



KMC K7
DCT



راهنمای استفاده، گارانتی و سرویس های ادواری



راهنمای استفاده، گارانتی و سرویس های ادواری KMC K7



www.bamkhodro.com
www.kermanmotor.com



www.nasicoelec.ir

www.nasicoelec.ir

مشخصات

نام کتاب: راهنمای استفاده، گارانتی و سرویس‌های ادواری خودروی KMC.K7
سفارش دهنده: شرکت کرمان موتور
ترجمه و تنظیم: شرکت خدمات و تجارت بم خودرو
تهیه و چاپ: روابط عمومی گروه صنعتی کرمان خودرو
تعداد صفحات: ۲۴۸ صفحه
تاریخ چاپ: تابستان ۱۴۰۰ / چاپ اول

پیش‌گفتار

از اعتماد شما به شرکت کرمان موتور سپاسگزاریم. ورود شما را به جمع دارندگان محصولات این شرکت خوش آمد می‌گوئیم و امیدواریم در هر روز از زندگی، KV همراه سفرهای شیرین و به یادماندنی شما باشد. این خودرو را که از نظر فناوری پیشرفته، طراحی پیچیده و عملکردی در حد عالی قرار دارد با اعتماد به نفس کامل به شما عرضه می‌کنیم. به دلیل کنترل کیفی و دقیق در زمان تولید، این خودرو با قدرت موتور بالا، مصرف سوخت پایین، ایمنی و راحتی در رانندگی، دارای تجهیزات مدرن رانندگی و سیستم صوتی می‌باشد.

این کتابچه راهنما را همواره در خودرو داشته باشید. قبل از اولین رانندگی با خودرو، توصیه می‌شود آن را با دقت مطالعه نموده تا با ساختار و عملکردهای مختلف سیستم‌های خودرو، نحوه استفاده از آن و دستورالعمل‌های شرکت سازنده آشنا شوید.

برای برخورداری از عملکرد عالی این خودرو، رانندگی ایمن، لذت‌بخش و حفظ ارزش خودرو، توصیه می‌شود در حفظ و نگهداری صحیح آن کوشا باشید.

اگر در مورد دستورالعمل‌های ارائه شده در این راهنما سؤالی دارید، با نمایندگی‌های مجاز کرمان موتور تماس بگیرید تا با شکیبایی در اولین فرصت پاسخگوی سوالات و پیشنهادات شما باشند. سفر ایمن و راحتی را برایتان آرزو می‌کنیم.

مقدمه

www.kermanmotortech.ir



www.bamkhodro.com

این دفترچه راهنما جزئی از خودرو محسوب شده و هنگام فروش خودرو باید به مالک بعدی سپرده شود.

مشخصات خودرو

نوع خودرو:	
رنگ:	مدل:
شماره شاسی:	
شماره موتور:	
تاریخ تحویل خودرو:	مهر و امضاء واحد تحویل خودرو:

مشخصات مالک

مالک اصلی		مالک دوم	
نام و نام خانوادگی:		نام و نام خانوادگی:	
کد ملی:		کد ملی:	
آدرس:		آدرس:	
شماره تلفن:		شماره تلفن:	
کد پستی:	تاریخ خرید:	کد پستی:	تاریخ خرید:

گواهی می‌نمایم خودرو حاضر بدون هیچ‌گونه نقصی از نظر کارکرد، رنگ و سلامت بدنه و باتری به همراه متعلقات کامل تحویل اینجانب گردید.
نام و نام خانوادگی مالک یا وکیل قانونی: تاریخ: امضاء:

دستورالعمل‌های زیر را برای رانندگی ایمن و راحت در نظر داشته باشید:

۱. پس از مصرف دارو و الکل رانندگی نکنید.
۲. به تابلوی سرعت محدود توجه کنید. از رانندگی با سرعت بالا، بارگیری بیش از حد یا مسافرگیری بیشتر از ظرفیت خودرو اجتناب نمایید.
۳. از تجهیزات ایمنی خودرو بدرستی استفاده کرده و صندلی کودک مناسب خودرو را انتخاب نمایید.
۴. تمام سرنشینان خودرو را از نحوه استفاده مناسب از تجهیزات ایمنی آگاه کنید.
۵. برای آشنایی با اطلاعات ایمنی مهم ارائه شده در این راهنما، آن را با دقت مطالعه کنید.

این راهنمای مالک برای تمام مدل‌های این خودرو و تجهیزات مورد استفاده در آن تنظیم و تدوین شده است. در این راهنما در مورد تجهیزات بهینه یا تجهیزات استاندارد مطلبی ارائه نشده است. ممکن است بعضی از تجهیزات شرح داده شده در این راهنما در خودروی شما وجود نداشته باشد. برای اطمینان از سطح تجهیزات خودرو به قرار داد خرید خود مراجعه کنید. برای کسب اطلاعات بیشتر با نمایندگی مجاز شرکت کرمان موتور تماس بگیرید. این راهنما برای آشنایی شما با نحوه عملکرد و تعمیر و نگهداری خودرو تنظیم شده تا بهترین شرایط عملکردی برای خودرو حفظ شود. قبل از استفاده از خودرو این راهنمای مالک را با دقت مطالعه نمایید. کارکنان فنی خدمات پس از فروش شرکت کرمان موتور آشنایی کاملی با خودرو داشته و در صورت نیاز به سرویس یا پاسخ به سوالات شما خوشحال می‌شوند که خدمتی به شما ارائه دهند. تمام مشخصات فنی در این راهنما از زمان چاپ در دسترس شما قرار می‌گیرد.

از آنجایی که شرکت کرمان موتور همواره در حال ارتقاء و تغییرات اساسی در تولید خودرو است بنابراین تمام حقوق چاپ این کتابچه راهنما برای شرکت محفوظ است. چنانچه مشخصات فنی خودرو با لیست مشخصات فنی ارائه شده در این راهنما تفاوت داشته باشد. این دفترچه را معیار سفارش خود و اقدامات حقوقی در نظر بگیرید.

خواهشمند است در صورت فروش یا واگذاری این خودرو به فرد دیگر، تمام مدارک خودرو و همچنین راهنمای استفاده آن را در اختیار مالک جدید قرار دهید.

حق چاپ و انتشار یا کپی قسمتی از این راهنما بدون کسب مجوز از نمایندگی مجاز شرکت کرمان موتور ممنوع است. تمام حقوق مربوط به چاپ، انجام اصلاحات و سایر موارد برای نمایندگی مجاز شرکت کرمان موتور محفوظ می‌باشد.

نکات احتیاطی مربوط به کیفیت سوخت

در صورت استفاده از سوخت یا روغن نامناسب نمایندگی مجاز شرکت کرمان موتور مسئولیت خسارات وارد شده به موتور، گیربکس و سایر قطعات سیستم انتقال قدرت را نمی‌پذیرد حتی اگر خودرو گارانتی داشته باشد. توصیه می‌شود از سوخت و روغن مناسب در خودرو استفاده نمایید.

تعمیر و نگهداری خودرو

از تعمیر و نگهداری غیر مجاز و نامناسب خودرو جداً اجتناب کنید. زیرا بر عملکرد خودرو، سیستم های حرکتی و ایمنی تأثیر خواهد گذاشت. تحت هیچ شرایطی اقدام به تعمیر و نگهداری خودرو نکنید. صدمه دیدگی یا ایراد بوجود آمده در خودرو بدلیل تعمیر و نگهداری در مراکز غیر مجاز و نامناسب تحت پوشش گارانتی قرار نمی‌گیرد.

رانندگی در بزرگراه یا جاده‌های آفرود

فاصله خودرو از سطح زمین زیاد است به همین دلیل از این خودرو می‌توان در بزرگراه و جاده‌های ناهموار استفاده کرد. فاصله زیاد خودرو از سطح زمین به راننده این امکان را می‌دهد که دید وسیعی نسبت به شرایط جاده داشته باشد.

با این وجود، فاصله زیاد خودرو از سطح زمین باعث افزایش مرکز ثقل خودرو خواهد شد در واقع دور زدن با سرعت بالا غیر ممکن می‌شود. تا جایی که امکان دارد از فرمان دادن‌های سریع در پیچ‌های تند بخصوص با سرعت بالا اجتناب نمایید. هرگونه عمل اشتباهی ممکن است به از دست دادن کنترل یا واژگون شدن خودرو منجر شود!

در زمان وزیدن باد شدید با سرعت پایین رانندگی نمایید. با افزایش نقطه ثقل خودرو، رانندگی با سرعت بالا در شرایط وزش باد شدید باعث از دست دادن کنترل خودرو می‌شود. برای حفظ و کنترل بهتر خودرو، با سرعت پایین حرکت نمایید.

دستورالعمل های حفظ ایمنی

⚠️ اخطار

مطالب دارای این علامت مربوط به دستورالعمل حفظ ایمنی هنگام رانندگی است. بی‌توجهی به این نکات، خطرناک بوده و به سادگی منجر به بروز تصادف، آسیب بدنی جدی یا حتی مرگ سرنشینان خودرو خواهد شد.

! هشدار

مطالب دارای این علامت مربوط به دستورالعمل حفظ ایمنی هنگام رانندگی است. بی‌توجهی به این نکات، احتمال دارد منجر به بروز تصادف، آسیب بدنی یا حتی مرگ سرنشینان خودرو خواهد شد.

▶ احتیاط

مطالب دارای این علامت مربوط به دستورالعمل حفظ ایمنی هنگام رانندگی است. در صورت بی‌توجهی به این نکات، منجر به بروز تصادف، آسیب بدنی شدید سرنشینان خودرو خواهد شد.

📌 توجه

مطالب دارای این علامت، صدمات احتمالی خودرو را شرح می‌دهد. در هنگام استفاده از خودرو، حتماً به این نکات توجه نمایید.

🌿 پیام زیست محیطی

مطالب دارای این علامت مربوط به دستورالعمل‌های حفظ محیط زیست است.

در این راهنما غیر از شرح مطالب، از علائم جهت (جلو، عقب، راست و چپ) استفاده شده است که نشان‌دهنده جهت رانندگی است.

برچسب هشدار کیسه هوا



صندلی کودک را هرگز روی صندلی خودرو مجهز به کیسه هوا نصب نکنید، در غیر این صورت ممکن است منجر به آسیب‌بدنی یا حتی مرگ کودک شود! [به صفحه ۳۰ مراجعه شود]

۲ - داشبورد و کلیدهای کنترل

۴۹	صفحه نشانگر
۵۰	مشخصات صفحه نشانگر
۵۲	چراغ‌های هشدار و نشانگر
۶۲	صفحه نمایشگر چند منظوره اطلاعات
۶۶	تنظیم ارتفاع نور چراغ‌های جلو
۶۷	دسته برف پاک‌کن و شیشه‌شوی شیشه جلو
۷۰	چراغ‌های بیرونی خودرو
۷۴	چراغ‌های داخلی خودرو
۷۶	کلیدهای روی غریب‌کد فرمان
۷۷	آفتابگیر
۷۸	سوکت شارژ تجهیزات جانبی
۷۹	محفظه نگهداری اشیاء
۸۳	شیشه بالابر برقی
۸۸	سان روف

فصل سوم

۱ - فهرست تصویری

فصل اول	نمای بیرونی خودرو	۱۲
	نمای محفظه موتور	۱۵
	نمای داخلی خودرو	۱۶

۲ - تجهیزات ایمنی خودرو

(صندلی، کمربند ایمنی و سیستم‌های حفاظت کمکی)

فصل دوم	صندلی	۲۰
	زیرآنجی صندلی	۲۵
	پشت سری	۲۵
	کمربند ایمنی	۲۷
	ایمنی کودک	۳۴
	صندلی کودک	۳۵
	کیسه‌های هوا (سیستم SRS)	۳۹

بررسی و تنظیمات قبل از استفاده از خودرو

۹۱	کلیدهای خودرو
۹۴	کلید هوشمند
۹۷	سیستم ضدسرقت
۹۸	درب‌های خودرو
۱۰۱	بررسی چراغ‌های هشدار و نشانگر
۱۰۱	بررسی چراغ‌ها
۱۰۲	درب موتور
۱۰۳	صرفه‌جویی در مصرف باتری
۱۰۳	مالج شیشه‌شوی شیشه جلو
۱۰۳	درب پشتی برقی
۱۱۰	درب باک سوخت
۱۱۱	تنظیم غریب‌لیک فرمان
۱۱۲	آینه‌های دید عقب
۱۱۶	ترمز پارک (ترمز دستی)

فصل چهارم

سیستم تهویه مطبوع و سیستم صوتی خودرو

۱۲۰	آب‌بنای خودرو	۱۲۰	دوربین پانورامیک °۳۶ (در صورت مجهز بودن)
۱۲۱	اقدامات احتیاطی هنگام روشن کردن موتور و رانندگی با خودرو	۱۲۱	سنسور حرکت با دنده عقب
۱۲۵	شروع به حرکت خودرو	۱۲۵	دوربین دنده عقب
۱۳۱	رانندگی با خودرو	۱۳۱	سیستم کروز کنترل (CCS)
۱۳۶	صرفه‌جویی در مصرف سوخت	۱۳۶	شرایط مختلف رانندگی
۱۳۸	سیستم فرمان برقی	۱۳۸	سیستم تهویه مطبوع و سیستم صوتی خودرو
۱۳۹	سیستم ترمز	۱۳۹	درجه‌های خروج هوا.
۱۴۱	سیستم کمکی ترمز	۱۴۱	سیستم تهویه مطبوع (A/C)
۱۴۵	سیستم ترمز پارک (ترمز دستی)	۱۴۵	سیستم صوتی
۱۴۹	سیستم خودکار ترمز اضطراری (در صورت مجهز بودن)	۱۴۹	
۱۵۰	سیستم هشدار خارج شدن از مسیر (در صورت مجهز بودن)	۱۵۰	
۱۵۳	سیستم نشانگر نقطه کور (در صورت مجهز بودن)	۱۵۳	

فصل پنجم

فصل ششم

قدمات اضطراری

۱۸۴	تجهیزات هشدار خطر
۱۸۵	پنجر شدن چرخ
۱۸۹	استارت کمکی (باتری به باتری کردن)
۱۹۱	استارت خودرو با هل دادن
۱۹۱	بکسل کردن خودرو
۱۹۲	نحوه بکسل کردن خودرو
۱۹۵	شرایط اضطراری در زمان استفاده از خودرو

فصل هفتم

تعمیر و نگهداری و تمیز کردن خودرو

۲۰۰	دستورالعمل های تعمیر و نگهداری و تمیز کردن خودرو
۲۰۱	تعمیر و نگهداری و تمیز کردن بیرون خودرو
۲۰۵	تمیز کردن داخل خودرو
۲۰۸	ترمیم زنگ زدگی

فصل هشتم

تعمیر و نگهداری خودرو

۲۱۲	نکات مربوط به تعمیر و نگهداری
۲۱۶	بررسی محافظه موتور
۲۱۸	مایع خنک کننده موتور
۲۲۱	روغن موتور
۲۲۳	تسمه موتور
۲۲۴	شمع موتور

فصل نهم

۲۲۲	روغن گیربکس
۲۲۳	فیلتر هوا
۲۲۳	ترمزها
۲۲۴	روغن ترمز
۲۲۶	مایع شیشه شوی شیشه جلو
۲۲۶	برف پاک کن های شیشه جلو
۲۲۷	تعمیر و نگهداری فیلتر هوای اتاق
۲۲۷	تعمیر و نگهداری سیستم تهویه مطبوع (A/C)

فصل نهم

مشخصات فنی خودرو

۲۲۲	روغن و روانکاری های توصیه شده و مقدار پر کردن روغن
۲۲۳	پارامترهای اصلی موتور
۲۲۴	پارامترهای فنی خودرو
۲۲۵	مشخصات لاستیک و فشار باد لاستیک در حالت سرد
۲۲۵	پارامترهای موقعیت چهارچرخ خودرو
۲۲۷	اطلاعات شناسایی خودرو
۲۲۷	شماره موتور

فصل دهم



www.bamkhydro.com

فهرست تصویری

۱۲	نمای بیرونی خودرو
۱۲	نمای خودرو از کنار
۱۳	نمای خودرو از جلو
۱۴	نمای خودرو از عقب
۱۵	نمای محفظه موتور
۱۶	نمای داخلی خودرو
۱۶	نمای اتاق خودرو
۱۷	کنسول بالای سر

فصل ۱

نمای بیرونی خودرو

نمای خودرو از کنار

- ۱ درب باک سوخت [۱۱۰]
- ۲ دستگیره بیرونی درب
- ۳ آینه بغل [۱۱۴]
- ۴ نقاط چک‌گذاری زیر اتاق [۱۷۸]

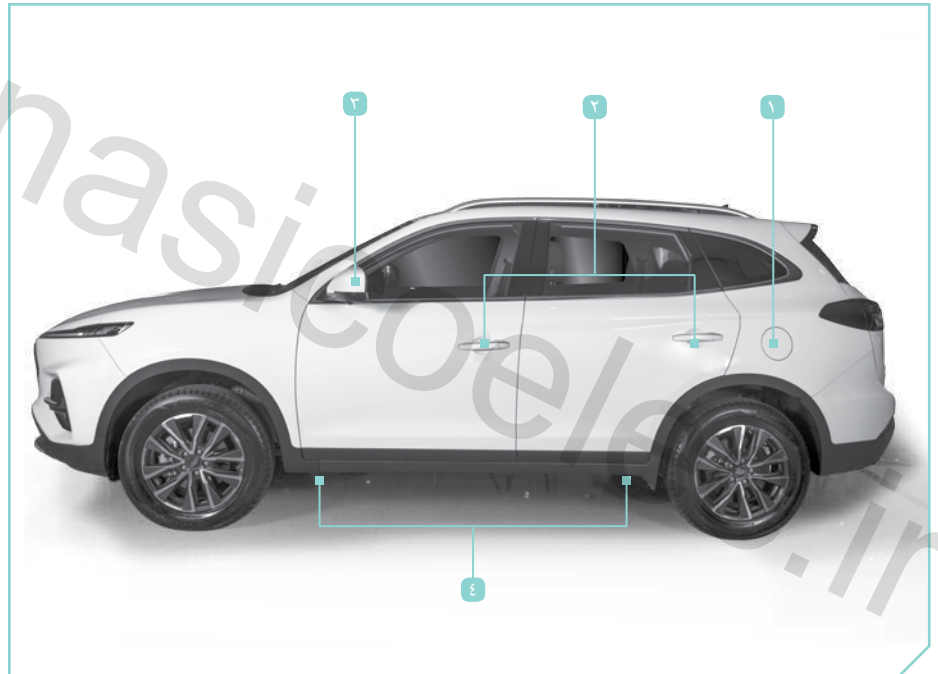

نمای خودرو از جلو

- ۱ آینه دید عقب داخلی [۱۱۲]
- ۲ دوربین جلو [۱۵۶]
- ۳ سنسورهای رادار جلوی خودرو [۱۵۹]
- ۴ قلاب بکسل جلو [۱۹۳]
- ۵ سنسور امواج راداری جلو [۱۵۰]
- ۶ سنسور تشخیص باران [۶۸]
- ۷ برف پاککن جلو [۶۸]
- ۸ مجموعه چراغ‌های جلو [۷۱]
- ۹ چراغ رانندگی در روز [۷۲]



- ۱ چراغ ترمز سوم (بالا)
- ۲ دوربین دنده عقب [۱۵۴ و ۱۶۳]
- ۳ مجموعه چراغ‌های عقب [۷۲]
- ۴ چراغ مه‌شکن عقب [۷۲]
- ۵ سنسور رادار عقب [۱۵۸]
- ۶ قلاب بکسل عقب [۱۹۴]



نمای محفظه موتور

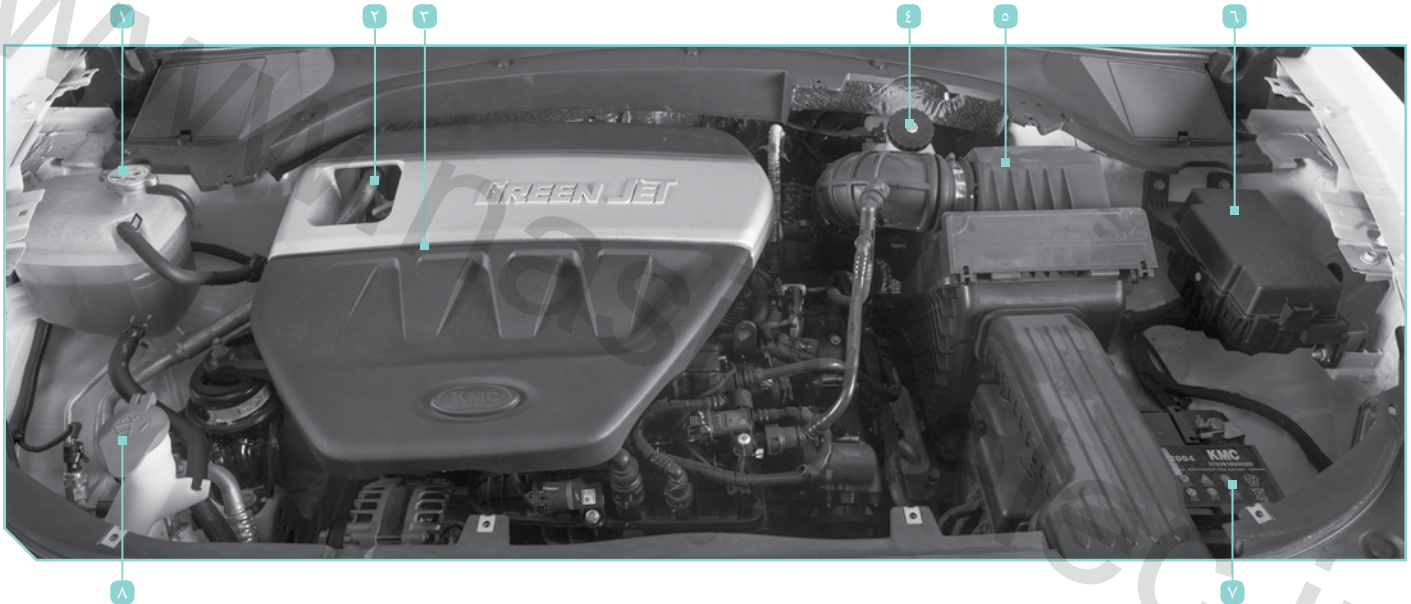

- | | | |
|--|------------------------|-------------------------------------|
| ۱ مخزن مایع خنک‌کننده موتور [۲۱۸] | ۴ مخزن روغن ترمز [۲۲۴] | ۷ باتری [۲۲۸] |
| ۲ میله (گیج) اندازه‌گیری روغن موتور [۲۲۱] | ۵ فیلتر هوا [۲۳۰] | ۸ مخزن مایع شیشه‌شوی شیشه جلو [۲۲۶] |
| ۳ درب روغن موتور (در زیر کاور موتور قرار دارد) [۲۲۱] | ۶ جعبه فیوز [۲۳۳] | |

نمای داخلی خودرو

نمای اتاق خودرو

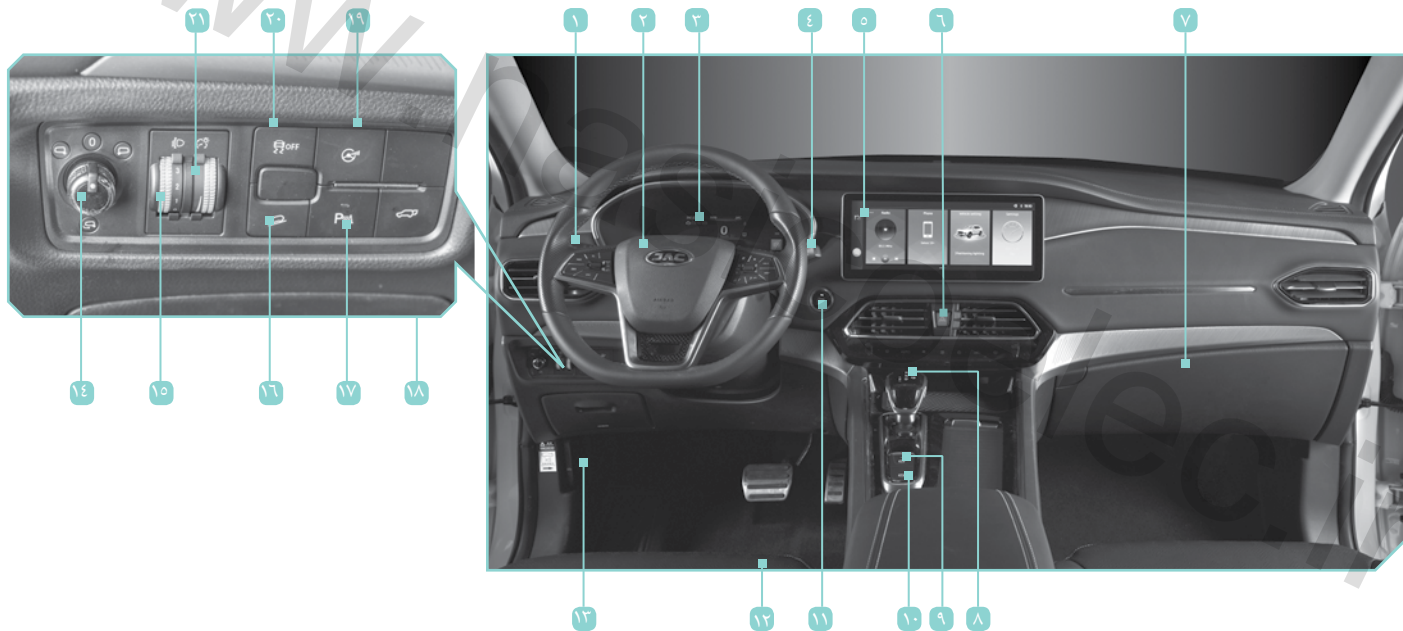

کنسول بالای سر

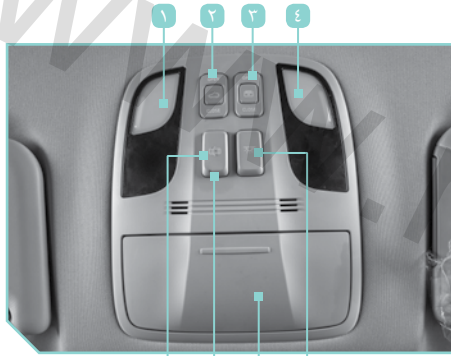

۱ ۲ ۳ ۴
۸ ۷ ۶ ۵

- ۱ چراغ مطالعه جلو چپ [۷۵]
- ۲ کلید سانروف [۸۶]
- ۳ کلید سایبان سانروف [۸۷]
- ۴ چراغ مطالعه جلو راست [۷۵]
- ۵ کلید SOS [۱۸۴]
- ۶ محفظه نگهداری اشیاء [۸۰]
- ۷ کلید چراغ‌های داخلی خودرو [۷۴]
- ۸ کلید چراغ درب [۷۵]

- ۱۴ کلید تنظیم آینه‌های بغل [۱۱۴]
- ۱۵ کلید تنظیم ارتفاع نور چراغ‌های جلو [۵۸]
- ۱۶ کلید کنترل سرعت خودرو در سرازیری [۱۳۵]
- ۱۷ کلید سیستم کمکی پارک [۱۴۵]
- ۱۸ کلید بازکن درب پشتی برقی [۱۰۳]
- ۱۹ کلید تنظیم حالت‌های فرمان برقی
- ۲۰ کلید غیرفعال کردن سیستم کنترل پایداری خودرو (ESC OFF) [۱۴۲]
- ۲۱ کلید تنظیم نور پس زمینه [۷۴]

- ۱ دسته راهنما (کلید تنظیم چراغ‌های بیرونی خودرو) [۷۱]
- ۲ غربلیک فرمان
- بوق [۷۶]
- کلیدهای کنترل چند عملکردی [۷۷]
- سیستم کیسه هوا (SRS) [۳۹]
- تنظیم غربلیک فرمان [۱۱۱]
- ۳ صفحه نشانگر [۴۱]
- ۴ دسته برف پاک‌کن و شیشه‌شوی شیشه جلو [۶۷]
- ۵ سیستم صوتی (MP۵) [۱۸۲]
- ۶ کلید چراغ هشدار خطر (فلاشر) [۱۸۴]
- ۷ جعبه داشبورد [۸۰]
- ۸ دسته دنده [۱۳۳]
- ۹ کلید ترمز پارک برقی (EPB) [۱۴۶]
- ۱۰ کلید AUTO HOLD (ترمز اتوماتیک) [۱۴۷]
- ۱۱ دکمه استارت [۱۲۶]
- ۱۲ صندلی [۲۰]
- ۱۳ اهرم بازکردن درب موتور [۱۰۲]



www.bamkhodro.com

تجهيزات ایمنی خودرو (صندلی، کمربند ایمنی و سیستم‌های حفاظت

۳۲	محافظةت از افراد ناتوان	۲۰	صندلی
۳۲	سیستم پیش کشنده کمربند ایمنی	۲۰	تنظیم صندلی
۳۲	کمربند ایمنی سه نقطه‌ای	۲۱	گرم‌کن صندلی
۳۴	تعمیر و نگهداری کمربند ایمنی	۲۲	سیستم تهویه صندلی
۳۴	ایمنی کودک	۲۳	سیستم عملکرد ورود و خروج راحت و حافظه صندلی
۳۴	محافظةت از کودک	۲۳	تنظیم گودی کمر و ماساژور
۳۵	صندلی کودک	۲۵	زیر آرنجی صندلی
۳۷	مشخصات مربوط به صندلی کودک براساس موقعیت صندلی خودرو	۲۵	پشت سری
۳۹	نحوه نصب صندلی کودک	۲۵	پشت سری قابل تنظیم
۳۹	کیسه‌های هوا (سیستم SRS)	۲۶	باز کردن پشت سری
۴۱	چراغ هشدار کیسه هوا	۲۶	نصب پشت سری
۴۲	کیسه‌های هوای جلو	۲۷	تنظیم پشت سری
۴۳	کیسه هوای جانبی	۲۷	کمربند ایمنی
۴۳	نحوه عملکرد کیسه هوا	۲۷	نحوه استفاده از کمربند ایمنی
		۳۱	سیستم یادآوری بستن کمربند ایمنی
		۳۱	محافظةت از زنان باردار

فشار دادن کلید در جهت فلش

۱	صندلی به سمت جلو و عقب حرکت می‌کند.
۲	صندلی به سمت بالا و پایین حرکت می‌کند.
۳	زاویه پشتی صندلی تنظیم می‌شود.

⚠️ اخطار

۱. برای استفاده از خودرو، راننده باید پشتی صندلی خود را در موقعیت عمود تنظیم نماید، رو به پشتی صندلی تکیه داده و کمربند ایمنی خود را بطور مناسب بسته تا در زمان ترمز ناگهانی یا تصادف از آسیب‌بدنی یا حتی مرگ راننده جلوگیری شود.

۲. هنگام رانندگی هرگز صندلی راننده را تنظیم نکنید، ممکن است راننده کنترل خودرو را از دست بدهد. زمانی که خودرو متوقف است اقدام به تنظیم صندلی راننده نمایید.

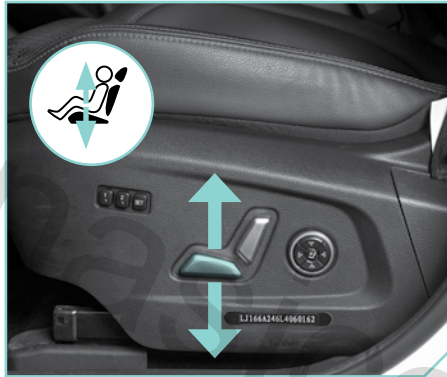

تنظیم صندلی

تنظیم صندلی‌های برقی

اگر خودرو مجهز به صندلی برقی است، از طریق کلید تنظیم می‌توان صندلی را در چند جهت تنظیم نمود.

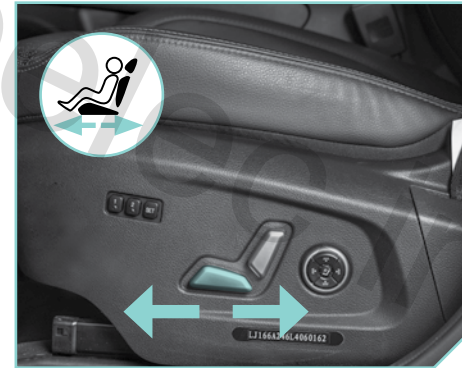

! هشدار

۱. فاصله بین راننده و غربلیک فرمان نباید کمتر از ۲۵ سانتی‌متر باشد و محدوده قرارگیری زانوی راننده باید حداقل ۱۰ سانتی‌متر از داشبورد فاصله داشته باشد. از قرار دادن اشیاء در محدوده تنظیمات صندلی جلو خودداری نمایید.

۲. قبل از استفاده از خودرو مطمئن شوید که صندلی، کمربند ایمنی و پشت‌سری در موقعیت مناسب تنظیم‌شده باشند.

۳. کودکان و افراد ناتوان یا حیوانات خانگی را در خودرو تنها نگذارید. این افراد ممکن است بطور ناخواسته کلید یا کنترل‌کننده‌ها را دست‌کاری کرده که ممکن است منجر به بروز تصادف و آسیب‌بدنی آنها شود.

توجه

۱. هنگام استارت زدن خودرو، صندلی برقی موقتاً از کار می‌افتد.

گرم‌کن صندلی



زمانی که سوئیچ خودرو در موقعیت ON قرار دارد، گرم‌کن صندلی را می‌توان با فشار دادن صفحه منو "Seat Setting" Vehicle Setting تنظیمات صندلی (تنظیمات خودرو! تنظیمات صندلی! گرم‌کن صندلی) روی صفحه نمایشگر می‌توان تنظیم یا فعال و غیرفعال کرد. در شرایط زیر هرگز از گرم‌کن صندلی استفاده نکنید:

۱. روی صندلی کسی قرار نگرفته باشد.
۲. صندلی دارای روکش محافظ باشد.
۳. تشک صندلی خیس شده باشد.
۴. دمای داخل یا بیرون خودرو بیشتر از ۲۵°C باشد.

۱. اگر ولتاژ باتری ۱۲۷ تخلیه و باتری ضعیف شده باشد، صندلی برقی را نمی‌توان تنظیم کرد.

۲. چند کلید تنظیم صندلی را همزمان فشار ندهید برای تنظیم صندلی از یک کلید و در یک‌زمان استفاده نمایید.

۳. برای جلوگیری از ضعیف شدن شارژر باتری ۱۲۷ از کلیدهای صندلی برقی به مدت طولانی و زمانی که موتور خاموش است، استفاده نکنید.

۴. قبل از شروع به رانندگی، توصیه می‌شود موقعیت صندلی را از قبل تنظیم کرده و مطمئن شوید که صندلی در موقعیت موردنظر قفل‌شده باشد.

۵. موتور صندلی برقی مجهز به مدار محافظ اضافه‌بار الکتریکی (اتصال) است. اگر در زمان تنظیمات صندلی موتور غیرفعال شود، قبل از اینکه کلید مربوط را مجدد فشار دهید ۳۰ ثانیه منتظر بمانید.

! هشدار

۱. افرادی که به دلیل بیماری، درد یا گرما را حس نمی‌کنند، افراد فلج از ناحیه پا یا افراد دارای بیماری‌های مزمن (مانند دیابت) در صورت استفاده از گرمکن صندلی دچار سوختگی در ناحیه کمر، لگن و پاهای خود می‌شوند. بنابراین لازم است قبل از استفاده از گرمکن صندلی از شرایط سلامتی آنها مطمئن شوید. از گرمکن صندلی برای افرادی که درد یا گرما را حس نمی‌کنند استفاده نکنید!
۲. تشک صندلی خیس ممکن است باعث خراب شدن گرمکن صندلی و افزایش احتمال سوختگی شود.
۳. قبل از استفاده از گرمکن صندلی از خشک بودن صندلی مطمئن شوید.
۴. زمانی که لباس‌های خیس برتن دارید هرگز روی صندلی خودرو قرار نگیرید.
۵. اشیاء یا لباس‌های خیس را روی صندلی قرار ندهید.
۶. از ریخته شدن مایعات روی صندلی جلوگیری نمایید.

۷. اگر در زمان استفاده از گرمکن صندلی متوجه بوی نامطبوعی شدید، بلافاصله گرمکن صندلی را خاموش کرده و برای بررسی سیستم با نمایندگی مجاز شرکت کرمان موتور تماس بگیرید.

📌 توجه

۱. زمانی که سوئیچ خودرو در موقعیت ON قرار ندارد، استفاده از گرمکن صندلی ممکن است باعث ضعیف شدن و تخلیه شارژ باتری ۱۲V خودرو شود. از گرمکن صندلی در مدت طولانی یا زمانی که کسی روی صندلی قرار ندارد استفاده نکنید.
۲. چنانچه مایعات روی صندلی که گرمکن آن فعال است ریخته‌شود، بلافاصله آن را تمیز نمایید.
۳. برای تمیز کردن صندلی آغشته به بنزین، از مواد رقیق کننده یا محلول‌های مشابه استفاده نکنید.

🔄 پیام زیست محیطی

۱. در صورت نیاز از گرمکن صندلی استفاده کنید، در صورت عدم نیاز، گرمکن را خاموش نمایید.

👉 سیستم تهویه صندلی

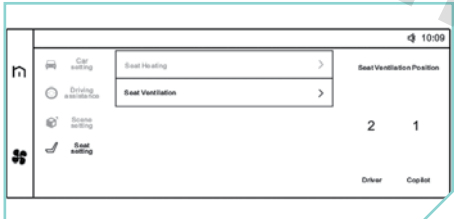

زمانی که سوئیچ خودرو در موقعیت ON قرار دارد، با فشار آوردن روی صفحه منو در صفحه نمایشگر می‌توان سیستم تهویه صندلی را می‌توان تنظیم یا روشن و خاموش کرد. Vehicle Setting " Seat Setting "Seat" Ventilation" (تنظیمات خودرو ! تنظیمات صندلی ! سیستم تهویه صندلی)

خودرو را از موقعیت OFF در موقعیت ON قرار دهید، صندلی راننده بطور اتوماتیک به آخرین موقعیت که در زمان قرارداشتن سوئیچ در موقعیت OFF قرار داشت باز می‌گردد.

توجه

برای غیرفعال کردن سیستم عملکرد ورود راحت، لطفاً با مراجعه به نمایندگی مجاز شرکت کرمان موتور تنظیمات لازم را انجام دهید.

تنظیم گودی کمر و ماساژور



اگر صندلی خودرو مجهز به حافظه باشد، صندلی خودرو را با توجه به شیوه رانندگی خود تنظیم نمایید. کلید SET را فشار داده و پس از شنیدن صدای اعلان، کلید ۱ را فشار دهید مجدد صدای اعلان شنیده می‌شود که نشان می‌دهد موقعیت صندلی در حافظه صندلی ذخیره شده است. به همین روش می‌توان تنظیمات صندلی را در کلید ۲ ذخیره کرد.

بدون توجه به موقعیت حال حاضر صندلی، ۱ یا ۲ را فشار دهید تنظیمات صندلی بطور اتوماتیک با توجه به موقعیت ذخیره شده در حافظه بازیابی می‌شود. چنانچه لازم است موقعیت صندلی را مجدداً تنظیم (ریست) کنید، مراحل فوق را مجدداً انجام دهید.

سیستم عملکرد ورود و خروج راحت

سوئیچ خودرو را از موقعیت ON در موقعیت OFF قرار دهید، درب سمت راننده را باز کنید، صندلی راننده بطور اتوماتیک تا فاصله مشخص به سمت عقب حرکت می‌کند، و راننده به راحتی از خودرو خارج می‌شود. درب سمت راننده را ببندید، در این زمان سوئیچ

توجه

۱. زمانی که سوئیچ خودرو در موقعیت ON قرار ندارد، سیستم تهویه را به مدت طولانی در حالیکه کسی روی صندلی قرار ندارد روشن نکنید تا از ضعیف شدن و کاهش شارژ باتری خودرو جلوگیری شود.

۲. اشیاء تیز و استفاده از روکش‌ها (مانند پتو، تشک، روکش صندلی) یا صندلی کودک ممکن است باعث صدمه دیدن اجزای سیستم تهویه صندلی شوند.

سیستم عملکرد ورود و خروج راحت و حافظه صندلی

حافظه صندلی



نحوه تنظیم دستی صندلی	تنظیمات صندلی
کلید را یکبار فشار دهید	کفی قسمت نشیمنگاه بالاتر قرار می‌گیرد
کلید را یکبار فشار دهید	کفی قسمت نشیمنگاه پایین‌تر قرار می‌گیرد
کلید را یکبار فشار دهید	قسمت گودی کمر در صندلی به جلو حرکت می‌کند
کلید را یکبار فشار دهید	قسمت گودی کمر در صندلی به عقب حرکت می‌کند
برای ماساژ دادن قسمت پشت و کمر، این دکمه را فشار دهید تا لایه‌های کیسه هوا در پشت و کمر باد شده یا باد آن خالی شود. با فشار دادن مجدد دکمه عملکرد ماساژور صندلی متوقف خواهد شد.	دکمه ماساژور صندلی

پیام زیست محیطی



– در صورت نیاز از ماساژور صندلی استفاده کنید، در صورت عدم نیاز، ماساژور را خاموش نمایید.

! هشدار

صندلی شود.
 ۳. کودکان و افراد ناتوان یا حیوانات خانگی را در خودرو تنها نگذارید. این افراد ممکن است بطور ناخواسته کلید یا کنترل‌کننده‌ها را دست‌کاری کرده و منجر به بروز تصادف و آسیب‌بدنی آنها شود.

۱. در زمان رانندگی از ماساژور صندلی استفاده نکنید، در غیر اینصورت باعث حواس پرتی راننده شده و ممکن است کنترل خودرو را از دست داده و تصادف کنید.

۲. مراقب باشید اجسام تیز در کیسه هوای صندلی فرو نروند، در غیر اینصورت ممکن است باعث خراب شدن ماساژور

۱۴ زیر آرنجی صندلی

صندلی‌های ردیف جلو

از درپوش محافظه نگهداری کنسول وسط بعنوان زیر آرنجی استفاده می‌شود.



احتیاط

۱. اگر زیر آرنجی تا آخرین موقعیت به سمت جلو قرار گرفته باشد، مراقب باشید و انگشتان دست خود را در انتهای زیر آرنجی قرار ندهید تا از آسیب‌دیدن انگشتان جلوگیری شود.

۱۵ صندلی‌های ردیف عقب



برای خارج کردن زیر آرنجی، ضامن را در امتداد جهت فلش بکشید، برای بازگرداندن زیر آرنجی به موقعیت اولیه خود، وسط زیر آرنجی را گرفته و آن را به سمت بالا بکشید و سپس آن را به سمت پشتی صندلی فشار دهید.

۱۶ پشت سری

پشت سری قابل تنظیم

در صورتیکه خودرو مجهز به پشت سری قابل تنظیم باشد، چند فرو رفتگی روی پایه پشت سری قرار دارد که می‌توان با استفاده از آنها پشت سری را در موقعیت موردنظر قفل کرد.

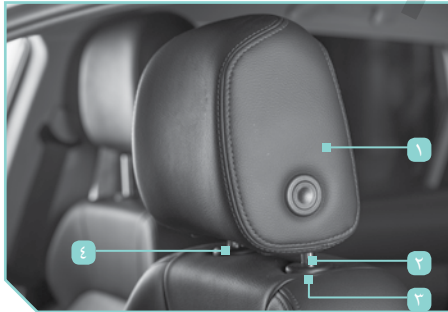

- ۱ پشت سری قابل تنظیم
- ۲ فرورفتگی‌های روی پایه پشت سری
- ۳ دکمه قفل پشت سری
- ۴ پایه پشت سری

👉 نصب پشت‌سری



۱. پایه‌های پشت‌سری را با سوراخ‌های روی صندلی هم‌راستا نمایید. مطمئن شوید که پشت‌سری در جهت صحیح قرار گرفته باشد، پایه دارای فرورفتگی (دندانه‌ای) تنظیم پشت‌سری را باید در سوراخ و با استفاده از دکمه قفل قرار داد.
۲. دکمه قفل پشت‌سری را فشار داده و نگه دارید و پشت‌سری را به سمت پایین فشار دهید.

📌 توجه

۱. قبل از نشستن روی صندلی، پشت‌سری را نصب و به طور مناسب تنظیم نمایید.

👉 باز کردن پشت‌سری

👈 مواحل باز کردن پشت‌سری.



۱. پشت‌سری را تا بالاترین موقعیت به سمت بالا بکشید.
۲. دکمه قفل پشت‌سری را فشار دهید.
۳. به بالا کشیدن پشت‌سری ادامه داده و پشت‌سری را از صندلی پیاده نمایید.

📌 توجه

۱. قبل از نشستن روی صندلی، پشت‌سری را نصب و به طور مناسب تنظیم نمایید.

⚠ هشدار

۱. پشت‌سری صندلی هم مانند سایر سیستم‌های ایمنی خودرو نقش حفاظتی و ایمنی را بر عهده دارد. پشت‌سری وظیفه حفاظت در برخورد از عقب خودرو را دارد.
۲. از بستن هر چیزی روی پشت‌سری یا جدا کردن پشت‌سری خودداری نمایید.
۳. چنانچه پشت‌سری جدا شود، توصیه می‌شود قبل از نشستن روی صندلی ابتدا پشت‌سری را نصب و تنظیم نمایید.

تنظیم پشت‌سری



پشت‌سری را طوری تنظیم کنید که مرکز آن با مرکز گوش سرنشین در یک سطح قرار گیرد. اگر گوش سرنشین در موقعیتی بالاتر از وسط پشت‌سری قرار گرفته است، پشت‌سری را در موقعیت بالاتری قرار دهید. برای بالا آوردن پشت‌سری، دکمه قفل آن را فشار داده و آن را بالا بکشید.

برای پایین آوردن پشت‌سری، دکمه قفل را فشار داده و نگه دارید و پشت‌سری را رو به پایین فشار دهید. قبل از استفاده از صندلی مطمئن شوید پشت‌سری در جای خود محکم شده باشد.

کمربند ایمنی

نحوه استفاده از کمربند ایمنی

چگونه کمربند ایمنی از سرنشینان خودرو محظمت می‌کند؟

زمانی که داخل جایی یا روی جسمی در حال حرکت هستید، با همان سرعتی که آن جسم حرکت می‌کند شما هم حرکت می‌کنید. با مثال خودرو به روش ساده عملکرد کمربند ایمنی را شرح می‌دهیم: در نظر بگیرید که خودرو یک صندلی با چهار چرخ است و مطابق تصویر ۱ افراد روی صندلی‌ها قرار گرفته و با شتاب حرکت می‌کنند، سپس آن را متوقف نمایید، فرد داخل خودرو متوقف نمی‌شود و به سمت جلو حرکت می‌کند مطابق تصویر ۲ تا زمانی که به سمت جلو حرکت می‌کنید که با برخورد به جسمی که می‌تواند شیشه جلو یا داشبورد خودرو باشد، متوقف شوید. اگر روی صندلی به طور مناسب نشسته و کمربند ایمنی خود را نیز به طور صحیح بسته باشید، مطابق تصویر ۳ حرکت رو به جلوی شما با کاهش سرعت خودرو کم خواهد شد. در زمان بروز

تصادف و برخورد، احتمال آسیب بدنی یا مرگ سرنشین یا آسیب شدید بدنی به طور قابل توجهی کاهش می‌یابد. حتی اگر خودرو مجهز به کیسه هوا باشد، شرکت کرمان‌موتور قویا از راننده و تمام سرنشینان درخواست دارد قبل از رانندگی حتماً کمربند ایمنی صندلی خود را بررسی و به طور صحیح آن را ببندند.

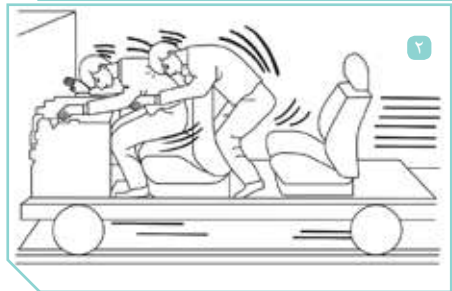
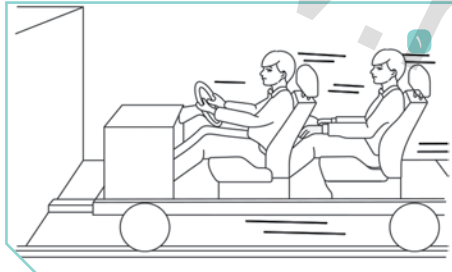

بررسی کمر بند ایمنی

کمر بند ایمنی را همواره تمیز نگه دارید و آن را به طور دوره‌ای بررسی نمایید. اگر کمر بند ایمنی از جمع‌کننده با مشکل بیرون کشیده می‌شود، علت آن ممکن است این باشد که کمر بند ایمنی بیش از اندازه سریع در جمع‌کننده جمع شده و در نتیجه کمر بند ایمنی تابیده شده و پیچ خورده است.

۱. زیانه کمر بند ایمنی را گرفته و آن را به آرامی بیرون بکشید.

۲. سعی کنید کمر بند پیچ خورده را با دست و به آرامی صاف کرده و آن را دوباره به صورت یکنواخت و به آرامی در جمع‌کننده کمر بند ایمنی قرار دهید. اگر تاب خوردگی کمر بند و رفع ایراد غیرممکن است و کمر بند به جمع‌کننده باز نمی‌گردد بایستی هنگام رانندگی کمر بند ایمنی خود را بسته اما مراقب باشید قسمت پیچ خورده کمر بند ایمنی در تماس با بدن سرنشیمان خودرو قرار نداشته باشد. در این شرایط برای تعمیر و سرویس کمر بند ایمنی در اسرع وقت با نمایندگی مجاز شرکت کرمان‌موتور تماس بگیرید.

۳. چنانچه پایه یا سایر قطعات کمر بند ایمنی صدمه دیده است، ممکن است در اثر تصادف یا ترمزگیری ناگهانی، کمر بند ایمنی پاره شود.

۴. کمر بند ایمنی صدمه‌دیده را بلافاصله با کمر بند ایمنی جدید برای استفاده در خودرو تعویض نمایید. هر کمر بند ایمنی صدمه‌دیده یا کشیده شده در اثر تصادف بایستی با کمر بند ایمنی عرضه شده توسط نمایندگی مجاز شرکت کرمان‌موتور تعویض گردد.

– حتی اگر صدمه‌دیدگی ظاهری روی سطح کمر بند وجود نداشته باشد، بایستی آن را تعویض کرد؛ اتصالات کمر بند ایمنی را از نظر صدمه‌دیدگی بررسی نمایید.

۵. هرگز به تعمیر، تغییر اساسی یا پیاده کردن کمر بند ایمنی اقدام نکنید. تمام تعمیر و نگهداری مربوط به کمر بند ایمنی مانند سیستم یادآوری بستن کمر بند ایمنی، زیانه قفل کمر بند ایمنی و قفل کمر بند ایمنی باید در نمایندگی مجاز شرکت کرمان‌موتور انجام شود.

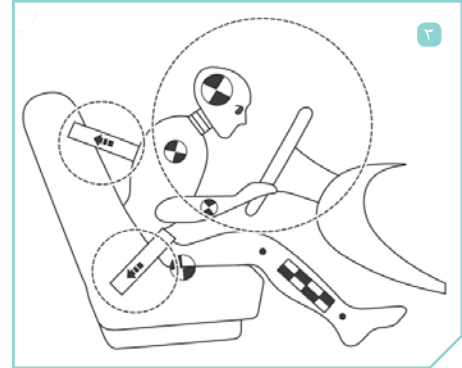

هشدار !

۱. کمر بند ایمنی صدمه‌دیده نه تنها قادر به انجام نقش محافظتی خود نیست بلکه بر عملکرد حفاظتی سایر کمر بندهای ایمنی نیز تأثیر می‌گذارد. در صورت بروز تصادف ممکن است منجر به آسیب بدنی شدید یا حتی مرگ افراد شود.

۲. مراقب باشید کمر بند ایمنی بین درب خودرو یا صندلی گیر نکرده باشد، در غیر این صورت باعث صدمه‌دیدگی کمر بند ایمنی خواهد شد.

بستن صحیح کمربند ایمنی

کمربند ایمنی بر اساس ساختار استخوان بندی بدن انسان طراحی شده است. کمربند ایمنی را از جلوی لگن عبور داده و آن را پایین تر از لگن یا از روی لگن، قفسه سینه و شانه عبور داده و صندلی و پشت سری را با توجه به بدن خود تنظیم نمایید.

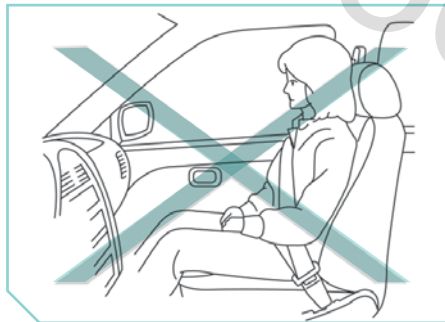
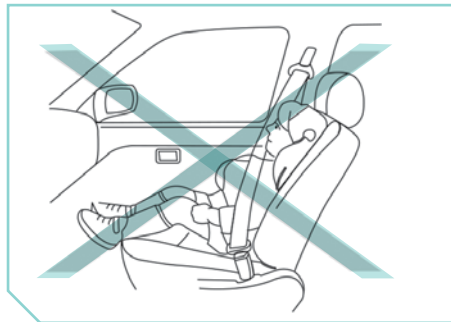
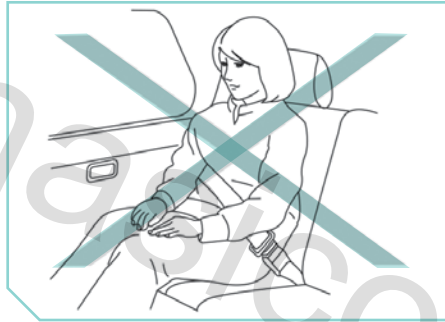
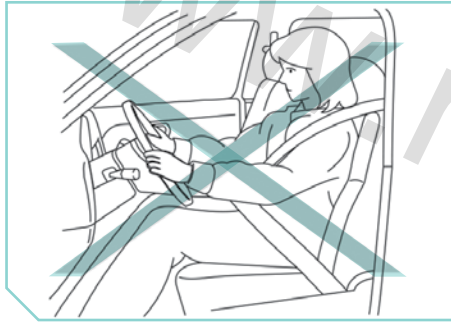

۱. بسته نبودن و یا حتی بستن نامناسب کمربند ایمنی منجر به افزایش خطر آسیب بدنی در اثر تصادف می‌شود! برای برخورداری از عملکرد حفاظتی کمربند ایمنی، آن را به طور مناسب ببندید.
۲. در صورت نشستن به طور قائم روی صندلی و تکیه دادن به پشتی صندلی، با بستن کمربند ایمنی، می‌توان از عملکرد محافظتی کمربند ایمنی استفاده کرد.
۳. کمربند ایمنی را از وسط شانه عبور دهید، کمربند ایمنی نباید از زیر بازو یا روی گردن عبور داده شود.
۴. کمربند ایمنی را باید از وسط شانه از روی قفسه سینه عبور دهید.
۵. کمربند ایمنی را باید از روی لگن عبور دهید آن را روی شکم قرار ندهید. برای بستن کمربند ایمنی آن را از روی قفسه سینه عبور دهید.
۶. در زمان بستن کمربند ایمنی، مراقب باشید کمربند تابیده نشده باشد.
۷. برای راحتی خود هرگز کمربند ایمنی را با دست دورتر از بدن نکشید. تا جایی که ممکن است کمربند ایمنی را محکم نمایید.
۸. کمربند ایمنی را از روی اجسام سخت مانند عینک، خودکار یا کلید عبور ندهید.
۹. با استفاده از گیره یا مشابه آن جهت کمربند ایمنی را تغییر ندهید.
۱۰. راننده و تمام سرنشینان حتی در زمان رانندگی در شهر باید به طور مناسب روی صندلی قرار گرفته و کمربند ایمنی خود را بسته باشند.
۱۱. در صورت وجود کودک در خودرو، باید کودک در صندلی عقب قرار گرفته و با توجه به اندازه و وزن کودک از صندلی کودک مناسب استفاده شود.
۱۲. زبانه کمربند ایمنی را در شیار قفل کمربند قرار داده و از قفل شدن کمربند مطمئن شوید. اگر زبانه قفل کمربند در شیار قفل سایر کمربندهای ایمنی قرار داده شود، از عملکرد حفاظتی کمربند کاسته شده و در صورت بروز تصادف منجر به آسیب بدنی جدی خواهد شد.
۱۳. از نفوذ نرات خارجی یا مایعات به داخل قفل کمربند جلوگیری نمایید. در غیر این صورت کمربند ایمنی به درستی کار نمی‌کند.
۱۴. در زمان رانندگی، از کمربند ایمنی صندلی خود برای سایر سرنشینان استفاده نکنید هر کمربند ایمنی به یک نفر اختصاص دارد. اگر کودک یا نوزادی را در آغوش دارید نمی‌توان از کمربند ایمنی صندلی برای کودک هم استفاده کرد.
۱۵. اگر لباس ساین بزرگ یا گشادی بر تن دارید (مانند کاپشن) هنگام بستن کمربند ایمنی آن لباس را از تن خارج نمایید.

سیستم یادآوری بستن کمربند ایمنی

در صورت شروع به حرکت با خودرو بدون اینکه کمربند ایمنی خود را بسته باشید یا در زمان رانندگی اگر کمربند ایمنی بسته نشده باشد، سیستم یادآوری بستن کمربند ایمنی به راننده هشدار داده و چراغ هشدار روشن شده یا شروع به چشمک زدن می‌کند. زمانی که راننده و سرنشینان خودرو کمربند ایمنی خود را بسته باشند، این چراغ هشدار خاموش خواهد شد و صدای آژیر هشدار قطع می‌گردد.

! هشدار

1. بستن نامناسب یا بسته نبودن کمربند ایمنی منجر به افزایش خطر آسیب بدنی در اثر تصادف می‌شود!
2. برای برخورداری از عملکرد حفاظتی کمربند ایمنی آن را به طور صحیح ببندید.

محافظةت از زنان باردار

زنان باردار در زمان رانندگی یا سوار شدن در خودرو باید مطابق با دستورالعمل پزشک خود عمل نمایند. در زمان رانندگی یا سوار شدن در خودرو باید از کمربند ایمنی سه نقطه‌ای استفاده شود. کمربند را از وسط شانه و روی قفسه سینه عبور داده و تا جایی که ممکن است کمربند روی پا را از پایین لگن عبور دهند. برای کاهش خطر آسیب‌دیدگی برای مادر و جنین در اثر برخورد یا باد شدن کیسه‌های هوا، باید زنان باردار به صورت عمود روی صندلی نشسته و به پشتی تکیه دهند و کمربند ایمنی خود را به طور مناسب بسته باشند.



! اخطار

1. برای بستن کمربند ایمنی، آن را از روی شکم عبور ندهید.

روش شدن یا چشمک زدن چراغ هشدار یادآوری بستن کمربند ایمنی	علت احتمالی ایراد	راه حل رفع ایراد
	راننده یا سرنشینان خودرو کمربند ایمنی خود را نبسته باشند.	کمربند ایمنی را به طور مناسب ببندید.
	روی صندلی سرنشین شیء وجود دارد.	اشیاء روی صندلی را برداشته و در جای مناسب قرار دهید.



محافظةت از افراد ناتوان

افراد ناتوان برای آشنایی با دستورالعمل بستن کمربند ایمنی باید با پزشک خود تماس بگیرند.

سیستم پیش کشنده کمربند ایمنی



در صورت بروز تصادف، سیستم پیش‌کشنده کمربند ایمنی ممکن است همراه با کیسه‌های هوا فعال شود. سیستم پیش‌کشنده همراه با جمع‌کننده کمربند ایمنی برای کمک به راننده و سرنشینان و حفاظت از آنها در اثر بروز تصادف فعال می‌شود.

کمربند ایمنی سه نقطه‌ای

بستن کمربند ایمنی

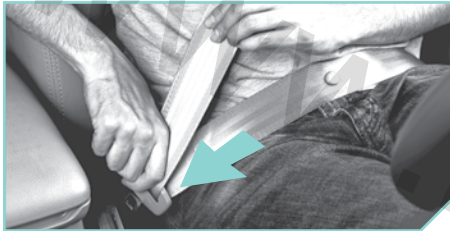

هشدار

کمربند ایمنی مجهز به سیستم پیش‌کشنده مانند کمربند ایمنی معمولی بوده اما نحوه عملکرد آن در تصادفات متفاوت است.

۱. از سیستم پیش‌کشنده پس از فعال شدن نمی‌توان مجدداً استفاده کرد. سیستم پیش‌کشنده باید تعویض شود، مجموعه کمربند ایمنی را تعویض نمایید.

۲. اگر خودرو تصادف کند ولی سیستم پیش‌کشنده کمربند ایمنی فعال نشود، برای بررسی سیستم به نمایندگی مجاز شرکت کرمان‌موتور مراجعه نمایید. در صورت لزوم آن را تعویض کنید.

۳. هرگز اقدام به تغییر قطعات یا سیم‌کشی سیستم پیش‌کشنده کمربند ایمنی نکنید زیرا منجر به صدمه دیدگی سیستم پیش‌کشنده کمربند ایمنی می‌شود.

۴. برای بررسی سیستم پیش‌کشنده کمربند ایمنی و مجموعه کمربند ایمنی نباید از تجهیزات عیب‌یابی الکترونیکی غیرمجاز استفاده شود.

۱. صندلی را در موقعیت مناسب تنظیم نمایید.

۲. کمربند ایمنی را به آرامی از جمع‌کننده بیرون بکشید، از عبور کمربند از روی لگن، قفسه سینه و وسط شانه جایی بین گردن و شانه‌ها اطمینان پیدا کنید.

۳. زبانه کمربند را در قفل کمربند جا بزنید تا زمانی که صدای کلیک شنیده شود.

۴. کمربند ایمنی را محکم بکشید تا از قفل شدن آن مطمئن شوید.

۵. کمربند ایمنی را به سمت جمع‌کننده رو به سمت عقب ببرید و مطمئن شوید که کمربند ایمنی از رویشانه عبور کرده و روی قفسه سینه محکم می‌باشد و قسمت پایینی کمربند روی کمر و کمی پایین‌تر از ران پا قرار گرفته است.

! هشدار

۱. برای راحتی خود هرگز روی پشتی صندلی لم ندهید، برای برخورداری از عملکرد محافظتی کمربند ایمنی باید روی صندلی به صورت عمود نشسته و به پشتی صندلی تکیه داده باشید.

توجه

۱. در صورت ترمزگیری ناگهانی یا بروز تصادف، جمع‌کننده کمربند ایمنی مانند قفل عمل می‌کند. کمربند ایمنی را به آرامی بکشید، روی صندلی می‌توان کمی جابه‌جا شد.

۲. اگر کمربند ایمنی کاملاً از جمع‌کننده بیرون کشیده نمی‌شود، آن را محکم بیرون کشیده و رها کنید. سپس کمربند ایمنی را به آرامی از جمع‌کننده کمربند بیرون بکشید.

تنظیم ارتفاع کمربند ایمنی



دهید، آن را از نزدیک گردن عبور ندهید.
۳. مطمئن شوید که کمربند ایمنی تاب نداشته باشد.
۴. پس از تنظیم ارتفاع کمربند، کمربند را از قسمت روی شانه به سمت بالا و پایین حرکت دهید و مطمئن شوید که کمربند ایمنی محکم می‌باشد.

آزاد کردن قفل کمربند ایمنی



دکمه روی قفل را فشار دهید قفل کمربند به طور اتوماتیک آزاد می‌شود. اگر کمربند ایمنی جمع نمی‌شود، کمربند ایمنی را از نظر تاب داشتن بررسی کرده و مجدد سعی کنید.

دکمه آزاد کن کمربند را فشار داده و ارتفاع کمربند را روی شانه تا موقعیت مناسب تنظیم نمایید. دکمه آزاد کن کمربند را رها کنید تا کمربند روی شانه در موقعیت مناسب قفل شود.

! هشدار

۱. ارتفاع پایه کمربند ایمنی باید در موقعیت مناسب تنظیم شود. بی‌توجهی به این مورد ممکن است باعث کاهش عملکرد محافظتی کمربند ایمنی و افزایش آسیب بدنی هنگام بروز تصادف شود.

۲. کمربند ایمنی را از وسط شانه عبور

➤ بررسی عملکرد کمربند ایمنی

زمانی که کمربند ایمنی خیلی سریع از جمع‌کننده بیرون کشیده شود یا خودرو بلافاصله سرعت خود را کم نماید، جمع‌کننده، کمربند ایمنی را قفل می‌کند. برای افزایش میزان قابلیت اطمینان کمربند ایمنی، لطفاً عملکرد کمربند ایمنی را به طور مرتب بررسی نمایید. کمربند ایمنی را از قسمت روی شانه گرفته و به سرعت به سمت جلو بکشید. جمع‌کننده قفل می‌شود تا از لغزیدن بیشتر کمربند ایمنی جلوگیری شود. در زمان بررسی، اگر جمع‌کننده به درستی کمربند ایمنی را قفل نمی‌کند، برای تعمیر و سرویس کمربند ایمنی با نمایندگی مجاز شرکت کرمان‌موتور تماس بگیرید.

! هشدار

۱. هرگز بدون مجوز اقدام به تغییر با بلندتر کردن کمربند ایمنی نکنید، در غیر این صورت ممکن است بر عملکرد حفاظتی کمربند ایمنی تأثیر داشته باشد و منجر به بروز تصادف و آسیب بدنی شدید یا حتی مرگ شود.

➤ تعمیر و نگهداری کمربند ایمنی

- تمام اجزای کمربند ایمنی (مانند قفل، زبانه قفل، جمع‌کننده، تسمه و نگهدارند کمربند ایمنی) را از نظر عملکرد مناسب بررسی کنید. اگر کمربند شل شده، ساییدگی، ترک‌خوردگی یا صدمه دیده است، مجموعه کمربند ایمنی را تعویض کرده و فقط از کمربند ایمنی مجاز عرضه شده توسط نمایندگی مجاز شرکت کرمان‌موتور استفاده نمایید.
- در صورت ایجاد گرفتگی در شیار قطعه هدایت‌کننده کمربند ایمنی به درون جمع‌کن کمربند، کمربند ایمنی قادر به بازگشت اتوماتیک به داخل جمع‌کن نبوده و یا این عمل به سختی و آهستگی صورت می‌پذیرد. در این حالت با استفاده از پارچه خشک و تمیز، آلودگی و گرفتگی را برطرف نمایید.
- برای تمیز کردن کمربند از محلول آب و صابون قلیایی یا محلول‌های شوینده توصیه شده برای تمیز کردن تجهیزات داخلی خودرو یا کفپوش‌ها استفاده نمایید. سپس کمربند را با پارچه تمیز کرده و اجازه دهید در هوای آزاد و زیر سایه خشک شود. قبل از اینکه کمربند کاملاً خشک شود آن را

در جمع‌کننده قرار ندهید.

➤ ایمنی کودک

➤ محافظت از کودک

در صورت سوار کردن کودکان لازم است از آنها به درستی محافظت شود. برای انتخاب صندلی کودک مناسب با توجه به جثه کودک مطابق با قوانین ملی، محلی و استاندارد عمل کنید.

! هشدار

- کودکان خردسال و نوزاد نیاز به توجه ویژه‌ای دارند. از کمربند ایمنی خودرو برای آنها استفاده نکنید. استفاده از کمربند ایمنی برای کودکان اشتباه است و در صورت بروز تصادف منجر به آسیب بدنی شدید یا حتی مرگ آنها می‌شود.
- از صندلی کودک مناسب خودرو استفاده نمایید.

کودکان خردسال و نوزاد

توصیه می‌شود از صندلی کودک مناسب با خودرو و جثه کودک خود استفاده کرده و برای نصب آن مطابق با دستورالعمل سازنده عمل نمایید.
شرکت کرمان‌موتور توصیه می‌کند حتماً از صندلی کودک استفاده کنید.

محافظت از کودکان بزرگ‌تر

اگر کودک به اندازه‌ای بزرگ شده که نمی‌توان از صندلی کودک استفاده کرد از کمربند ایمنی به طور صحیح استفاده نمایید.
اگر کمربند ایمنی روی شانه نزدیک به صورت یا گردن کودک قرار می‌گیرد از یک صندلی مناسب (صندلی تبدیلی) استفاده کنید.
استفاده از صندلی نوجوان (تبدیلی) باعث می‌شود که کمربند ایمنی از وسط شانه کودک عبور کرده و کمربند روی کمر هم پایین‌تر از ران پاها قرار گیرد. در ضمن انواع مختلفی از صندلی کودک برای کودکان بزرگ‌تر وجود دارد که حداکثر محافظت را از کودک خواهند داشت. لطفاً از صندلی نوجوان مناسب خودرو استفاده نمایید.

! هشدار

۱. در زمان رانندگی اجازه ندهید کودک روی صندلی ایستاده یا روی زانوی خود روی صندلی بنشیند. کودکان نباید در محفظه بار قرار گیرند، زیرا در اثر تصادف یا ترمزگیری ناگهانی به شدت آسیب دیده یا باعث مرگ کودک خواهد شد.

صندلی کودک

AIRBAG

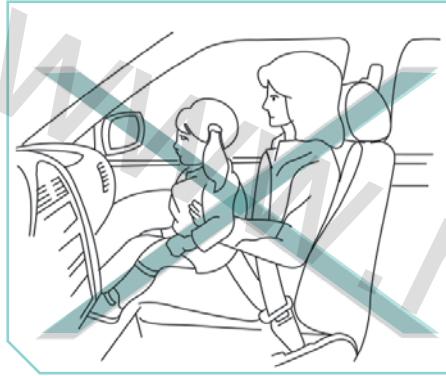
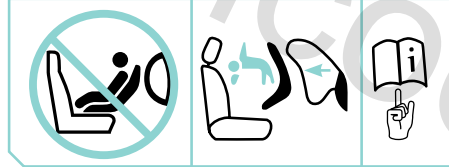

ⓘ هشدار

۱. برای کودکان خردسال و نوزادان هنگام سوار شدن به خودرو باید از صندلی کودک استفاده کرد. در غیر این صورت ممکن است باعث آسیب بدنی یا مرگ آنها شود.

۲. از قرار دادن کودکان روی زانوی خود اجتناب نمایید. حتی افراد بزرگسال قوی هم نمی‌توانند از ضربات ناشی از تصادف خودرو به کودک جلوگیری نمایند. در زمان بروز تصادف یا ترمزگیری اضطراری، ممکن است کودک بین فرد بزرگسال و تجهیزات خودرو گیر نماید، در نتیجه منجر به آسیب بدنی شدید یا حتی مرگ کودک می‌شود.

۳. اگر خودرو مجهز به کیسه هوای سرنشین جلو است، صندلی کودک را رو به عقب در صندلی سرنشین جلو نصب نکنید. در صورت بروز تصادف، صندلی کودک نصب شده رو به عقب در اثر باد شدن کیسه هوا به شدت با کودک برخورد کرده و می‌تواند منجر به آسیب بدنی شدید یا

حتی مرگ کودک شود!

۴. صندلی کودک را مناسب با خودرو و جثه کودک انتخاب نمایید. صندلی کودک نامناسب ممکن است به درستی در خودرو نصب نشود

۵. برای استفاده و نصب صندلی کودک مطابق با دستورالعمل سازنده عمل نمایید. اگر صندلی کودک به درستی نصب نشود در اثر تصادف یا ترمزگیری ناگهانی منجر به آسیب شدید یا حتی مرگ کودک می‌شود.

۶. زمانی که از صندلی کودک استفاده نمی‌شود از محکم بودن آن مطمئن شوید تا در اثر برخورد یا ترمزگیری ناگهانی، صندلی کودک در خودرو پرتاب نشود.

📌 توجه

۱. پس از نصب صندلی کودک و قبل از قرار دادن کودک در صندلی، آن را بررسی نمایید. برای اطمینان از نصب صحیح صندلی کودک آن را به دو طرف و سمت بالا و پایین تکان دهید. اگر صندلی کودک محکم نمی‌باشد، لطفاً آن را مجدد نصب و بررسی نمایید.

۲. اگر صندلی کودک به مدت طولانی در خودرو نصب شده باشد ممکن است داغ شود. قبل از قرار دادن کودک در صندلی، آن را از نظر داغ بودن بررسی نمایید.

مشخصات مربوط به صندلی کودک بر اساس موقعیت صندلی خودرو

مشخصات مربوط به صندلی کودک ایزوفیکس بر اساس موقعیت‌های مختلف ایزوفیکس

گروه وزنی	کلاس اندازه و سازه ایزوفیکس	صندلی سرنشین جلو	صندلی کناری ردیف دوم	صندلی وسط ردیف دوم
سبد حمل نوزاد	ISO/L1	x	x	x
	ISO/L2	x	x	x
گروه ۰ (۰ تا ۱۰ کیلوگرم)	ISO/R1	x	IL	x
	ISO/R1	x	IL	x
گروه ۰+ (۰ تا ۱۳ کیلوگرم)	ISO/R2	x	IL	x
	ISO/R2	x	IL	x
	ISO/R2	x	IL	x
گروه I (۹ تا ۱۸ کیلوگرم)	ISO/R2	x	IUF	x
	ISO/F2	x	IUF	x
	ISO/F2X	x	IUF	x
	ISO/F2	x	IUF	x
گروه II (۱۵ تا ۲۵ کیلوگرم)	-	x	x	x
گروه III (۲۲ تا ۳۶ کیلوگرم)	-	x	x	x

- ISO/F۳: مناسب برای نصب صندلی کودک (با ارتفاع بلند) رو به جلو در این گروه وزنی است.
- ISO/L۱: مناسب برای نصب صندلی کودک در سمت چپ در این گروه وزنی است (سبد حمل نوزاد)
- ISO/L۲: مناسب برای نصب صندلی کودک خردسال در سمت راست در این گروه وزنی است.
- IL: مناسب برای نصب صندلی کودک ایزوفیکس در خودروهای نیمه عمومی در این گروه وزنی است.
- IUF: مناسب برای نصب صندلی کودک ایزوفیکس رو به جلو در خودروهای عمومی در این گروه وزنی است.
- X: مناسب برای نصب صندلی کودک ایزوفیکس در این گروه وزنی نیست.
- ISO/R۲: مناسب برای نصب صندلی کودک (با ارتفاع کوتاه) رو به جلو در این گروه وزنی است.
- ISO/R۲X: مناسب برای نصب صندلی کودک (با ارتفاع کوتاه) رو به عقب در این گروه وزنی است.
- ISO/R۳: مناسب برای نصب صندلی کودک (با اندازه بزرگ) رو به عقب در این گروه وزنی است.
- ISO/R۲: مناسب برای نصب صندلی کودک (با اندازه کوچک) رو به عقب در این گروه وزنی است.
- ISO/R۱: مناسب برای نصب صندلی کودک خردسال رو به عقب در این

چنانچه از کمربند ایمنی برای نصب صندلی کودک استفاده می‌شود، به اطلاعات کاربردی زیر توجه نمایید:

- U: مناسب برای نصب صندلی کودک در خودروهای عمومی در این گروه وزنی است.
- UF: مناسب برای نصب صندلی کودک رو به جلو در خودروهای عمومی در این گروه وزنی است.
- L: مناسب برای نصب صندلی کودک در خودروهای نیمه عمومی در این گروه وزنی است.
- X: مناسب برای نصب صندلی کودک در این گروه وزنی نیست.

گروه وزنی	صندلی سرنشین جلو	صندلی کناری عقب	صندلی وسط عقب
گروه ۰+ (۰ تا ۱۰ کیلوگرم)	×	U/L	×
گروه ۰+ (۰ تا ۱۳ کیلوگرم)	×	U/L	×
گروه I (۹ تا ۱۸ کیلوگرم)	×	UF/L	×
گروه II (۱۵ تا ۲۵ کیلوگرم)	×	UF/L	×
گروه III (۲۲ تا ۳۶ کیلوگرم)	×	UF/L	×

نحوه نصب صندلی کودک

صندلی کودک را می‌توان به سه روش در خودرو نصب کرد: با استفاده از ایزوفیکس، با استفاده از ایزوفیکس و کمربند بالایی یا با استفاده از کمربند ایمنی سه نقطه‌ای.

نصب صندلی کودک ایزوفیکس



ایزوفیکس (ISOFIX) از جمله تجهیزات استاندارد برای نصب سریع و ایمن صندلی کودک در خودرو است. ایزوفیکس مناسب نصب صندلی کودک در صندلی کناری عقب است.

ایزوفیکس در نزدیک پشتی صندلی و درز تشک صندلی قرار دارد. برچسب ایزوفیکس در پشتی صندلی ارائه شده که به شما در یافتن موقعیت ایزوفیکس کمک می‌کند.

کمربند بالایی



صندلی کودک دارای یک کمربند ایمنی بالایی است که به وسیله قلاب در پایه‌های تعبیه شده در پشت صندلی‌های عقب وصل شده و محکم می‌شود.

کیسه‌های هوا (سیستم SRS)

کیسه‌های هوا (ایربگ) برای تکمیل عملکرد محافظتی کمربند ایمنی در خودرو طراحی شده‌اند و جایگزین کمربند ایمنی نمی‌باشند، بنابراین باید کمربند ایمنی خود را همواره بسته باشید.

کیسه‌های هوا باعث کاهش آسیب بدنی می‌شوند. با این وجود فعال شدن کیسه‌های هوا می‌تواند باعث ایجاد خراشیدگی یا سایر آسیب‌های بدنی شود. فاصله مناسب با غربلیک فرمان و داشبورد را در نظر بگیرید.

کیسه هوا برای حفاظت از سرنشینان خودرو به سرعت باد می‌شود. چنانچه سرنشینان خودرو خیلی نزدیک یا روبروی ماژول کیسه هوا در زمان فعال شدن کیسه هوا باشند، اصابت ضربه حاصل از باد شدن کیسه هوا ممکن است باعث افزایش آسیب بدنی شود. پس از فعال شدن کیسه هوا به سرعت خالی می‌شود. زمانی که سوئیچ خودرو در موقعیت ON باشد، کیسه هوا فعال خواهد شد چنانچه سوئیچ خودرو در موقعیت ON قرار

! هشدار

فعال شدن کیسه هوا، ممکن است این اشیاء در اثر اصابت ضربه کیسه هوا در اتاق خودرو پرتاب شده و منجر به آسیب بدنی سرنشینان خودرو شوند.

۵. کیسه هوا یکبار مصرف است! در صورت فعال شدن کیسه هوا در اثر تصادف، بایستی اجزای سیستم را در اسرع وقت و با مراجعه به نمایندگی مجاز شرکت کرمان موتور تعویض نمود.

۶. تعمیر و نگهداری کیسه هوا باید در نمایندگی مجاز انجام شود. زیرا نمایندگی مجاز شرکت کرمان موتور مجهز به ابزار لازم، دستگاه عیب‌یاب، مواد تعمیر و نگهداری و افراد حرفه‌ای، آموزش‌دیده و فنی است.

۷. در صورت پیاده‌کردن قطعات کیسه هوا از خودروهای اسقاط شده یا اجزای کیسه هوا ریکآوری (بازیافت شده) نمی‌توان مجدداً از آنها استفاده کرد.

۸. اجزای کیسه هوا را تغییر ندهید.

۹. هنگام فعال شدن کیسه هوا، ممکن است مقدار کمی غبار یا دود از آن آزاد شود که عادی است. و نشانه آتش‌سوزی در

۱. فقط به نقش حفاظتی کیسه هوا متکی نباشید! چنانچه در اثر تصادف کیسه هوا فعال شود، فقط نقش حفاظتی تکمیلی خواهد داشت.

۲. زمانی که سرنشینان خودرو کمربند ایمنی خود را بسته باشند، کیسه هوا با فعال شدن می‌تواند نقش حفاظتی خود را ایفا کرده و آسیب بدنی ناشی از تصادف را کاهش دهد.

۳. قبل از شروع به حرکت، تمام سرنشینان خودرو باید بطور صحیح روی صندلی قرار گرفته و کمربند ایمنی خود را به روش صحیح بسته باشند.

۴. هیچ وسیله‌ای نباید در محدوده بین سرنشین خودرو و کیسه هوا وجود داشته باشد، در غیر اینصورت در صورت فعال شدن کیسه هوا، باعث تشدید آسیب بدنی خواهد شد. در زمان رانندگی، از گرفتن یا در آغوش داشتن اشیاء خودداری کرده و باری را روی صندلی سرنشین جلو قرار ندهید. زیرا در صورت بروز تصادف و

داشته باشد، ابتدا سیستم کیسه هوا عملکرد خود بررسی را انجام می‌دهد و چراغ هشدار کیسه هوا برای چند ثانیه روشن و سپس خاموش می‌گردد، یعنی سیستم در شرایط عملکردی مناسب قرار دارد. برچسب کیسه هوا روی لبه صندلی سرنشین جلو قرار دارد.

! AIRBAG

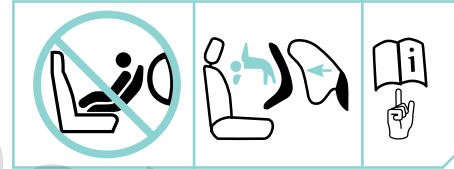

! اخطار

۱. صندلی کودک را رو به عقب روی صندلی مجهز به کیسه هوا نصب نکنید، در غیر اینصورت ممکن است باعث آسیب بدنی یا حتی مرگ کودک شود.

خودرو نیست، نگران نباشید. این غبار یا دود ممکن است باعث تحریک پوست یا چشم شود، بخصوص در افراد دارای بیماری آسم یا سایر مشکلات تنفسی نفس کشیدن با مشکل انجام خواهد شد. در این شرایط، این افراد باید سریعاً از خودرو خارج شوند یا شیشه و درب‌های خودرو را باز کرده و در هوای آزاد نفس بکشند تا تنفس آنها به حالت عادی بازگردد، اگر در تماس با غبار یا دود کیسه هوا بوده‌اید، قبل از غذا خوردن، دست‌ها و صورت خود را با آب و صابون بشویید. با دست خود که در تماس با غبار کیسه هوا بوده است چشم‌ها یا زخم خود را لمس نکنید. در صورت نفوذ غبار کیسه هوا به چشم، آن را با آب کاملاً شستشو دهید.

۱۰. داشبورد و درپوش کیسه هوا را با شوینده‌های حاوی للال تمیز نکنید! زیرا این شوینده‌ها باعث شل شدن درپوش ماژول کیسه هوا می‌شوند. زمانی که در اثر تصادف کیسه هوا فعال شود، ممکن است روکش پلاستیکی داخل خودرو شکسته و باعث آسیب بدنی سرنشینان

خودرو گردد.

۱۱. روکش صندلی را روی پشتی صندلی مجهز به کیسه هوای جانبی قرار ندهید. ممکن است بر فعال شدن کیسه هوای جانبی تأثیر داشته باشد.

چراغ هشدار کیسه هوا



چراغ هشدار کیسه هوا بر وضعیت کیسه هوا، مدار پیش کشنده کمربند ایمنی و سایر مدارات مربوطه نظارت دارد.

زمانی که سوئیچ خودرو را در موقعیت ON قرار می‌دهید، ابتدا سیستم عملکرد خودرو بررسی خود را انجام داده و چراغ هشدار کیسه هوا به مدت چند ثانیه روشن و سپس خاموش

می‌گردد، یعنی وضعیت عملکردی سیستم مناسب است.

در صورت بروز هر کدام از شرایط زیر بلافاصله با نمایندگی مجاز شرکت کرمان موتور برای تعمیر و نگهداری سیستم تماس بگیرید.

۱. چراغ هشدار کیسه هوا روشن باقی مانده باشد.

۲. چراغ هشدار کیسه هوا بطور متناوب چشمک بزند.

۳. چراغ هشدار کیسه هوا زمانی که سوئیچ خودرو در موقعیت ON قرار می‌گیرد، روشن نشود.

! هشدار

۱. در صورت وجود ایراد، کیسه هوا بطور مناسب کار نمی‌کند و نمی‌تواند نقش محافظت تکمیلی خود را در صورت بروز تصادف برای سرنشینان خودرو داشته باشد، برای تعمیر و سرویس سیستم کیسه هوا با نمایندگی مجاز شرکت کرمان موتور تماس بگیرید.
۲. هرگز بدون مجوز اقدام به بازکردن اجزای کیسه هوا نکنید، ممکن است کیسه هوا خراب شده و یا ناگهان باز شود.

➤ کیسه‌های هوای جلو



محل کیسه هوای راننده در مرکز غربیک فرمان است. کیسه هوای سرنشین جلو در داشبورد قرار دارد. علامت "AIRBAG" (ایر بگ) نشانه وجود کیسه هوا در داشبورد است. در صورت برخورد شدید از جلو، کیسه‌های هوای صندلی جلو باز می‌شوند اگر خودرو ضربه‌هایی مشابه با ضربه شدید از جلو داشته‌باشد ممکن است کیسه هوای جلو باز گردد.

! هشدار

۱. اگر خودرو مجهز به کیسه هوا باشد یا نباشد در هر حال سرنشینان خودرو باید کمربند ایمنی خود را بطور مناسب بسته باشند.
۲. راننده همواره باید دستان خود را روی لبه غربیک فرمان در موقعیت ساعت ۹ و ساعت ۳ قرار دهد.
۳. صندلی راننده را طوری تنظیم کنید که فاصله قفسه سینه تا مرکز غربیک فرمان حداقل ۲۵ سانتی‌متر باشد.
۴. پشتی صندلی سرنشین جلو را حرکت دهید بطوریکه سرنشین جلو در فاصله مناسب با داشبورد قرار گیرد.

کیسه هوای جانبی



کیسه هوای جانبی روی صندلی راننده و پشتی صندلی سرنشین جلو نصب شده و محل آن با

برچسب "AIRBAG" مشخص می‌باشد. در صورت برخورد از کنار، کیسه هوای جانبی بلافاصله فعال شده تا از سرنشینان خودرو در برابر ضربه ناشی از برخورد از کنار به خودرو محافظت نماید.

! هشدار

۱. در محدوده فعال شدن کیسه هوای جانبی هیچ وسیله‌ای نباید قرار داشته باشد زیرا از فعال شدن مناسب کیسه هوای جانبی جلوگیری خواهد کرد.
۲. قلاب آویز کردن کلاه یا لباس در خودرو فقط برای آویزان کردن لباس‌های سبک استفاده می‌شود. از آویزان کردن لباس‌های سنگین یا لباسی که در جیب آن اشیاء تیز قرار دارد خودداری نمایید.
۳. هیچ تجهیزات جانبی را روی درب‌های خودرو نصب نکنید!
۴. تحت هیچ شرایطی از روکش صندلی در صندلی‌های مجهز به کیسه هوای جانبی استفاده نکنید، در غیر اینصورت، کیسه هوای جانبی ممکن است در صورت بروز تصادف فعال نشود.

۵. اگر درز روی صندلی محل کیسه هوای جانبی صدمه ندیده است، بلافاصله برای تعمیر آن به نمایندگی مجاز شرکت کرمان موتور مراجعه نمایید.

نحوه عملکرد کیسه هوا

کیسه هوا یکبار مصرف است. اگر چراغ هشدار کیسه هوا صدمه ندیده باشد، پس از فعال شدن کیسه هوا این چراغ هشدار روشن خواهد شد. در زمان تعمیر و نگهداری خودرو در نمایندگی مجاز شرکت کرمان موتور، کیسه‌های هوا، کمربند ایمنی، پیش کشنده کمربند ایمنی و اجزای مربوطه باید مورد بررسی قرار گیرند، در زمان تعمیر و سرویس کیسه هوا، سوئیچ خودرو باید همواره در موقعیت LOCK قرار داشته باشد. در صورت برخورد شدید خودرو، کیسه هوا کاهش سریع سرعت را تشخیص داده و بلافاصله فعال شده و همراه با سیستم پیش کشنده کمربند ایمنی فعال می‌شود. در صورت بروز ضربه شدید، کمربند ایمنی از قسمت پایین و اندام‌های داخلی بدن محافظت می‌کند،

شرایط فعال شدن کیسه هوای جلو

۱. برخورد شدید از جلو که ممکن است باعث آسیب بدنی جدی سرنشینان خودرو شود.

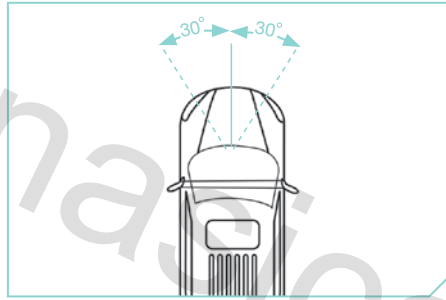

۲. برخورد شدید با دیوار سفت (سیمانی) که باعث جابجایی یا تغییر شکل دیوار نشود.

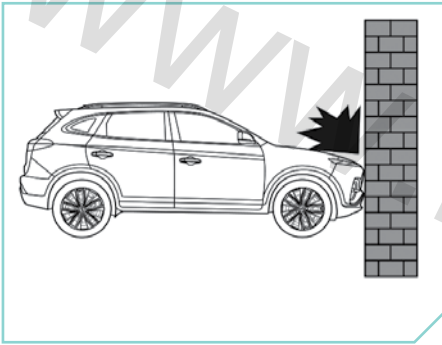

کیسه هوا نیروی اصابت ضربه را جذب و از سر و قفسه سینه محافظت می‌نماید. پس از فعال شدن کیسه هوا، بلافاصله باد آن در فاصله زمانی ۰/۱ ثانیه خالی می‌شود تا جلوی دید راننده را مسدود نکرده تا در کنترل خودرو تداخلی ایجاد نشود.

وجود دود و غبار در خودرو پس از فعال شدن کیسه هوا عادی است. در واقع این غبار بصورت پودر روی سطح کیسه هوا وجود دارد. برای جلوگیری از تحریک پوست خود، دست و صورت را با آب گرم و صابون شستشو دهید.

هشدار !

۱. زمانی که کیسه هوا فعال می‌شود، مازول کیسه هوا مجدد فعال نشده و بایستی با مراجعه به نمایندگی مجاز شرکت کرمان موتور آن را تعویض کرد.

۲. برای اسقاط خودرو و کیسه هوا لطفاً با نمایندگی مجاز شرکت کرمان موتور تماس بگیرید، دستکاری نامناسب کیسه هوا باعث آسیب بدنی شدید خواهد شد.

شرایط فعال نشدن کیسه هوای جلو

۱. برخوردی که باعث تغییر شکل جسم (مانند درخت) می‌شود.



۳. زمانی که خودرو در چاله یا گودال عمیق سقوط کند.

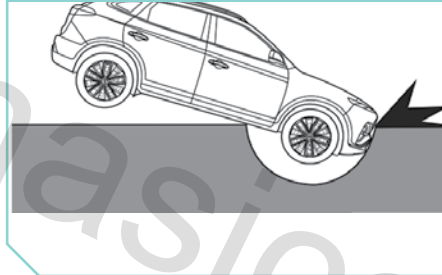

۲. در زمان رانندگی، خودرو با پله یا سایر اجسام با ارتفاع کوتاه برخورد داشته باشد.

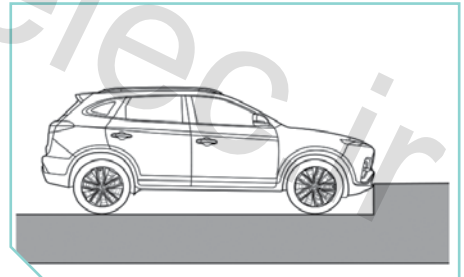

۴. زمانی که خودرو با بخش زیرین کامیون برخورد داشته باشد.

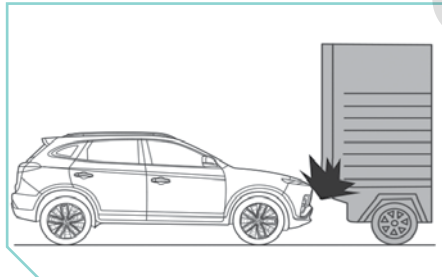

۵. زمانی که خودرو از بغل و جلو با خودروی دیگری برخورد داشته باشد.

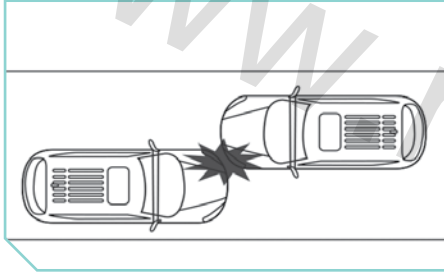

۶. زمانی که خودرو واژگون شود، برخورد از کنار، برخورد از عقب، برخورد جزئی از جلو یا اینکه سیستم کیسه هوا ایراد داشته باشد.

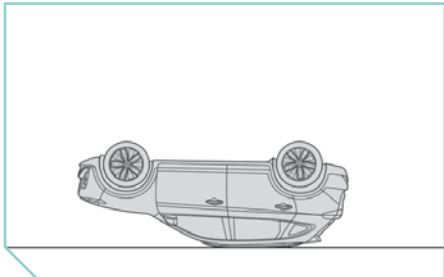

◀ شرایط فعال شدن کیسه هوای جانبی یا پرده‌ای

۱. برخورد شدید از بغل که ممکن است باعث آسیب جدی سرنشینان خودرو شود که در محدوده ضربه قطری قرار دارند.

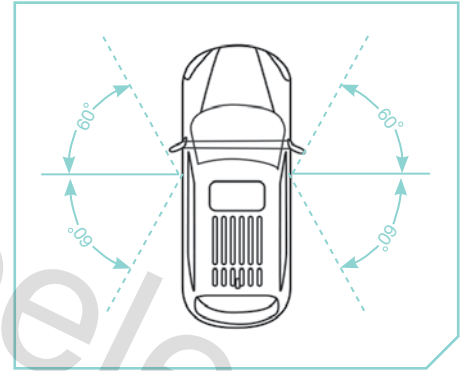

◀ شرایط فعال نشدن کیسه هوای جانبی یا پرده‌ای

۱. برخورد از جلو

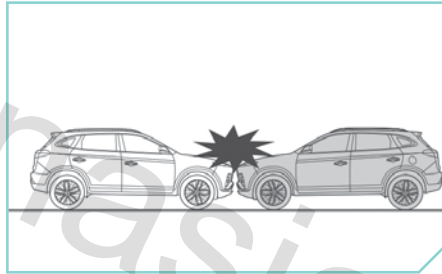

۲. برخورد از عقب

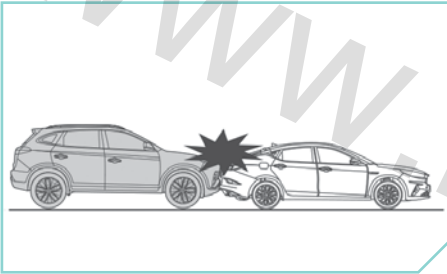

۳. واژگون شدن، بدلیل برخورد از جلو، برخورد از عقب، برخورد جزئی از جلو

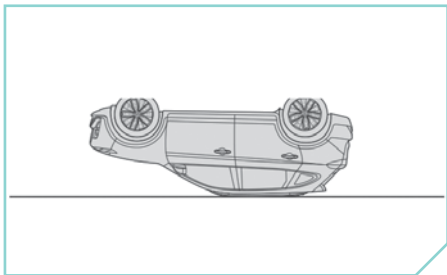

دانشبورد و کلیدهای کنترل

۶۷	دسته برف پاککن و شیشه‌شوی	۴۹	صفحه نشانگر
۶۷	دسته برف پاککن و شیشه‌شوی شیشه جلو	۵۰	مشخصات صفحه نشانگر
۶۹	دسته برف پاککن و شیشه‌شوی شیشه عقب	۵۰	سرعت سنج خودرو
۷۰	چراغ‌های بیرونی خودرو	۵۰	دورسنج موتور
۷۱	کلید تنظیم مجموعه چراغ‌های بیرونی خودرو (دسته راهنما)	۵۱	نشانگر دمای آب موتور
۷۱	چراغ نور پایین	۵۱	نشانگر سوخت
۷۱	چراغ نور بالا	۵۲	چراغ‌های هشدار و نشانگر
۷۲	چراغ موقعیت	۵۲	چراغ‌های هشدار و نشانگر عملکرد خودبررسی سیستم
۷۲	چراغ مه‌شکن عقب	۵۴	چراغ‌های هشدار
۷۲	چراغ دنده عقب	۵۸	چراغ‌های نشانگر
۷۲	چراغ پلاک خودرو	۶۲	صفحه نمایشگر چند منظوره اطلاعات
۷۲	چراغ رانندگی در روز	۶۲	نحوه استفاده از صفحه نمایشگر چند منظوره اطلاعات
		۶۳	اطلاعات رانندگی
		۶۵	تنظیم اطلاعات رانندگی
		۶۶	تنظیم ارتفاع نور چراغ‌های جلو

۷۹	محفظه نگهداری اشیاء	۷۳	روشن کردن چراغ موقعیت
۷۹	جیب پشت صندلی	۷۳	چراغ‌های جلو اتوماتیک (AUTO)
۸۰	جعبه داشبورد	۷۴	چراغ راهنما
۸۰	جعبه نگهداری اشیاء کنسول وسط	۷۴	چراغ‌های داخلی خودرو
۸۰	جا عینکی	۷۴	نور پس‌زمینه کنسول وسط
۸۱	جا کارت‌ی	۷۴	کلید تنظیم نور پس‌زمینه
۸۱	جا لیوانی	۷۵	چراغ درب
۸۱	محفظه بار	۷۵	چراغ‌های داخل خودرو
۸۲	باربند سقفی	۷۶	چراغ محفظه بار
۸۳	شیشه بالابر برقی	۷۶	کلیدهای روی غربلیک فرمان
۸۶	سانروف	۷۶	بوق
۸۷	سانروف پانورامیک (در صورت مجهز بودن)	۷۷	کلیدهای کنترل چند منظوره
۸۸	سانروف معمولی	۷۷	آفتابگیر
		۷۸	شارژ تجهیزات جانبی
		۷۸	سوکت شارژ تجهیزات جانبی

⚠️ **اخطار**

۱. زمانی که صفحه نشانگر فعال است از لمس یا تمیزکردن آن خودداری کنید. ممکن است باعث صدمه دیدن صفحه نشانگر یا حتی بدلیل حواس پرتی راننده منجر به بروز تصادف شود.

⚠️ **هشدار**

۱. در زمان تمیزکردن صفحه نشانگر از مواد زیر استفاده نکنید: الکل یا بنزین، تمیزکننده دارای مواد ساینده، مواد شوینده خانگی و غیره.

- این مایعات باعث صدمه دیدن صفحه نمایشگر خواهند شد. برای تمیز کردن صفحه نمایشگر از پارچه بدون پرز (میکروفیبر) و مایع تمیزکننده مناسب صفحه نمایشگر LCD استفاده کنید.

۲. فشار زیادی به صفحه وارد نکنید.

۳. در زمان تمیزکردن صفحه نمایشگر مطمئن شوید که صفحه فعال نبوده و کاملاً خنک باشد.



- ۱ دور سنج موتور
- ۲ صفحه نمایشگر چند عملکردی
- ۳ نشانگر سوخت
- ۴ نشانگر دور موتور
- ۵ نشانگر دمای آب موتور

مشخصات صفحه نشانگر آنالوگ

سرعت سنج خودرو



توجه

۱. حداکثر سرعت خودرو با شرایط رانندگی و قوانین راهنمایی و رانندگی مطابقت می‌کند. لطفاً با سرعت بیشتر از سرعت مجاز رانندگی نکنید.

دورسنج موتور



دورسنج، دور موتور (RPM) را در دقیقه و در واحد RPM ۱۰۰۰ نشان می‌دهد. اجازه ندهید عقربه دورسنج در منطقه قرمز رنگ قرار گیرد (منطقه قرمز دورسنج با توجه به مدل خودرو متفاوت است).

هشدار

۱. اجازه ندهید عقربه دورسنج در منطقه قرمز رنگ قرار گیرد، زیرا باعث صدمه شدید موتور خواهد شد.

توجه

۱. در زمان شروع به حرکت، دور موتور را افزایش ندهید، ممکن است موتور صدمه ببیند.

پیام زیست محیطی

۱. برای حفظ دور پایین موتور، دسته‌دنده را در دنده بالاتر قرار دهید تا در مصرف سوخت صرفه‌جویی شود، گازهای آلاینده آگروز کاهش یافته و سر و صدای موتور نیز کمتر شود.

← نشانگر دمای آب موتور



زمانی که سوئیچ خودرو را در موقعیت ON قرار می‌دهید، نشانگر دمای آب موتور، دمای حال حاضر مایع خنک‌کننده موتور را نشان می‌دهد. حداکثر دما با علامت H و حداقل با علامت C نشان داده می‌شود. نشانگر دمای آب موتور شامل هشت قسمت است. تعداد درجات روشن شده نشان‌دهنده دمای مایع خنک‌کننده موتور می‌باشد. بالاترین درجه در منطقه قرمز قرار دارد اگر این درجه روشن شود یعنی دمای مایع خنک‌کننده موتور بیش از حد بالا است و بلافاصله باید

← نشانگر سوخت



در صورت قراردادن سوئیچ در موقعیت ON، نشانگر سوخت مقدار سوخت باقی مانده در باک را نشان می‌دهد. حداکثر سوخت با علامت F و حداقل مقدار سوخت با علامت E نشان داده شده است. از آنجایی که سوخت در باک بدلیل ترمزگیری، دورزدن، شتابگیری یا حرکت در سربالایی یا سرازیری نوسان دارد، بنابراین مقدار سوخت نشان داده‌شده بوسیله نشانگر سوخت در این شرایط ممکن است کمی نوسان داشته‌باشد. اگر سوخت باقی مانده در باک مناسب نباشد،

موتور را خاموش کرد. تحت شرایط رانندگی معمولی، تعداد درجات روشن شده در نشانگر دمای آب موتور حدود چهار قسمت است.

توجه





۱. در شرایط رانندگی نامناسب ممکن است موتور جوش آورد. در صورت امکان بلافاصله موتور را خاموش نمایید. به عنوان مثال:

- ۱) رانندگی طولانی مدت در مناطق گرمسیر یا سربالایی
- ۲) پس از رانندگی با سرعت بالا، سرعت خودرو به طور ناگهانی کم شده یا موتور خاموش شده باشد.
- ۳) در ترفایک سنگین، سیستم تهویه مطبوع روشن باشد یا موتور به مدت طولانی در دور آرام و درجا کار کرده‌باشد.
- ۴) از خودرو بعنوان بیککش استفاده شده‌باشد.

چراغ‌های هشدار و نشانگر

چراغ‌های هشدار و نشانگر عملکرد خود بررسی سیستم

تمام درب‌های خودرو را ببندید، ترمز پارک (ترمز دستی) را فعال کنید و کمر بند ایمنی را هم بسته باشید. زمانی که سوئیچ خودرو را در موقعیت ON قرار می‌دهید، چراغ‌های هشدار و نشانگر زیر (چراغ‌های نشانگر سیستم‌های خودرو) روشن شده و پس از روشن شدن موتور خاموش خواهند شد.

تعریف	نماد تصویری
چراغ هشدار نقص عملکرد موتور (چراغ چک) (زرد)	
چراغ هشدار فشار روغن موتور (قرمز)	
چراغ نشانگر ترمز پارک برقی (EPB) (قرمز)	
چراغ هشدار نقص عملکرد باتری ۱۲۷ (قرمز)	

در صورت قراردادن سوئیچ خودرو در موقعیت ON، چراغ‌های نشانگر یا هشدار زیر (چراغ‌های نشانگر سیستم‌های خودرو) به مدت کوتاه روشن و سپس خاموش می‌شوند.

چراغ هشدار سوخت روشن خواهد شد و در صورت امکان باید بلافاصله سوختگیری نمایید. چنانچه چراغ هشدار سوخت روشن یا سطح سوخت پایین‌تر از علامت E باشد، رانندگی با خودرو ممکن است باعث خاموش شدن موتور و صدمه دیدن مبدل کاتالیستی شود.

علامت  نشان دهنده موقعیت درپوش باک سوخت در سمت راست خودرو است.

توجه

۱. زمانی که مقدار سوخت باقی مانده در باک بیشتر از یک چهارم ظرفیت باک سوخت است، اگر با همین مقدار کم سوخت، از خودرو به مدت طولانی استفاده شود باعث صدمه دیدگی زودتر از موعد پمپ سوخت خواهد شد.

۲. اگر با مقدار سوخت کم باقی مانده در باک، خودرو را حرکت دهید ممکن است موتور خاموش شده و مبدل کاتالیستی صدمه ببینند.

تعریف	نماد تصویری
چراغ هشدار ترمز پارک برقی (EPB) (قرمز)	
نشانگر سیستم ضد سرقت خودرو (زرد)	
چراغ هشدار دمای آب موتور (قرمز)	
چراغ هشدار کیسه هوا (قرمز)	
چراغ هشدار نقص عملکرد سیستم فرمان برقی (قرمز)	
چراغ هشدار نقص عملکرد سیستم ترمز ضد قفل (ABS) (زرد)	
چراغ هشدار کاهش سوخت (زرد)	
چراغ نشانگر سیستم کنترل پایداری خودرو (ESC) (زرد)	
چراغ هشدار نامناسب بودن فشار باد لاستیک (زرد)	
چراغ هشدار نقص عملکرد سیستم اتوهلد (AUTO HOLD) (قرمز)	

روشن نشدن یا عدم عملکرد این چراغ‌های هشدار و نشانگر، نقص عملکرد سیستم‌های مربوطه را نشان می‌دهد. لطفاً بلافاصله برای تعمیر و نگهداری به نمایندگی مجاز شرکت کرمان موتور مراجعه نمایید.

چراغ‌های هشدار

چراغ هشدار نقص عملکرد باتری 12V (قرمز)

 زمانی که سوئیچ خودرو در موقعیت ON قرار می‌گیرد این چراغ هشدار روشن خواهد شد. پس از روشن شدن موتور این چراغ هشدار خاموش شده که نشان می‌دهد سیستم در شرایط عملکردی مطلوبی قرار دارد.

اگر پس از روشن شدن موتور یا در زمان کارکردن موتور این چراغ هشدار روشن شود یا پس از قراردادن سوئیچ خودرو در موقعیت ON این چراغ هشدار روشن نشود، ایرادی در سیستم شارژ خودرو وجود دارد. در این شرایط تمام تجهیزات جانبی برقی خودرو مانند رادیو، سیستم تهویه مطبوع و چراغ‌های داخلی را بلافاصله خاموش نمایید. برای تعمیر سیستم با نمایندگی مجاز شرکت کرمان موتور تماس بگیرید.

چراغ هشدار نقص عملکرد سیستم ترمز ضد قفل (ABS) (زرد)

 زمانی که سوئیچ خودرو در موقعیت ON قرار می‌گیرد، ابتدا سیستم عملکرد خود بررسی خود را انجام داده و چراغ هشدار ABS به مدت

چند ثانیه روشن و سپس خاموش می‌گردد که نشان‌دهنده عملکرد مناسب سیستم است. اگر پس از روشن شدن موتور یا در زمان کارکردن موتور، این چراغ هشدار روشن شود یا پس از قرار دادن سوئیچ خودرو در موقعیت ON این چراغ هشدار روشن نشود، ایرادی در سیستم ABS وجود دارد. در این شرایط، سیستم ترمز بطور معمول کار می‌کند اما سیستم ترمز ضد قفل کار نمی‌کند. در صورت امکان بلافاصله برای بررسی سیستم با نمایندگی مجاز شرکت کرمان موتور تماس بگیرید.

چراغ هشدار نقص عملکرد سیستم ترمز (قرمز)

 زمانی که سوئیچ خودرو را در موقعیت ON قرار می‌دهید، ابتدا سیستم عملکرد خود بررسی خود را انجام داده و چراغ هشدار سیستم ترمز به مدت چند ثانیه روشن و سپس خاموش می‌گردد. اگر پس از روشن شدن موتور یا در زمان کارکردن موتور، این چراغ هشدار روشن شود یا پس از قرار دادن سوئیچ خودرو در موقعیت ON این چراغ هشدار روشن نشود، ایرادی در سیستم وجود دارد یا سطح روغن ترمز بیش از حد کاهش یافته

است. در صورت امکان بلافاصله برای بررسی سیستم با نمایندگی مجاز شرکت کرمان موتور تماس بگیرید.

اگر هنگام رانندگی این چراغ هشدار روشن شود لطفاً بلافاصله خودرو را متوقف و موتور را خاموش و مجدد خودرو را یک یا دو بار استارت بزنید.

چنانچه چراغ هشدار هنوز روشن است، خودرو را حرکت ندهید و برای تعمیر سیستم با نمایندگی مجاز شرکت کرمان موتور تماس بگیرید.

! هشدار

۱. در صورت وجود ایراد در سیستم ترمز، ممکن است فشار دادن پدال ترمز رو به پایین یا نزدیک به کف خودرو به سختی انجام شود و عملکرد ترمزگیری خودرو ضعیف شده باشد. که منجر به بروز تصادف خواهد شد. در این شرایط خودرو را به محل ایمنی منتقل و متوقف نمایید و بلافاصله با نمایندگی مجاز شرکت کرمان موتور تماس بگیرید.

چراغ هشدار فشار روغن موتور (قرمز)

زمانی که سوئیچ خودرو در موقعیت ON قرار می‌گیرد، چراغ هشدار فشار روغن موتور روشن خواهد شد.

پس از روشن شدن موتور، این چراغ هشدار خاموش می‌شود، یعنی شرایط عملکردی سیستم مطلوب است. اگر پس از روشن شدن موتور یا در زمان کارکردن موتور، این چراغ هشدار روشن شود یا پس از قرار دادن سوئیچ خودرو در موقعیت ON این چراغ هشدار روشن نشود، ایرادی در سیستم وجود دارد یا فشار روغن موتور بیش از حد کاهش یافته است.

توصیه می‌شود در این شرایط خودرو را به محل ایمنی منتقل و متوقف نمایید و موتور را خاموش کنید، چند دقیقه منتظر بمانید و سپس سطح روغن را بررسی کنید. اگر مقدار روغن ناکافی است، به مقدار مجاز روغن موتور اضافه کرده و مجدد موتور را روشن کنید [به صفحه ۲۱۱ مراجعه شود] یا با نمایندگی مجاز شرکت کرمان موتور تماس بگیرید.

چنانچه سطح روغن موتور مناسب است اما چراغ هشدار هنوز روشن می‌باشد، موتور را خاموش و در اسرع وقت برای بررسی سیستم

با نمایندگی مجاز شرکت کرمان موتور تماس بگیرید.

توجه

۱. در حالیکه چراغ هشدار روغن موتور روشن است اگر اجازه دهید موتور کار کند، ممکن است موتور بطور جدی صدمه ببیند.

۲. چراغ هشدار فشار روغن موتور نشان‌دهنده میزان سطح روغن نیست. لطفاً با استفاده از میله (گیج) اندازه‌گیری سطح روغن میزان روغن را بررسی نمایید [به صفحه ۲۲۱ مراجعه شود]

چراغ هشدار نقص عملکرد سیستم فرمان هیدرولیک (قرمز)

زمانی که سوئیچ خودرو در موقعیت ON قرار دارد، چراغ هشدار نقص عملکرد سیستم فرمان برقی روشن می‌شود. پس از روشن شدن موتور این چراغ هشدار خاموش خواهد شد. که نشان می‌دهد سیستم در شرایط عملکردی مطلوبی قرار دارد.

اگر پس از روشن شدن موتور یا در زمان کارکردن موتور، این چراغ هشدار روشن شود یا پس از قرار دادن سوئیچ خودرو در موقعیت

ON این چراغ هشدار روشن نشود یعنی ایراد در سیستم فرمان برقی وجود دارد، بنابراین فرمان برقی بدرستی کار نمی‌کند یا کاملاً خراب است در صورت امکان بلافاصله برای بررسی سیستم با نمایندگی مجاز شرکت کرمان موتور تماس بگیرید.

هشدار!

۱. در صورت ضعیف یا خراب شدن سیستم فرمان برقی، بایستی غربلیک فرمان را با نیروی بیشتری نسبت به حالت معمول بچرخانید!

چراغ هشدار نقص عملکرد سیستم برقی (زرد)

EPC زمانی که سوئیچ خودرو در موقعیت ON قرار می‌گیرد، چراغ هشدار نقص عملکرد موتور روشن می‌شود. پس از روشن شدن موتور این چراغ هشدار خاموش خواهد شد که نشان‌دهنده شرایط عملکردی مطلوب سیستم است.

اگر پس از روشن شدن موتور یا در زمان کارکردن موتور، این چراغ هشدار روشن شود یا پس از قرار دادن سوئیچ خودرو در موقعیت ON این چراغ هشدار روشن نشود یعنی ایرادی در سیستم شارژ برق خودرو وجود

برای بررسی سیستم با نمایندگی مجاز شرکت کرمان موتور تماس بگیرید.
 اگر در زمان رانندگی این چراغ هشدار روشن شود نشان می‌دهد که دمای مایع خنک‌کننده موتور بیش از اندازه بالا است، لطفاً خودرو را متوقف و موتور را خاموش کنید و اجازه دهید موتور کاملاً خنک شود تا زمانی که عقربه نشانگر دمای آب موتور در منطقه دمای عادی خود قرار گیرد. در صورت وجود ایراد در سیستم خنک‌کاری موتور، در صورت امکان در اسرع وقت برای بررسی سیستم با نمایندگی مجاز شرکت کرمان موتور تماس بگیرید.

! هشدار

زمانی که موتور خاموش است به فن رادیاتور دست نزنید! فن ممکن است به طور ناگهانی شروع به چرخیدن کند!

چراغ هشدار کاهش سوخت (زرد)

زمانی که سوییچ خودرو در موقعیت ON قرار می‌گیرد، ابتدا سیستم عملکرد خود بررسی را انجام داده و چراغ هشدار کاهش سوخت به مدت چند ثانیه روشن و سپس خاموش می‌شود

بررسی را انجام داده و چراغ هشدار کیسه هوا روشن و پس از چند ثانیه خاموش خواهد شد که نشان می‌دهد سیستم در شرایط عملکردی مطلوبی قرار دارد.

اگر پس از روشن شدن موتور یا در زمان کارکردن موتور این چراغ هشدار روشن شود یا پس از قراردادن سوییچ خودرو در موقعیت ON این چراغ هشدار روشن نشود، یعنی سیستم کیسه هوا ایراد دارد. در صورت امکان در اسرع وقت برای بررسی سیستم با نمایندگی مجاز شرکت کرمان موتور تماس بگیرید.

چراغ هشدار دمای آب موتور (قرمز)

زمانی که سوییچ خودرو در موقعیت ON قرار می‌گیرد، ابتدا سیستم عملکرد خود بررسی را انجام داده و چراغ هشدار دمای آب موتور به مدت چند ثانیه روشن و سپس خاموش خواهد شد که نشان می‌دهد سیستم در شرایط عملکردی مطلوبی قرار دارد.

اگر پس از روشن شدن موتور یا در زمان کارکردن موتور این چراغ هشدار روشن شود یا پس از قراردادن سوییچ خودرو در موقعیت ON این چراغ هشدار روشن نشود، یعنی سیستم ایراد دارد. در صورت امکان در اسرع وقت

دارد. در صورت امکان در اسرع وقت برای بررسی نمایندگی مجاز شرکت کرمان موتور تماس بگیرید.

چراغ هشدار نقص عملکرد سیستم ترمز پارک برقی (EPB) (قرمز)

زمانی که سوییچ خودرو در موقعیت ON قرار می‌گیرد، ابتدا سیستم عملکرد خود بررسی خود را انجام داده و چراغ هشدار به مدت چند ثانیه روشن و سپس خاموش می‌گردد که نشان می‌دهد سیستم در شرایط عملکردی مطلوبی قرار دارد.

اگر پس از روشن شدن موتور یا در زمان کارکردن موتور، این چراغ هشدار روشن شود یا پس از قرار دادن سوییچ خودرو در موقعیت ON این چراغ هشدار روشن نشود یعنی سیستم EPB ایراد دارد. در صورت امکان در اسرع وقت برای بررسی سیستم با نمایندگی مجاز شرکت کرمان موتور تماس بگیرید.

چراغ هشدار کیسه هوا (قرمز)

زمانی که سوییچ خودرو در موقعیت ON قرار می‌گیرد، ابتدا سیستم عملکرد خود

که نشان می‌دهد سیستم در شرایط عملکردی مطلوبی قرار دارد. اگر در زمان رانندگی این چراغ هشدار روشن شود نشان می‌دهد که میزان سوخت درون باک ناکافی است. در این شرایط در اسرع وقت اقدام به سوخت‌گیری کنید.

در صورت قرار داشتن سوئیچ خودرو در موقعیت ON اگر این چراغ هشدار روشن نشود یا زمانی که سوخت درون باک کافی است روشن باقی بماند، نشان می‌دهد که ایرادی در سیستم وجود دارد. برای بررسی سیستم در صورت امکان بلافاصله با نمایندگی مجاز شرکت کرمان موتور تماس بگیرید.

! هشدار

۱. زمانی که چراغ هشدار کاهش سوخت روشن باشد یا سطح سوخت روی نشانگر در موقعیت E قرار داشته باشد اگر خودرو همچنان رانده شود ممکن است موتور خاموش و مبدل کاتالیزتی صدمه ببیند.

◀ چراغ هشدار نقص عملکرد گیربکس (زرد)

زمانی که سوئیچ خودرو در موقعیت

ON قرار می‌گیرد، ابتدا سیستم عملکرد خود بررسی را انجام داده و چراغ هشدار نقص عملکرد گیربکس به مدت چند ثانیه روشن و سپس خاموش می‌گردد که نشان می‌دهد سیستم در شرایط عملکردی مطلوبی قرار دارد. اگر پس از روشن شدن موتور با در زمان کار کردن موتور، این چراغ هشدار روشن شود یا پس از قرار دادن سوئیچ خودرو در موقعیت ON این چراغ هشدار روشن نشود، یعنی سیستم گیربکس ایراد دارد. در صورت امکان در اسرع وقت برای بررسی سیستم با نمایندگی مجاز شرکت کرمان موتور تماس بگیرید.

◀ چراغ هشدار نامناسب بودن فشار باد لاستیک (زرد)

! زمانی که سوئیچ خودرو در موقعیت ON قرار می‌گیرد، ابتدا سیستم عملکرد خود بررسی را انجام داده و چراغ هشدار فشار باد لاستیک به مدت چند ثانیه روشن و سپس خاموش می‌گردد که نشان می‌دهد سیستم در شرایط عملکردی مطلوبی قرار دارد.

اگر این چراغ هشدار بطور مداوم روشن باقی بماند یا در زمان رانندگی این چراغ هشدار روشن شود، نشان می‌دهد که فشار باد لاستیک

بیش از حد مجاز یا کمتر از حد مجاز بوده و یا با دمای لاستیک خیلی بالا است.

در این شرایط بلافاصله سرعت خودرو را کم کرده و از تغییر مسیر ناگهانی یا ترمزگیری شدید خودداری کرده و در صورت امکان خودرو را به محل ایمنی منتقل و متوقف نمایید و فشار باد لاستیک را بررسی کنید. در صورت تشخیص نشستی شدید باد لاستیک توسط سیستم، این نشانگر با فرکانس ۰/۵Hz چشمک زده و صدای آژیر هشدار شنیده می‌شود.

👉 توجه

۱. تحت شرایط خاص (مانند رانندگی در حالت مسابقه، رانندگی روی جاده‌های یخ‌زده یا نرم) این چراغ هشدار ممکن است دیر روشن شود یا اصلاً روشن نشود.

◀ چراغ هشدار سرعت بیش از حد مجاز (قرمز)

🚗 ۱۲۰ اگر سرعت خودرو بیش از حد مجاز (سرعت محدود) باشد، چراغ هشدار سرعت روشن شده که نشان می‌دهد سرعت خودرو بیش از سرعت محدود است و باید بلافاصله سرعت خودرو را کاهش دهید.

! هشدار

۱. حداکثر سرعت رانندگی با شرایط رانندگی و قوانین راهنمایی و رانندگی مطابقت دارد. لطفاً سرعت خودرو را بیش از سرعت محدود افزایش ندهید.

چراغ هشدار نقص عملکرد اتوهلد (AUTO) (HOLD) (قرمز)

AUTO HOLD زمانی که سوئیچ خودرو در موقعیت ON قرار می‌گیرد، ابتدا سیستم عملکرد خود بررسی را انجام داده و چراغ هشدار سیستم ترمز اتوماتیک (AUTO HOLD) به مدت چند ثانیه روشن و سپس خاموش خواهد شد که نشان می‌دهد سیستم در شرایط عملکردی مطلوبی قرار دارد.

اگر پس از روشن شدن موتور یا در زمان کار کردن موتور، این چراغ هشدار روشن شود یا پس از قرار دادن سوئیچ خودرو در موقعیت ON این چراغ هشدار روشن نشود، یعنی سیستم ترمز اتوماتیک (AUTO HOLD) ایراد دارد. در صورت امکان در اسرع وقت برای بررسی سیستم با نمایندگی مجاز شرکت کرمان موتور تماس بگیرید.

چراغ‌های نشانگر

◆ نشانگر چراغ نور بالا (آبی)

☰ در صورت روشن شدن چراغ نور بالا، این چراغ نشانگر روشن شده یا برای ارسال هشدار شروع به چشمک‌زدن می‌کند.

◆ نشانگر چراغ نور پایین (سبز)

☷ زمانی که چراغ نور پایین روشن شود این چراغ نشانگر هم روشن خواهد شد.

◆ نشانگر چراغ مه‌شکن جلو (سبز)

⊕ زمانی که چراغ مه‌شکن جلو روشن شود این چراغ نشانگر هم روشن خواهد شد.

◆ نشانگر چراغ مه‌شکن عقب (زرد)

⊖ زمانی که چراغ مه‌شکن عقب روشن شود این چراغ نشانگر هم روشن خواهد شد.

◆ نشانگر چراغ موقعیت (سبز)

☑ زمانی که چراغ موقعیت (کوچک) روشن شود، این چراغ نشانگر هم روشن خواهد شد.

◀ نشانگر چراغ‌های راهنما و چراغ هشدار خطر (فلاشر)

↔ زمانی که چراغ‌های راهنما روشن می‌شوند، نشانگر چراغ‌های راهنمای راست یا چپ روی صفحه نشانگر روشن خواهند شد. اگر کلید چراغ هشدار خطر (فلاشر) را فشار دهید، نشانگرهای راهنمای راست و چپ هم‌زمان شروع به چشمک‌زدن می‌کنند.

! هشدار

۱. در صورتیکه این نشانگر اصلاً چشمک نزند یا با فرکانس بالایی شروع به چشمک‌زدن کند، نشان می‌دهد که ایرادی در سیستم چراغ‌های راهنما بوجود آمده است. در اسرع وقت بلافاصله با نمایندگی مجاز شرکت کرمان موتور تماس بگیرید. در غیراینصورت سایر رانندگان متوجه راهنما زدن شما نمی‌شوند.

◀ چراغ نشانگر سیستم ترمز پارک برقی (EPB)

Ⓟ زمانی که سوئیچ خودرو در موقعیت ON قرار می‌گیرد، ابتدا سیستم عملکرد خود بررسی را انجام می‌دهد. چنانچه سیستم ترمز

پارک برقی فعال نشود، این چراغ نشانگر به مدت چند ثانیه روشن و سپس خاموش می‌گردد. در صورت فعال شدن ترمز پارک برقی این چراغ نشانگر روشن شده و تا زمانی که ترمز پارک برقی غیرفعال شود روشن باقی می‌ماند. در صورت روشن نشدن این چراغ نشانگر با نمایندگی مجاز شرکت کرمان موتور برای بررسی سیستم تماس بگیرید. چنانچه سوئیچ خودرو در موقعیت OFF قرار داده شود، سیستم ترمز پارک برقی بطور اتوماتیک فعال خواهد شد.

چراغ نشانگر کمربند ایمنی راننده (قرمز)

اگر راننده کمربند ایمنی خود را بسته نباشد، در صورت رانندگی با سرعت کمتر از 2Km/h این چراغ نشانگر روشن خواهد شد. در صورتیکه سرعت خودرو بیشتر از 2Km/h شود، این چراغ نشانگر چشمک می‌زند تا زمانی که راننده اقدام به بستن کمربند ایمنی خود کند و سپس این چراغ نشانگر خاموش خواهد شد.

چراغ نشانگر کمربند ایمنی سرنشین جلو (قرمز)

اگر سرعت خودرو کمتر از 2Km/h باشد، و در صورتیکه سرنشین جلو کمربند ایمنی خود را بسته نباشد یا جسم سنگینی روی صندلی قرار داشته باشد، این چراغ نشانگر روشن خواهد شد.

در صورتیکه سرعت خودرو بیشتر از 2Km/h باشد، این چراغ نشانگر شروع به چشمک‌زدن می‌کند تا زمانیکه سرنشین جلو کمربند ایمنی خود را بسته یا جسم سنگین از روی صندلی برداشته شود، در این صورت این چراغ نشانگر خاموش خواهد شد.

چراغ نشانگر کمربند ایمنی صندلی چپ ردیف دوم (قرمز)

اگر سرعت خودرو کمتر از 2Km/h باشد، و در صورتیکه سرنشین صندلی ردیف دوم کمربند ایمنی خود را بسته نباشد یا جسم سنگینی روی صندلی قرار داشته باشد، این چراغ نشانگر روشن خواهد شد.

در صورتیکه سرعت خودرو بیشتر از 2Km/h باشد، این چراغ نشانگر شروع به چشمک‌زدن می‌کند تا زمانیکه سرنشین صندلی ردیف دوم

کمربند ایمنی خود را بسته یا جسم سنگین از روی صندلی برداشته شود، در این صورت این چراغ نشانگر خاموش خواهد شد.

چراغ نشانگر صندلی وسط ردیف دوم (قرمز)

اگر سرعت خودرو کمتر از 2Km/h باشد، و در صورتیکه سرنشین صندلی ردیف دوم کمربند ایمنی خود را بسته نباشد یا جسم سنگینی روی صندلی قرار داشته باشد، این چراغ نشانگر روشن خواهد شد.

در صورتیکه سرعت خودرو بیشتر از 2Km/h باشد، این چراغ نشانگر شروع به چشمک‌زدن می‌کند تا زمانیکه سرنشین صندلی ردیف دوم کمربند ایمنی خود را بسته یا جسم سنگین از روی صندلی برداشته شود، در این صورت این چراغ نشانگر خاموش خواهد شد.

چراغ نشانگر کمربند ایمنی صندلی راست ردیف دوم (قرمز)

اگر سرعت خودرو کمتر از 2Km/h باشد، و در صورتیکه سرنشین صندلی ردیف دوم کمربند ایمنی خود را بسته نباشد یا جسم سنگینی روی صندلی قرار داشته باشد، این چراغ نشانگر روشن خواهد شد.

چراغ نشانگر عملکرد سیستم اتوهلد (AUTO) (HOLD) (سبز)

در صورت قرار داشتن سوئیچ خودرو در موقعیت ON، اگر سیستم اتوهلد فعال شود این چراغ نشانگر روشن شده و با فرکانس ۱Hz شروع به چشمک زدن می‌کند.

چراغ نشانگر کروز کنترل (سفید/سبز)

در صورت قرار داشتن سوئیچ خودرو در موقعیت ON و اگر کلید کنترل مربوطه روی غربلیک فرمان فشار داده شود، این چراغ نشانگر به رنگ سفید روشن خواهد شد یعنی کروز کنترل فعال است و خودرو وارد حالت پیش از کروز کنترل شده است.

در صورت فراهم شدن شرایط استفاده از کروز کنترل کلید SET را فشار دهید، چراغ نشانگر به رنگ سبز روشن و خودرو وارد حالت کروز کنترل می‌شود [به صفحه ۱۵۷ مراجعه شود]

چراغ نشانگر غیرفعال شدن عملکرد سیستم کنترل پایداری خودرو (ESC OFF) (زرد)

زمانی که سوئیچ خودرو در موقعیت ON قرار می‌گیرد کلید ESC OFF را فشار دهید، این چراغ نشانگر روشن خواهد شد که نشان می‌دهد سیستم کنترل پایداری خودرو (ESC) غیر فعال است.

چراغ نشانگر سیستم ضدسرقت (زرد)

زمانی که سوئیچ خودرو در موقعیت ON قرار می‌گیرد، ابتدا سیستم عملکرد خود بررسی را انجام داده و این چراغ نشانگر به مدت چند ثانیه روشن و سپس خاموش می‌گردد که نشان می‌دهد شرایط عملکرد مطلوبی قرار دارد. سیستم ESC بر شرایط رانندگی نظارت دارد. اگر شرایط رانندگی مناسب باشد، این چراغ نشانگر خاموش خواهد شد. در زمان رانندگی اگر چراغ نشانگر ESC چشمک بزند یعنی جاده لغزنده می‌باشد و این سیستم توانایی خودرو را به حداکثر رسانده و خودرو را کنترل می‌کند.

در صورت معیوب بودن سیستم مناسب است. در صورت معیوب بودن یا تأیید نشدن سیستم ضدسرقت خودرو، این چراغ نشانگر شروع به چشمک زدن می‌کند، در این زمان موتور خودرو روشن نمی‌شود، لطفاً برای بررسی سیستم با نمایندگی مجاز شرکت کرمان موتور تماس بگیرید. چنانچه سیستم ضدسرقت (دزدگیر) خودرو تأیید شود، این چراغ نشانگر خاموش خواهد شد.

در صورتیکه سرعت خودرو بیشتر از ۲Km/h باشد، این چراغ نشانگر شروع به چشمک زدن می‌کند تا زمانیکه سرنشین صندلی ردیف دوم کمربند ایمنی خود را بسته یا جسم سنگین از روی صندلی برداشته شود، در این صورت این چراغ نشانگر خاموش خواهد شد.

چراغ نشانگر سیستم کنترل پایداری خودرو (ESC) (زرد)

زمانی که سوئیچ خودرو در موقعیت ON قرار می‌گیرد، ابتدا سیستم عملکرد خود بررسی را انجام داده و چراغ نشانگر ESC به مدت چند ثانیه روشن و سپس خاموش می‌گردد که نشان می‌دهد سیستم در شرایط عملکرد مطلوبی قرار دارد. سیستم ESC بر شرایط رانندگی نظارت دارد. اگر شرایط رانندگی مناسب باشد، این چراغ نشانگر خاموش خواهد شد. در زمان رانندگی اگر چراغ نشانگر ESC چشمک بزند یعنی جاده لغزنده می‌باشد و این سیستم توانایی خودرو را به حداکثر رسانده و خودرو را کنترل می‌کند.

◀ چراغ نشانگر صرفه‌جویی در مصرف سوخت (سبز)

ECO با قراردادن سوئیچ خودرو در موقعیت ON، اگر کلید ECO را فشار دهید، خودرو وارد حالت صرفه‌جویی در مصرف سوخت می‌شود و این چراغ نشانگر روشن خواهد شد. با فشار دادن مجدد کلید ECO این چراغ نشانگر خاموش می‌شود.

◀ چراغ نشانگر قفل تعویض دنده (سبز)

Ⓢ در خودروهای مجهز به گیربکس اتوماتیک که مجهز به عملکرد قفل تعویض دنده هستند، تنها چنانچه پدال ترمز فشار داده شود، می‌توان دسته دنده را از موقعیت خلاص (N) یا پارک (P) به موقعیت رانندگی (D یا R) قرار داد و از تعویض ناخواسته دسته دنده به موقعیت دنده شروع به حرکت جلوگیری کرد. زمانیکه پدال ترمز را برای تعویض دنده فشار می‌دهید، این چراغ نشانگر خاموش خواهد شد.

◀ چراغ نشانگر سیستم خارج شدن از مسیر (در صورت مجهز بودن)

📍 در صورت وجود ایراد در سیستم خارج

شدن از مسیر، این چراغ نشانگر روشن خواهد شد.

زمانی که سیستم هشدار خارج شدن از مسیر فعال باشد و هیچ هشدار (آلارم) وجود نداشته باشد، این چراغ نشانگر به رنگ سفید روشن می‌شود.

در صورتیکه سیستم هشدار خارج شدن از مسیر فعال و هشدار هم وجود داشته باشد، این چراغ نشانگر به رنگ سبز روشن خواهد شد.

◀ چراغ سیستم نشانگر نقطه کور (زرد)

🚦 در صورت وجود ایراد در سیستم نشانگر نقطه کور، این چراغ نشانگر روشن خواهد شد.

◀ چراغ نشانگر سیستم هشدار برخورد از جلو (در صورت مجهز بودن)

🚦 در صورت وجود ایراد در سیستم هشدار برخورد از جلو، این چراغ نشانگر به رنگ زرد روشن خواهد شد. چنانچه سیستم هشدار برخورد از جلو فعال شود، یعنی خطر برخورد از جلو وجود دارد و این چراغ نشانگر به رنگ قرمز روشن می‌شود.

صفحه نمایشگر چند منظوره اطلاعات

از کلیدهای کنترل روی غربلیک فرمان برای فعال کردن صفحه نمایشگر چند عملکردی اطلاعات استفاده می‌گردد.

عملکرد	کلید
(۱) محتوای انتخاب شده مورد نظر در صفحه نمایشگر نشان داده می‌شود. (۲) مکان‌نما را به سمت بالا حرکت می‌دهد.	▲ (برای حرکت رو به بالا استفاده می‌شود)
(۱) محتوای انتخاب شده مورد نظر در صفحه نمایشگر نشان داده نمی‌شود. (۲) مکان‌نما را به سمت پایین حرکت می‌دهد.	▼ (برای حرکت رو به پایین استفاده می‌شود)
آیتم مورد نظر را انتخاب کرده و به منوی بعدی می‌رود.	OK (کلید را فشار دهید)
برای عکس گرفتن یا تغییر تم استفاده می‌شود.	✳
بازگشت یا تغییر موقعیت به صفحه فعال	🏠

صفحه نمایشگر چند عملکردی اطلاعات در صفحه نشانگرها تعبیه شده است. این صفحه اطلاعات مختلف رانندگی مانند دمای محیط و فشار باد لاستیک‌ها را به راننده نشان می‌دهد. از صفحه نمایشگر چند عملکردی اطلاعات برای انجام تنظیمات و تغییر تنظیمات استفاده می‌شود.

نحوه استفاده از صفحه نمایشگر چند منظوره اطلاعات



اطلاعات رانندگی

اطلاعات رانندگی شامل مقدار مسافت طی شده، مصرف سوخت و فشار باد لاستیک است. این اطلاعات با فشار دادن کلید مربوطه روی غربیک فرمان در صفحه نمایشگر نشان داده می شود.

اطلاعات رانندگی	دستورالعمل
متوسط مصرف سوخت	<p>۱. متوسط مصرف سوخت بصورت پیش فرض پس از آخرین اطلاعات پاک شده از حافظه در واحد 100 Km/L نمایش داده می شود.</p> <p>۲. برای تنظیم مجدد متوسط مصرف سوخت و شروع مجدد محاسبه متوسط مصرف سوخت عبارت OK روی صفحه نمایشگر را طولانی فشار دهید.</p> <p>۳. اگر ارتباط با باتری قطع شود، متوسط مصرف سوخت صفر می شود.</p>
مسافت قابل پیمایش	<p>۱. مسافت قابل پیمایش با توجه به مقدار سوخت باقی مانده در باک سوخت نمایش داده می شود و این اطلاعات هر ۱۰ ثانیه به روزرسانی خواهد شد.</p> <p>۲. مقدار مسافت طی شده با توجه به مصرف سوخت در هر ثانیه پیمایش محاسبه می گردد. مسافت نمایش داده شده ممکن است بدلیل شرایط متفاوت رانندگی و جاده واقعی نباشد.</p> <p>۳. اگر مسافت قابل پیمایش کمتر از 50 Km یا سنسور تشخیص مقدار سوخت خراب باشد، در صفحه نمایشگر عبارت "$--- \text{ Km}$" نمایش داده می شود.</p>
کروز کنترل (سرعت یکنواخت)	<p>۱. سرعت حال حاضر کروز کنترل که توسط راننده تنظیم شده است نمایش داده می شود.</p> <p>۲. با استفاده از کلید کروز کنترل می توان سرعت کروز کنترل را تنظیم نمود.</p> <p>۳. اگر کروز کنترل فعال نباشد، در صفحه نمایشگر عبارت "$--- \text{ Km/h}$" نشان داده می شود.</p>

اطلاعات رانندگی	دستورالعمل
دما و فشار باد لاستیک	<p>۱. دما و فشار باد لاستیک نمایش داده می‌شود.</p> <p>۲. واحد اندازه گیری فشار باد لاستیک KPa است. در صورتیکه فشار باد لاستیک خارج از محدوده استاندارد تعریف شده باشد، چراغ نشانگر مربوطه با فرکانس ۱Hz شروع به چشمک‌زدن می‌کند و مقدار فشار باد لاستیک بصورت - نمایش داده می‌شود.</p> <p>۳. واحد اندازه‌گیری دمای باد لاستیک °C است. در صورتیکه دمای باد لاستیک خارج از محدوده استاندارد تعریف شده باشد، چراغ نشانگر مربوطه با فرکانس ۱Hz شروع به چشمک‌زدن می‌کند و مقدار دمای باد لاستیک بصورت - نمایش داده می‌شود.</p>
کل مسافت طی شده ODO (کیلومترشمار)	<p>۱. کل مسافت طی شده به عنوان کل مسافت طی شده به وسیله خودرو نمایش داده می‌شود.</p> <p>۲. دامنه کیلومترشمار ۰-۹۹۹۹۹/۹Km است زمانی که مسافت طی شده بیشتر از مقدار حداکثر باشد، عبارت Err نمایش داده می‌شود.</p>
مسافت طی شده TRIP (مسافت‌سنج سفری)	<p>۱. مسافت طی شده یعنی مسافت طی شده به وسیله خودرو از آخرین تنظیم مجدد اطلاعات رانندگی.</p> <p>۲. دامنه کیلومتر شمار ۰-۹۹۹/۹km است. زمانی که مسافت طی شده بیشتر از مقدار حداکثر باشد، مسافت طی شده مجدد از ۰ محاسبه می‌گردد.</p>
زمان	<p>۱. زمان به صورت ۲۴ ساعت و ۱۲ ساعت نمایش داده می‌شود که توسط راننده قابل تنظیم است.</p> <p>۲. اگر خودرو مجهز به GPS+MP5 باشد، زمان به طور اتوماتیک به روزرسانی شده و نیاز به تنظیم دستی ندارد.</p> <p>۳. اگر GPS در دسترس نباشد یا خودرو به GPS مجهز نمی‌باشد، زمان را می‌توان به صورت دستی تنظیم نمود.</p>
دمای محیط بیرون	<p>دمای محیط بیرون از خودرو را نشان می‌دهد.</p>
اطلاعات مربوط به موقعیت دسته دنده	<p>۱. خودروهای مجهز به گیربکس اتوماتیک: موقعیت حال حاضر دسته دنده را نشان می‌دهد.</p>

تنظیم اطلاعات رانندگی

با تنظیم اطلاعات رانندگی، شما می‌توانید زبان، اطلاعات مربوط به آلارم هشدار در خودرو و هشدار سرعت بالا، مسافت طی شده، متوسط مصرف سوخت را مجدداً تنظیم (ریست) کنید.

ردیف	سطح اول منو	سطح دوم منو	سطح سوم منو	دستورالعمل
۱	تنظیم مجدد اطلاعات رانندگی	تنظیم مجدد مسافت طی شده	تایید	متوسط مصرف سوخت مجدداً تنظیم شده و محاسبات مجدداً آغاز می‌شود.
			بازگشت	مقدار مسافت طی شده مجدداً تنظیم شده و محاسبات مجدداً آغاز می‌شود.
			تایید	مقدار مصرف سوخت و مسافت طی شده هر دو مجدداً تنظیم می‌شوند.
		بازگشت		
۲	تنظیم هشدار سرعت بالا	تنظیم هشدار سرعت بالا	کلید هشدار سرعت بالا	کلید فعال یا غیرفعال کردن عملکرد هشدار سرعت بالا
			۱۲۰ Km/h (سرعت پیش فرض است و تنظیم دستی در دسترس می‌باشد)	هشدار سرعت تنظیم می‌شود.
۳	تنظیم صدای آژیر هشدار	۱۰ ~ ۰		میزان صدای آژیر هشدار تنظیم می‌شود.
۵	تنظیمات مربوط به زبان		Chinese (چینی)	زبان تنظیم می‌شود.
			English (انگلیسی)	
			Spanish (اسپانیایی)	
			Russian (روسی)	
			Arabic (عربی)	
Portuguese (پرتغالی)				
۶	تنظیم واحد اندازه‌گیری مصرف سوخت	۱۰۰ KM/L	واحد اندازه‌گیری مصرف سوخت تنظیم می‌شود.	
		Km/L		
۷	بررسی اطلاعات اصلی خودرو	نسخه سخت‌افزار: Vx.xx	اطلاعات روی نرم‌افزار و سخت‌افزار صفحه نشانگر بررسی می‌شود.	
		نسخه نرم‌افزار: Vx.xx		
۸	بررسی اطلاعات			اطلاعات اعلان خطای موجود بررسی می‌شود.

◀ تنظیم ارتفاع نور چراغ‌های جلو

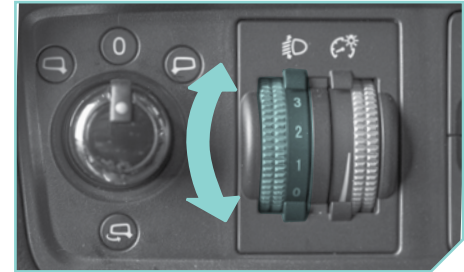

زمانی که سوئیچ خودرو در موقعیت ON

قرار دارد و چراغ‌های جلو روشن می‌باشند، راننده می‌تواند با استفاده از کلید چرخشی تنظیم ارتفاع نور چراغ‌ها، زاویه و محور نور چراغ‌های جلو را تنظیم نماید. با توجه به میزان بار خودرو و شرایط رانندگی، تنظیم نور چراغ جلو در موقعیت صحیح باعث بهتر شدن محدوده دیدشده، بدون اینکه برای رانندگان خودروهای روبرو کوری موقت ایجاد شود.

در جدول مقابل مقدار ارتفاع مناسب نور چراغ جلو با استفاده از کلید چرخشی در شرایط متفاوت بار خودرو آورده شده است:

موقعیت‌های کلید چرخشی تنظیم ارتفاع نور چراغ‌های جلو	وضعیت بار خودرو
۰	صندلی‌های جلو اشغال می‌باشد و محفظه بار خالی است
۲	تمام صندلی‌ها اشغال می‌باشد، محفظه بار خالی است.
۴	صندلی‌های جلو اشغال می‌باشد و محفظه بار کاملاً بارگیری شده است. تریلر سبک یدک کشیده می‌شود.
۶	فقط صندلی راننده اشغال می‌باشد، محفظه بار کاملاً بارگیری شده است. تریلر با بار سنگین یدک کشیده می‌شود.

! هشدار

۱. اگر نور چراغ در موقعیت بسیار بالا تنظیم شود یا از چراغ نور بالا بطور نامناسب استفاده شود، ممکن است برای رانندگان سایر خودروها در جاده ایجاد حالت نابینایی موقت کند، و باعث حواس پرتی راننده و در نتیجه آسیب بدنی جدی گردد.

۲. از تنظیم ارتفاع نور چراغ جلو در موقعیت مناسب مطمئن شوید و همواره آن را در موقعیت صحیح تنظیم کنید.

۳. در شرایط غیرضروری چراغ نور بالا را روشن نکنید یا از عملکرد علامت دهی چراغ جلو (هنگام سبقت گرفتن) استفاده نکنید ممکن است باعث نابینایی موقت سایر رانندگان شود.

۴. در صورت استفاده از چراغ‌های جلو، لطفاً قوانین راهنمایی و رانندگی و قوانین محلی را رعایت نمایید.

دسته برف پاکن و شیشه‌شوی

هشدار !

۱. زمانی که هوا بسیار سرد است و به نقطه انجماد رسیده است، اگر از مایع شیشه‌شوی مناسب استفاده نشود، ممکن است مایع شیشه‌شوی روی شیشه جلو یخ‌زده و مانع دید راننده شود. قبل از اینکه از شیشه‌شوی برای تمیز کردن شیشه جلو استفاده شود باید با استفاده از گرم‌کن شیشه جلو را گرم نمود. در غیراینصورت، ممکن است مایع شیشه‌شوی روی شیشه یخ‌زده و مانع دید راننده شود.
۲. اگر تیغه برف پاک‌کن کثیف یا ساییده شده باشد، باعث کاهش محدوده دید راننده در جلو شده و ایمنی رانندگی به خطر می‌افتد! تیغه برف پاک‌کن صدمه‌دیده و ساییده شده بایستی بلافاصله تعویض گردد.
۳. از شیشه‌شوی شیشه جلو به مدت بیش از ۱۵ ثانیه بطور مداوم استفاده نکنید یا اگر مخزن مایع شیشه‌شوی خالی است از شیشه‌شوی استفاده نکنید، در غیر

اینصورت موتور شیشه‌شوی شیشه جلو آسیب خواهد دید.

توجه

۱. زمانی که شیشه جلو خشک است از برف پاک‌کن‌ها استفاده نکنید، در غیر اینصورت ممکن است تیغه برف پاک‌کن ساییده شده یا به سرعت صدمه ببیند.
۲. زمانی که هوا خیلی سرد است و دما نزدیک نقطه انجماد قرار دارد، قبل از استفاده از خودرو مطمئن شوید که برف پاک‌کن شیشه جلو روی شیشه یخ‌نزده باشد. در هوای سرد اگر می‌خواهید خودرو به مدت طولانی پارک باشد، برف پاک‌کن‌ها را از روی شیشه جلو بلند کنید.
۳. قبل از استفاده از خودرو، شیشه جلو را از وجود برف، یخ، برگ درختان و سایر آلودگی‌ها پاک کنید.
۴. قبل از پارک خودرو توصیه می‌شود، برف پاک‌کن شیشه جلو را خاموش کنید. اگر زمانی که برف پاک‌کن در حال کار است سوئیچ خودرو را در موقعیت OFF قرار دهید. پس از اینکه خودرو مجدد استارت زده شود، برف پاک‌کن شیشه جلو با

توجه به تنظیمات قبلی خود شروع به کار می‌کند. در این شرایط، در صورت وجود یخ، برف یا سایر آلودگی‌ها روی شیشه جلو، موتور برف پاک‌کن شیشه جلو صدمه خواهد دید.

دسته برف پاک‌کن و شیشه‌شوی شیشه جلو



۱. دسته کنترل برف پاک‌کن
۲. کلید تنظیم مدور

زمانی که سوئیچ خودرو در موقعیت ON قرار داده می‌شود، برف پاک‌کن و شیشه‌شوی شیشه جلو در شرایط عملکردی قرار می‌گیرند.

نحوه عملکرد برف پاک‌کن شیشه جلو

اگر دسته برف پاک‌کن در موقعیت "INT" قرار داده شود، برف پاک‌کن‌ها بطور متناوب شروع به حرکت می‌کنند.

- با استفاده از کلید مدور روی دسته برف پاک‌کن می‌توان فاصله زمانی حرکت برف پاک‌کن‌ها را تنظیم کرد.

- فاصله زمانی حرکت برف پاک‌کن‌ها با توجه به سرعت خودرو تغییر می‌کند (بعنوان مثال: اگر سرعت خودرو بالا باشد، فاصله زمانی حرکت برف پاک‌کن‌ها کوتاهتر و فرکانس حرکت آنها سریعتر خواهد شد).

اگر دسته برف پاک‌کن در موقعیت "LO" قرار داده شود، برف پاک‌کن‌ها بطور مداوم و آهسته شروع به کار می‌کنند. اگر دسته برف پاک‌کن در موقعیت "HI" قرار داده شود، برف پاک‌کن‌ها بطور مداوم و سریع شروع به کار می‌کنند.

چنانچه دسته برف پاک‌کن را در موقعیت "OFF" به سمت بالا در موقعیت "MIST" قرار دهید، دسته برف پاک‌کن بصورت اتوماتیک به موقعیت OFF باز می‌گردد و برف پاک‌کن فقط یکبار حرکت رفت و برگشت را انجام می‌دهد.

در صورتیکه دسته برف پاک‌کن را در موقعیت "MIST" قرار داده و نگه دارید، برف پاک‌کن‌ها با سرعت پایین شروع به کار می‌کنند تا زمانی که دسته برف پاک‌کن رها شود.

نحوه عملکرد شیشه‌شوی شیشه جلو



دسته برف پاک‌کن را کمی به سمت راننده بکشید، مایع شیشه‌شوی روی شیشه جلو پاشیده می‌شود. و همزمان، برف پاک‌کن‌ها با سرعت پایین شروع به کار می‌کنند تا زمانی که دسته برف پاک‌کن رها شود.

نحوه عملکرد شیشه‌شوی شیشه عقب



دسته برف پاک‌کن و شیشه‌شوی شیشه عقب

نحوه عملکرد برف پاک‌کن شیشه عقب



دسته برف پاک‌کن را کمی به عقب فشار دهید، مایع شیشه‌شوی روی شیشه عقب پاشیده می‌شود، همزمان برف پاک‌کن شیشه عقب با سرعت پایین شروع به کار می‌کند تا زمانی که دسته برف پاک‌کن رها شود.

چنانچه برف پاک‌کن شیشه جلو در حال کار باشد، اگر کلید مدور مربوط به برف پاک‌کن شیشه عقب را در موقعیت ON قرار دهید، برف پاک‌کن شیشه عقب نیز بطور همزمان شروع به کار می‌کند.

- ۱ چراغ نور بالا / چراغ نور پایین
- ۲ چراغ موقعیت جلو و چراغ‌های رانندگی در روز
- ۳ چراغ راهنمای جلو
- ۴ چراغ ترمز بالا (سوم)
- ۵ چراغ ترمز
- ۶ چراغ دنده عقب
- ۷ چراغ راهنمای عقب
- ۸ چراغ مه‌شکن عقب
- ۹ چراغ موقعیت عقب

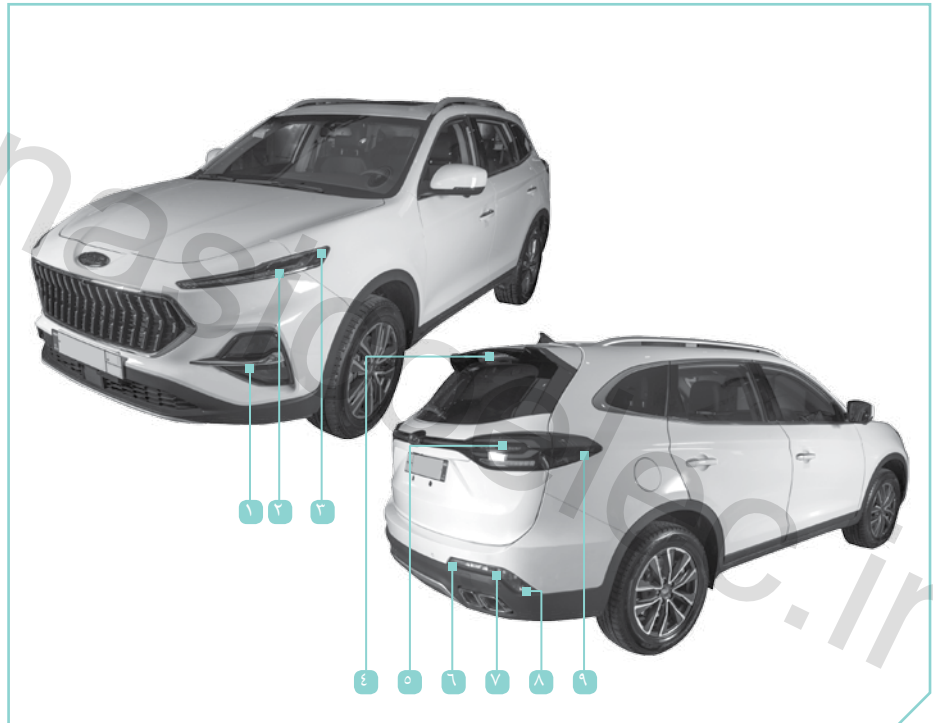

کلید تنظیم مجموعه چراغ‌های بیرونی خودرو (دسته راهنما)



- ۱ دسته کنترل چراغ‌ها
- ۲ کلید چراغ‌های موقعیت و نور پایین
- ۳ چراغ مه‌شکن عقب

چراغ نور پایین

زمانی که محدوده دید مناسب نیست یا رانندگی در تاریکی از چراغ نور پایین برای حفظ ایمنی در زمان رانندگی استفاده می‌شود.
روشن کردن: کلید چرخشی تنظیم چراغ جلو را در موقعیت **D** بچرخانید تا چراغ نور پایین روشن شود.

خاموش کردن: کلید چرخشی تنظیم چراغ جلو را در موقعیت "OFF" بچرخانید تا چراغ نور پایین خاموش شود.

توجه

۱. زمانی که سوئیچ خودرو در موقعیت ON قرار ندارد، چراغ‌ها را به مدت طولانی روشن نگذارید تا از خالی شدن شارژ باتری ۱۲۷ جلوگیری شود.
۲. زمان ورود به تونل یا محیط‌های کم نور لطفاً چراغ نور پایین را از قبل روشن نمایید.
۳. هنگام استفاده از چراغ‌ها از قوانین راهنمایی رانندگی و محلی اطاعت نمایید.

چراغ نور بالا

زمانی که محدوده دید مناسب نیست، برای امکان دیدن مسافت‌های دورتر از چراغ‌های نور بالا استفاده می‌شود.
روشن کردن: زمانی که چراغ نور پایین روشن است، دسته راهنما را به سمت جلو (دور از

راننده) قرار دهید تا زمانی که صدای کلیک شنیده شود و چراغ نور بالا روشن شود.
خاموش کردن: چنانچه بخواهید کلید را در موقعیت چراغ نور پایین قرار دهید، دسته راهنما را به سمت راننده بکشید.

روشن کردن مستقیم چراغ نور بالا (چراغ پلیسی): دسته راهنما را به سمت عقب بکشید (نزدیک به راننده) سپس آن را رها کنید، چراغ‌های نور بالا روشن و خاموش می‌شوند. اگر دسته راهنما را در این موقعیت نگه دارید، چراغ‌های نور بالا روشن باقی می‌مانند، با رها کردن دسته راهنما، چراغ‌های نور بالا خاموش خواهند شد.

توجه

۱. بدون توجه به اینکه دسته راهنما در چه موقعیتی قرار دارد، چراغ‌های جلو نور بالا می‌توانند روشن شوند.
۲. در صورت رانندگی در شرایط یا محدوده دید نامناسب در شب یا شرایط نامطلوب جاده، با روشن کردن چراغ‌های نور بالا، محدوده دید بهتری ایجاد شده اما در

در موقعیت "R" (دنده عقب) چراغ دنده عقب بطور اتوماتیک روشن خواهد شد. خاموش کردن: در صورت خارج کردن دسته دنده از موقعیت دنده عقب "R"، چراغ‌های دنده عقب بطور اتوماتیک خاموش خواهند شد.

چراغ پلاک خودرو

زمانی که چراغ موقعیت یا چراغ‌های جلو روشن هستند، چراغ پلاک خودرو نیز بطور اتوماتیک روشن می‌شود، تا اطلاعات پلاک خودرو برای سایر رانندگان و دیگران در شب قابل مشاهده باشد.

چراغ رانندگی در روز

برای اطلاع به رانندگان خودروهای جلویی در مورد موقعیت خودرو در روز از چراغ رانندگی در روز استفاده می‌شود.

زمانی که سوئیچ خودرو در موقعیت ON قرار داده و ترمز دستی را آزاد می‌کنید، چراغ رانندگی در روز بطور اتوماتیک روشن خواهد شد.

در صورت روشن بودن چراغ موقعیت، چراغ رانندگی در روز کم نور می‌شود.

روشن کردن: در صورت قرار داشتن کلید مدور تنظیم چراغ جلو در موقعیت "D" یا "D"، اگر کلید چراغ عقب به موقعیت "R" تغییر موقعیت دهد، چراغ مه‌شکن عقب روشن خواهد شد.

خاموش کردن: کلید چراغ مه‌شکن عقب را مجدداً در موقعیت "R" قرار دهید یا کلید مدور تنظیم چراغ جلو را در موقعیت "OFF" بچرخانید، چراغ مه‌شکن عقب خاموش خواهد شد.

توجه

۱. نور چراغ موقعیت به اندازه‌ای نیست که جاده روبروی خودرو را روشن نماید. زمانی که هوا تاریک است و محدوده دید نامناسب، لطفاً همزمان چراغ‌های نور پایین را نیز روشن نمایید.

چراغ دنده عقب

هنگام حرکت با دنده عقب جهت هشدار به رانندگان و عابرین پشت خودرو، از چراغ دنده عقب برای روشن کردن مسیر پشت خودرو استفاده می‌شود. روشن کردن: در صورت قراردادن دسته دنده

صورت مشاهده خودرو روبروی، چراغ نور پایین را روشن نمایید.

۳. هنگام استفاده از چراغ، قوانین راهنمایی و رانندگی و محلی را رعایت کنید

چراغ موقعیت

از چراغ موقعیت در محیط‌های با محدوده دید نامناسب استفاده می‌شود بطوریکه سایر رانندگان بتوانند اندازه و موقعیت خودرو را تشخیص دهند.

روشن کردن: کلید مدور تنظیم چراغ جلو را در موقعیت "D" قرار دهید، نور پس زمینه صفحه نشانگر و کنسول و همچنین چراغ پلاک خودرو روشن می‌شوند.

خاموش کردن: کلید مدور تنظیم چراغ جلو را در موقعیت "OFF" قرار دهید تا چراغ موقعیت خاموش شود.

چراغ مه‌شکن عقب

در شرایط محدوده دید نامناسب از چراغ مه‌شکن عقب برای اطلاع به رانندگان و عابرین پشت سر جهت حفظ فاصله مناسب با خودرو استفاده می‌شود.

را روشن کردن چراغ موقعیت

چراغ موقعیت خودرو را می‌توان با کلیک روی منو روشن و خاموش کرد.

Vehicle setting " Driving assistanc"e
"position lighting" (تنظیمات خودرو! سیستم کمکی در رانندگی! چراغ موقعیت خودرو)

زمانی که گزینه چراغ موقعیت خودرو فعال است با استفاده از کلید روی ریموت کنترل، قفل درب‌های خودرو را باز کنید. زمانیکه چراغ موقعیت به مدت ۳۰ ثانیه روشن است، درب سمت راننده را باز کرده یا آن را در مدت ۳۰ ثانیه مجدد بسته و قفل کنید در این شرایط چراغ موقعیت بلافاصله خاموش خواهد شد. چراغ همراهی تا درب منزل اگر خودرو مجهز به عملکرد همراهی تا درب منزل

"Vehicle" ("accompany me home" setting " Accompany me home")e

(تنظیمات خودرو! چراغ همراهی تا درب منزل) است آن را فعال یا غیرفعال کنید در صورتیکه سیستم همراهی تا درب منزل فعال باشد، پس از قراردادن سوئیچ خودرو در موقعیت OFF و قفل کردن درب‌های خودرو چراغ‌های جلو به

مدت ۳۰ ثانیه روشن خواهند بود. در صورتیکه موقعیت سوئیچ خودرو در مدت ۳۰ ثانیه تغییر نماید، چراغ‌های جلو بلافاصله خاموش خواهند شد.

چراغ‌های جلو اتوماتیک (AUTO)

چراغ‌های جلو اتوماتیک می‌تواند چراغ نور پایین، چراغ موقعیت، چراغ نور پس زمینه را با توجه به نور محیط بیرون بطور اتوماتیک روشن و خاموش کند، اگر محیط بیرون تاریک شود بعنوان مثال: خودرو وارد تونل شود، خورشید غروب کند و تاریک شود) سنسور تشخیص نور میزان کم شدن نور محیط از حد مجاز را تشخیص داده و چراغ‌های موقعیت و چراغ نور پس زمینه را بطور اتوماتیک روشن می‌کند.

اگر هوای بیرون مجدد روشن شود، چراغ‌های فوق بطور اتوماتیک و با تأخیر خاموش می‌شوند.

فعال کردن: زمانی که سوئیچ خودرو را در موقعیت ON قرار می‌دهید، کلید مدور تنظیم چراغ جلو را در موقعیت AUTO قرارداده تا عملکرد چراغ جلو اتوماتیک فعال شود. غیر فعال کردن: اگر کلید مدور تنظیم چراغ جلو

را در موقعیت دیگری قرار دهید، عملکرد چراغ جلو اتوماتیک غیر فعال می‌شود.

توجه

۱. زمانی که عملکرد چراغ جلو اتوماتیک فعال می‌شود این عملکرد با تأخیر انجام خواهد شد. در صورت وارد شدن به تونل یا تاریک شدن ناگهانی محیط بیرون، توصیه می‌شود چراغ جلو نور پایین را بطور دستی روشن نمایید.

۲. زمانی که خودرو در حال عبور از زیر پل و محیط سایه است، بدلیل تغییرات متناوب نور و سایه، ممکن است چراغ‌های جلو روشن شوند.

۳. بر نور محیط عواملی مانده مه، بارش باران و وجود دود تأثیرگذار هستند و سنسور تشخیص نور نمی‌تواند بطور دقیق در روز وجود مه شدید را تشخیص دهد. بنابراین چراغ جلو را بطور دستی روشن کنید تا دید مناسبی داشته و رانندگی ایمنی را تجربه نمایید.

چراغ راهنما

♦ روشن کردن:

دسته راهنما را به سمت پایین فشار دهید، چراغ راهنمای چپ روشن می‌شود. چراغ نشانگر راهنمای چپ شروع به چشمک‌زدن کرده و صدای کلیک شنیده می‌شود. اگر دسته راهنما را به سمت بالا فشار دهید، چراغ راهنمای راست روشن می‌شود. چراغ نشانگر راهنمای راست شروع به چشمک‌زدن کرده و صدای کلیک شنیده می‌شود.

♦ خاموش کردن:

پس از تغییر مسیر و بازگرداندن غربلیک فرمان به موقعیت وسط دسته راهنما بطور اتوماتیک به موقعیت وسط بازگشته و چراغ‌های راهنما بطور اتوماتیک خاموش خواهد شد.

توجه

۱. اگر پس از روشن شدن چراغ راهنما، غربلیک فرمان به موقعیت اولیه خود چرخانده نشود، ممکن است پس از تغییر مسیر دسته راهنما هم بطور اتوماتیک به

موقعیت وسط باز نگردد. در این شرایط بطور دستی چراغ راهنما را خاموش نمایید.

چراغ‌های داخلی خودرو

چراغ نور پس زمینه کنسول وسط

زمانی که چراغ موقعیت و چراغ نور پایین روشن هستند، نور پس زمینه نیز روشن می‌شود. زمانی که عملکرد چراغ جلو اتوماتیک AUTO فعال است اگر وارد محیط تاریکی شوند، نور پس زمینه کنسول وسط هم بطور اتوماتیک روشن خواهد شد.

کلید تنظیم نور پس زمینه

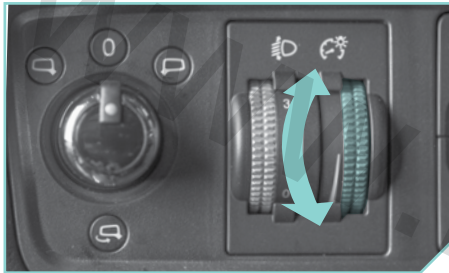

پس از روشن شدن نور پس زمینه کنسول وسط، با چرخاندن کلید تنظیم نور پس زمینه می‌توان میزان نور را تنظیم کرد.

چراغ درب



درب را باز کنید، چراغ درب مربوطه بطور اتوماتیک روشن می‌شود. زمانی که درب بسته شود، این چراغ بطور اتوماتیک خاموش خواهد شد.

چراغ‌های داخل خودرو

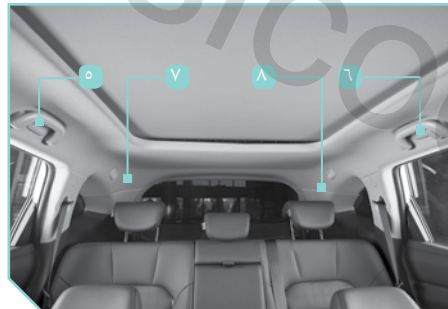
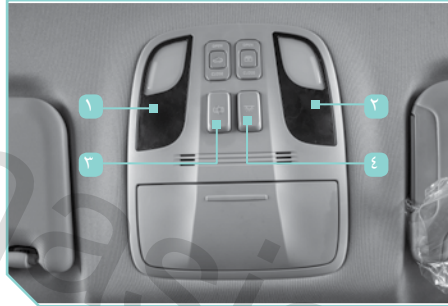

شش چراغ در داخل اتاق خودرو وجود دارد:
۱، ۲، ۳، ۴، ۵، ۶، ۷، ۸

روشن و خاموش کردن یک چراغ:

کلید کنترل با چراغ یکپارچه است، با کمی فشار دادن کلید به سمت بالا، چراغ روشن شده و اگر مجدد فشار داده‌شود، چراغ خاموش خواهد شد.

روشن و خاموش کردن تمام چراغ‌ها:

کلید ۴ را فشار دهید تمام چراغ‌ها روشن می‌شوند با فشار دادن مجدد کلید، تمام چراغ‌ها خاموش خواهند شد.

روشن و خاموش کردن چراغ‌ها براساس موقعیت درب‌ها:

کلید ۳ را فشار دهید، عملکرد کنترل چراغ‌ها براساس موقعیت درب‌ها فعال می‌شود.

زمانی که قفل درب‌ها را باز می‌کنید یا یکی از درب‌ها را باز نمایید. تمام چراغ‌ها بطور اتوماتیک روشن خواهند شد. پس از بستن درب‌ها و قفل کردن درب‌های خودرو یا قراردادن سوئیچ خودرو در موقعیت ON، تمام چراغ‌ها بطور اتوماتیک به مدت چند ثانیه خاموش خواهند شد. با فشار دادن مجدد کلید، عملکرد کنترل چراغ‌ها براساس موقعیت درب‌ها غیرفعال می‌گردد.

توجه

۱. شرایط عملکردی بوق را بطور دوره‌ای بررسی کنید و مطمئن شوید که بوق بدرستی کار می‌کند.
۲. با اشیاء نوک تیز کلید بوق را فشار ندهید.

کلیدهای روی غریبک فرمان

بوق



صرفنظر از وضعیت سوئیچ خودرو (سوئیچ باز یا بسته)، می‌توان از بوق استفاده کرد، مگر اینکه شارژ باتری ۱۲۷ خالی شده باشد. زمانی که کلید بوق را فشار می‌دهید، صدای بوق شنیده می‌شود، با رها کردن کلید، صدای بوق هم قطع خواهد شد.

هشدار

۱. در زمان رانندگی در شب، از چراغ‌های داخلی خودرو استفاده نکنید. روشنایی داخل اتاق خودرو بر محدوده دید راننده در محیط تاریک تأثیر می‌گذارد.
۲. هنگام پارک خودرو برای جلوگیری از ضعیف شدن باتری لطفاً چراغ‌های داخل اتاق خودرو را خاموش نمایید.

چراغ محفظه بار

اگر درب پشتی را باز کنید، چراغ محفظه بار بطور اتوماتیک روشن خواهد شد، با بستن درب پشتی، چراغ محفظه بار بطور اتوماتیک خاموش می‌شود.

توجه

۱. با بازکردن درب پشتی، چراغ محفظه بار بطور اتوماتیک روشن می‌شود برای جلوگیری از ضعیف شدن باتری، پس از استفاده از محفظه بار، بلافاصله درب پشتی را بسته تا چراغ خاموش گردد.

← کلیدهای کنترل چند منظوره

حدود عملکرد کلیدها	نماد تصویری کلیدها	خلاصه عملکرد کلیدها
حدود کنترل صدا		تغییر موقعیت به آهنگ یا ایستگاه رادیویی قبلی
		تغییر موقعیت به آهنگ یا ایستگاه رادیویی بعدی
	SRC	تغییر عملکردهای رادیو پخش
	VOL+	افزایش صدا
	VOL-	کاهش صدا
		دکمه قطع صدا و پایان تماس تلفنی
حدود عملکرد کروز کنترل [به صفحه ۱۵۷ مراجعه شود]		پاسخگویی به تماس تلفنی
		سیستم کروز کنترل فعال می‌شود.
	RES	سرعت کروز کنترل از سرگرفته شده یا افزایش می‌یابد.
		عملکرد کروز کنترل لغو و غیرفعال خواهد شد.
حدود کنترل صفحه نشانگرها [به صفحه ۵۴ مراجعه شود.]	SET	سرعت کروز کنترل تثبیت یا کاهش می‌یابد.
		بازگشت یا تغییر موقعیت به صفحه فعال
		عکس گرفتن یا تغییر تم صفحه
	▲	تغییر موقعیت به بالای محتوای نمایش داده شده یا حرکت مکان نما به سمت بالا
	▼	تغییر موقعیت به پایین محتوای نمایش داده شده یا حرکت مکان نما به سمت پایین
OK	آیتم مورد نظر را انتخاب کرده یا به منوی بعدی می‌روید.	

← آفتابگیر



برای جلوگیری از تابش نور مستقیم آفتاب از جلو، آفتابگیر را پایین آورید و آن را در موقعیت مورد نظر قرار دهید.

سوکت شارژ تجهیزات جانبی در جلو



درگاه USB و منبع برق تغذیه ۱۲V جلو در فضای خالی زیر کنسول جلو، پایین محل استقرار دسته دنده قرار دارد. با استفاده از درگاه USB انتقال اطلاعات انجام می‌شود.

هشدار !

۱. در زمان رانندگی از آفتابگیر استفاده کنید تا از محدود شدن دید و در نتیجه بروز تصادف جلوگیری شود.

توجه

۱. روی آفتابگیر سمت سرنشین جلو، علامت کیسه هوا و شرح مربوطه وجود دارد.

شارژ تجهیزات جانبی

سوکت شارژ تجهیزات جانبی

در صورت قرار دادن سوئیچ خودرو در موقعیت ACC یا ON، از سوکت شارژ تجهیزات جانبی می‌توان برای تلفن همراه و دستگاه ثبت اطلاعات استفاده کرد.

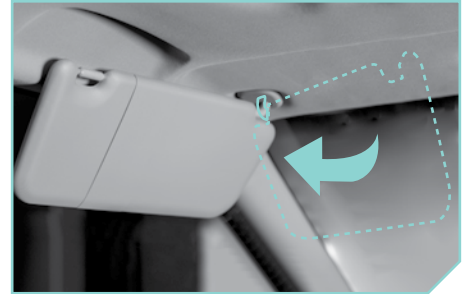

برای جلوگیری از تابش نور مستقیم آفتاب از کنار، آفتابگیر را از پایه وسط خارج کرده و آن را به سمت درب کنار حرکت دهید. آفتابگیر شامل آینه آرایشی و چراغ است، برای استفاده از آینه آرایشی، آفتابگیر را به سمت پایین چرخانده درپوش روی آینه را باز کنید. در این شرایط چراغ آن نیز بطور اتوماتیک روشن خواهد شد، و زمانی که درپوش روی آینه بسته شود این چراغ نیز بطور اتوماتیک خاموش می‌گردد.

× سوکت شارژ تجهیزات جانبی در عقب



درگاه USB صندلی‌های عقب در قسمت پشت کنسول وسط روبروی سرنشینان عقب قرار دارد و برای شارژ موبایل و سایر تجهیزات استفاده می‌شود.

! هشدار

۱. از فرو کردن انگشت یا اشیاء در سوکت یا لمس سوکت شارژ تجهیزات جانبی با دست خیس خودداری نمایید ممکن است

دچار برق گرفتگی شوید.

توجه

۱. فقط برای تجهیزات جانبی ۱۲ ولتی دارای توان مصرفی کمتر از ۱۲۰W (۱۰A) از سوکت شارژ تجهیزات جانبی استفاده کنید. پس از استفاده از سوکت شارژ، بلافاصله سوکت دسته سیم تجهیزات جانبی را خارج کرده و درپوش سوکت شارژ تجهیزات جانبی را ببندید.

۲. زمانی که سوئیچ خودرو در موقعیت OFF قرار دارد، از سوکت شارژ تجهیزات جانبی به مدت طولانی استفاده نکنید تا منجر به تخلیه شارژ باتری ۱۲V خودرو نشود.

۳. زمانی که سوکت تجهیزات جانبی را در سوکت شارژ جا می‌زنید باعث تداخل امواج الکتریکی می‌شود. این تجهیزات جانبی ممکن است الکتریسیته ساکن بیش از حدی را در سیستم‌های الکتریکی خودرو و سیستم صوتی یا دستگاه عیب‌یاب خودرو ایجاد نمایند.

↖ محفظه نگهداری اشیاء

↖ جیب پشت صندلی



همانطور که در تصویر مشاهده می‌کنید، ممکن است صندلی راننده یا سرنشین جلو مجهز به جیب پشت صندلی باشند که از این جیب برای قراردادن کتاب یا اشیاء کوچک استفاده می‌گردد.

👉 جعبه داشبورد



مطابق تصویر دستگیره را به سمت بالا بکشید درج جعبه داشبورد باز می‌شود، برای بستن، درج جعبه داشبورد را به سمت بالا فشار دهید.

⚠ هشدار

۱. در زمان رانندگی، جعبه داشبورد باید بسته باشد، در غیر اینصورت ممکن است در اثر ترمز ناگهانی یا تصادف، اشیاء داخل جعبه داشبورد به سرنشینان خودرو برخورد و باعث آسیب‌دیدگی آنها شود.

۲. از قراردادن اشیاء شکستنی یا محترقه مانند عینک، مواد خوشبو کننده و یا فنک در جعبه داشبورد خودداری نمایید.

👉 جعبه نگهداری اشیاء کنسول وسط



زیر آرنجی را بالا بکشید، درج جعبه نگهداری باز خواهد شد، برای بستن، زیر آرنجی را به پایین فشار دهید.

⚠ هشدار

۱. در زمان رانندگی، جعبه نگهداری کنسول وسط باید بسته باشد، در غیر اینصورت ممکن است در اثر ترمز ناگهانی یا تصادف، اشیاء داخل جعبه نگهداری به سرنشینان خودرو برخورد و باعث آسیب‌دیدگی آنها شود.

👉 جا عینکی



جا عینکی در کنسول بالای سر قرار دارد، برای بازکردن جا عینکی، بالای درپوش آن را فشار دهید.

⚠ هشدار

۱. جا عینکی مخصوص قراردادن عینک است از قرار دادن اشیاء دیگر خودداری کنید، در غیر اینصورت در اثر ترمز ناگهانی یا تصادف این اشیاء پرتاب شده و ممکن است منجر به آسیب‌بدنی سرنشینان خودرو شود.

۲. در زمان رانندگی، درج جا عینکی را باز نگه ندارید، در غیر اینصورت محدوده دید

ریخته و ممکن است باعث خراب شدن تجهیزات الکتریکی خودرو شود.

! هشدار

۱. بطری‌های نوشیدنی بدون درب را در جا لیوانی قرار ندهید! ممکن است در اثر ترمزگیری ناگهانی یا تصادف، محتوی بطری بیرون ریخته و باعث خراب شدن تجهیزات الکتریکی یا آسیب‌بدنی سرنشینان خودرو شود.

۲. بطری نوشیدنی یا سایر اشیاء را در فضای جلوی پاهای راننده قرار ندهید، تا مانع حرکت پدال‌ها هنگام رانندگی نشود.

! محفظه بار

برای حمل بارهای سنگین از محفظه بار استفاده می‌شود، قبل از بارگیری خودرو، پشتی صندلی‌های عقب را در موقعیت قائم قرار داده و با استفاده از نگهدارنده مناسب، بارها را محکم نمایید. خودرو نباید بیشتر از حد مجاز بارگیری شود.

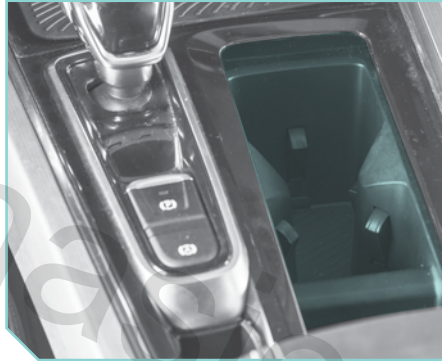

! جا لیوانی

۱. آینه دید عقب داخلی مسدود خواهد شد. با بازکردن درب جا عینکی، محدوده دید آینه دید عقب داخلی پوشیده می‌شود.

! جا کارت



برای دسترسی آسان به کارت‌های خود، آنها را در جا کارت قرار دهید.

! هشدار

۱. حداکثر وزن بار که می‌توان حمل نمود حدود ۱۰۰Kg می‌باشد.
۲. بارهای روی باربند سقفی را محکم کرده زیرا خطر سقوط آنها وجود دارد!
۳. تحت هیچ شرایطی نباید حداکثر بارروی باربند سقفی، حداکثر بار روی محور و حداکثر وزن ناخالص خودرو بیشتر از حد مجاز باشد، در غیر اینصورت خطر آسیب و صدمه دیدگی وجود دارد!
۴. هنگام حمل بارهای سنگین یا بزرگ روی باربند سقفی، توجه داشته باشید که شرایط رانندگی با توجه به تغییر نقطه ثقل خودرو و افزایش وزش باد تغییر کرده و ممکن است باعث بروز تصادف شود! بنابراین شیوه رانندگی و سرعت را بر اساس شرایط موجود تنظیم نمایید.

باری را قرار ندهید حتی اگر بار کوچک و سبکی باشد. زیرا فشار ایجاد شده بوسیله آنها ممکن است بوسیله سنسور فشار روی تشک صندلی تشخیص داده شود و ممکن است اطلاعات نادرسی به یونیت کنترل کیسه هوا ارسال شود.

۴. وجود بار در خودرو نباید مانع از نشستن صحیح سرنشینان خودرو شود.

باربند سقفی

اگر خودرو مجهز به باربند سقفی است، می‌توان از آن برای قرار دادن بار استفاده کرد. پیش از استفاده از باربند، لازم است پایه عرضی با بست مناسب روی باربند نصب شود. از تماس بارها با سقف خودرو جلوگیری نمایید.

بست را روی میله آلومینیومی قرار دهید، بست را در دو طرف باربند قرار ندهید. برای حفاظت از بدنه هنگام تخلیه بار یا بارگیری مراقبت لازم را انجام دهید.

بارگیری خودرو و نحوه قرارگیری بارها بر عملکرد ترمزها و فاصله ترمزگیری تأثیر خواهد داشت. تمام بارها را محکم نمایید در صورت امکان بارهای سنگین را در جلوی محفظه بار قرار دهید.

! هشدار

در صورت ترمزگیری و تغییر مسیر ناگهانی یا تصادف، بارهایی که محکم نشده‌باشند ممکن است باعث آسیب بدنی سرنشینان خودرو شود.

اگر کیسه‌های هوا هم همزمان فعال شوند، کیسه هوا نیز به بارها برخورد کرده و باعث پرتاب شدن بارها در داخل اتاق خودرو می‌شوند که بسیار خطرناک است! بنابراین اقدامات احتیاطی زیر را برای کاهش خطر تصادف و هر حادثه‌ای انجام دهید:

۱. بارهای برون محفظه بار را محکم ببندید.
۲. در زمان حرکت خودرو باید درب تمام محفظه‌های نگهداری اشیاء بسته باشد.
۳. روی تشک صندلی سرنشین جلو، هیچ

شیشه بالابر برقی

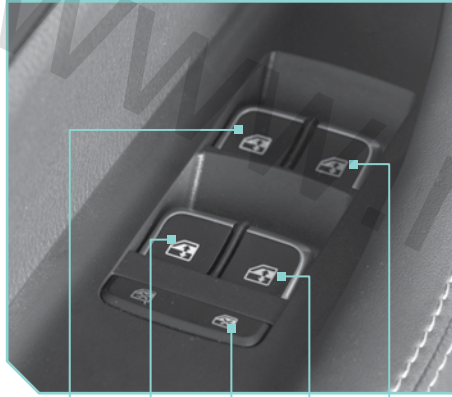

- ۱
- ۲
- ۳
- ۴
- ۵

۴ کلید تنظیم شیشه درب عقب راست.
 ۵ کلید تنظیم شیشه درب سرنشین جلو

در صورت قرار داشتن سوئیچ خودرو در موقعیت ON، با استفاده از کلیدهای کنترل شیشه می‌توان شیشه‌ها را بالا یا پایین آورد. کلید اصلی شیشه بالابر سمت درب راننده قرار دارد و از این کلیدها برای کنترل شیشه سایر درب‌ها استفاده می‌شود. برای جلوگیری از اینکه سایر سرنشینان خودرو بطور ناخواسته کلیدی را فشار ندهند، کلید اصلی کنترل شیشه‌ها برای بازکردن و بستن شیشه درب‌ها سمت راننده قرار دارد.

کلیدهای کنترل شیشه بالابر برقی

- ۱ کلید تنظیم شیشه درب سمت راننده
- ۲ کلید تنظیم شیشه درب عقب چپ
- ۳ کلید قفل شیشه بالابر برقی، کلید بازکردن قفل کلید را فشار دهید، تمام شیشه‌ها را می‌توان فقط با کلید اصلی شیشه بالابر برقی (سمت راننده) تنظیم کرد.
- کلید را مجدد فشار دهید، تمام شیشه‌ها به حالت عملکردی معمولی خود باز می‌گردند.

۱. بارها را در وسط قرار داده تا از بارگیری یکنواخت بارها روی باربند سقفی اطمینان پیدا کنید.
۲. بارها را در عقب محفظه بار قرار ندهید تا مانع باز شدن درب پشتی شود.
۳. برای کاهش مقاومت باد و کاهش مصرف سوخت ترجیحاً بارها را بطور موازی با سقف قرار دهید.
۴. مطمئن شوید که بارها محکم بوده و به سمت جلو و عقب سقف حرکت نمی‌کنند.
۵. در صورت استفاده از باربند سقفی، توجه داشته باشید که مرکز ثقل خودرو بالاتر می‌باشد، بنابراین در صورت رانندگی با سرعت بالا عبور از سربلج‌ها و ترمزگیری به حفظ ایمنی در رانندگی توجه داشته‌باشید.
۶. بارگیری یا قراردادن بارها روی باربند سقفی را با توجه به قوانین عبور و مرور و قوانین محلی انجام دهید.

◀ تنظیم اتوماتیک شیشه چهار درب خودرو

اگر خودرو مجهز به کلید تنظیم اتوماتیک شیشه چهار درب خودرو باشد، بدون فشار دادن یا کشیدن کلید کنترل شیشه می‌توان شیشه را کاملاً باز کرده یا آن را بست.

حرکت اتوماتیک شیشه رو به بالا: کلید را کاملاً به سمت بالا تا گیر دوم بالا آورده و سپس رها کنید. شیشه بطور اتوماتیک کاملاً بسته می‌شود.

حرکت اتوماتیک شیشه رو به پایین: کلید را کاملاً تا گیر دوم فشار دهید و سپس رها نمایید، شیشه بطور اتوماتیک کاملاً باز می‌شود.

لغو اتوماتیک تنظیمات شیشه: کلید شیشه مورد نظر را مجدد فشار داده یا بالا بکشید.

تنظیم دستی شیشه: برای تنظیم شیشه، کلید کنترل را در موقعیت گیر اول قرار دهید، سپس کلید کنترل را رها نمایید، حرکت شیشه بلافاصله متوقف خواهد شد.

📌 توجه

۱. بالاترین یا پایین‌ترین موقعیت کلید کنترل درگیر دوم است. تغییرات بین گیر

اول و دوم را متوجه خواهید شد.

۲. در شرایط آب و هوای سرد و مرطوب، شیشه بالابر برقی ممکن است بدلیل یخ‌زدگی بدرستی کار نکند.

◀ عملکرد برگشت پذیری اتوماتیک شیشه درب

زمانی که شیشه درب به بالا حرکت می‌کند، اگر مانعی در مسیر حرکت شیشه وجود داشته‌باشد عملکرد برگشت‌پذیری اتوماتیک شیشه فعال شده شیشه بطور اتوماتیک به سمت پایین حرکت می‌کند.

⚠ هشدار

۱. برای جلوگیری از فعال شدن عملکرد برگشت پذیری اتوماتیک شیشه، هرگز اجزای بدن خود را در مسیر حرکت شیشه قرار ندهید.

۲. اگر قبل از اینکه شیشه کاملاً بسته شود، شیشه با مانع برخورد نماید، ممکن است عملکرد برگشت پذیری اتوماتیک شیشه کار نکند.

◀ عملکرد خود تنظیمی شیشه

چنانچه باتری ۱۲۷ خودرو جدا شود و مجدد متصل گردد، پس از انجام عملکرد خود تنظیمی (ریست مجدد) می‌توان از عملکرد برگشت پذیری اتوماتیک شیشه و عملکرد تنظیم اتوماتیک شیشه استفاده کرد:

۱. سوئیچ خودرو را در موقعیت ON قرار دهید.
۲. شیشه درب را پایین آورید.
۳. کلید کنترل را بالا بکشید تا شیشه کاملاً بالا بیاید و پس از بالا آمدن شیشه به مدت بیش از ۲ ثانیه کلید را در همین موقعیت نگه دارید.

۴. انجام مراحل فوق نشان می‌دهد که عملکرد اتوماتیک شیشه سمت راننده بطور مناسب تعریف شده است.

۵. اگر در زمان حرکت شیشه، کلید رها شود، عملکرد مجدد از اول انجام خواهد شد. اگر پس از کامل شدن تنظیمات، عملکرد برگشت‌پذیری اتوماتیک شیشه و عملکرد تنظیم اتوماتیک شیشه کار نمی‌کند، با نمایندگی مجاز شرکت کرمان موتور تماس بگیرید.

اتوماتیک در حال بسته شدن هستند، چنانچه یکی از کلیدهای روی کلید هوشمند را فشار دهید، حرکت شیشه متوقف خواهد شد.

۳. در صورت قرار داشتن سوئیچ خودرو در موقعیت ON یا ACC، عملکرد حرکت رو به بالای شیشه با استفاده از کلید روی ریموت تأیید نخواهد شد.

کلید بازکردن شیشه روی ریموت کنترل

۱. تمام درب‌های خودرو (از جمله درب پشتی) را ببندید.
۲. کلید بازکردن قفل روی کلید هوشمند را در حالی که در محدوده عملکردی کلید قرار دارید طولانی فشار دهید.
۳. چهار شیشه درب بطور اتوماتیک به سمت پایین حرکت می‌کند، همزمان قفل تمام درب‌ها باز می‌شود و چراغ راهنما دو بار چشمک‌زده تا نشان دهد که خودرو از حالت دزدگیر خارج شده است.

۳. عملکرد برگشت‌پذیری اتوماتیک شیشه و عملکرد شیشه بالابر با استفاده از ریموت کنترل تنظیم نشده باشد.

هشدار

۱. قبل از بستن یا بازکردن شیشه مطمئن شوید که بدن سرنشینان خودرو در مسیر حرکت شیشه قرار نداشته باشد.
۲. اجازه ندهید کودکان با کلیدهای شیشه بالابر برقی کار کنند.
۳. در صورت بسته شدن شیشه اگر قسمتی از بدن سرنشین در مسیر حرکت شیشه قرار داشته باشد باعث آسیب بدنی جدی یا حتی مرگ سرنشین می‌شود.

توجه

۱. فشار کوتاه: یکبار کلید را فشار داده و سپس بلافاصله آن را رها کنید. فشار طولانی: کلید را بیش از ۲ ثانیه فشار دهید.
۲. زمانی که شیشه درب و سان‌روف بطور

کلید بستن شیشه روی ریموت کنترل

اگر خودرو مجهز به کلید شیشه بالابر روی ریموت کنترل است، با انجام مراحل زیر، شیشه را به سمت بالا حرکت دهید.

۱. تمام درب‌های خودرو (از جمله درب پشتی) را ببندید.
۲. کلید قفل روی کلید هوشمند در حالی که در محدوده عملکردی کلید قرار دارید را طولانی فشار دهید.
۳. شیشه چهار درب و شیشه سان‌روف بطور اتوماتیک بسته می‌شوند. تمام درب‌ها همزمان قفل خواهند شد، چشمک زدن چراغ‌های راهنما و شنیده شدن صدای هشدار نشان می‌دهد که خودرو در حالت دزدگیر قرار دارد.

زمانی که شیشه با استفاده از ریموت کنترل بالا آورده می‌شود، در شرایط زیر صدای هشدار شنیده خواهد شد:

۱. در مسیر حرکت شیشه مانعی وجود داشته باشد و عملکرد برگشت‌پذیری اتوماتیک شیشه فعال شده باشد.
۲. شیشه ایراد دارد و به سمت بالا حرکت نمی‌کند.

کار نکند. مطمئن شوید قبل از بستن سانروف، تمام سرنشینان و موانع دور از سانروف باشند.

توجه

۱. در زمان پارک خودرو به مدت طولانی، سانروف را ببندید تا از ورود آب به داخل خودرو و سرعت خودرو جلوگیری شود همچنین منجر به ضرر مالی نشود.
۲. در صورت وجود گرد و غبار شدید، سانروف را باز نکنید، تا از آلوده شدن آببندی‌های سانروف جلوگیری شود، در غیر اینصورت باعث ساییدگی شدید قطعات سانروف شده و لوله تخلیه آب سانروف مسدود خواهد شد.
۳. عملکرد سانروف و لوله تخلیه سانروف را بطور منظم بررسی کنید و آن را بطور مرتب تمیز نمایید.
۴. سایبان را باز نکنید. برای جلوگیری از صدمه‌دیدن سایبان، آن را به سمت بالا فشار ندهید.

موقعیت ON یا ACC، عملکرد حرکت رو به بالای شیشه با استفاده از کلید روی ریموت تأیید خواهد شد.

سانروف

زمانی که سوئیچ خودرو در موقعیت ON قرار دارد، می‌توان با استفاده از کلید مربوطه، سانروف را باز و بسته کرد.

! خطر

۱. در زمان حرکت خودرو، هرگز دست یا سر خود را از پنجره خودرو خارج نکنید.

! هشدار

۱. اجازه ندهید کودکان به کلید کنترل سانروف دست بزنند در غیر اینصورت ممکن است باعث بروز حادثه‌ای خطرناک شود.
۲. در صورت وجود مانعی کوچک بین شیشه و قاب شیشه سانروف، ممکن است عملکرد برگشت‌پذیری اتوماتیک

! هشدار

۱. اگر در زمان کوتاهی، کلیدهای شیشه بطور مکرر فشار داده شود، کلید کنترل شیشه بالابر برقی برای حفاظت از موتور شیشه بالابر بطور موقت غیر فعال می‌شود. حدود ۲۰ ثانیه منتظر بمانید تا عملکرد کلید مجدد از سرگرفته شود، سپس می‌توان از کلید شیشه بالابر برقی استفاده کرد.

۲. اگر کودکی در خودرو باشد، لطفاً از کلید قفل شیشه بالابر برقی استفاده کرده تا از آسیب‌بدنی کودک در اثر دستکاری کلید توسط کودک جلوگیری شود.

۳. در زمان خارج شدن از خودرو مطمئن شوید که شیشه‌ها بسته باشند.

توجه

۱. در زمان حرکت رو به پایین شیشه بصورت اتوماتیک، با فشار دادن هر کلیدی روی کلید هوشمند حرکت شیشه متوقف خواهد شد.
۲. در صورت قرار داشتن سوئیچ خودرو در

سانروف پانورامیک (در صورت مجهز بودن)

حرکت کشویی سانروف

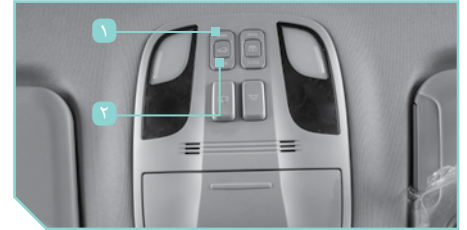

- ۱ بازکردن سانروف
- ۲ بستن سانروف

کلید سانروف را کوتاه فشار دهید و پس از اینکه سانروف بطور کشویی تا فاصله مورد نظر بطور اتوماتیک باز شد، حرکت سانروف متوقف می‌گردد.

کلید سانروف را طولانی فشار داده و سپس رها کنید، سانروف بطور اتوماتیک به صورت کشویی کاملاً باز یا بسته می‌شود. با فشار هر کلیدی، حرکت سانروف متوقف خواهد شد.

حرکت مایل سانروف



- ۱ باز شدن سانروف بصورت مایل
 - ۲ بسته شدن سانروف بصورت مایل
- کلید حرکت لولایی سانروف را فشار دهید، سانروف بصورت لولایی حرکت کرده و بسته می‌شود. پس از رها کردن کلید، حرکت سانروف متوقف می‌گردد.

حرکت برگشت‌پذیری اتوماتیک سانروف

سانروف دارای حرکت برگشت‌پذیری اتوماتیک در زمان حرکت به صورت کشویی یا لولایی است. زمانی که سانروف در حال بسته شدن است اگر مانعی در مسیر حرکت سانروف وجود داشته باشد، بلافاصله حرکت سانروف متوقف و سپس قبل از توقف در جهت عکس کمی حرکت می‌کند.

سایبان سانروف

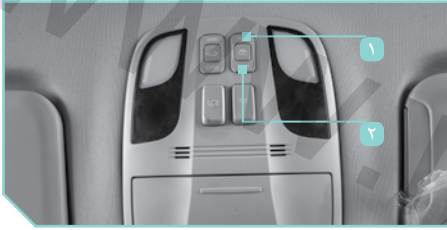

- ۱ باز کردن سایبان سانروف
- ۲ بستن سایبان سانروف

با فشار دادن کوتاه کلید سایبان سانروف، پس از اینکه سایبان بصورت کشویی و اتوماتیک مقداری حرکت کرد، سپس حرکت سایبان سانروف متوقف می‌شود.

اگر کلید را طولانی برای باز یا بستن سایبان فشار دهید و سپس رها نمایید، سایبان شروع به حرکت کرده تا کاملاً باز یا بسته شود، در این شرایط اگر کلیدی فشار داده شود، حرکت سایبان متوقف خواهد شد.

سانروف معمولی

حرکت کشویی سانروف



- ۱ بازکردن سانروف
- ۲ بستن سانروف

با فشار کوتاه کلید، سانروف بطور اتوماتیک بصورت کشویی حرکت می‌کند تا کاملا باز یا بسته شود.
با فشار دادن هر کلیدی، حرکت سانروف متوقف خواهد شد.

حرکت مایل سانروف



- ۱ باز شدن سانروف بصورت لولایی
 - ۲ بسته شدن سانروف بصورت لولایی
- با فشار کوتاه این کلید، سانروف بصورت لولایی حرکت کرده و باز یا بسته خواهد شد.
با فشار هر کلیدی حرکت سانروف متوقف می‌گردد.

سایبان سانروف

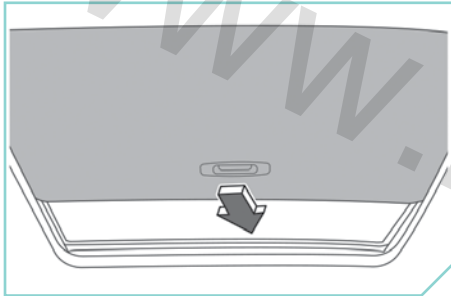

سایبان سانروف را می‌توان با دست باز و بسته کرد.
زمان که شیشه سانروف باز است، سایبان نیز بطور اتوماتیک باز می‌شود، لازم است سایبان سانروف با دست بسته شود.

بررسی و تنظیمات قبل از استفاده از خودرو

۹۹	قفل و بازکردن دربها با استفاده از کلید قفل مرکزی	۹۱	کلیدهای خودرو
۱۰۰	قفل شدن دربها در زمان تشخیص سرعت خودرو	۹۲	اطلاعات کلید
۱۰۰	باز شدن اتوماتیک قفل دربها	۹۳	تعریف دکمه‌های روی کلید
۱۰۰	باز شدن قفل دربها در زمان تشخیص برخورد	۹۴	کلید هوشمند
۱۰۱	بررسی چراغ‌های هشدار و نشانگر	۹۴	محدوده عملکردی کلید هوشمند
۱۰۱	بررسی چرخ‌ها	۹۵	قفل و بازکردن دربها با استفاده از کلید هوشمند
۱۰۱	بررسی فشار باد لاستیک	۹۵	کنترل عملکرد شیشه‌بالابرو سان‌روف با استفاده از کلید هوشمند
۱۰۱	بررسی ظاهری چرخ‌ها	۹۶	سیستم ضد سرقت
۱۰۲	درب موتور	۹۷	سیستم ضد سرقت موتور
۱۰۲	بازکردن درب موتور	۹۷	سیستم ضد سرقت خودرو
۱۰۲	بستن درب موتور	۹۸	درب‌های خودرو
۱۰۳	صرفه‌جویی در مصرف باتری	۹۸	قفل و بازکردن دربها با استفاده از کلید مکانیکی
۱۰۳	مایع شیشه‌شوی شیشه جلو		
۱۰۳	درب پشتی برقی		

۱۱۱	تنظیم غربلیک فرمان	۱۰۵	بازکردن درب پشتی برقی
۱۱۱	تنظیم زاویه غربلیک فرمان	۱۰۶	بستن درب پشتی برقی
۱۱۲	بازکردن قفل غربلیک فرمان	۱۰۷	تنظیم مقدار باز شدن درب پشتی
۱۱۲	آینه‌های دید عقب	۱۰۷	روش تنظیم مجدد درب پشتی برقی
۱۱۲	تنظیم دستی عملکرد ضد انعکاس نور آینه دید عقب داخلی	۱۰۷	عملکرد برگشت‌پذیری اتوماتیک درب پشتی
۱۱۳	تنظیم اتوماتیک عملکرد ضد انعکاس نور آینه دید عقب داخلی (در صورت مجهز بودن)	۱۰۸	سیستم تشخیص حرکت درب پشتی (در صورت مجهز بودن)
۱۱۴	تنظیم آینه‌های بغل برقی	۱۱۰	درب باک سوخت
۱۱۶	ترمز پارک (ترمز دستی)	۱۱۰	بازکردن درب باک سوخت
۱۱۶	سیستم پارک الکترونیکی	۱۱۱	بستن درب باک سوخت

کلیدهای خودرو

فقط با کلید اصلی خودرو می‌توان خودرو را استارت زد. پلاک کد کلید همراه با کلید ارائه می‌شود. لطفاً کد کلید را ثبت کرده و آن را در جایی امن خارج از خودرو نگهداری نمایید، در صورت لزوم کلید یدکی تهیه نمایید. کلید یدکی فقط از روی کلید اصلی یا کد کلید اصلی ساخته می‌شود.

فقط در صورت گم شدن تمام کلیدها، به شماره کلید نیاز است و نمی‌توان کلید یدکی را فقط با استفاده از کلید اصلی ساخت. در صورت گم شدن کلید یا نیاز به کلید یدکی، لطفاً کد کلید اصلی را به نمایندگی مجاز شرکت کرمان موتور ارائه دهید.

⚠️ احتیاط

۱. خوردن یا بلعیدن باتری کلید، باعث مسمومیت یا حتی مرگ در کوتاه مدت می‌شود!

۲. لطفاً کلیدهای خودرو، جا سوئیچی، باتری و سایر اجزای کلید که باز شده است را در دسترس کودکان قرار ندهید.

۲. در صورت بلعیدن باتری، بلافاصله به پزشک مراجعه نمایید.

⚠️ هشدار

– در زمان استفاده از کلید دقت کنید استفاده یا تنظیم نامناسب کلید ممکن است منجر به بروز حادثه یا آسیب بدنی شود.

۱. در زمان ترک خودرو، از همراه داشتن تمام کلیدها مطمئن شوید، بطوریکه کودکان یا افرادی که در خودرو هستند، نتوانند درب‌های خودرو را قفل کرده، خودرو را استارت زده یا تجهیزات الکتریکی خودرو مانند شیشه بالابر برقی را دستکاری کنند.

۲. کودکان و افراد ناتوان را در خودرو تنها رها نکنید. در شرایط اضطراری، کودکان و افراد ناتوان در خودرو گیر افتاده و قادر به نجات خود و خارج شدن از خودرو نیستند. بعنوان مثال، با توجه به فصل سال، هوا در فضای بسته خودرو ممکن است خیلی سرد یا خیلی گرم شود و سرنشینان خودرو آسیب دیده، بیمار شوند یا حتی باعث مرگ آنها بخصوص

کودکان شود.

۳. زمانی که خودرو در حال حرکت است، سوئیچ را از مغزی خارج نکنید! در غیر اینصورت ممکن است فرمان بطور ناخواسته قفل شده و منجر به بروز تصادف شود.

۴. امواج رادیویی تأثیر منفی بر عملکرد تجهیزات الکترونیکی پزشکی دارد. سرنشینانی که از دستگاه تنظیم ضربان قلب استفاده می‌کنند قبل از استفاده از ریموت کنترل باید با سازنده تجهیزات پزشکی مشورت کرده و از تأثیر این کلید روی دستگاه تنظیم‌کننده ضربان قلب آگاه شوند.

۵. برای افزایش قدرت انتقال امواج (شامل اضافه کردن آمپلی فایر RF)، می‌توان آنتن بیرونی نصب کرد یا آنتن دیگری جایگزین کرد.

۶. استفاده از ریموت کنترل باعث تداخل امواج شده که برای تمام دستگاه‌های ارتباطی مجاز زیان‌آور است. در صورت وجود تداخل امواج، دیگر از ریموت

توجه

۱. از قراردادن ریموت کنترل در زیر نور آفتاب، افتادن داخل آب و محیطی با دما و رطوبت بالا خودداری کنید و از کلید محافظت نمایید.
۲. لطفاً اجزای ریموت کنترل را تغییر ندهید.
۳. ریموت کنترل را نزدیک تلویزیون، تجهیزات صوتی، کامپیوتر و میدان مغناطیسی که تجهیزات مختلف ایجاد می‌کند قرار ندهید.
۴. ریموت کنترل را در مجاورت آب یا محلول آب و نمک قرار ندهید، در غیر اینصورت بر عملکرد کلید تأثیر خواهد داشت.

اطلاعات کلید



- ۱ کلید ریموت کنترل هوشمند
- ۲ پلاک کد کلید

- استفاده نکنید و اقدامات لازم را برای رفع تداخل امواج انجام دهید پس از آن می‌توانید از ریموت مجدد استفاده نمایید.
۷. استفاده از تجهیزات رادیویی کوچک در مجاورت تجهیزات مختلف رادیویی یا تجهیزات صنعتی، علمی و پزشکی باعث تداخل امواج می‌شود.
۸. در نزدیکی فرودگاه و هواپیمای ریموت کنترل استفاده نکنید.

پیام زیست محیطی

۱. دور انداختن نامناسب باتری‌های مصرف شده باعث صدمه زدن به محیط زیست شده و برای سلامتی نیز مضر است. باتری‌های مصرف شده را با توجه به قوانین حفظ محیط زیست دور بیندازید.

تعریف دکمه‌های روی کلید



- ۱ دکمه بازکردن درب پشتی
- ۲ دکمه قفل کردن درب‌ها
- ۳ دکمه باز کردن قفل درب‌ها
- ۴ چراغ نشانگر

دکمه	شرح عملکرد
دکمه بازکردن درب پشتی	۱. برای بازکردن قفل درب پشتی این دکمه را در محدوده عملکردی کلید یکبار کوتاه فشار دهید. ۲. برای بازکردن یا بستن درب پشتی به صورت برقی، این دکمه را در محدوده عملکردی کلید یکبار طولانی فشار دهید.
دکمه قفل کردن درب‌ها	برای قفل کردن همزمان تمام درب‌ها از جمله درب پشتی، این دکمه را در محدوده عملکردی کلید یکبار کوتاه فشار دهید، در این شرایط چراغ‌های راهنما چشمک‌زده و صدای هشدار یکبار شنیده می‌شود که نشان می‌دهد درب‌های خودرو قفل شده است.
دکمه بازکردن قفل درب‌ها	برای بازکردن قفل همزمان تمام درب‌ها از جمله درب پشتی، این دکمه را در محدوده عملکردی کلید یکبار کوتاه فشار دهید، در این شرایط، چراغ‌های راهنما دوبار چشمک‌زده که نشان می‌دهد قفل تمام درب‌های خودرو باز شده است.

چراغ نشانگر

با فشار دادن هر دکمه روی کلید (ریموت کنترل) این چراغ نشانگر یکبار چشمک می‌زند تا نشان دهد دکمه‌ای فشار داده شده است. چنانچه دکمه را طولانی فشار دهید، این چراغ نشانگر به چشمک‌زدن ادامه می‌دهد. اما زمانی که دکمه را فشار دهید و این چراغ نشانگر چشمک نزند باید باتری ریموت کنترل تعویض شود.

توجه

۱. در صورتیکه درب جلو چپ بسته نشده‌باشد، سایر درب‌های خودرو قفل نمی‌شوند.
۲. اگر سه درب دیگر خودرو و درب پشتی غیر از درب جلو چپ به خوبی بسته نشده باشند، پس از فشار دادن دکمه قفل روی ریموت کنترل درب‌های خودرو قفل می‌شوند اما خودرو وارد حالت دزدگیر نمی‌شود. پس از بستن درب جلو چپ، خودرو وارد حالت دزدگیر خواهد شد.
۳. بعد از باز کردن قفل با ریموت، بایستی

کلید هوشمند

درب‌های خودرو را در مدت ۳۰ ثانیه باز نمایید، در غیر اینصورت تمام درب‌ها (از جمله درب پشتی) بطور اتوماتیک قفل خواهند شد.

۴. در شرایط غیر ضروری، دکمه روی ریموت را فشار ندهید، در غیر اینصورت ممکن است قفل درب‌های خودرو بطور ناخواسته باز شوند یا صدای هشدار شنیده شود. از فشار دادن غیر ضروری دکمه‌های روی ریموت خودداری کنید حتی اگر ریموت در محدوده عملکردی قرار نداشته باشد.

۵. چنانچه بیشتر از یک فرستنده (مانند بی سیم یا تلفن همراه) با همان فرکانس نزدیک به خودرو استفاده شود، ممکن است تداخل ایجاد شود و بر عملکرد ریموت کنترل تأثیر بگذارد.

۶. در صورت وجود مانع بین ریموت کنترل و خودرو یا نامساعد بودن شرایط آب و هوایی یا زمانی که باتری ریموت کنترل ضعیف باشد، محدوده عملکردی ریموت کنترل کمتر خواهد شد.

محدوده عملکردی کلید هوشمند

زمانی که کلید هوشمند در محدوده عملکردی خود قرار دارد کار خواهد کرد. فاصله مناسب برای عملکرد کلید در بیرون از خودرو حدود ۸۰ سانتی‌متر است و محدوده عملکردی کلید در داخل خودرو همان محدوده اتاق خودرو می‌باشد.

! هشدار

۱. در زمان رانندگی کلید هوشمند را حتماً همراه داشته باشید.

۲. قبل از خارج شدن از خودرو، کلید هوشمند را همراه داشته باشید و آن را در خودرو جا نگذارید.

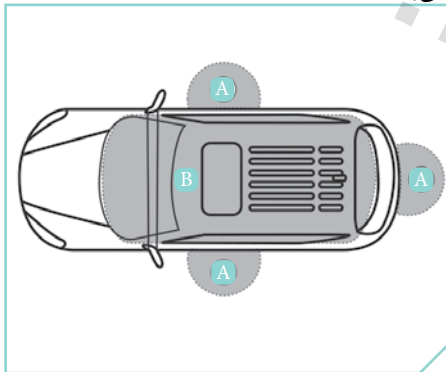

A محدوده شناسایی (عملکردی) بیرون از خودرو
B محدوده شناسایی (عملکردی) داخل خودرو

زمانی که کلید در محدوده شناسایی (عملکردی) بیرون از خودرو قرار دارد، با فشار دادن کلید روی دستگیره درب جلو، تمام درب‌های خودرو و درب پشتی قفل یا باز می‌شوند. درب پشتی را می‌توان فقط با فشار دادن دکمه بازکردن قفل درب پشتی، بازکرد. پس از بستن درب پشتی، درب بطور اتوماتیک قفل خواهد شد. زمانی که کلید هوشمند در محدوده شناسایی (عملکردی) خودرو قرار دارد، دکمه استارت را فشار دهید، تا موقعیت دکمه استارت تغییر نماید و خودرو روشن یا خاموش شود.

توجه

۱. در صورت قرار داشتن کلید در محدوده عملکردی خود، هر کسی می‌تواند عملکردهای فوق را انجام دهد (حتی اگر این فرد کلید هوشمند را همراه نداشته باشد).

قفل و بازکردن درب‌ها با استفاده از کلید هوشمند

قفل و بازکردن درب‌های خودرو

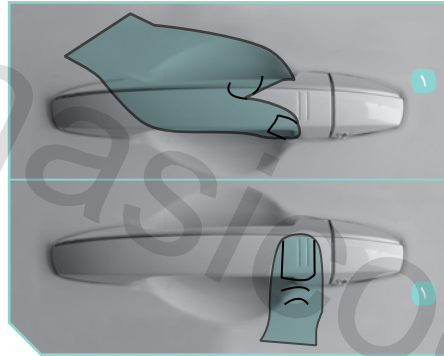

- ۲ بازکردن قفل
- ۲ قفل کردن

زمانی که کلید هوشمند در محدوده عملکردی قرار دارد، کلید مربوطه روی دستگیره درب را لمس کنید (درب راننده یا درب سرنشین جلو)، در این شرایط، چراغ‌های راهنما دو بار چشمک‌زده و قفل درب‌های خودرو باز می‌شود.

با فشار دادن مجدد کلید روی دستگیره درب، تمام درب‌های خودرو از جمله درب پشتی قفل خواهند شد. چراغ‌های راهنما یکبار چشمک‌زده و صدای هشدار شنیده می‌شود که

قفل و بازکردن قفل درب پشتی



زمانی که کلید هوشمند در محدوده عملکردی خودرو قرار دارد، با فشار دادن کلید بازکردن درب پشتی، فقط قفل درب پشتی باز می‌شود. پس از بستن درب پشتی، درب بطور اتوماتیک قفل خواهد شد.

عملکردی خودرو قرار دارد، دکمه قفل روی کلید را طولانی فشار دهید. چهار شیشه درب همزمان با سانروف بطور اتوماتیک بسته می‌شوند. در این لحظه تمام درب‌ها و درب پشتی قفل می‌باشند. چراغ‌های راهنما یکبار چشمک‌زده و صدای هشدار نیز یکبار شنیده می‌شود که نشان می‌دهد خودرو وارد حالت دزدگیر شده است.

🔍 هشدار قفل کردن شیشه‌ها از راه دور

زمانی که شیشه درب‌ها را با استفاده از ریموت کنترل می‌بندید، در شرایط زیر خودرو اعلام هشدار خواهد کرد:

۱. عملکرد برگشت‌پذیری اتوماتیک شیشه درب‌ها مانعی را حس کند.
۲. هر یک از شیشه‌ها بطور کامل بسته نشود.
۳. عملکرد برگشت‌پذیری اتوماتیک شیشه و عملکرد حرکت رو به بالای شیشه با یکبار فشار دادن کلید معرفی نشده باشد.

۲. باتری کلید ضعیف شده باشد.

۳. سوئیچ خودرو در موقعیت ON قرار داشته باشد.

۴. زمانی که درب‌های خودرو را قفل یا قفل آنها را باز می‌کنید، کلید هوشمند نزدیک به پنجره یا دستگیره درب یا کلید روی زمین یا در جای بلندی قرار داشته باشد.

۵. در زمان بازکردن قفل درب پشتی، کلید هوشمند روی زمین یا در جای بلند یا خیلی نزدیک به سپر عقب قرار داشته باشد.

۶. در صورتیکه امواج رادیویی قوی در نزدیکی خودرو وجود داشته باشد در این شرایط محدوده عملکردی کلید هوشمند کاهش یافته و کلید بدرستی کار نمی‌کند.

🔍 کنترل عملکرد شیشه بالا بر و سانروف با استفاده از کلید هوشمند

🔍 بستن شیشه‌ها و سانروف از راه دور

تمام درب‌ها (از جمله درب پشتی) بسته شده باشند. زمانی که کلید هوشمند در محدوده

! هشدار

۱. اگر روی دستگیره درب آب زیادی پاشیده شده است و کلید در محدوده عملکردی خودرو قرار دارد، بعنوان مثال در زمان سستشوی خودرو، ممکن است درب به اشتباه قفل یا قفل آن باز شود.

۲. چنانچه کلید دیگری همزمان در خودرو وجود داشته باشد، درب‌های خودرو بطور اتوماتیک قفل نخواهند شد.

۳. در صورت وجود کلید در خودرو، اگر درب‌های خودرو را با استفاده از کلید دیگری از بیرون خودرو قفل نمایید، قفل درب‌های خودرو همراه با شنیدن صدای هشدار بطور اتوماتیک باز خواهند شد.

📌 توجه

– در شرایط زیر حتی اگر کلید هوشمند در محدوده عملکردی خودرو قرار داشته باشد، ممکن است کلید هوشمند بدرستی کار نکند:

۱. کلید هوشمند در داخل خودرو جا مانده باشد.

بررسی سیستم با نمایندگی مجاز شرکت کرمان موتور تماس بگیرید.

سیستم ضد سرقت خودرو

سیستم ضد سرقت خودرو به حفاظت از خودرو و جلوگیری از سرقت وسایل با ارزش داخل خودرو کمک می‌کند. اگر فردی غیر مجاز سعی کند وارد خودرو شود، سیستم ضد سرقت (دزدگیر) فعال خواهد شد.

! هشدار

۱. از تغییر دادن سیستم ضد سرقت یا نصب تجهیزات جانبی الکترونیکی در داخل خودرو خودداری نمایید.

فعال کردن سیستم ضد سرقت

- تمام شیشه‌ها و سانروف را ببندید.
- سوئیچ خودرو را در موقعیت LOCK قرار دهید (در خودروهای دارای دکمه استارت سوئیچ خودرو در موقعیت OFF قرار داده می‌شود)

کلید مکرر استفاده شود، ممکن است کلید هوشمند بدلیل حفاظت از موتور محرک کار نکند. در این شرایط لازم است مدتی (معمولاً ۲۰ ثانیه یا بیشتر) منتظر بمانید، سپس از کلید هوشمند مجدد استفاده نمایید.

سیستم ضد سرقت

سیستم ضد سرقت موتور

برای جلوگیری از سرقت خودرو، در کلید یک فرستنده تعبیه شده است که با داخل خودرو مطابقت می‌کند و موتور روشن نمی‌شود مگر اینکه از کلید مجاز خودرو استفاده شود. در صورتیکه موتور روشن نمی‌شود، لطفاً برای بررسی مراحل زیر را انجام دهید:

- کلید خودرو را از نظر مجاز و متعلق بودن به این خودرو بررسی کنید.

- باتری کلید را از نظر شارژ کامل بررسی کنید.
- اگر شرایط فوق وجود نداشته باشد، سیستم ضد سرقت (دزدگیر) ایراد دارد، برای

بازکردن شیشه‌ها از راه دور

در صورتی که تمام درب‌ها (از جمله درب پشتی) بسته شده باشند. زمانی که کلید هوشمند در محدوده عملکردی خودرو قرار دارد، دکمه بازکردن قفل روی کلید را طولانی فشار دهید. چهار شیشه درب بطور اتوماتیک باز خواهد شد. قفل تمام درب‌ها (از جمله درب پشتی) همزمان باز خواهد شد و چراغ‌های راهنما دو بار چشمک‌زده که نشان می‌دهد خودرو از حالت دزدگیر خارج شده است.

توجه

- دکمه روی کلید را به مدت بیش از ۲ ثانیه طولانی فشار دهید.
- در زمان بازکردن شیشه‌ها و سانروف از راه دور، اگر هر دکمه دیگری روی کلید هوشمند را فشار دهید، عملکرد باز شدن شیشه و سانروف متوقف خواهد شد.
- زمانی که سوئیچ خودرو در موقعیت ACC یا ON قرار دارد، نمی‌توان شیشه‌ها و سانروف را از راه دور باز و بسته کرد.
- چنانچه در مدت کوتاه از عملکرد راه دور

🔑 قفل و بازکردن قفل درب‌ها با استفاده از کلید مکانیکی

۱. کلید مکانیکی را خارج نمایید.



📌 توجه

۱. برای قراردادن کلید مکانیکی در جای خود ابتدا دکمه آزادکن کلید مکانیکی را فشار دهید در غیر اینصورت، ممکن است کلید صدمه ببیند.

🔍 شرایط راه اندازی سیستم ضد سرقت

زمانی که سیستم ضد سرقت فعال است، در صورت ورود غیر مجاز به خودرو، این سیستم راه‌اندازی خواهد شد در این شرایط، صدای هشدار شنیده شده و چراغ هشدار خطر به مدت ۹۰ ثانیه چشمک می‌زند.

🔍 نحوه غیر فعال کردن سیستم ضد سرقت

برای غیرفعال کردن سیستم ضد سرقت، قفل خودرو را با استفاده از کلید مکانیکی، ریموت کنترل یا کلید روی دستگیره درب باز کنید.

🔑 درب‌های خودرو

⚠️ هشدار

۱. قبل از بازکردن درب خودرو، مطمئن شوید که هیچ خودرویی از نزدیک عبور نمی‌کند تا دچار حادثه نشوید.

۲. کودکان و افراد ناتوان را تنها در خودرو رها نکنید، ممکن است این افراد ناخواسته به کلید یا کلیدهای کنترل دست زده و منجر به بروز تصادف و آسیب بدنی جدی آنها شود.

۳. همراه با کلیدها از خودرو خارج شوید.

۴. تمام درب‌ها، شیشه‌ها، درب موتور و درب پشتی را ببندید.

۵. خودرو را قفل نمایید.

🔍 غیر فعال کردن سیستم ضد سرقت

برای بازکردن قفل خودرو، از کلید مکانیکی، ریموت کنترل یا کلید روی دستگیره، درب استفاده نمایید، در این شرایط سیستم ضد سرقت غیر فعال خواهد شد.

📌 توجه

۱. در صورتیکه قفل درب‌ها یا درب پشتی باز شود، دزدگیر فعال خواهد شد.

۲. اگر پس از غیرفعال شدن سیستم دزدگیر در مدت ۳۰ ثانیه درب خودرو باز نشود یا موتور روشن نگردد، تمام درب‌ها بطور اتوماتیک قفل شده و سیستم دزدگیر مجدد فعال خواهد شد.

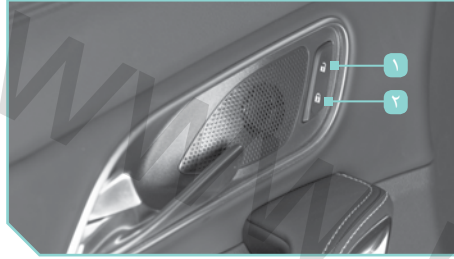

- ۱ دکمه باز کردن قفل دربها
- ۲ دکمه قفل کردن دربها

زمانی که در خودرو قرار دارید، با فشار دادن دکمه قفل می‌توان تمام دربها را قفل کرد و با فشار دادن دکمه باز کردن قفل می‌توان قفل تمام دربها را باز کرد.

توجه

۱. اگر زمانی که داخل خودرو هستید بخواهید درب را بدون کلید قفل نمایید، چنانچه درب سمت راننده باز است و سایر دربهای خودرو بسته می‌باشند، دکمه قفل را فشار دهید.

- سپس درب سمت راننده را با کشیدن دستگیره درب ببندید، در نتیجه تمام

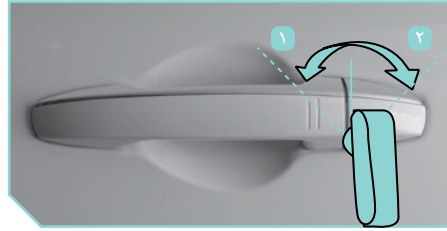

- ۱ باز کردن قفل
- ۲ قفل کردن

توجه

۱. هنگام ترک خودرو، تمام دربها باید قفل شده باشند و کلیدها را همراه داشته باشید.

۲. در صورت قفل کردن دربها با استفاده از کلید، سیستم ضد سرقت (دزدگیر) خودرو فعال خواهد شد.

کلید قفل و باز کردن دربها با استفاده از کلید قفل مرکزی

کلید قفل مرکزی روی درب سمت راننده قرار دارد و با استفاده از کلید قفل مرکزی تمام دربهای خودرو و درب پشتی را می‌توان قفل یا باز کرد.

۲. برای باز کردن درپوش قفل (روی قفل درب درپوش وجود دارد) از کلید مکانیکی استفاده نمایید.



مغزی قفل در زیر درپوش قرار دارد. کلید را در سوراخ جا بزنید و درپوش را با کمی فشار باز نمایید.

۳. پس از جا زدن کلید مکانیکی در مغزی قفل، با چرخاندن کلید مکانیکی در جهت حرکت عقربه‌های ساعت، تمام دربها و درب پشتی قفل می‌شوند و برعکس با چرخاندن کلید مکانیکی در خلاف جهت حرکت عقربه‌های ساعت قفل تمام دربها و درب پشتی باز خواهد شد.

◆ نحوه فعال کردن قفل کودک

زمانی که قفل کودک در موقعیت  قرار داده شود، قفل کودک فعال خواهد شد. در این شرایط، درب عقب را می‌توان فقط با دستگیره بیرونی باز نمود.

◆ نحوه غیرفعال کردن قفل کودک

ابتدا درب را از بیرون خودرو باز کنید و قفل کودک را در موقعیت باز شدن قفل قرار دهید.



گیربکس اتوماتیک) یا در موقعیت خلاص (خودروهای مجهز به گیربکس دستی) قرار دهید، سوئیچ خودرو در موقعیت OFF قرار داشته باشد.

👉 باز شدن قفل درب‌ها در زمان تشخیص برخورد

در صورتیکه برخورد شدیدی روی داده باشد، قفل تمام درب‌ها بطور اتوماتیک باز خواهند شد.

👉 قفل کودک

دو درب عقب خودرو مجهز به قفل کودک هستند. قفل کودک از باز شدن درب از داخل توسط سرنشین (بخصوص کودک) جلوگیری می‌کند که در غیر اینصورت ممکن است باعث صدمه دیدگی شود. توصیه می‌شود زمانی که کودکی در صندلی عقب قرار دارد، قفل کودک را فعال نمایید.

درب‌های خودرو قفل خواهند شد.

۲. با قفل کردن درب‌ها با روش فوق، سیستم ضد سرقت (دزدگیر) فعال نخواهد شد.

۳. زمانی که با روش بالا درب‌ها را قفل می‌کنید، مراقب باشید کلید را در خودرو باقی نگذاشته باشید.

👉 قفل شدن درب‌ها در زمان تشخیص سرعت خودرو

چنانچه سرعت خودرو از ۱۵Km/h بیشتر شود، تمام درب‌ها و درب پشتی خودرو بطور اتوماتیک قفل خواهند شد.

👉 باز شدن اتوماتیک قفل درب‌ها

قفل تمام درب‌ها و درب پشتی در شرایط زیر بطور اتوماتیک باز می‌شوند:

۱. زمانی که خودرو پارک باشد و سوئیچ خودرو در موقعیت LOCK قرار داشته و کلید را خارج نمایید.

۲. خودرو مجهز به دکمه استارت باشد، دسته دنده را در موقعیت P (خودروهای مجهز به

! هشدار

۱. توصیه می‌شود برای جلوگیری از بروز حادثه زمانی که کودک در صندلی عقب قرار دارد، قفل کودک را فعال نمایید.

س توجه

۱. زمانی که قفل کودک فعال است، درب را فقط از بیرون می‌توان باز کرد.

! بررسی چراغ‌های هشدار و نشانگر

لطفاً قبل از استفاده از خودرو و برای حفظ ایمنی در رانندگی، تمام چراغ‌ها، چراغ‌های راهنما، چراغ‌های هشدار و چراغ‌های نشانگر را از نظر عملکرد مناسب بررسی کنید.

! بررسی چرخ‌ها

از اجزای مهم در حرکت خودرو و ترمزگیری، لاستیک و رینگ (مجموع چرخ) هستند. طول عمر لاستیک و رینگ بستگی به شرایط جاده، بار خودرو، فشار باد لاستیک، شیوه رانندگی و تکنیک‌های مربوط به بستن قطعات دارد. لطفاً

قبل از استفاده از خودرو و رانندگی طولانی مدت، لاستیک‌ها و رینگ چرخ را از نظر مناسب بودن بررسی کنید و مطمئن شوید که خودرو از نظر پایداری و ایمنی در شرایط مناسبی قرار دارد.

! بررسی فشار باد لاستیک

فشار باد لاستیک‌ها (از جمله چرخ زاپاس) را بطور دوره‌ای حداقل ماهی یکبار بررسی کنید. فشار باد لاستیک را از نظر مناسب بودن تحت شرایط لاستیک سرد بررسی نمایید (یعنی خودرو بیش از ۳ ساعت پارک شده باشد یا مسافت پیموده شده کمتر از 1.6Km باشد، در این شرایط یعنی لاستیک در شرایط سرد قرار دارد) فشار باد لاستیک سرد روی برجسب لاستیک حک شده است. در مناطق سرد سیر، تعداد دفعات بررسی فشار باد لاستیک باید در فواصل زمانی کوتاه‌تری انجام شود.

س توجه

۱. فشار باد لاستیک را بطور دوره‌ای بررسی کنید، بخصوص قبل از رانندگی طولانی

مدت و مطمئن شوید که فشار باد لاستیک مناسب باشد، در غیر اینصورت روی پایداری و فرمان‌پذیری خودرو تاثیر منفی خواهد داشت.

۲. فشار باد بیش از اندازه زیاد یا کم لاستیک منجر به ساییدگی لاستیک در زمان رانندگی با سرعت بالا می‌شود که ممکن است سطح لاستیک ترک خورده یا حتی لاستیک بترکد.

! بررسی ظاهری چرخ‌ها

۱. آج لاستیک و دیواره لاستیک را از نظر ترک‌خوردگی، وجود علائم بریدگی یا سایر صدمات بررسی نمایید.
۲. آج و دیواره لاستیک را از نظر فرورفتن اجسام فلزی، سنگریزه و سایر مواد بررسی نمایید.
۳. رینگ و پرده‌های رینگ (اسپوک) را از نظر صدمه‌دیدگی، خوردگی و دفرمه شدن و جدا شدن وزنه‌های مربوط به بالانس چرخ بررسی نمایید.
۴. رینگ و مهره چرخ را از نظر شل شدن بررسی نمایید.

بازکردن درب موتور

را حرکت ندهید، در غیر اینصورت درب موتور صدمه دیده یا حتی باعث تصادف خواهد شد.

بستن درب موتور

برای بستن درب موتور، آن را تقریباً ۳۰ سانتی‌متر پایین آورید، (بالتر از قفل درب موتور) و سپس درب موتور را رها کنید. پس از آن کمی درب موتور را بالا بکشید تا از قفل شدن درب موتور مطمئن شوید.

هشدار

۱. قبل از شروع رانندگی، مطمئن شوید که درب موتور قفل شده باشد در غیر اینصورت ممکن است درب موتور باز شده و محدوده دید راننده را مسدود کند و در نتیجه منجر به تصادف خواهد شد.

هشدار

۱. در زمان رانندگی، هرگز اهرم بازکردن درب موتور را نکشید.
۲. زمانی که درب موتور باز است، خودرو



هشدار

۱. زمانی که ساییدگی لاستیک بیشتر از حد مجاز شود، چسبندگی بین چرخ و سطح جاده تضمین نخواهد شد. در صورت رانندگی با سرعت بالا، خودرو به راحتی دچار لغزش و انحراف می‌گردد. در شرایط سخت ممکن است لاستیک پنچر شود. لاستیک را از نظر ساییدگی ناهموار بررسی کرده و عواملی که باعث کاهش عمر عملکردی لاستیک می‌شود را برطرف نمایید تا رانندگی ایمنی داشته باشید.

▼ صرفه جویی در مصرف باتری

زمانی که سوئیچ خودرو در موقعیت "ACC" OFF " " یا "LOCK" قرار دارد، عملکرد صرفه جویی در مصرف باتری بطور اتوماتیک چراغ‌های خودرو و تجهیزات الکتریکی در خودرو را پس از مدتی خاموش می‌کند تا از خالی شدن شارژ باتری ۱۲۷ خودرو جلوگیری شود.

توجه

۱. قبل از خارج شدن از خودرو، مطمئن شوید تمام چراغ‌ها و تجهیزات الکتریکی خودرو خاموش شده باشد.
۲. حتی با وجود عملکرد صرفه جویی در مصرف باتری، زمانی که سوئیچ خودرو در موقعیت ON قرار نداشته باشد، از روشن کردن چراغ نور پایین برای مدت طولانی خودداری کنید تا از خالی شدن شارژ باتری ۱۲۷ خودرو و کاهش عمر باتری جلوگیری شود.

▼ مایع شیشه‌شوی شیشه جلو

زمانی که مایع شیشه‌شوی شیشه جلو روی شیشه پاشیده نمی‌شود یا ضعیف کار می‌کند. درب موتور را باز کرده و به مقدار مناسب مایع شیشه‌شوی در مخزن مربوطه اضافه کنید و سپس درپوش مخزن را ببندید.

توجه

۱. چنانچه مقدار مایع شیشه‌شوی در مخزن کافی نباشد، تیغه برف پاک‌کن نمی‌تواند شیشه را تمیز نماید در نتیجه عمر عملکردی تیغه برف پاک‌کن کوتاه‌تر شده و تیغه برف پاک‌کن صدمه خواهد دید.
۲. در صورتیکه درپوش مخزن مایع شیشه‌شوی بدرستی بسته نشود، ممکن است در زمان رانندگی مایع شیشه‌شوی نشتی کند.

▼ درب پشتی برقی

! هشدار

۱. قبل از بستن درب پشتی، مطمئن شوید در مسیر بسته شدن درب پشتی، دست، سر، و سایر قسمت‌های بدن قرار نداشته باشد.

۲. در صورت بسته‌بودن درب پشتی، روی شیشه درب پشتی با دست فشار زیادی نیاورید. در غیر اینصورت ممکن است شیشه درب پشتی شکسته و منجر به آسیب بدنی شود.

۳. در صورت نصب باربند دوچرخه یا اجسام مشابه سنگین روی درب پشتی، ممکن است درب پشتی پس از باز شدن بطور ناگهانی بسته شود و منجر به بروز آسیب بدنی گردد.

۴. چنانچه درب پشتی کاملاً باز نشده باشد، ممکن است بطور ناگهانی بسته شود. بازکردن و بستن درب پشتی زمانی که خودرو روی سطح شیب‌دار قرار دارد سخت‌تر از زمانی است که خودرو روی

توجه

درب پستی را با دست بسته تا در حالت قفل کامل قرار گرفته و عملکرد برقی آن از سر گرفته شود.

۷. زمانی که درب پستی در حالت برقی باز یا بسته می‌شود، صدای هشدار از بلندگوهای خودرو شنیده خواهد شد.

۸. در صورت ضعیف شدن باتری ۱۲۷ خودرو، درب پستی برقی کار نمی‌کند

۱. قبل از بازکردن و بستن درب پستی، به اطراف خود توجه داشته باشید.

۲. درب پستی را باز کرده و فضای اطراف آن را از نظر مناسب بودن و عدم وجود مانع بررسی کنید.

۳. در زمان شستشو، واکس زدن یا تعمیر و نگهداری بدنه خودرو یا تعویض و نصب، درب پستی باید بسته باشد.

۴. در زمان باز شدن یا بستن درب پستی برقی، اگر کلید مربوط به درب پستی برقی فعال باشد، درب پستی در جهت عکس حرکت خواهد کرد.

۵. اگر در زمان بسته یا باز شدن درب پستی برقی، مانعی در مسیر حرکت درب وجود داشته باشد درب پستی در جهت عکس حرکت خواهد کرد.

۶. چنانچه درب پستی برقی بیش از ۵ بار با مانع برخورد نماید یا در زمان حرکت درب پستی برقی، اگر حرکت درب پستی بیش از ۵ بار به تعویق بیفتد، سیستم وارد حالت دستی می‌شود. در این شرایط

سطح صاف قرار داشته‌باشد، بنابراین مراقب باز یا بسته شدن ناگهانی درب پستی باشید.

۵. زمانی که درب پستی را باز می‌کنید، اجازه ندهید کودکان به تنهایی در خودرو یا کنار خودرو مشغول بازی شوند. ممکن است کودک وارد محفظه بار شده و درب پستی بسته شود. و کودک در محفظه بارگیر افتاده در نتیجه منجر به آسیب‌بدنی کودک شود.

۶. قبل از شروع به حرکت، مطمئن شوید که درب پستی کاملاً بسته شده‌باشد. در غیر اینصورت ممکن است درب پستی با اجسام یا بارهای اطراف برخورد کرده و در زمان رانندگی بارها از محفظه بار به بیرون پرتاب شده و منجر به بروز تصادف شود.

۷. هرگز اجازه ندهید کسی در محفظه بار قرار گیرد. در غیر اینصورت در زمان ترمزگیری ناگهانی یا تصادف ممکن است دچار آسیب‌بدنی یا حتی مرگ سرنشین شود.

باز کردن قفل درب پشتی از داخل در شرایط اضطراری

اگر درب پشتی با روش‌های فوق باز نشود و شرایط هم اضطراری باشد، درب پشتی را می‌توان از داخل خودرو باز کرد. مراحل زیر را انجام دهید:

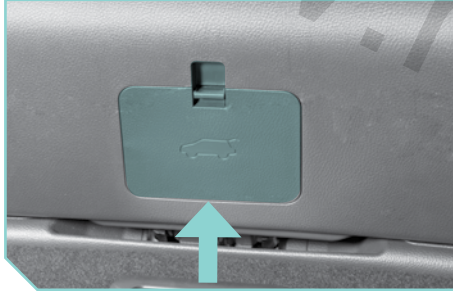

۱. درپوش قفل درب روی درب پشتی را از داخل خودرو باز نمایید.



باز کردن با استفاده از کلید کنترل درب پشتی

زمانی که سوئیچ در موقعیت ON قرار دارد، کلید باز کردن و بستن درب پشتی روی داشبورد را کوتاه فشار دهید، درب پشتی به طور اتوماتیک باز خواهد شد.



باز کردن درب پشتی برقی

باز کردن با استفاده از ریموت کنترل

زمانی که ریموت در محدوده عملکردی بیرون از خودرو A قرار دارد، دکمه باز شدن درب پشتی را طولانی (بیش از یک ثانیه) فشار دهید، درب پشتی به طور اتوماتیک باز خواهد شد.



باز کردن درب پشتی به صورت دستی

کلید روی درب پشتی را فشار دهید، درب پشتی به طور اتوماتیک باز خواهد شد.

بستن درب پشتی از داخل خودرو با استفاده از کلید کنترل



زمانی که سویچ خودرو در موقعیت ON قرار دارد، این کلید را طولانی فشار دهید، درب پشتی بسته خواهد شد، هر زمانی می‌توان عملکرد بسته شدن درب پشتی را با فشردن مجدد این کلید متوقف کرد.

بستن درب پشتی برقی

کلید بستن درب پشتی



۱. کلید بستن سریع درب پشتی

کلید بستن سریع درب پشتی را فشار دهید، درب پشتی برقی بلافاصله بسته خواهد شد.

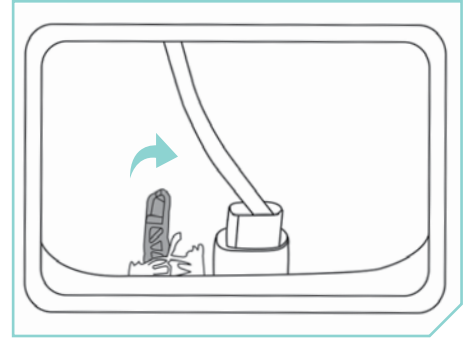

۲. اهرم قفل سفیدرنگ را بالا آورده و درب پشتی را به سمت بیرون فشار دهید تا باز شود.

بستن درب پشتی به صورت دستی



دستگیره روی درب پشتی را بکشید یا لبه درب پشتی را به پایین فشار دهید، زمانی که درب پشتی به موقعیت بسته شدن مورد نظر برسد، به صورت اتوماتیک بسته خواهد شد.

تنظیم مقدار باز شدن درب پشتی

مقدار باز شدن درب پشتی نیاز به تنظیم دارد، لطفاً به روش زیر عمل نمایید:

روش اول: درب پشتی را به صورت دستی تا زاویه مورد نظر باز کرده و سپس متوقف نمایید، کلید بستن سریع درب پشتی را طولانی به مدت بیش از ۳ ثانیه فشار دهید تا زمانی که

چراغ هشدار خطر (فلاشر) سه بار چشمک بزند و صدای هشدار هم سه مرتبه شنیده گردد، بدین ترتیب زاویه باز شدن درب پشتی تنظیم شده است.

روش دوم: روی صفحه نمایشگر سیستم صوتی (مولتی مدیا) به ترتیب زیر کلیک نمایید: Vehicle setting "vehicle body "power tailgate opening "power tailgate opening angle

(تنظیمات خودرو! بدنه خودرو! سیستم درب پشتی برقی! زاویه باز شدن درب پشتی برقی) موقعیت ذخیره شده را انتخاب نمایید.

روش تنظیم مجدد درب پشتی برقی

درب پشتی برقی نیاز به تنظیم مجدد تحت شرایط زیر دارد:

۱. باتری جدا شده باشد.
۲. ولتاژ باتری کم شده یا کاملاً خالی شده باشد.
۳. پس از بستن درب پشتی به صورت دستی، درب پشتی قفل نمی‌شود.

روش تنظیم مجدد درب پشتی برقی:

۱. کابل باتری را به مدت ۳۰ ثانیه جدا و مجدداً متصل نمایید.
۲. درب پشتی را به صورت دستی ببندید.

عملکرد برگشت‌پذیری اتوماتیک درب پشتی

زمانی که درب پشتی برقی باز یا بسته می‌شود، اگر مانعی در مسیر حرکت وجود داشته باشد، درب پشتی در جهت عکس حرکت خواهد کرد. در صورت تشخیص مانع دوم، حرکت درب پشتی متوقف و درب وارد حالت دستی می‌شود.

هشدار !

۱. از فعال کردن عملکرد برگشت‌پذیری اتوماتیک به طور عمد با قرار دادن قسمتی از بدن در مسیر حرکت درب پشتی خودداری نمایید.

۲. اگر درب پشتی قبل از اینکه کاملاً بسته شود، با مانع برخورد نماید، ممکن است

توجه

۳. پای خود را تا محدوده شناسایی سنسور نزدیک سپر عقب بالا آورید (فاصله معمولاً 100mm-50mm است) بدون اینکه با سپر تماس داشته باشید.

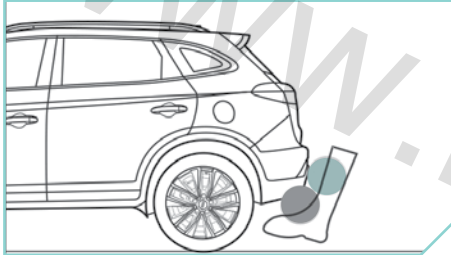

۴. پای خود را به سمت عقب در موقعیت اولیه برگردانید. عملکرد A کاملاً انجام می‌شود.



۵. زمان انجام کامل این عملکرد حدود ۰/۲ تا ۱ ثانیه است

۱. سیستم تشخیص حرکت درب پشتی می‌تواند درب پشتی را به طور اتوماتیک باز کند اما نمی‌تواند آن را به طور اتوماتیک ببندد.

نحوه عملکرد سیستم تشخیص حرکت درب پشتی

۱. در محدوده تشخیص سنسور درب پشتی بایستید، معمولاً (در فاصله $100\text{mm} \pm 30\text{mm}$) از سپر عقب (بستگی به شرایط فرد دارد).

۲. پای خود را تا نزدیکی سپر عقب بالا آورید.

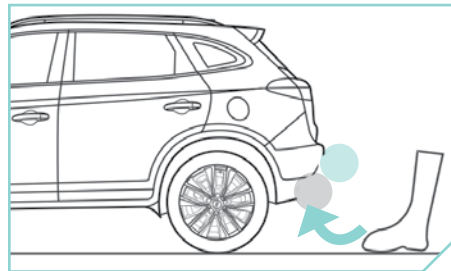

عملکرد برگشت‌پذیری اتوماتیک کار نکند. قبل از بسته شدن درب پشتی، مطمئن شوید که دست، سر یا قسمتی از بدن در مسیر حرکت درب قرار نداشته باشد.

۳. چنانچه وجود مانع در مسیر حرکت درب پشتی تشخیص داده نشود، ممکن است عملکرد برگشت‌پذیری اتوماتیک فعال نشود.

سیستم تشخیص حرکت درب پشتی (در صورت مجهز بودن)

زمانی که کلید در محدوده عملکردی درب پشتی قرار دارد، پای خود را تا نزدیک سپر عقب بالا آورید، درب پشتی به طور اتوماتیک باز خواهد شد.

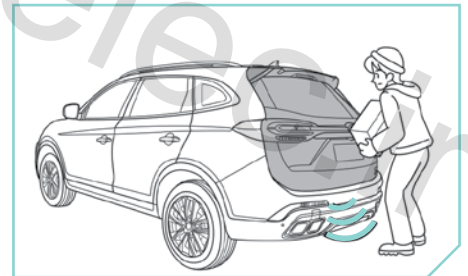

هشدار !

۱. در زمان بالا آوردن پا، روی زمین به طور مناسب ایستاده و فاصله مناسب را از پشت خودرو حفظ نمایید. در غیر این صورت ممکن است تعادل خود را از دست بدهید (مانند ایستادن روی جاده یخ‌زده).

۲. پای خود را تا محدوده شناسایی سنسور بالا آورید. در غیر این صورت ممکن است با لمس لوله آگزوز دچار سوختگی شوید.

۳. اگر کلید در محدوده شناسایی درب پشتی قرار دارد، برای حفظ ایمنی، لطفاً به موارد زیر توجه کنید زیرا ممکن است درب پشتی به اشتباه باز شود:

۱) هنگام شستشو یا تمیز کردن خودرو، آب یا دست به طور مکرر با سنسور تماس داشته باشد.

۲) حیوان، جسم خیس یا جسم فلزی با سنسور تماس داشته و در محدوده شناسایی سنسور باقی مانده باشد.

۳) از زیر سپر مراقبت نمایید.

۴) روی سپر عقب چیزی قرار ندهید.

۳. پا در محدوده شناسایی سنسور قرار نداشته باشد.

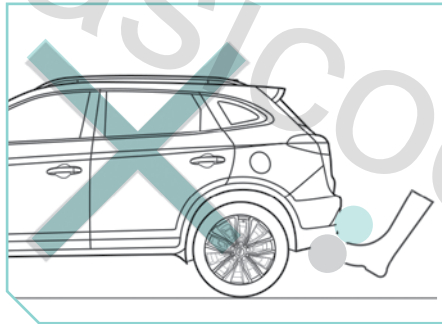
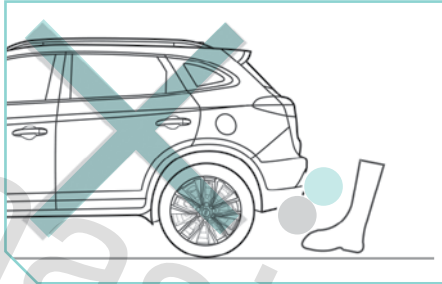

۴. پا در موقعیت بالا و پایین محدوده شناسایی سنسور قرار داشته باشد.

عملکرد اشتباه سیستم تشخیص حرکت درب پشتی

۱. پا در محدوده بالای سنسور قرار نداشته باشد.

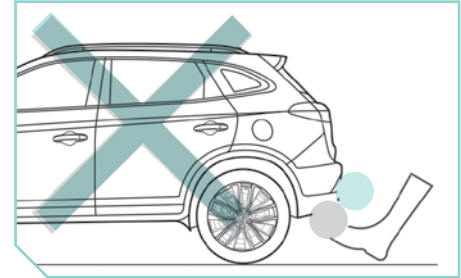

۲. پا در محدوده پایین سنسور قرار نداشته باشد.

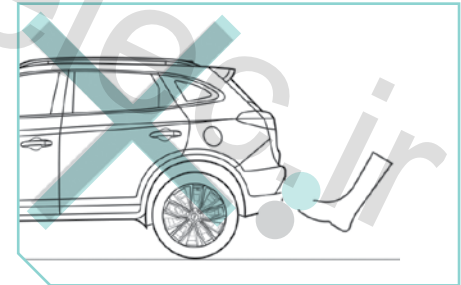

! هشدار

سوخت وجود نخواهد داشت و زمانی که هوا گرم شود، ممکن است سوخت از باک سرریز شده و باعث آلودگی محیط زیست شود.

۷. برای جلوگیری از صدمه دیدن قالباق چرخ، لاستیک‌ها و بدنه خودرو، بلافاصله سوخت ریخته شده را تمیز نمایید.

۸. از سوخت توصیه شده با درصد اکتان مناسب استفاده کنید تا از صدمه دیدن موتور و سیستم سوخت‌رسانی جلوگیری شود.

۹. در صورت نیاز به تعویض درب باک سوخت، آن را با نوع اصلی تعویض کنید. در غیر این صورت باعث خرابی سیستم و آسیب بدنی جدی خواهد شد.

۱. سوئیچ خودرو را در موقعیت OFF یا LOCK قرار دهید.

۲. هنگام سوختگیری، موتور را خاموش کرده و از استعمال دخانیات خودداری نموده و مراقب باشید در نزدیکی محل سوختگیری جرقه یا شعله وجود نداشته باشد.

۳. هنگام سوختگیری از تلفن همراه، بی‌سیم یا سایر تجهیزات رادیویی استفاده نکنید.

۴. هنگام سوختگیری مراقب باشید، سوخت روی بدنه خودرو پاشیده نشود.

۵. برای سوختگیری، مطابق با قوانین و دستورالعمل‌های حفظ ایمنی عمل نمایید.

۶. هنگام سوختگیری، از نازل اتوماتیک به طور صحیح و مطابق با قوانین استفاده کنید. زمانی که باک سوخت پر شد، نازل سوختگیری به طور اتوماتیک بلافاصله قطع می‌شود. پس از غیرفعال شدن نازل اتوماتیک، به سوختگیری ادامه ندهید! در غیر این صورت فضای خالی در باک

درب باک سوخت

باز کردن درب باک سوخت

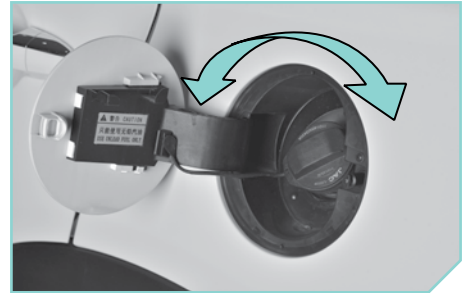

۱. زمانی که درب‌های خودرو باز می‌باشند، درپوش باک سوخت را فشار دهید تا درپوش باک سوخت به طور اتوماتیک باز شود.

۲. درب باک سوخت را در خلاف جهت حرکت عقربه‌های ساعت چرخانده و درب را روی درپوش باک سوخت قرار دهید.

۳. سوختگیری نمایید.

توجه

۱. در زمان چرخاندن درب باک سوخت، صدای "کلیک" شنیده می‌شود (صدای تخلیه بخار سوخت) پس از اینکه دیگر صدایی شنیده نشود، درب باک سوخت را باز کنید.

۲. اگر به دلیل یخ‌زدگی، درب باک سوخت به سختی باز می‌شود، به آرامی روی درب ضربه بزنید تا یخ شکسته شود و سپس آن را باز نمایید. در صورت لزوم از محصولات ذوب یخ استفاده کرده (غیر از مایع خنک‌کننده موتور) و آن را در اطراف درب باک سوخت اسپری نمایید یا خودرو را به محل گرمی انتقال داده تا یخ روی درب باک سوخت ذوب شود.

بستن درب باک سوخت

۱. پس از سوختگیری، درب باک سوخت را در جای خود قرار داده و درب را محکم نمایید درب باک سوخت را در جهت حرکت عقربه‌های ساعت چرخانده تا زمانی که صدای "کلیک" سه مرتبه شنیده شود.

۲. درب باک سوخت را فشار داده تا زمانی که صدای "کلیک" شنیده شود، در این شرایط از بسته شدن درب باک سوخت مطمئن شوید.

هشدار

۱. پس از سوختگیری، مطمئن شوید که واشر آب‌بندی درب باک سوخت و سرلوله باک تمیز باشد.

۲. پیش از رانندگی، از بسته و قفل بودن صحیح درپوش سوخت مطمئن شوید. در غیر این صورت، ممکن است درپوش باک سوخت هنگام رانندگی باز شده و باعث صدمه دیدن خودرو یا آسیب بدنی شود.

تنظیم غربلیک فرمان

تنظیم زاویه غربلیک فرمان

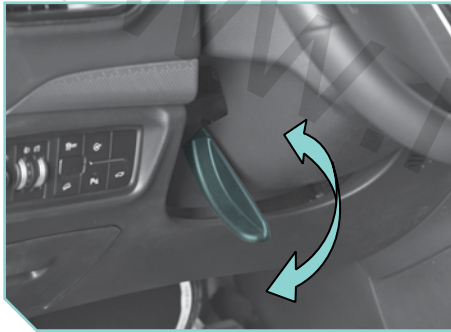

۱. صندلی راننده را به طور صحیح تنظیم نمایید.
۲. اهرم قفل کردن در زیر غربلیک فرمان را رو به پایین فشار دهید.
۳. غربلیک فرمان را به سمت بالا یا پایین و در موقعیت مورد نظر تنظیم کرده و مطمئن شوید که چراغ‌های هشدار و نشانگر روی داشبورد در محدوده دید راننده قرار داشته باشند.

۴. اهرم قفل غریبک فرمان را به سمت بالا فشار داده تا غریبک فرمان قفل شود.
۵. با حرکت دادن غریبک فرمان به سمت بالا و پایین از قفل و محکم شدن غریبک فرمان در جای خود مطمئن شوید.

! هشدار

۱. تنظیم نامناسب موقعیت غریبک فرمان و نشستن به طور غیر صحیح روی صندلی ممکن است باعث آسیب بدنی شدید شود!
۲. هر بار پس از تنظیم غریبک فرمان، اهرم قفل غریبک فرمان را به سمت بالا فشار داده تا غریبک فرمان به درستی قفل شود.
۳. در زمان رانندگی اقدام به تنظیم غریبک فرمان نکنید. در غیر این صورت ممکن است کنترل خودرو را از دست داده و دچار آسیب بدنی شدید یا حتی مرگ شوید.
۴. فاصله قفسه سینه تا مرکز غریبک فرمان باید حداقل ۲۵ سانتی‌متر باشد. در صورت بروز تصادف، کیسه هوا حداکثر حفاظت را از راننده خواهد داشت.

۵. راننده باید با دو دست غریبک فرمان را در موقعیت ساعت ۹ و ۳ محکم بگیرد تا در زمان فعال شدن کیسه هوای جلو، میزان آسیب بدنی کاهش یابد.
۶. هرگز دستان خود را در موقعیت ساعت ۱۲ یا هر موقعیت دیگری روی فرمان قرار ندهید، در غیر این صورت، با فعال شدن کیسه هوای جلو سر، دست و بازوی راننده به طور جدی آسیب خواهد دید.

باز کردن قفل غریبک فرمان

- پس از خاموش کردن موتور، غریبک فرمان را برای قفل شدن بچرخانید، در این شرایط خودرو در حالت دزدگیر قرار دارد.
- پس از جا زدن کلید یا فشار دادن دکمه استارت، غریبک فرمان را به دو طرف حرکت دهید تا قفل غریبک فرمان باز شود.

آینه‌های دید عقب

تنظیم دستی عملکرد ضدانعکاس نور آینه دید عقب داخلی

زمانی که خودرو متوقف می‌باشد، پس از تنظیم مناسب و راحت صندلی، وسط آینه دید عقب داخلی را گرفته و آن را به سمت بالا، پایین یا راست و چپ حرکت دهید تا دید مناسبی داشته باشید.



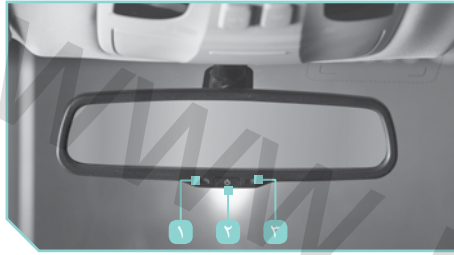

گرفتن و دور زدن، شرایط اطراف خودرو را با دقت بررسی نمایید. زیرا ممکن است سایر خودروها یا عابرین پیاده یا اجسامی در نقطه کور دید شما قرار داشته باشند.

توجه

۱. برای تمیز کردن آینه دید عقب داخلی، دستمال کاغذی یا چیزی مشابه آن را به مایع شیشه پاک‌کن آغشته کرده و آینه را تمیز کنید. مایع شیشه پاک‌کن را مستقیماً روی آینه اسپری نکنید، در غیر این صورت، مایع شیشه پاک‌کن وارد قاب آینه دید عقب داخلی می‌شود.

تنظیم اتوماتیک عملکرد ضدانعکاس نور آینه دید عقب داخلی (در صورت مجهز بودن)

- ۱ چراغ نشانگر
- ۲ کلید
- ۳ سنسور
- ۱ برای فعال یا غیرفعال کردن عملکرد ضدانعکاس نور به صورت اتوماتیک، کلید ② را فشار دهید، همزمان چراغ نشانگر هم روشن یا خاموش خواهد شد.
- ۲ زمانی که سوئیچ خودرو در موقعیت ON قرار دارد می‌توان عملکرد ضدانعکاس نور آینه را به صورت اتوماتیک فعال کرد. آینه داخلی طوری طراحی شده است که هنگام شب و با توجه به شدت نور چراغ‌های جلو خودروی پشت سر به طور اتوماتیک کم‌نور می‌شود.
- ۳ در زمان قرار دادن دسته دنده در موقعیت دنده عقب R، عملکرد ضدانعکاس نور به طور اتوماتیک و موقت غیرفعال می‌شود.

♦ تنظیم حالت روز:

اهرم عملکرد ضدانعکاس نور در زیر آینه دید عقب را در موقعیت ۱ مطابق تصویر تنظیم نمایید.

♦ تنظیم حالت شب:

اهرم عملکرد ضدانعکاس نور در زیر آینه دید عقب را در موقعیت ۲ مطابق تصویر تنظیم نمایید.

! هشدار

۱. روی آینه دید عقب داخلی چیزی آویزان نکنید.
۲. تنظیم کردن آینه‌های بغل یا آینه دید عقب داخلی هنگام رانندگی باعث حواس‌پرتی راننده و در نتیجه آسیب بدنی جدی خواهد شد.
۳. ز قرار داشتن آینه دید عقب داخلی در موقعیت مناسب مطمئن شوید و اینکه شیشه از وجود یخ، برف، بخار و سایر مواد تمیز بوده و محدوده دید راننده نسبت به عقب خودرو مسدود نشده باشد.
۴. هنگام پارک خودرو، تغییر مسیر، سبقت

! هشدار

۱. روی آینه دید عقب داخلی چیزی آویزان نکنید.

۲. آینه داخلی خودرو دارای مایع الکترولیت است که در صورت ترک خوردن آینه ممکن است نشتی کند. در این شرایط، تمام شیشه‌ها و درب‌های خودرو را باز کرده یا بلافاصله برای تنفس هوای تازه از خودرو خارج شوید.

۳. نشتی مایع الکترولیت منجر به آسیب‌دیدگی پوست، چشم و اندام‌های تنفسی می‌شود. در صورت تماس با مایع الکترولیت، بلافاصله با آب فراوان محل را شستشو داده و به پزشک مراجعه نمایید.

۴. در صورت نشتی مایع الکترولیت، روکش پلاستیکی و رنگ خودرو صدمه خواهد دید. در این شرایط، با استفاده از اسفنج مرطوب، مایع الکترولیت را تمیز کنید. چنانچه مایع الکترولیت روی کفش یا لباس ریخته شود، قبل از پوشیدن با آب فراوان محل را حداقل ۱۵ دقیقه شستشو دهید.

۵. اگر مایع الکترولیت به اشتباه خورده شود، دهان خود را به مدت ۱۵ دقیقه با آب فراوان شستشو دهید و بلافاصله به پزشک مراجعه نمایید. از بالا آوردن مایع الکترولیت خودداری کنید مگر اینکه پزشک لازم بداند.

توجه

۱. اگر نوری که وارد سنسور می‌شود، تحت تأثیر سایه باشد یا سایه مسیر عبور نور را مسدود کرده باشد، عملکرد ضدانعکاس نور اتوماتیک کار نمی‌کند و غیرفعال خواهد شد.

۲. برای تمیز کردن آینه دید عقب داخلی، دستمال کاغذی یا چیزی مشابه آن را به مایع شیشه پاک‌کن آغشته کرده و آینه را تمیز کنید. مایع شیشه پاک‌کن را مستقیماً روی آینه اسپری نکنید، در غیر این صورت، مایع شیشه پاک‌کن وارد قاب آینه دید عقب داخلی می‌شود.

تنظیم آینه‌های بغل برقی

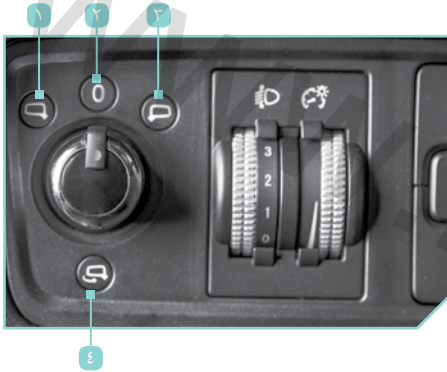

- ۱ موقعیت L: تنظیم آینه بغل چپ
- ۲ موقعیت O: غیرفعال شدن تنظیم آینه بغل برقی
- ۳ موقعیت R: تنظیم آینه بغل راست
- ۴ تا کردن آینه بغل‌ها

تنظیم زاویه آینه بغل

۱. زمانی که سوئیچ خودرو در موقعیت ACC یا ON قرار دارد، کلید تنظیم آینه بغل برقی را بچرخانید و آینه بغل راست یا چپ را انتخاب نمایید.

۲. زاویه آینه بغل را تنظیم کنید.

۳. کلید تنظیم آینه بغل برقی را در موقعیت O قرار دهید تا عملکرد آینه بغل برقی غیرفعال شود.

◀ تا کردن آینه بغل به صورت دستی

آینه‌های بغل را می‌توان به طور دستی در صورت لزوم تا کرد، با فشار دادن آرام لبه آینه بغل به سمت داخل آینه بغل تا می‌شود و خطر برخورد در زمان عبور از محل پارک کاهش می‌یابد.

◀ تا کردن آینه بغل برقی

زمانی که خودرو مجهز به آینه بغل برقی است از تا کردن آینه بغل به صورت دستی خودداری نمایید. زمانی که سوئیچ در موقعیت ACC یا ON قرار دارد، کلید تنظیم آینه بغل برقی را در موقعیت  قرار دهید، آینه بغل برقی به طور اتوماتیک تا خواهد شد. چنانچه آن را در خلاف جهت بچرخانید، آینه بغل برقی به طور اتوماتیک باز خواهد شد.

◀ باز کردن اتوماتیک آینه بغل در زمان قفل بودن خودرو

اگر خودرو مجهز به عملکرد تا شدن اتوماتیک آینه است در زمان قفل بودن خودرو، آینه بغل به طور اتوماتیک پس از قفل کردن خودرو تا خواهد شد. تا شدن اتوماتیک آینه بغل را با استفاده از تنظیمات مربوطه در سیستم صوتی (MP5) می‌توان فعال یا غیرفعال کرد.

◀ گرم‌کن آینه بغل

زمانی که گرم‌کن شیشه عقب فعال می‌شود، گرم‌کن آینه بغل نیز فعال خواهد شد تا سطح آینه از وجود قطرات باران، بخار و دانه‌های یخ و برف پاک شود.

! هشدار

۱. قبل از رانندگی، آینه بغل باید باز و به درستی تنظیم شده باشد، لطفاً در زمان رانندگی آینه بغل را تنظیم نکنید.

۲. در زمان حرکت آینه بغل مراقب باشید تا انگشتان دست در آینه بغل گیر نکنند.

و از آسیب بدنی و صدمه دیدگی آینه بغل جلوگیری شود.

۳. از آنجایی که حالت منحنی آینه بغل (محدب یا کروی بودن سطح آینه) باعث وسعت محدوده دید می‌شود، تصویر شیء در آینه کوچکتر از اندازه واقعی آن بوده و دورتر از فاصله واقعی آن به نظر می‌رسد.

۴. هنگام تغییر مسیر اگر از آینه بغل محدب برای تخمین فاصله از سایر خودروها استفاده شود ممکن است باعث تصادف و آسیب بدنی جدی شود.

۵. اگر ضربه بیرونی در اثر تصادف با آینه بغل برقی برخورد نماید، آینه بغل قبل از استفاده معمولی کاملاً تا می‌شود. تحت هیچ شرایطی نباید آینه بغل را با دست به سمت عقب فشار دهید، در غیر این صورت ممکن است ساختار مکانیکی آینه بغل خراب شود.

توجه

۱. آینه بغل را در موقعیت مناسب تنظیم کرده و از آن هنگام رانندگی استفاده نمایید تا نسبت به اطراف و سایر خودروها محدوده دید وسیع و بهتری داشته باشید.

۲. تعمیر و نگهداری نامناسب آینه بغل باعث صدمه دیدگی می‌شود. در صورت وجود یخ روی سطح آینه یخ را با خراشیدن تمیز نکنید. در صورتی که وجود یخ یا سایر ذرات از حرکت آینه بغل جلوگیری می‌کند، سعی نکنید با اعمال فشار به آینه آن را تنظیم نمایید.

۳. در صورت شستشوی خودرو در کارواش، آینه‌های بغل را به سمت بالا تا کنید.

۴. آینه‌های بغل برقی را با دست تا یا باز نکنید زیرا موتور آینه بغل برقی صدمه خواهد دید.

۵. در صورت خراب شدن تنظیمات برقی آینه بغل، لبه بیرونی آینه بغل را با دست گرفته و فشار دهید و آن را در موقعیت مناسب تنظیم نمایید.

ترمز پارک (ترمز دستی)

هشدار

۱. هنگام پارک کردن خودرو، ترمز پارک را کاملاً درگیر کنید. از دسته دنده برای جایگزین کردن ترمز پارک استفاده نکنید.

۲. در زمان درگیر بودن ترمز پارک، خودرو را حرکت ندهید، در غیر این صورت ترمزها بیش از اندازه داغ شده و آسیب می‌بینند، در نتیجه منجر به بروز تصادف خواهد شد.

۳. در زمان حرکت خودرو، استفاده از ترمز دستی ممکن است باعث واژگون شدن یا سر خوردن خودرو شود در نتیجه خودرو صدمه دیده و دچار آسیب بدنی می‌شوید.

۴. ترمز پارک را در زمان خاموش بودن موتور غیرفعال نکنید. زیرا در این شرایط قادر به فشار دادن پدال ترمز نخواهید بود و به راحتی تصادف خواهید کرد.

۵. کودکان و افراد ناتوان را تنها در خودرو

رها نکنید، ممکن است به طور ناخواسته ترمز پارک را دستکاری کرده و منجر به تصادف و آسیب بدنی شود.

سیستم پارک الکترونیکی

سیستم ترمز پارک الکترونیکی بصورت یکپارچه با سیستم اتوهدل می‌باشد. اگر خودرو مدت طولانی با اتوهدل متوقف شود این موضوع توسط یونیت کنترل تشخیص داده شده و ترمز پارک فعال می‌گردد.

این سیستم شامل کلید، یونیت کنترل و موتور محرک است (به صفحه ۱۴۶ مراجعه شود).

روشن کردن موتور و استفاده از خودرو

فصل ۵

۱۳۱	رانندگی با خودرو	۱۲۰	آب‌بندی خودرو
۱۳۱	رانندگی با احتیاط	۱۲۱	اقدامات احتیاطی هنگام روشن کردن موتور و رانندگی با خودرو
۱۳۲	رانندگی با خودروی مجهز به گیربکس اتوماتیک	۱۲۱	نشانگر فشار باد لاستیک
۱۳۵	سیستم کنترل خودرو در سربالایی و سرازیری	۱۲۳	جلوگیری از برخورد و واژگون شدن خودرو
۱۳۶	صرفه‌جویی در مصرف سوخت	۱۲۳	رانندگی در جاده‌های ناهموار
۱۳۶	توصیه‌های لازم هنگام رانندگی	۱۲۴	کاهش سریع فشار باد لاستیک
۱۳۷	صرفه‌جویی در مصرف سوخت و کاهش گاز دی‌اکسید کربن	۱۲۴	رانندگی پس از مصرف الکل یا دارودود آگزوز (CO)
۱۳۸	سیستم فرمان برقی	۱۲۴	مبدل کاتالیستی سه‌راهه
۱۳۸	تنظیم فرمان برقی	۱۲۵	شروع به حرکت خودرو
۱۳۸	فرمان برقی	۱۲۵	اقدامات احتیاطی مربوط به شروع حرکت خودرو
۱۳۹	انحراف خودرو به یک طرف	۱۲۶	دکمه استارت
۱۳۹	سیستم ترمز	۱۳۱	ضعیف شدن باتری ریموت کنترل

۱۴۶	سیستم ترمز پارک برقی	۱۴۰	هشدار ساییدگی لنت‌های ترمز
۱۴۷	سیستم ترمز اتو هلد (AUTO HOLD)	۱۴۰	پارامترهای مربوط به سیستم ترمز موتوری
۱۴۹	سیستم خودکار ترمز اضطراری (در صورت مجهز بودن)	۱۴۱	سیستم کمکی ترمز
۱۵۰	نحوه فعال شدن سیستم خودکار ترمز اضطراری	۱۴۲	سیستم کنترل پایداری خودرو (ESC)
۱۵۰	صفحه هشدار سیستم خودکار ترمز اضطراری	۱۴۳	سیستم ترمز ضد قفل (ABS)
۱۵۰	سیستم هشدار خارج شدن از مسیر (در صورت مجهز بودن)	۱۴۳	سیستم الکترونیکی توزیع نیروی ترمز (EBD)
۱۵۲	نحوه عملکرد سیستم هشدار خارج شدن از مسیر	۱۴۳	سیستم کنترل کشش (TCS)
۱۵۳	سیستم نشانگر نقطه کور (در صورت مجهز بودن)	۱۴۳	سیستم کمکی شروع حرکت در سربالایی (HAC)
۱۵۴	دوربین پانورامیک 360° (در صورت مجهز بودن)	۱۴۴	سیستم کمکی ترمز هیدرولیک (HBA)
		۱۴۴	سیستم اولویت ترمز (BOS)
		۱۴۴	سیستم هشدار توقف اضطراری (ESS)
		۱۴۵	سیستم ترمز پارک (ترمز دستی)

۱۶۷	رانندگی در جاده‌های آب‌گرفته (رودخانه)
۱۶۸	رانندگی در جاده‌های کوهستانی و شیب‌دار
۱۶۹	پارک کردن خودرو در جاده شیب‌دار
۱۷۱	رانندگی در فصل زمستان
۱۷۲	هیپنوتیزم جاده

۱۵۶	نحوه عملکرد دوربین پانورامیک ۳۶۰° سنسور رادار عقب
۱۵۷	نحوه عملکرد سنسور رادار عقب
۱۵۷	انواع هشدار سنسور رادار عقب
۱۶۰	شرایط عملکرد نامناسب سنسور رادار عقب
۱۶۲	دوربین دنده عقب
۱۶۳	نحوه عملکرد دوربین دید عقب
۱۶۳	سیستم کروز کنترل (CCS)
۱۶۴	نحوه استفاده از سیستم کروز کنترل
۱۶۶	شرایط مختلف رانندگی
۱۶۲	رانندگی پس از مصرف الکل ممنوع است
۱۶۶	رانندگی در شب
۱۶۶	رانندگی در شهر
۱۶۷	رانندگی در جاده‌های لغزنده و هوای بارانی

آب‌بندی خودرو

قبل از استفاده از خودرو سطح روغن موتور، فشار باد لاستیک‌ها، سطح مایع خنک‌کننده موتور و سطح مایع شیشه‌شوی را بررسی نمایید.
اقدامات احتیاطی هنگام آب‌بندی خودرو:

لاستیک‌ها

در ۵۰۰ کیلومتر اول رانندگی، مراقبت و مواظبت از لاستیک‌های نو مهم است. در شروع حرکت خودرو، لاستیک‌های نو چسبندگی مناسبی را با سطح جاده ندارند، بنابراین باید آب‌بندی شوند.

لنت‌های ترمز

در ۲۰۰ کیلومتری اول رانندگی، لنت‌های ترمز خودروهای نو بهترین ترمزگیری را ندارند. لنت‌های ترمز خودروی نو برای داشتن بهترین عملکرد ترمزگیری بایستی آب‌بندی شوند. با استفاده بیشتر پدال ترمز، عملکرد ترمزگیری بهتر خواهد شد.

توجه

۱. میزان ساییدگی لنت و دیسک ترمز متفاوت است. میزان ساییدگی بستگی به شرایط رانندگی و شیوه رانندگی دارد.
۲. به دلیل تأثیر سرعت خودرو، نیروی ترمزگیری و شرایط محیطی، ممکن است در زمان ترمزگیری سر و صدایی شنیده شود که عادی است.

موتور

طول عمر موتور، کارایی موتور و صرفه‌جویی در مصرف سوخت ارتباط نزدیکی با شرایط آب‌بندی دارد. قبل از استفاده از خودرو، باید در زمان آب‌بندی بار موتور به تدریج افزایش یابد. تا موتور به خوبی آب‌بندی شود.

توجه

۱. مسافت طی شده در آغاز برای آب‌بندی موتور ۳۰۰۰ کیلومتر است.
۲. هنگام رانندگی، اجازه ندهید موتور با دور بالا درجا کار کند، دور موتور نباید

بیشتر از $4000 r/min$ شود. اجازه ندهید موتور در یک زمان در جا و در دور آرام بیش از ۳ دقیقه کار کند.

۳. سرعت رانندگی باید کمتر از $60 Km/h$ باشد.

۴. در زمان آب‌بندی، به آرامی شتاب بگیرید. از توقف و ترمزگیری غیرضروری خودداری کنید مگر اینکه شرایط اضطراری وجود داشته باشد.

۵. در ۱۰۰۰ کیلومتر اول رانندگی، از یدک‌کشی تریلر یا بکسل کردن سایر خودروها اجتناب نمایید.

۶. با سرعت خیلی پایین یا بالا به مدت طولانی رانندگی نکنید. در زمان آب‌بندی، رانندگی در دوره‌های مختلف موتور به آب‌بندی کامل موتور کمک می‌کند.

– در زمان آب‌بندی به شرایط عملکردی موتور توجه داشته باشید.

– در صورت وجود ایراد، آب‌بندی را متوقف کرده و در فرصت بعدی آب‌بندی را انجام دهید.

اقدامات احتیاطی هنگام روشن کردن موتور و رانندگی با خودرو

نشانگر فشار باد لاستیک

در زمان رانندگی، سیستم نشانگر فشار باد لاستیک بر فشار و دمای لاستیک نظارت دارد و چنانچه تشخیص دهد مقدار تنظیمات دما و فشار باد لاستیک بیشتر از حد مجاز است هشدار می‌دهد و به راننده کمک می‌کند تا شرایط لاستیک را بررسی نماید و از بروز تصادف ناشی از صدمه دیدگی لاستیک‌ها جلوگیری شود.

شرح هشدار فشار باد لاستیک

سیستم نشانگر فشار باد لاستیک، اطلاعات لاستیک مربوط به فشار باد لاستیک را ارسال می‌کند و چراغ نشانگر مربوطه در صفحه نشانگر روشن می‌شود.

چراغ نشانگر	عنوان	نوع	عملکرد چراغ نشانگر
چراغ هشدار فشار باد نامناسب لاستیک	(!)	خالی شدن سریع باد لاستیک	چشمک می‌زند
		هشدار کاهش فشار باد لاستیک	روشن باقی می‌ماند
		هشدار افزایش فشار باد لاستیک	روشن باقی می‌ماند
		هشدار افزایش دمای لاستیک	روشن باقی می‌ماند
		عدم مطابقت تنظیمات	چشمک می‌زند
		نقص عملکرد سیستم	چشمک می‌زند

توجه

۱. در صورتی که چراغ هشدار فشار باد نامناسب لاستیک روشن باقی مانده یا چشمک می‌زند، لطفاً خودرو را بلافاصله متوقف کرده و در صورت امکان در اسرع وقت برای بررسی سیستم به نمایندگی مجاز شرکت کرمان موتور مراجعه نمایید.

۲. در صورت نیاز به تعویض لاستیک، برای تعویض و تنظیم فشار باد لاستیک به نمایندگی مجاز شرکت کرمان موتور مراجعه نمایید، در غیر این صورت، چراغ هشدار فشار باد نامناسب لاستیک روشن باقی می‌ماند.

۳. در زمان رانندگی یا عبور از جاده پر از دست‌انداز لاستیک‌ها تحت فشار قرار دارند. در نتیجه فشار باد لاستیک بیش از اندازه بالا یا پایین می‌رود. گاهی اوقات سیستم به طور اتفاقی ممکن است هشدار دهد. زمانی که خودرو روی جاده آسفالتی و صاف در حرکت است، اگر فشار باد لاستیک مناسب باشد، صدای هشدار به طور اتوماتیک قطع می‌شود که عادی است.

! هشدار

۱. کاهش فشار باد لاستیک یا فشار باد متفاوت در لاستیک‌ها ممکن است نشانه ایراد در لاستیک باشد و منجر به تصادف و بروز آسیب بدنی شود!

۲. زمانی که چراغ هشدار روشن است، لازم است خودرو بلافاصله برای بررسی لاستیک متوقف گردد.

۳. کاهش فشار باد لاستیک یا فشار باد متفاوت در لاستیک‌ها منجر به ساییدگی شدید لاستیک خواهد شد، پایداری خودرو کاهش یافته و فاصله ترمزگیری افزایش می‌یابد.

۴. زمانی که با سرعت بالا رانندگی می‌کنید، لاستیک‌ها بیش از حد داغ شده و منجر به ترکیدن و از دست دادن کنترل خودرو می‌شود.

با مقدار مجاز باشد، فشار باد لاستیک مربوطه به رنگ سفید نمایش داده می‌شود و در این لحظه برای راننده فشار باد عادی لاستیک نمایش داده خواهد شد

♦ رنگ قرمز:

اگر فشار باد حال حاضر لاستیک بیشتر یا کمتر از مقدار مجاز باشد، فشار باد لاستیک مربوطه به رنگ قرمز نمایش داده می‌شود. در این لحظه برای راننده بالا بودن یا پایین بودن بیش از اندازه مجاز فشار باد لاستیک نمایش داده خواهد شد.

اگر دمای حال حاضر لاستیک بیشتر از 85°C باشد، دمای لاستیک در صفحه نشانگر به رنگ قرمز نمایش داده می‌شود و در این لحظه برای راننده افزایش بیش از حد دما نمایش داده خواهد شد.

♦ چشمک زدن سریع:

اگر کاهش باد لاستیک بیش از اندازه سریع باشد، نشانگر مربوطه به سرعت چشمک می‌زند و به راننده کاهش سریع باد لاستیک را نشان می‌دهد.

▶ نشانگر دما و فشار باد لاستیک

وضعیت لاستیک‌ها روی صفحه نمایشگر سیستم صوتی نمایش داده می‌شود. نماد تصویری نشانگر فشار باد لاستیک را لمس کنید تا اطلاعات روی صفحه نمایشگر ظاهر شود.

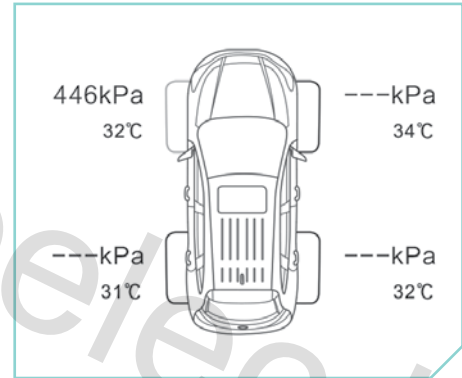

▶ شرح اطلاعات نمایش داده شده روی صفحه نمایشگر:

♦ رنگ سفید:

اگر فشار باد حال حاضر لاستیک تقریباً مشابه

رانندگی در جاده‌های ناهموار

نکات قبل از رانندگی

۱. مسیر حرکت خود را از قبل در نظر گرفته و از رانندگی در جاده‌های ناهموار و با شرایط نامطلوب خودداری نمایید.
۲. اگر به ناچار باید در جاده ناهموار رانندگی کنید، احتیاط نموده و خطر نکنید!
۳. بار و چمدان‌ها را در محفظه بار قرار داده و محکم ببندید تا در زمان حرکت خودرو، بارها جابجا نشوند.

نکات هنگام رانندگی

۱. در زمان رانندگی در جاده نامناسب، لازم است احتیاط کرده و مراقب باشید رانندگی با سرعت بالا و شیوه رانندگی نامناسب منجر به صدمه دیدگی و آسیب بدنی خواهد شد.

۲. با توجه به شرایط جاده، عبور و مرور، ترافیک و شرایط آب و هوایی، سرعت مناسب را انتخاب نمایید و با احتیاط رانندگی کنید.
۳. تنها در صورت لزوم در جاده نامناسب رانندگی کنید.

۱. قبل از رانندگی، شرایط خودرو را بررسی کرده تا از بروز خطر جلوگیری شود.

۲. با توجه به علائم راهنمایی و رانندگی در جاده مانند محدودیت سرعت، چراغ راهنمایی و رانندگی، رانندگی کنید.

۳. همواره فاصله ایمن تا خودروی جلویی را رعایت نمایید، از شتابگیری سریع و ترمزگیری ناگهانی خودداری کنید.

۴. با توجه به اعلان چراغ راهنمایی و رانندگی و شرایط و دریافت اطلاعات از سایر خودروها رانندگی نمایید.

۵. مراقب عابرین پیاده باشید، در حالت عصبانیت رانندگی نکنید.

در صورت کاهش یا افزایش فشار باد لاستیک یا از دست رفتن اطلاعات سنسور، سیستم اطلاعات هشدار و اطلاعات دما و فشار باد لاستیک را در پایان رانندگی ذخیره می‌کند. در صورتی که سوئیچ خودرو از موقعیت OFF در موقعیت ON قرار گیرد، سیستم به طور اتوماتیک آخرین شرایط رانندگی را ریکواری و بازیابی می‌کند و به راننده وجود ایراد را یادآوری خواهد کرد. اگر ایراد به طور کامل رفع شود، ۳ دقیقه طول می‌کشد تا سیگنال سنسور فشار باد لاستیک به روزرسانی شود.

جلوگیری از برخورد و واژگون شدن خودرو

با دقت و احتیاط در زمان رانندگی، از برخورد یا واژگون شدن خودرو جلوگیری نمایید.

نکات پس از رانندگی

۱. پس از رانندگی در جاده نامناسب، شاخه و سایر مواد خارجی که در جلو پنجره و چرخ‌ها گیر کرده است را خارج نمایید. همزمان سنگریزه‌های فرورفته در آج لاستیک را نیز تمیز کنید. ۲. بدنه و کف خودرو را تمیز کنید، خودرو را از نظر صدمه دیدگی بررسی نمایید.
۳. شیشه‌ها، چراغ‌های جلو، عقب، چراغ پلاک خودرو را تمیز کنید.
۴. ترمزها را بررسی نمایید (به‌خصوص پس از رانندگی در جاده‌های آب گرفته).

کاهش سریع فشار باد لاستیک

لطفاً قبل از رانندگی، شرایط لاستیک‌ها را بررسی کنید. اگر پس از شروع به حرکت نشانگر فشار باد لاستیک به‌طور مداوم چشمک می‌زند، نشان می‌دهد که فشار باد لاستیک سریع در حال کاهش است [به صفحه ۱۸۵ مراجعه شود].

رانندگی پس از مصرف الکل یا دارو

⚠️ احتیاط

۱. پس از مصرف الکل رانندگی نکنید.
- رانندگی در حالت مستی خیلی خطرناک است. حتی مقدار کمی الکل بر عکس‌العمل، احساس و تصمیم‌گیری به موقع راننده تأثیر می‌گذارد.
۲. رانندگی پس از مصرف دارو همانند رانندگی پس از مصرف الکل خطرناک و حتی بیشتر خطرناک است.
- بعضی از داروها باعث کاهش عکس‌العمل به موقع راننده می‌شود. لطفاً پیش از رانندگی با پزشک معالج خود مشورت نمایید.

دود آگزوز (CO)

⚠️ هشدار

۱. دود آگزوز را تنفس نکنید. دود آگزوز حاوی گاز CO است که گازی بی‌رنگ و بی‌بو می‌باشد و برای سلامتی انسان مضر است و در صورت تنفس زیاد دود آگزوز منجر به بیهوشی یا حتی مرگ می‌شود.
۲. از بنزین بدون سرب و روغن توصیه شده استفاده نمایید.
۳. در صورت ورود دود آگزوز به اتاق خودرو، تمام پنجره‌ها را کاملاً باز کرده و بلافاصله خودرو را بررسی نمایید.
۴. اجازه ندهید موتور به مدت طولانی در فضای بسته (پارکینگ) روشن باشد.
۵. اجازه ندهید موتور به مدت طولانی در حالی که خودرو متوقف است روشن باقی بماند.
۶. در زمان رانندگی، درب پشتی باید بسته باشد، در غیر این صورت دود آگزوز وارد فضای اتاق خودرو می‌شود. چنانچه

بناچار باید با درب پشتی باز رانندگی کنید، به نکات ایمنی زیر توجه داشته باشید:

- (۱) تمام پنجره‌ها را باز کنید.
- (۲) سیستم تهویه مطبوع را در حالت گردش هوای داخل قرار ندهید و سرعت فن را در حداکثر گذاشته به طوری که هوا گردش داشته باشد.

۷. در صورت استفاده از تجهیزات جانبی، در خودرو (مانند اجاق گاز، یخچال، بخاری که ممکن است گاز CO تولید کند) برای راحتی خود یا هر هدف دیگری و جلوگیری از ورود گاز CO به داخل اتاق خودرو مطابق دستورالعمل سازنده عمل نمایید.

در شرایط زیر برای بررسی سیستم اگزوز و بدنه خودرو به نمایندگی مجاز شرکت کرمان‌موتور مراجعه نمایید:

۱. بالا بردن خودرو هنگام تعمیرات
۲. وجود و استنشام دود اگزوز در اتاق خودرو
۳. شنیدن سر و صدای غیرعادی از سیستم اگزوز

۴. صدمه دیدن سیستم اگزوز، شناسی یا اتاق خودرو.

مبدل کاتالیستی سهرابه

مبدل کاتالیستی سهرابه یک سیستم کنترل گاز اگزوز است که در سیستم اگزوز نصب می‌باشد. گاز اگزوز در مبدلی کاتالیستی سهرابه در دمای بالا می‌سوزد که به کاهش آلودگی محیط زیست کمک می‌کند.

هشدار!

۱. دمای گاز اگزوز و سیستم اگزوز بسیار بالا است. از تماس افراد، حیوانات یا مواد قابل اشتعال با لوله اگزوز جلوگیری نمایید.

۲. از پارک کردن خودرو در نزدیکی مواد قابل اشتعال مانند علف خشک، کاغذ باطله یا پارچه خودداری نمایید. در غیر این صورت منجر به آتش‌سوزی می‌شود.

۳. وجود ایراد در سیستم جرقه‌زنی، کاهش قدرت موتور یا لرزش موتور باعث صدمه دیدن شدید مبدل کاتالیست سهرابه

خواهد شد.

۴. از بنزین دارای سرب استفاده نکنید. رسوبات ته‌نشین شده در اثر استفاده از بنزین دارای سرب منجر به صدمه دیدن مبدل کاتالیستی سهرابه خواهد شد.

شروع به حرکت خودرو

اقدامات احتیاطی مربوط به شروع حرکت خودرو

قبل از سوار شدن به خودرو، وضعیت خودرو و اطراف خودرو را بررسی کنید، موارد زیر را قبل از شروع رانندگی بررسی نمایید:

۱. مطمئن شوید تمام شیشه‌ها، آینه‌های دید عقب و چراغ‌های بیرون خودرو تمیز باشند.
۲. شرایط لاستیک‌ها را بررسی کنید.
۳. زیر خودرو را از نظر نشستی روغن بررسی نمایید.
۴. هنگام حرکت با دنده عقب، مطمئن شوید که هیچ مانعی پشت خودرو وجود نداشته باشد.
۵. براساس زمان تعمیر و نگهداری، سطح

دکمه استارت



۸. جلو داشبورد را بررسی کنید.

۹. با قرار دادن سوئیچ خودرو در موقعیت‌های ON چراغ‌های هشدار را از نظر عملکرد مناسب بررسی نمایید.

۱۰. فشار باد لاستیک را از نظر مجاز بودن یا سطح سوخت در باک را از نظر مناسب بودن بررسی نمایید.

۱۱. در صورت وجود کودکان در خودرو برای حفاظت از آنها هنگام رانندگی از صندلی کودک با توجه به اندازه و جثه کودک استفاده نمایید.

۱۲. مصرف دارو و الکل تأثیر بسزایی بر عکس‌العمل راننده هنگام رانندگی دارد.

هشدار

۱. برای اطمینان از ایمنی خودرو، قبل از رانندگی باید با تجهیزات خودرو کاملاً آشنا باشید.

۲. در زمان رانندگی از کفش مناسب استفاده کنید. استفاده از کفش نامناسب (مانند کفش پاشنه‌بلند، کفش اسکی، صندل) باعث تداخل در رانندگی می‌شود.

مایعات را مانند روغن موتور، مایع خنک‌کننده موتور، روغن ترمز، مایع شیشه‌شوی جلو را به طور دوره‌ای بررسی کنید.

اقدامات احتیاطی قبل از شروع به حرکت خودرو

۱. تمام درب‌های خودرو را بسته و قفل کنید.

۲. مطمئن شوید که درب تمام محفظه‌های نگهداری اشیاء داخل خودرو بسته باشد و بارها در محفظه بار و روی بار بند سقفی به درستی محکم شده باشند.

۳. مطمئن شوید تمام شیشه‌ها کاملاً تمیز باشند.

۴. آینه دید عقب داخلی و آینه‌های بغل را تنظیم نمایید.

۵. صندلی راننده را در موقعیت مناسب تنظیم کنید به طوری که به راحتی به کلیدهای کنترل دسترسی داشته باشید.

۶. راننده و سرنشینان باید کمربند ایمنی خود را بسته باشند.

۷. از عملکرد مناسب تمام چراغ‌ها مطمئن شوید.

زمانی که کلید هوشمند در محدوده شناسایی خودرو قرار دارد، لازم نیست کلید هوشمند را از جیب یا کیف خود خارج نمایید، فقط دکمه استارت را فشار دهید تا موتور روشن شود. قبل از فشار دادن دکمه استارت، دسته دنده باید در موقعیت P قرار داشته باشد.

! هشدار

۱. هنگام رانندگی، کلید هوشمند را باید همراه داشته باشید.
۲. کلید هوشمند را روی داشبورد، کف خودرو، صفحه آمپر (صفحه نشانگر)، محفظه نگهداری اشیاء یا لبه صندلی عقب و محفظه بار قرار ندهید. در غیر این صورت موتور روشن نخواهد شد.
۳. در صورت خالی شدن شارژ باتری ۱۲۷ خودرو، سوئیچ خودرو را نمی‌توان از موقعیت LOCK خارج کرد و چنانچه قفل فرمان فعال باشد، غربیلک فرمان چرخانده نمی‌شود.
۴. از روشن ماندن موتور در فضای بسته یا فضایی که تهویه مناسب ندارد جلوگیری کنید. زیرا گاز مونوکسید کربن خارج شده از لوله اگزوز، گازی بی‌رنگ، بی‌بو و بدون مزه می‌باشد که می‌تواند باعث مسمومیت شدید و حتی مرگ شود.
۵. زمانی که پدال گاز را کاملاً فشار داده‌اید، موتور را روشن نکنید، ممکن است خودرو به طور ناخواسته حرکت کرده و منجر به

بروز تصادف شود.

۶. موتور را با هل دادن یا کشیدن خودرو روشن نکنید، در غیر این صورت احتراق ناقص سوخت باعث صدمه دیدن مبدل کاتالیستی می‌شود.
۷. زمانی که خودرو در حال حرکت است، دکمه استارت را فشار ندهید مگر اینکه شرایط اضطراری وجود داشته باشد. در غیر این صورت غربیلک فرمان قفل کرده و ممکن است باعث از دست دادن کنترل خودرو و صدمه دیدگی شدید خودرو یا آسیب بدنی شود.

👉 توجه

۱. زمانی که باتری ۱۲۷ خودرو ضعیف است سوئیچ خودرو را به مدت طولانی در موقعیت ACC یا ON قرار ندهید.

👈 موقعیت‌های سوئیچ خودرو

بدون فشار دادن پدال ترمز دکمه استارت را فشار دهید، موقعیت دکمه استارت به شرح زیر تغییر داده می‌شود:

با یک بار فشار دادن دکمه استارت، موقعیت ACC (تجهیزات جانبی) با دو بار فشار دادن موقعیت ON (روشن) با سه بار فشار دادن، موقعیت OFF (خاموش) و با چهار بار فشار دادن دکمه استارت در موقعیت ACC قرار می‌گیرد. با باز کردن و بستن درب، سوئیچ از موقعیت OFF در موقعیت LOCK (قفل) قرار می‌گیرد.

خاموش کردن موتور

۱. پس از توقف کامل خودرو دسته دنده را در موقعیت N (خلاص) یا P (پارک) قرار دهید.

۲. دکمه استارت را فشار دهید، موتور خاموش می‌شود و دکمه استارت در موقعیت OFF قرار می‌گیرد.

خاموش کردن موتور در شرایط اضطراری

دکمه استارت را به مدت ۳ ثانیه فشار داده و نگه دارید یا دکمه استارت را ۳ مرتبه به طور مداوم و در مدت ۳ ثانیه فشار دهید تا موتور خاموش شود.

موقعیت سوئیچ خودرو	دستورالعمل
LOCK (قفل)	گریبک فرمان قفل می‌شود، برق خودرو قطع است و نمی‌توان از تجهیزات الکتریکی خودرو استفاده کرد.
ACC (تجهیزات جانبی) (مانند رادیو)	قفل گریبک فرمان غیرفعال می‌شود و می‌توان از تجهیزات الکتریکی خودرو استفاده کرد.
ON (روشن)	با وصل شدن برق خودرو، می‌توان از تمام تجهیزات الکتریکی خودرو مانند شیشه بالابر برقی، سانروف برقی و غیره استفاده کرد.
START (استارت)	گریبک فرمان قفل می‌شود، برق خودرو قطع است و نمی‌توان از تجهیزات الکتریکی خودرو استفاده کرد.

روشن کردن موتور

۱. پیش از روشن کردن موتور، دسته دنده را در موقعیت N یا P قرار دهید.

۲. زمانی که کلید هوشمند در محدوده شناسایی خودرو قرار دارد، برای روشن شدن موتور، دکمه استارت را فشار دهید.

۲. برای روشن کردن موتور در شرایط اضطراری، دکمه استارت را به مدت ۱۵ ثانیه فشار دهید.

ردیف	پیغام هشدار	دستورالعمل	راه حل توصیه شده
۱	Key forgotten inside the vehicle (جا ماندن کلید در خودرو)	در زمان قفل کردن خودرو به راننده یادآوری می‌شود که کلید در خودرو جا مانده است.	هنگام ترک خودرو کلید را همراه داشته باشید
۲	Please shift to P position before leaving the vehicle (اعلان قرار نداشتن دسته دنده در موقعیت P در زمان خاموش کردن موتور)	به راننده یادآوری می‌شود که قبل از ترک خودرو دسته دنده را در موقعیت P قرار داده و سوئیچ خودرو را در موقعیت OFF (سوئیچ بسته) قرار دهد.	پیش از ترک خودرو دسته دنده را در موقعیت P و سوئیچ را در موقعیت OFF قرار دهید.
۳	Turn off the power supply before leaving the vehicle (اعلان قرار نداشتن سوئیچ در موقعیت OFF در زمان خاموش کردن موتور)	به راننده یادآوری می‌شود که سوئیچ در موقعیت OFF قرار ندارد.	قبل از ترک خودرو، سوئیچ خودرو را در موقعیت OFF قرار دهید.
۴	Key outside the vehicle (هشدار در دسترس نبودن کلید)	به راننده یادآوری می‌شود که کلید خارج از خودرو است.	کلید را همراه خود در خودرو داشته باشید، در غیر این صورت بر عملکرد خودرو تأثیر خواهد داشت.
۵	Key unidentified (عدم شناسایی کلید)	به راننده یادآوری می‌شود که کلید شناسایی نشده است.	موقعیت کلید را بررسی کرده و آن را در جایی قرار دهید که کلید پوشانده نشده باشد.
۶	Please shift to P position to start the vehicle (قرار نداشتن دسته دنده در موقعیت P در زمان روشن کردن موتور)	به راننده یادآوری می‌شود که برای روشن کردن موتور، دسته دنده را در موقعیت P قرار داده و موتور را روشن کند.	دسته دنده را در موقعیت P قرار داده، دکمه استارت را فشار دهید تا موتور روشن شود.
۷	Alarm of key in low power (هشدار ضعیف شدن باتری ریموت)	به راننده یادآوری می‌شود که شارژ باتری ریموت پایین است.	باتری ریموت را در اسرع وقت تعویض نمایید.
۸	Prompt that power off but not switched to P position (اعلان قرار داشتن سوئیچ در موقعیت OFF و قرار نداشتن دسته دنده در موقعیت P در زمان خاموش کردن موتور)	به راننده یادآوری می‌شود که سوئیچ در موقعیت OFF قرار دارد اما دسته دنده در موقعیتی غیر از P قرار دارد.	دسته دنده را در موقعیت P قرار داده و سپس سوئیچ را در موقعیت OFF (سوئیچ بسته) قرار دهید.

ردیف	پیغام هشدار	دستور العمل	راه حل توصیه شده
۹	Please press brake pedal to start (هشدار فشار داده نشدن پدال ترمز)	در خودروهای مجهز به گیربکس اتوماتیک	به راننده یادآوری می شود که ابتدا پدال ترمز را فشار داده و سپس برای روشن شدن موتور، دکمه استارت را فشار دهد.
۱۰	ESCL (Electronic steering column lock) is not unlock (هشدار قفل بودن سیستم ESCL (قفل فرمان) (برقی))	به راننده یادآوری می شود که زبانه قفل ESCL درگیر شده و قفل می باشد	غریبک فرمان را به آرامی بچرخانید و سپس دکمه استارت را مجدد فشار دهید، قفل غریبک فرمان آزاد می شود.
۱۱	ESCL is not locked, please turn the steering wheel (هشدار قفل نشدن سیستم ESCL (قفل فرمان) (برقی))	زمانی که سوئیچ خودرو در موقعیت OFF قرار دارد و درب باز می باشد، اگر ESCL در حالت قفل قرار نداشته باشد، صدای هشدار شنیده خواهد شد	علت احتمالی ایراد مربوط به درگیر بودن زبانه قفل ESCL است و زمانی که فرمان را قفل کرده اید، قفل درگیر نشده است. در این شرایط لازم است راننده غریبک فرمان را بچرخاند تا از قفل شدن ESCL مطمئن شود.
۱۲	ESCL self – test failure; please press the start switch and try again (هشدار خطای خودتنظیمی سیستم ESCL، در این شرایط دکمه استارت را فشار دهید و مجدد سعی کنید موتور روشن شود)	توجه: به راننده یادآوری می شود که سیستم خودتنظیمی ESCL به درستی کار نمی کند و بر عملکرد سیستم ESCL تأثیر داشته است	برای راه اندازی سیستم خودتنظیمی ESCL، دکمه استارت را مجدد فشار دهید.
۱۳	Abnormal vehicle speed signal alarm (هشدار سیگنال نادرست سنسور سرعت خودرو)	سیگنال دریافتی از سنسور سرعت خودرو به وسیله ESCL نادرست است، در نتیجه سیستم ESCL به درستی کار نمی کند	برای بررسی و تعمیر سیستم به نمایندگی مجاز شرکت کرمان موتور مراجعه نمایید.
۱۴	ESCL failure, please go to JAC franchised after – sales service stores for maintenance in time (هشدار نقص عملکرد سیستم ESCL برای بررسی و تعمیر سیستم به نمایندگی مجاز شرکت کرمان موتور مراجعه شود)	به راننده یادآوری می شود که ایراد در سیستم ESCL وجود دارد و یا سوکت دسته سیم سیستم ESCL به درستی متصل نشده است	برای بررسی و تعمیر سیستم به نمایندگی مجاز شرکت کرمان موتور مراجعه نمایید.

ضعیف شدن باتری ریموت کنترل

زمانی که باتری ریموت کنترل ضعیف می‌باشد نمی‌توان از ریموت کنترل برای قفل یا باز کردن قفل درب‌های خودرو استفاده کرد. در این شرایط، از کلید مکانیکی برای قفل و باز کردن قفل درب‌های خودرو استفاده می‌شود [به صفحه ۹۸ مراجعه شود]

اگر خودرو مجهز به دکمه استارت است، در صورت ضعیف شدن باتری ریموت کنترل، موتور روشن نمی‌شود. لطفاً ریموت را داخل جعبه زیرآرنجی و پشت دسته دنده قرار دهید. در این شرایط، آنتن ریموت به دلیل نزدیکی به محدوده شناسایی، کلید را شناسایی کرده و سپس موتور را می‌توان روشن کرد. زمانی که باتری ریموت کنترل ضعیف است، در صورت امکان بلافاصله باتری را تعویض نمایید. [به صفحه ۲۳۱ مراجعه شود]

رانندگی با خودرو

رانندگی با احتیاط

۱. کمربند ایمنی خود را بسته باشید.
۲. فاصله مناسب با خودروی جلویی را رعایت کنید. زیرا پیش‌بینی زمان ترمز کردن ناگهانی یا تغییر مسیر خودروی جلویی غیرممکن است.
۳. تمرکز راننده باید روی رانندگی باشد تا در صورت لزوم و در شرایط مختلف عکس‌العمل مناسب را داشته باشد. حواس‌پرتی باعث تداخل در رانندگی عادی شده (مانند صحبت کردن با تلفن همراه، خواندن یا برداشتن چیزی از روی کف خودرو) که منجر به تصادف خواهد شد.
۴. از انجام رفتارهای خطرناک مانند رانندگی با سرعت بالا، دور زدن با سرعت بالا یا فرمان‌گیری ناگهانی خودداری نمایید.
۵. در صورت خستگی یا مصرف الکل رانندگی نکنید. در صورت مصرف دارو بخصوص داروهای خواب‌آور از رانندگی کردن

خودداری نمایید.

۶. در صورتی که چرخ راست یا چپ به دللیلی از سطح جاده جدا شوند، دستورالعمل‌های زیر را انجام دهید:
- a. خونسردی خود را حفظ کرده و وحشت نکنید.
- b. ترمز نکنید.
- c. غریبک فرمان را با دو دست گرفته در موقعیت وسط قرار دهید و کنترل نمایید.
- d. پای خود را از روی پدال گاز برداشته و اجازه دهید سرعت خودرو به تدریج کاهش پیدا کند.
- e. پس از کاهش سرعت، با توجه به شرایط عبور و مرور، به جاده بازگردید.
۷. زمانی که موتور سرد است، دور موتور سریع‌تر افزایش می‌یابد، بنابراین پس از روشن کردن موتور و در زمان گرم شدن موتور در هنگام تغییر وضعیت دسته دنده احتیاط نمایید.
۸. پس از خیس شدن ترمزها، فاصله ترمزگیری بیشتر خواهد شد. لطفاً با سرعت مطمئن رانندگی کرده و از افزایش سرعت خودداری نمایید. همزمان چند بار ترمز را فشار دهید تا آب خارج و ترمزها خشک شوند.

! هشدار

خودرو، بروز تصادف و آسیب بدنی شدید شود.

توجه

۱. در زمان رانندگی طولانی در جاده سرازیری، دسته دنده را در موقعیت دنده خلاص قرار ندهید، زیرا خیلی خطرناک است.

۲. هنگام رانندگی، پدال گاز را به آرامی فشار دهید.

۳. در زمان رانندگی در جاده‌های با سطح نرم، احتیاط کنید، به خصوص در زمان ترمزگیری، شتابگیری یا تعویض دنده؛ زیرا تغییر ناگهانی دور موتور هنگام رانندگی در جاده‌های با سطح نرم منجر به لغزش چرخ‌ها شده و چسبندگی بین چرخ و سطح جاده از دست می‌رود و کنترل خودرو به سختی انجام خواهد شد.

۱. وجود اشیاء در پایین پای راننده، منجر به تداخل در عملکرد پدال‌ها می‌شود و ممکن است خودرو تعادل خود را از دست داده و در نتیجه باعث تصادف و آسیب بدنی خواهد شد!

۲. هنگام رانندگی اجازه ندهید هیچ وسیله‌ای در فضای جلوی پای راننده قرار داشته باشد.

۳. وجود اشیاء یا کفپوش خودرو نباید در کار پدال‌ها تداخل ایجاد نماید. در مورد کفپوش خودرو، از بست مناسب برای ثابت و محکم نگه داشتن آن استفاده نمایید. مطمئن شوید کفپوش در عملکرد پدال‌ها تداخل ایجاد نکند.

۴. زمانی که خودرو به جلو حرکت می‌کند، دسته دنده را نباید در موقعیت دنده عقب قرار داد. در غیر این صورت گیربکس صدمه خواهد دید.

۵. انتخاب نامناسب موقعیت دسته دنده ممکن است باعث از دست دادن کنترل

رانندگی با خودروی مجهز به گیربکس اتوماتیک

پدال‌های خودرو

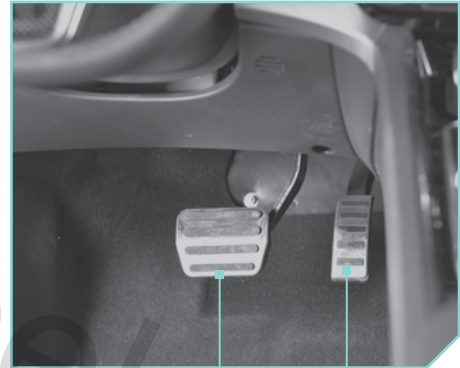

- ۱ پدال گاز
- ۲ پدال ترمز

عملکرد دسته دنده



- ۱ موقعیت دنده پارک (P)
- ۲ دکمه قفل دسته دنده

موقعیت دسته دنده	تعریف	عملکرد
P	پارک	برای توقف خودرو و روشن کردن موتور از موقعیت P استفاده می‌شود. زمانی که دسته دنده در موقعیت P قرار می‌گیرد، کیریکس به طور مکانیکی قفل شده تا از حرکت خودرو جلوگیری شود.
R	دنده عقب	برای حرکت با دنده عقب از موقعیت دنده R استفاده می‌شود. برای تغییر موقعیت دسته دنده از سایر دنده‌ها به دنده عقب (R)، ابتدا بایستی خودرو را متوقف کرد، سپس دسته دنده را در موقعیت دنده عقب R قرار داد.
N	خلاص	زمانی که دسته دنده در موقعیت دنده خلاص N قرار می‌گیرد، می‌توان موتور را روشن کرد اما توصیه می‌شود برای حفظ ایمنی در صورت قرار داشتن دسته دنده در موقعیت P، موتور روشن شود. در صورت لزوم توقف موقت، از موقعیت دنده خلاص استفاده شود، خودرو را متوقف و اجازه دهید موتور در جا در دور آرام کار کند.
D	حرکت رو به جلو	برای حرکت رو به جلو، دسته دنده را در موقعیت D قرار دهید، تعویض دسته دنده بستگی به بار موتور، شیوه رانندگی و سرعت خودرو دارد.
M	حالت دستی	دسته دنده را در موقعیت S قرار دهید و یک بار دسته دنده را به سمت بالا یا پایین بکشید، در این شرایط خودرو وارد حالت دستی شده است. برای تعویض دنده به دنده بالاتر یا پایین‌تر، لازم است فقط دسته دنده را به سمت جلو یا عقب فشار دهید (با یک بار حرکت دسته دنده به جلو یا عقب، می‌توان دسته دنده را در موقعیت دنده بالاتر یا پایین‌تر قرار داد).
S	حالت اسپورت	زمانی که دسته دنده در موقعیت S قرار داده شود خودرو وارد حالت اسپورت می‌شود. رانندگی در حالت اسپورت باعث افزایش قدرت خودرو و افزایش مصرف سوخت می‌شود

! هشدار

توجه

۱. در صورت رانندگی در حالت دستی، اگر دور موتور خیلی بالا است و بخواهید دسته‌دنده را در موقعیت دنده پایین تر قرار دهید، دسته‌دنده عمل نخواهد کرد. در صورتیکه دور موتور خیلی پایین باشد، اگر بخواهید دسته‌دنده را در موقعیت دنده بالاتر قرار دهید، دسته‌دنده عمل نخواهد کرد.

۲. هنگام رانندگی در حالت دستی، اگر دور موتور و سرعت در محدوده مجاز تعریف شده بوسیله TCU نباشد، برای حفاظت از موتور و گیربکس، TCU گیربکس را در موقعیت دنده بالا یا پایین قرار خواهد داد.

۳. زمانی که سوئیچ خودرو در موقعیت OFF، LOCK یا ACC قرار دارد، دسته‌دنده را نمی‌توان از موقعیت P به سایر موقعیت‌های دسته‌دنده تعویض کرد.

۱. پس از توقف کامل خودرو، دسته دنده را در موقعیت P قرار دهید. در غیر اینصورت باعث صدمه دیدگی جدی گیربکس خواهد شد.

۲. در صورت پارک خودرو، از موقعیت P به جای ترمز پارک (ترمز دستی) استفاده نکنید.

۳. همزمان پدال گاز و ترمز را فشار ندهید، زیرا باعث داغ شدن و نقص عملکرد گیربکس اتوماتیک خواهد شد.

برای جلوگیری از تغییر ناخواسته موقعیت دسته‌دنده، لازم است برای تعویض دسته‌دنده در بعضی از موقعیت‌های دنده، پدال ترمز فشار داده شود یا دکمه قفل روی دسته‌دنده فشرده شود. این تغییر موقعیت‌ها به شرح زیر است:

موقعیت دسته دنده	فشار دادن دکمه قفل	فشار دادن پدال ترمز
P-N	لازم است	لازم است
P-D	لازم است	لازم است
N-P	لازم نیست	لازم است
D-P	لازم نیست	لازم است
N-R	لازم است	لازم است
N-D	لازم نیست	لازم نیست
R-N	لازم نیست	لازم نیست
D-N	لازم نیست	لازم نیست
D-S	لازم نیست	لازم نیست
S-D	لازم نیست	لازم نیست

نشانگر تعویض دنده

برای صرفه‌جویی در مصرف سوخت و داشتن رانندگی راحت، نشانگر تعویض دنده ارائه شده است. این نشانگر، موقعیت دسته‌دنده انتخاب شده را نشان می‌دهد و نیز به راننده یادآوری می‌کند، که با توجه به شرایط رانندگی، دسته‌دنده را در موقعیت دنده مناسب‌تر تغییر دهد.

! هشدار

۱. فقط به موقعیت دنده بالاتر یا پایین‌تر توصیه شده توسط نشانگر تعویض دنده متکی نباشید. ممکن است شرایط رانندگی بگونه‌ای باشد که موقعیت دسته‌دنده متفاوت از موقعیتی که نشانگر نشان می‌دهد تعویض شود. برای جلوگیری از بروز تصادف، شرایط جاده و عبور و مرور باید قبل از تعویض دنده توسط راننده کاملاً بررسی شود.

سیستم کنترل خودرو در سرازیری

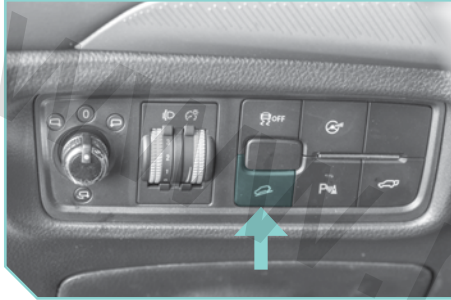

۱. هنگام حرکت در سرازیری، برای کنترل سرعت خودرو به سیستم HDC متکی نباشید، با احتیاط رانندگی کرده و در صورت لزوم برای کاهش سرعت، ترمز نمایید. هنگام رانندگی در جاده یخ‌زده، پوشیده از گل و لای یا دارای شیب تند احتیاط کنید. عدم کنترل سرعت باعث از دست رفتن کنترل خودرو و در نتیجه بروز تصادف، آسیب بدنی و حتی مرگ می‌شود.

۲. در شرایط بارگیری کامل خودرو یا شرایط جاده ممکن است سیستم HDC نتواند سرعت خودرو را کنترل کند. برای کنترل سرعت باید همواره آماده ترمزگیری باشید، در غیر اینصورت، باعث تصادف و آسیب بدنی جدی خواهد شد.

سیستم کنترل سرعت در سرازیری توسط راننده و معمولاً با فشار دادن کلید مربوطه فعال می‌شود.

زمانی که سیستم HDC فعال می‌شود، بطور اتوماتیک سیستم ترمزها را درگیر کرده تا سرعت خودرو در زمان حرکت در سرازیری کنترل شود.

در زمان فعال بودن سیستم HDC، اگر پدال گاز یا ترمز فشار داده شود، سیستم بطور موقت غیرفعال خواهد شد. پس از رها کردن پدال گاز یا ترمز، سیستم مجدداً راه‌اندازی می‌شود.

پس از فعال شدن سیستم HDC، چراغ نشانگر آن روشن خواهد شد. در زمان فعال بودن سیستم HDC، چراغ نشانگر (به رنگ سبز) چشمک می‌زند.

اگر سیستم HDC بطور موقت غیرفعال شود یا سیستم بدلیلی بدرستی کار نکند، چراغ هشدار سیستم HDC

(به رنگ قرمز) روشن خواهد شد.

لطفاً بلافاصله با توجه به دستورالعمل نمایش داده شده روی صفحه نمایشگر عمل کنید. در صورتیکه نیازی به سیستم HDC نمی‌باشد، آن را غیرفعال نمایید.

⚡ صرفه جویی در مصرف سوخت

⚡ توصیه‌های لازم هنگام رانندگی

با انجام نکات زیر، مصرف سوخت و گاز آلاینده دی اکسیدکربن کاهش پیدا می‌کند.

۱. پدال گاز و پدال ترمز را به نرمی فشار دهید
- از شتابگیری و ترمزگیری سریع خودداری نمایید.
- پدال گاز و پدال ترمز را به نرمی و آرام فشار دهید.

۲. پیش بینی شرایط رانندگی

- شتابگیری و ترمزگیری مداوم باعث افزایش مصرف سوخت می‌شود. بنابراین با در نظر گرفتن شرایط رانندگی و حفظ فاصله مناسب از خودروی جلویی از شتابگیری و ترمزگیری غیرضروری

خودداری نماید.

۳. رانندگی با سرعت ثابت و پایدار

- در شرایط رانندگی که مجبور به شتابگیری سریع و ترمزگیری مداوم می‌باشید، حفظ سرعت ثابت بسیار حائز اهمیت است. هر چه سرعت رانندگی پایدارتر باشد، مصرف سوخت هم کمتر خواهد شد.

- لازم است هنگام رانندگی در بزرگراه سرعت خودرو را ثابت نگه دارید به چای اینکه بطور مکرر ترمز کرده و شتاب سریع بگیرید.

- از کروز کنترل استفاده کنید (در صورت مجهز بودن)

سیستم کروز کنترل به حفظ سرعت در حالت رانندگی با سرعت بالا کمک می‌کند.

۴. استفاده از تجهیزات الکتریکی جانبی در خودرو

- دمای کولر (A/C) را در حالت مناسب تنظیم نمایید. دمای کولر (A/C) را با توجه به دمای هوای بیرون که نه خیلی گرم یا سرد باشد تنظیم کنید.

- در صورت روشن کردن بخاری، دیگر نیازی به استفاده از گرم‌کن صندلی (در صورت

مجهز بودن) نمی‌باشد.

- چنانچه هیچ یخ یا بخاری روی شیشه عقب خودرو وجود ندارد، گرم‌کن شیشه عقب را خاموش نمایید.

۵. توقف مناسب (بهینه) خودرو

- پدال گاز را رها کرده و اگر شرایط مناسب است اجازه دهید خودرو به آرامی متوقف شود.
- اگر لازم است خودرو به مدت طولانی متوقف باشد.

(بعنوان مثال، توقف پشت ریل راه آهن)

موتور را خاموش کنید. در صورتیکه خودرو مجهز به سیستم روشن و خاموش کردن اتوماتیک موتور است، در صورت امکان از این عملکرد استفاده نمایید.

۶. خودداری از رانندگی در مسافت کوتاه

- پس از روشن کردن موتور در هوای سرد، مصرف سوخت لحظه‌ای افزایش می‌یابد و می‌توان با خودرو مسافت طولانی رانندگی کرد.

فقط زمانی که موتور به دمای عملکردی خود می‌رسد، مصرف سوخت به حالت عادی خود باز می‌گردد، بنابراین در حد امکان از رانندگی

در مسیر کوتاه در هوای سرد خودداری نمایید.
۷. گرم کردن موتور در فصل زمستان

- برای رانندگی در فصل زمستان، قبل از شروع به حرکت باید اجازه دهید موتور درجا در دور آرام بیش از ۳۰ ثانیه کار کند تا گرم شود، زمان گرم شدن موتور نباید طولانی باشد.

۸. خنک نگه داشتن خودرو در هوای گرم

- در صورت امکان خودرو را در پارکینگ سرپوشیده یا محل سایه‌دار پارک نمایید.
- در صورت سوار شدن به خودرویی که فضای داخل اتاق بسیار گرم است، پنجره‌ها را باز کنید تا به خنک شدن سریع خودرو کمک کند و نیازی به استفاده از کولر (A/C) نباشد.

۹. پیش بینی تعویض دسته‌دنده

- برای کاهش مصرف سوخت، دسته‌دنده را در موقعیت دنده بالاتر قرار دهید. کارکردن موتور در دور بالا باعث مصرف غیرضروری سوخت می‌شود.
- پس از تعویض دنده به صورت دستی، با حداکثر سرعت در موقعیت دنده انتخاب شده رانندگی نکنید. در صورت امکان

از رانندگی با موقعیت دنده پایین (دنده سنگین) خودداری نمایید.

در خودروهای مجهز به نشانگر موقعیت دنده، بهترین زمان تعویض دنده نشان داده می‌شود، در نتیجه در مصرف سوخت هم صرفه‌جویی خواهد شد.

۱۰. از حمل بارهای غیر ضروری خودداری و تجهیزات جانبی غیر ضروری را پیاده نمایید.

هر چه خودرو سبکتر باشد، مصرف سوخت کمتر می‌شود. تجهیزات جانبی غیر ضروری را از خودرو خارج نمایید.

هرچه عملکرد آیرودینامیکی خودرو بهتر انجام شود، مصرف سوخت کمتر خواهد شد. نصب تجهیزات جانبی مانند باربند سقفی یا باربند دوچرخه در خودرو باعث کاهش عملکرد آیرودینامیکی خودرو می‌شود. در این شرایط تجهیزات جانبی و باربند را از خودرو پیاده نمایید بخصوص زمانی که آماده رانندگی با سرعت بالا هستید.

۱۱. صرفه‌جویی در مصرف سوخت و کاهش گاز دی‌اکسید کربن

برای مصرف سوخت بهینه و کاهش گازدی اکسیدکربن، شیوه رانندگی مناسب، به نکات زیر توجه نمایید:

- موتور را بطور مناسب و دوره‌ای بررسی کنید.
- برای انجام تعمیر و نگهداری به راهنمای تعمیرات مراجعه شود.
- فشار باد لاستیک را در حد مناسب تنظیم نمایید. در صورتیکه فشار باد لاستیک در حد مجاز تنظیم شود باعث کاهش مقاومت چرخش چرخ می‌شود، در نتیجه مصرف سوخت کاهش می‌یابد.
- تنظیم زوایای چرخ را در نمایندگی‌های مجاز شرکت کرمان موتور انجام دهید.
- تنظیم نامناسب زاویه چرخ‌ها باعث ساییدگی لاستیک و افزایش مصرف سوخت می‌شود.
- از روغن موتور توصیه شده استفاده نمایید.

سیستم فرمان برقی

تنظیم فرمان برقی



اگر خودرو مجهز به عملکرد تنظیم فرمان برقی است، با فشار دادن کلید فرمان برقی، حالت فرمان برقی تغییر کرده و به موقعیت مورد نظر تغییر موقعیت می‌دهد. راننده می‌تواند با توجه به شرایط جاده و شیوه رانندگی، حالت فرمان برقی را انتخاب نماید. حالت پیش فرض برای فرمان، حالت فرمان برقی معمولی است. زمانی که برای اولین بار کلید فرمان برقی فشرده شود، در صفحه نمایشگر حالت فرمان برقی نشان داده خواهد شد.

اگر به فشار دادن کلید ادامه دهید، حالت فرمان برقی بین حالت‌های "سبک، سنگین و معمولی" تغییر موقعیت می‌دهد.

فرمان برقی

در زمان رانندگی، با توجه به سرعت خودرو، زاویه غربیلک فرمان و میزان فشاری که برای چرخاندن غربیلک فرمان به آن وارد می‌شود برای اینکه راننده غربیلک فرمان را بهتر کنترل و رانندگی بهتری را تجربه نماید. سیستم فرمان برقی بطور اتوماتیک تنظیم خواهد شد.

! هشدار

۱. غربیلک فرمان را نباید بیش از ۱۰ ثانیه تا انتها چرخاند و در این موقعیت نگه داشت، در غیر اینصورت موتور محرک سیستم EPS به سرعت داغ شده و ممکن است حتی سیستم فرمان برقی صدمه جدی ببیند.

توجه

۱. زمانی که موتور روشن است، سیستم فرمان برقی فعال می‌شود.

۲. اگر در زمان پارک کردن خودرو یا رانندگی با سرعت پایین، غربیلک فرمان مکرر و بطور مستمر چرخانده شود، سیستم هیدرولیک فرمان ضعیف خواهد شد. این سیستم طوری طراحی شده که از داغ شدن سیستم جلوگیری کرده و از صدمه دیدن سیستم فرمان برقی محافظت می‌کند، و پس از کاهش دمای فرمان برقی، فرمان به موقعیت عملکرد معمولی خود باز می‌گردد.

۳. در صورتیکه عملکرد سیستم هیدرولیک فرمان کاهش یافته یا ایراد داشته باشد، نیروی بیشتر از حالت معمولی بخصوص در زمان دور زدن در سرپیچ تند یا رانندگی با سرعت پایین برای چرخاندن غربیلک فرمان لازم است.

۴. اگر غربیلک فرمان به سرعت چرخانده شود (خصوصاً حالت سکون)، ممکن است سرو صدایی شنیده شود، این صدا نشانه ایراد نیست، بنابراین با خیال

راحت به رانندگی ادامه دهید.

⚡ انحراف خودرو به یک طرف

در زمان لغزیدن خودرو ممکن است کنترل خودرو را از دست بدهید.

راننده محتاط با در نظر گرفتن شرایط رانندگی و عدم شتابگیری از انحراف خودرو به یک طرف جلوگیری می‌کند. با این وجود خودرو ممکن است لغزش داشته باشد. سه نوع انحراف خودرو به یک طرف وجود دارد که باید با توجه به نوع آن اقدامات لازم را انجام داد:

۱. ترمزگیری منجر به لغزش خودرو شده و چرخ‌ها قفل خواهند شد. خودرو مجهز به سیستم ABS می‌باشد که از قفل شدن چرخ‌ها جلوگیری می‌کند.

۲. سرعت بالا یا بیش فرمانی هنگام فرمان‌گیری باعث لغزش چرخ‌ها و از دست دادن نیروی فرمان می‌شود. برای کنترل خودرو بهترین روش رها کردن پدال گاز می‌باشد.

۳. شتابگیری منجر به لغزش خودرو می‌شود. شتابگیری سریع باعث لغزش چرخ‌های محرک خواهد شد. بهترین روش برای کنترل خودرو رها کردن پدال گاز می‌باشد.

! هشدار

۱. در صورت وجود آب، یخ، برف، سنگریزه یا سایر مواد روی سطح جاده، چسبندگی سطح جاده و چرخ کاهش پیدا می‌کند. برای حفظ ایمنی، سرعت خودرو را کاهش دهید.

۲. در زمان رانندگی روی جاده با سطح لغزنده، از تغییر مسیر، شتابگیری یا ترمزگیری ناگهانی خودداری نمایید.

⚡ سیستم ترمز

سیستم ترمز شامل پدال ترمز و مجموعه ترمز است. با فشار دادن پدال ترمز، هنگام حرکت در سرازیری سرعت خودرو ثابت مانده، کاهش یافته یا حتی خودرو متوقف می‌گردد. در صورتیکه خودرو باید برای مدت طولانی متوقف باشد، خودرو را پارک نمایید.

! هشدار

۱. مطمئن شوید هیچ مانعی در قسمت پدال‌ها که توسط راننده کنترل می‌شود، وجود ندارد.

۲. از بست مناسب برای محکم کردن موکت کف خودرو بخصوص در محدوده قرارگیری پدال‌ها استفاده نمایید.

۳. از ترمزگیری ناگهانی در جاده‌های لغزنده خودداری کنید! ترمزگیری ناگهانی ممکن است باعث رانش یا انحراف خودرو به یک طرف شود، حتی ممکن است راننده کنترل خودرو را از دست بدهد!

۴. تغییر دادن ارتفاع پدال ترمز و تعمیر اجزای سیستم ترمز ممنوع است. ممکن است بر عملکرد ترمزها تأثیر داشته و منجر به تصادف شدید و آسیب بدنی شود. برای انجام تنظیمات لازم به نمایندگی مجاز شرکت کرمان موتور مراجعه نمایید.

پارامترهای مربوط به سیستم ترمز موتوری

اندازه	دسته‌بندی پارامترها	
3~ 8	حرکت آزاد (خلاصی) (mm)	پدال ترمز
11	صخامت استاندارد / mm	لنت ترمز چرخ جلو
2	حداقل ضخامت مجاز / mm	
11	صخامت استاندارد / mm	لنت ترمز چرخ عقب
2	حداقل ضخامت مجاز / mm	

هشدار ساییدگی لنت‌های ترمز (در صورت مجهز بودن)

زمانی که لنت‌های ترمز تا حد مشخصی ساییده شده باشند چنانچه پدال ترمز فشار داده شود، صدایی مانند تراشیدن با صدای بلند شنیده خواهد شد. چراغ هشدار ساییدگی لنت‌های ترمز (O) روی صفحه نمایشگرها روشن می‌شود، در این شرایط، برای تعویض و بررسی لنت‌های ترمز به نمایندگی مجاز شرکت کرمان موتور مراجعه نمایید.

! هشدار

۱. تغییر دادن ارتفاع پدال ترمز و تعمیر اجزای سیستم ترمز ممنوع است. ممکن است بر عملکرد ترمزها تأثیر داشته و منجر به تصادف شدید و آسیب بدنی شود. برای انجام تنظیمات لازم به نمایندگی شرکت کرمان موتور مراجعه نمایید.

توجه

۱. در شرایط خاص رانندگی و شرایط آب و هوایی، اگر صدای جیرجیر خفیف، صدای تیز، یا سایر سر و صداها هنگام ترمزگیری شنیده شود، عادی است و نشانه وجود ایراد در سیستم ترمزگیری نمی‌باشد.

سیستم کمکی ترمز

سیستم کمکی ترمز شامل سیستم کنترل پایداری خودرو (ESC)، سیستم ترمز ضد قفل (ABS)، سیستم کنترل کشش (TCS)، سیستم کمکی شروع حرکت در سر بالایی (HAC)، سیستم کمکی ترمز هیدرولیک (HBA)، سیستم کمکی ترمز اضطراری (BOS)، سیستم هشدار توقف اضطراری (ESS) و سیستم الکترونیکی توزیع نیروی ترمز (EBD) است. سطح تجهیزات در مدل‌های مختلف خودرو متفاوت است لطفاً به سطح تجهیزات مدل خودروی مورد نظر خود مراجعه نمایید.

زمانی که سوئیچ خودرو در موقعیت ON قرار دارد (سیستم برق خودرو فعال می‌باشد)، سیستم کمکی ترمز فعال شده و ایمنی در رانندگی را افزایش می‌دهد.

! هشدار

- رانندگی با سرعت بالا روی جاده‌های یخ‌زده، پوشیده از برف و آب گرفته به راحتی باعث از دست دادن کنترل خودرو و در نتیجه بروز تصادف و آسیب‌دیدگی جدی راننده و سرنشینان خودرو می‌شود!
۱. مطمئن شوید هیچ مانعی در قسمت

پدال‌ها که توسط راننده کنترل می‌شود وجود ندارد.

۲. از بست مناسب برای محکم کردن موکت کف خودرو بخصوص در محدوده قرارگیری پدال‌ها استفاده نمایید.

۳. سرعت و شیوه رانندگی خود را با توجه به محدوده دید، شرایط آب و هوایی، شرایط جاده و عبور و مرور تنظیم نمایید. برای جلوگیری از بروز تصادف، به ویژگی‌های ایمنی تکمیلی سیستم ترمز اکتفا نکنید.

۴. سیستم کمکی ترمز قانون حرکت را نقص نمی‌کند! حتی اگر خودرو مجهز به سیستم ESC و سایر سیستم‌ها باشد. هنگام رانندگی در جاده‌های آب گرفته، هنوز هم خطر وجود دارد.

۵. در صورت رانندگی با سرعت بالا روی جاده آب گرفته، ممکن است چسبندگی بین چرخ و سطح جاده از دست رفته و خودرو شناور شود.

- در این شرایط، خودرو ترمز نمی‌گیرد و می‌چرخد حتی ممکن است کنترل خودرو را از دست بدهید.

از عبور و مرور تنظیم نمایید. سیستم ESC از قوانین حرکت تخطی نمی‌کند و اگر بدلیل اشتباه راننده، خودرو منحرف شود این سیستم با افزایش قدرت موتور خودرو را در مسیر حرکت خود حفظ و پایدار نگه می‌دارد. سیستم ESC قادر به حفظ پایداری خودرو در محدوده قابل کنترل است.

تحت شرایط خاص رانندگی، سیستم ESC به راننده کمک می‌کند که با توجه به فرمان‌گیری، خودرو را در مسیر و جهت مورد نظر حفظ نماید.



رانندگی مانند بیش فرمانی یا کم فرمانی با لغزش خودرو است و نیروی ترمز را به چرخ‌های مربوطه اعمال کرده یا گشتاور خروجی موتور را کاهش داده تا پایداری خودرو هنگام حرکت حفظ شود.

سیستم کمکی ESC از قوانین فیزیکی فراتر نمی‌رود، توجه داشته باشید که سیستم ESC قادر به عملکرد در تمام شرایط رانندگی نیست و نمی‌تواند به راننده در حفظ پایداری خودرو کمک کند. بعنوان مثال، سیستم ESC نقش کمکی در زمان حرکت در جاده‌های با کیفیت نامناسب و متغیر سطح جاده ندارد و احتمال سرخوردن و شناور شدن خودرو در زمان حرکت در جاده آب گرفته وجود دارد. بدلیل جدایی لایه‌های آب، سیستم ESC قادر به تشخیص شرایط جاده نیست و نمی‌تواند نقش کمکی خود را ایفا نماید. در شرایط رانندگی سخت سیستم ESC نقشی ندارد مانند زمانی که خودرو با سرعت از پیچ‌های جاده بخصوص در جاده‌های بر پیچ و خم عبور می‌کند.

سرعت و شیوه رانندگی خود را با توجه به محدوده دید، شرایط آب و هوایی، شرایط جاده

6. در صورت نزدیک شدن بیش از اندازه به خودروی جلویی یا افزایش بیش از حد سرعت خودرو، سیستم کمکی ترمز بردستی عمل نخواهد کرد.

7. از آنجایی که سیستم کمکی ترمز به راننده در کنترل خودرو در شرایط خاص کمک می‌کند، لازم است بدانید که شرایط حفظ پایداری خودرو بستگی به چسبندگی سطح جاده و چرخ‌ها دارد.

8. در زمان شتاب‌گیری در جاده‌های لغزنده یا یخ زده احتیاط کنید! حتی اگر سیستم کمکی ترمز فعال باشد، چرخ‌ها باز هم لیز خورده و باعث از دست دادن کنترل خودرو می‌شود.

سیستم کنترل پایداری خودرو (ESC)

تحت شرایط خاص رانندگی، سیستم ESC نیروی ترمز را به چرخ‌ها بطور جداگانه اعمال می‌کند که تا حد زیادی بر کاهش خطر انحراف خودرو به یک طرف تأثیر داشته و باعث بهبودی در پایداری خودرو می‌شود.

سیستم ESC قادر به تشخیص شرایط خاص

سیستم ESC همواره در زمان رانندگی فعال است، در شرایط خاص زیر می‌توان با فشار دادن کلید ESC OFF سیستم را غیرفعال کرد.

۱. زمانی که در چرخ‌ها زنجیر چرخ نصب شده باشد.
۲. زمانی که خودرو روی برف عمیق یا سطح نرم در حرکت باشد.
۳. زمانی که خودرو گیر کرده است (بعنوان مثل خودرو در جاده پوشیده از گل و لای گیر کرده باشد) و لازم است با حرکت به سمت جلو و عقب آن را خارج نمایید.

سیستم الکترونیکی توزیع نیروی ترمز (EBD)

در زمان ترمزگیری، برای بهبود عملکرد ترمزگیری، سیستم EBD بطور اتوماتیک نیروی ترمز را در محور جلو و عقب توزیع می‌کند تا از توزیع نیروی ترمز بطور نامساوی جلوگیری شود. سیستم EBD به همراه سیستم ABS وضعیت ترمزگیری را بهتر کرده و خودرو را در حالت پایدار نگه می‌دارد

به کاهش فاصله توقف و ترمزگیری است، در حالیکه فاصله توقف و ترمزگیری در زمان ترمزکردن در جاده‌های دارای سنگریزه، شن و ماسه، پوشیده از برف و یخ یا جاده‌های لغزنده و آب گرفته بیشتر از حالت معمول آن است. اگر چرخ‌ها قفل شوند، سیستم ABS بطور مستمر فشار روغن ترمز را تنظیم می‌کند. در این شرایط زمانی که پدال ترمز را فشار می‌دهید، فشار پس زنی پدال همراه با سر و صدا احساس می‌شود که عادی است.

سیستم کنترل کشش (TCS)

سیستم TCS بر وضعیت هر چرخ از طریق دریافت سیگنال از سنسور سرعت چرخ نظارت می‌کند. زمانی که چرخ‌های محرک لیز می‌خورند، سیستم TCS بلافاصله از طریق سیستم ترمزگیری دخالت خواهد کرد. در این زمان، سیستم TCS در عملکرد سیستم کنترل موتور دخالت می‌کند و بنابراین لغزش چرخ‌های محرک ضعیف‌تر خواهد شد. سیستم TCS شروع به حرکت خودرو، شتاب‌گیری و حرکت در سر بالایی در جاده‌های با شرایط نامساعد را بهتر می‌کند.

نحوه عملکرد سیستم:

۱. پدال ترمز را محکم فشار دهید، پدال ترمز را رها نکنید یا فشار اعمال شده به پدال ترمز را کم نکنید!
۲. فشار پای خود را روی پدال ترمز کم نکنید یا پای خود را از روی پدال بردارید و مجدد آن را فشار ندهید!
۳. در صورت لزوم فرمان‌گیری داشته باشید.
۴. اگر پای خود را از روی پدال ترمز بردارید یا فشار پای خود روی پدال را کم کنید، سیستم ABS بطور اتوماتیک غیرفعال خواهد شد.

سیستم ترمز ضد قفل (ABS)

سیستم ترمز ضد قفل (ABS) یک سیستم ترمز الکترونیکی پیشرفته است که می‌تواند از لغزیدن و از دست دادن کنترل خودرو کمک کند. سیستم اجازه می‌دهد که در زمان ترمزگیری ناگهانی، نیروی فرمان‌گیری حفظ شده و توانایی کاهش سرعت و توقف خودرو در جاده‌های لغزنده را داشته باشید. اما این سیستم نمی‌تواند از بروز تصادف در اثر بی احتیاطی یا رانندگی خطرناک جلوگیری نماید. با این وجود نباید فکر کنیم که سیستم ABS قادر

سیستم کمکی شروع حرکت در سربالایی (HAC)

زمانی که در جاده شیب‌دار شروع به حرکت می‌کنید بدون اینکه از ترمز پارک (ترمز دستی) استفاده شود، سیستم HAC اجازه می‌دهد که در حالیکه پای خود را از روی پدال ترمز برای جلوگیری از حرکت معکوس خودرو و بروز تصادف برداشته‌اید. خودرو به مدت چند ثانیه ترمز بگیرد و متوقف بماند.

در صورت وجود هر کدام از شرایط زیر، سیستم HAC غیر فعال می‌شود:

۱. زمان عملکرد سیستم HAC به ۲ ثانیه رسیده‌باشد.
۲. گشتاور محرک خودرو به اندازه کافی است که از حرکت رو به عقب خودرو جلوگیری شود.

سیستم کمکی ترمز هیدرولیک (HBA)

سیستم HBA قادر به کاهش فاصله ترمزگیری است. در شرایط اضطراری، زمانی که راننده به سرعت پدال ترمز را فشار می‌دهد، سیستم HBA بلافاصله فشار ترمزگیری را به حداکثر

می‌رساند، و سیستم ABS به سرعت و بطور مؤثر فعال شده و بنابراین فاصله ترمزگیری کوتاهتر خواهد شد.

فشار پای خود روی پدال ترمز را کم نکنید! زمانی که پدال ترمز رها شود، سیستم کمکی ترمز هیدرولیک (HBA) بطور اتوماتیک و بلافاصله غیرفعال خواهد شد. این سیستم فقط زمانی که موتور روشن باشد فعال می‌شود.

سیستم اولویت ترمز (BOS)

اگر راننده در حال فشردن پدال گاز باشد (حتی در صورتی که پدال گاز به صورت کامل فشرده شده باشد)، چنانچه راننده به طور همزمان اقدام به فشردن پدال ترمز نماید، در این حالت سیستم BOS تشخیص می‌دهد که راننده موفق به ترمز و توقف خودرو نمی‌شود و اولویت را به سیستم ترمزگیری داده و به صورت اتوماتیک اقدام به کاهش دورموتور می‌نماید تا زمانی که موتور در حالت دور آرام قرار گرفته و امکان توقف خودرو میسر گردد.

سیستم هشدار توقف اضطراری (ESS)

زمانی که ترمزگیری اضطراری در شرایط سرعت بالا انجام می‌شود، سیستم هشدار برای خودروهای پشت سر است. هنگام حرکت خودرو با سرعت بالا، هنگامی که ترمزگیری شدید و اضطراری انجام می‌شود، چراغ‌های بطور اتوماتیک روشن و سریع شروع به چشمک زدن می‌کند و به خودروهای پشت سر هشدار می‌دهد که خودرو بطور اضطراری ترمز می‌گیرد. خودروی پشت سر نیز ترمز گرفته تا از برخورد و بروز تصادف و اختلال در عبور و مرور جلوگیری شود.

سیستم ترمز پارک (ترمز دستی)

هشدار !

۱. خودرو را در نزدیکی مواد قابل اشتعال مانند شاخه خشک، کاغذ باطله یا پارچه پارک و متوقف نکنید. از تماس لوله آگزوز داغ با این مواد جلوگیری کنید در غیر اینصورت باعث آتش‌سوزی می‌شود.
۲. از قراردادن خودرو در حالت شروع به حرکت بدون اینکه مراقبتی از خودرو داشته باشید خودداری نمایید.
۳. کودکان را تنها در خودروها نکنید. ممکن است کودک بطور ناخواسته کلیدها یا کلیدهای کنترل خودرو را دستکاری کرده و منجر به بروز حادثه شود.
۴. برای جلوگیری از بروز حادثه و در نتیجه آسیب بدنی یا حتی مرگ که در اثر دستکاری کلیدهای خودرو با سیستم‌های خودرو بوجود می‌آید، هرگز کودکان، افراد ناتوان که نیاز به مراقبت دارند یا حیوان خانگی را تنها در خودروها نکنید. ممکن است این افراد بطور ناخواسته کلیدهای

توجه

۱. برای جلوگیری از حرکت ناخواسته خودرو در زمان پارک خودرو، قبل از رها کردن پدال ترمز، ترمز پارک را درگیر نمایید.
۲. در زمان حرکت خودرو در محوطه پارکینگ مراقب باشید که در زمان پارک خودرو اجسام بلند باعث صدمه‌دیدن سپرها و سایر قسمت‌های خودرو نشوند.
۳. هنگام حرکت خودرو در رمپ، جاده‌های شیب‌دار، جدول پیاده رو و مسیرهای مشابه احتیاط کنید. در غیر اینصورت زیر خودرو، سپرها، بادگیر، موتور یا سیستم آگزوز صدمه خواهد دید.
۴. زمانی که ترمز پارک فعال است هرگز خودرو را حرکت ندهید، در غیر اینصورت ترمزها بیش از حد داغ شده و صدمه خواهند دید و در نتیجه باعث بروز تصادف می‌شود.
۵. ترمز پارک هنگامی که پشت فرمان خودرو نیستید غیرفعال نکنید. زیرا در این شرایط قادر به فشار دادن پدال ترمز نخواهید بود و به راحتی تصادف خواهید کرد.
۶. از موقعیت P دسته دنده به جای ترمز پارک استفاده نکنید. هنگام پارک کردن خودرو، ترمز پارک را کاملاً درگیر کنید. از دسته دنده برای تعویض ترمز پارک استفاده نکنید.

سیستم ترمز پارک برقی

سیستم (EPB)

محل قرارگیری کلید ترمز پارک برقی در تصویر زیر مشخص است.



مراحل فعال کردن دستی ترمز پارک:

۱. خودرو را در محل مناسبی پارک نمایید.
۲. پدال ترمز را فشار دهید تا زمانی که خودرو

به آرامی متوقف و ثابت باقی بماند.

۳. کلید ترمز پارک برقی را P ، ار به آرامی بالا بکشید، چراغ نشانگر P عملکرد ترمز پارک برقی (EPB) (به رنگ قرمز) در صفحه نمایشگرها روشن خواهد شد که نشان دهنده فعال شدن سیستم ترمز پارک برقی است.

۴. دسته دنده را در موقعیت P قرار دهید.

۵. موتور را خاموش کرده و پدال ترمز را رها کنید.

۶. غربلیک فرمان را بچرخانید و از قفل شدن آن مطمئن شوید.

۷. مطمئن شوید کسی بخصوص کودکان در خودرو باقی نمانده باشد.

۸. هنگام ترک خودرو حتماً کلید را همراه داشته باشید.

۹. خودرو را قفل نمایید.

مراحل غیرفعال کردن دستی ترمز پارک:

۱. پدال ترمز را فشار دهید و پا را روی ترمز نگه دارید.

۲. کلید ترمز پارک برقی را یکبار به آرامی به پایین فشار دهید، چراغ نشانگر عملکرد

ترمز پارک برقی (EPB) (به رنگ قرمز) P در صفحه نمایشگر خاموش خواهد شد. که نشان دهنده غیرفعال شدن سیستم ترمز پارک برقی است.

غیرفعال کردن ترمز پارک بطور اتوماتیک در زمان روشن بودن موتور:

درب خودرو را ببندید، کمر بند ایمنی راننده باید بسته شود، خودرو را استارت بزنید، پای خود را روی پدال کلاچ قرار داده و دسته دنده را در موقعیت دنده یک (در خودروهای مجهز به گیربکس دستی) یا از موقعیت P به موقعیت D یا R (در خودروهای مجهز به گیربکس اتوماتیک) قرار دهید و پدال گاز را فشار داده تا خودرو شروع به حرکت کند، سیستم EPB بطور اتوماتیک غیرفعال خواهد شد.

فعال کردن ترمز پارک بطور اتوماتیک در زمان خاموش بودن موتور:

زمانی که دسته دنده در موقعیت دنده خلاص یا P (خودروهای مجهز به گیربکس اتوماتیک) قرار دارد، سوئیچ خودرو را از موقعیت ON در موقعیت OFF قرار داده تا سیستم EPB بطور اتوماتیک فعال شود.

عملکرد ترمز اضطراری:

اگر با فشار دادن پدال ترمز خودرو متوقف نمی‌شود از عملکرد ترمز اضطراری برای ترمز گرفتن خودرو استفاده می‌شود. با فشار دادن و نگه‌داشتن کلید EPB، از طریق ترمز پارک نیرویی به ترمزها اعمال می‌شود، با رها کردن کلید EPB عملکرد ترمز اضطراری متوقف خواهد شد.

! هشدار

- استفاده نامناسب از سیستم EPB ممکن است باعث بروز تصادف و آسیب بدنی جدی شود.

۱. در زمان حرکت خودرو از سیستم ترمز پارک استفاده نکنید، مگر اینکه شرایط اضطراری وجود داشته باشد. از آنجایی که ترمز پارک فقط نیروی ترمز را به چرخ‌های عقب اعمال می‌کند، بنابراین فاصله ترمزگیری طولانی‌تر از زمانی است که برای ترمز پدال ترمز را فشار می‌دهید. برای توقف خودرو حتماً از پدال ترمز استفاده شود.

۲. اگر راننده کمر بند ایمنی خود را بسته نباشد، سیستم پارک برقی بطور اتوماتیک غیرفعال نخواهد شد و راننده باید آن را بطور دستی غیرفعال کند. در این شرایط، اگر پدال گاز برای حرکت خودرو فشار داده شود، گیربکس صدمه‌دیده یا فرسودگی پیدا می‌کند. نقص عملکرد گیربکس در اثر استفاده نامناسب، تحت پوشش گارانتی قرار نمی‌گیرد.

۳. اگر دسته دنده در دنده قرار دارد و موتور روشن است، هنگام کار در محفظه موتور، مراقب باشید پدال گاز فشار داده نشود، در غیراینصورت ممکن است خودرو حرکت کرده حتی اگر ترمز پارک درگیر شده باشد.

سیستم ترمز اتوهلد (AUTO HOLD)

محل قرارگیری کلید سیستم ترمز اتوماتیک (AUTO HOLD) در تصویر زیر مشخص شده است.



پس از پارک خودرو، سیستم AUTO HOLD ترمز پارک را بطور اتوماتیک درگیر می‌کند، بدون اینکه راننده پدال ترمز را فشار داده یا بطور دستی ترمز پارک را درگیر کرده باشد. زمانی که سیستم تشخیص دهد که خودرو

! هشدار

عملکرد ترمز اتوماتیک خلاف قوانین فیزیک نمی‌باشد، از عملکرد ترمز اتوماتیک برای راحتی بیشتر استفاده نکنید زیرا خطرناک است!

۱. زمانی که خودرو در سر بالایی شروع به حرکت کند (بعنوان مثال، جاده آبرفته یا یخ‌زده) هیچ کدام از سیستم‌های پارک نمی‌تواند خودرو را پایدار نگه دارد.

۲. قبل از رفتن به کارواش اتوماتیک، سیستم ترمز اتوماتیک را غیر فعال نمایید. در غیر اینصورت ترمز اتوماتیک ممکن است بطور اتوماتیک فعال شده و باعث صدمه دیدن خودرو شود.

سیستم AUTO HOLD فعال و چراغ نشانگر مربوطه روشن خواهد شد.

حافظه سیستم AUTO HOLD:

اگر قبل از قراردادن سوئیچ خودرو در موقعیت OFF سیستم AUTO HOLD فعال باشد، در نوبت بعد که سوئیچ خودرو را در موقعیت ON قرار می‌دهید، عملکرد سیستم AUTO HOLD بطور اتوماتیک فعال خواهد شد. اگر قبل از قراردادن سوئیچ در موقعیت OFF سیستم AUTO HOLD غیرفعال شود، در صورت قراردادن مجدد سوئیچ خودرو در موقعیت ON سیستم AUTO HOLD بطور اتوماتیک فعال نخواهد شد.

حرکت نمی‌کند و متوقف است، بلافاصله سیستم AUTO HOLD فعال و خودرو را ثابت نگه می‌دارد. در این شرایط چراغ نشانگر مربوطه در صفحه نشانگرها شروع به چشمک‌زدن می‌کند و به راننده یادآوری می‌شود که سیستم AUTO HOLD فعال است و راننده می‌تواند پدال ترمز را رها کند. در زمان شروع به حرکت، راننده پدال گاز را فشار می‌دهد، سیستم AUTO HOLD بلافاصله ترمزها را غیرفعال می‌کند، چشمک‌زدن چراغ نشانگر مربوطه در صفحه نشانگرها متوقف و خودرو شروع به حرکت می‌کند.

× الزامات عملکردی سیستم AUTO HOLD:

- درب سمت راننده بسته شده باشد.
- کمربند ایمنی راننده بسته شده باشد.
- موتور روشن باشد.

فعال و غیرفعال کردن دستی سیستم AUTO HOLD

زمانی که کلید AUTO HOLD را فشار می‌دهید عملکرد AUTO HOLD غیرفعال می‌شود و چراغ نشانگر مربوطه خاموش خواهد شد.

با فشار دادن مجدد کلید AUTO HOLD

سیستم خودکار ترمز اضطراری (در صورت مجهز بودن)

در صورتیکه خودرو مجهز به سیستم خودکار ترمز اضطراری باشد، این سیستم با استفاده از سنسورهای جلوی خودرو فاصله و سرعت خودرو تا خودروی جلویی را تشخیص می‌دهد. این سیستم با استفاده از اطلاعات بدست آمده از دوربین‌های چند عملکردی جلو می‌تواند حرکت عابر پیاده در جلوی خودرو را تشخیص دهد و سپس با آنالیز این اطلاعات فاصله مناسب و ایمن را اندازه‌گیری و در صورت لزوم هشدار می‌دهد، اگر فاصله کمتر از فاصله مجاز باشد، سیستم هشدار خواهد داد. در صورتیکه راننده فرصت کافی برای ترمزگیری را نداشته باشد و فاصله کمتر از حد مجاز می‌باشد، سیستم AEB (سیستم خودکار ترمز اضطراری) فعال شده بطوریکه خودرو بطور اتوماتیک ترمز می‌گیرد، و از بروز خطر در اثر حواس پرتی راننده یا ناکافی بودن نیروی ترمزگیری جلوگیری می‌شود.

1. سیستم خودکار ترمز اضطراری یک سیستم کمکی برای راننده است. توجه به شرایط جاده و رانندگی ایمن از مسئولیت‌های راننده است. این سیستم نمی‌تواند از حوادث بوجود آمده در اثر بی دقتی راننده یا رانندگی خطرناک جلوگیری نماید.
2. سیستم خودکار ترمز اضطراری در شرایط خطرناک می‌تواند به راننده کمک کند اما راننده نباید بیش از حد به کمک این سیستم متکی باشد.
3. سیستم خودکار ترمز اضطراری در تمام شرایط رانندگی، شرایط عبور و مرور، شرایط آب و هوایی و جاده نمی‌تواند کار کند.
4. شرایط آب و هوایی نامساعد مانند ریزش شدید باران، برف و غیره باعث کم شدن عملکرد سیستم خواهد شد. در این شرایط، فاصله ایمن، خودرو با عابر جلوی خودرو توسط سیستم تشخیص داده نشده یا با تأخیر تشخیص داده می

شود.

5. عملکرد سیستم خودکار ترمز اضطراری مخفی و غیرقابل رویت است و قابل تشخیص توسط راننده نیست.
6. سیستم خودکار ترمز اضطراری نسبت به خودروهای روبرو یا عبوری از کنار خودرو عکس العمل نشان نمی‌دهد.
7. تشخیص عملکرد سیستم خودکار ترمز اضطراری مستلزم عملکرد سیستم پایداری خودرو (ESP) است.
8. در زمان استفاده از خودرو مراقب باشید. محدوده دید دوربین چند عملکردی (که در بالای شیشه جلو قرار دارد) مسدود نشود یا ممکن است سایر سیستم‌ها بدرستی عمل نکنند لطفاً مراقب باشید که شیشه جلو تمیز باشد.
9. در زمان رانندگی در جاده پر پیچ و خم اگر شعاع پیچ‌های جاده بسیار کم است، سیستم قادر به عملکرد و دادن هشدار به موقع نیست!

سیستم هشدار خارج شدن از مسیر (در صورت مجهز بودن)

در صورتیکه خودرو مجهز به سیستم هشدار خارج شدن از مسیر باشد، این سیستم از طریق دوربین چند عملکردی جلو، اطلاعات مربوط به خطوط مسیر حرکت در زمان مورد نظر را بدست می‌آورد. با بررسی تصاویر بدست آمده از دوربین، موقعیت خودرو در مسیر حرکت را تشخیص می‌دهد. اگر سیستم تشخیص دهد که خودرو از مسیر خارج شده است، سنسور اطلاعات عبور و مرور و اطلاعات لازم را از شرایط عملکردی راننده بدست آورده و سپس سیگنال هشدار را به کنترلر ارسال می‌کند، تا شرایط واکنش سریع را برای راننده ایجاد نماید. چنانچه راننده چراغ راهنما را روشن کرده باشد و بدرستی تغییر مسیر دهد، سیستم هشدار خارج شدن از مسیر هیچ هشدار را صادر نمی‌کند.

در محدوده سرعت خودرو بین ۶۰ Km/h تا ۱۵۰ Km/h این سیستم بدرستی کار می‌کند. اگر سرعت بیشتر از ۶۰ Km/h شود، سیستم هشدار خارج شدن از مسیر فعال خواهد شد.

نماد تصویری اعلان هشدار برخورد از جلو:

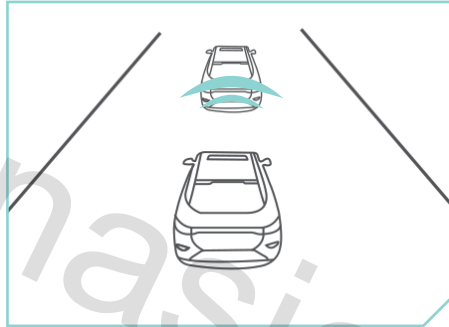

نماد تصویری اعلان فعال شدن سیستم خودکار ترمز اضطراری:

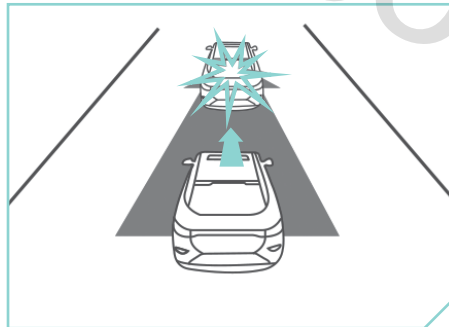

نحوه فعال شدن سیستم خودکار ترمز اضطراری (در صورت مجهز بودن)

با فشار آوردن روی صفحه منو به ترتیب زیر:
"Vehicle setting" "Driving assistance"
"Advanced emergency braking system"
(تنظیمات خودرو! سیستم کمکی در رانندگی! سیستم خودکار ترمز اضطراری) می‌توان سیستم خودکار ترمز اضطراری را فعال یا غیر فعال کرد.

پس از فعال کردن سیستم خودکار ترمز اضطراری از طریق منوی تنظیمات سیستم هشدار برخورد از جلو، سطح حساسیت سیستم را در سطح بالا یا پایین تنظیم نمایید.

صفحه هشدار سیستم خودکار ترمز اضطراری

! هشدار

۱. سیستم هشدار خارج شدن از مسیر یک سیستم کمکی برای راننده است. توجه به شرایط جاده و رانندگی ایمن از مسئولیت‌های راننده است. این سیستم نمی‌تواند از حوادث بوجود آمده در اثر بی دقتی راننده یا رانندگی خطرناک جلوگیری نماید.

۲. سیستم هشدار خارج شدن از مسیر در تمام شرایط رانندگی، شرایط عبور و مرور، شرایط آب و هوایی و جاده نمی‌تواند کار کند.

۳. شرایط آب و هوایی نامساعد مانند ریزش شدید باران، برف و غیره) یا مشخص نبودن خطوط جاده باعث ضعیف شدن عملکرد سیستم خواهد شد. در این شرایط، فم‌نجر به عدم اخطار صحیح به راننده خواهد شد.

۴. در زمان استفاده از خودرو مراقب باشید. محدوده دید دوربین چند عملکردی (که در بالای شیشه جلو قرار دارد) مسدود نشود یا ممکن است سایر سیستم‌ها بدرستی

عمل نکنند لطفاً مراقب باشید که شیشه جلو تمیز باشد.

۵. در زمان رانندگی در جاده پر پیچ و خم اگر شعاع پیچ‌های جاده بسیار کم است، سیستم قادر به عملکرد و دادن هشدار به موقع نیست!

۶. این سیستم فقط صدا و تصویر هشدار ایجاد می‌کند و بطور مؤثر تداخل در مسیر حرکت خودرو ندارد، بنابراین در صورت مشاهده هشدار، راننده باید عکس العمل نشان داده و مسیر حرکت خودرو را بررسی و تنظیم نماید!

توجه

۱. سیستم هشدار خارج شدن از مسیر برای هشدار به راننده خسته یا بی توجه طراحی شده است. زمانی که خودرو ناخواسته از مسیر خارج می‌شود، سیستم هشدار خارج شدن از مسیر با چراغ نشانگر و صدای هشدار به راننده هشدار می‌دهد، تا راننده عکس العمل به موقع داشته و از بروز تصادف در اثر خارج شدن از مسیر جلوگیری شود.

۲. سیستم هشدار خارج شدن از مسیر در شرایط زیر بدرستی کار نمی‌کند.

۱ - چراغ هشدار خطر (فلاشر) روشن باشد.
۲ - سیستم ABS یا ESC فعال شده باشند.

۳ - زاویه فرمان بیش از حد زیاد باشد.

۴ - سرعت چرخش غربلیک فرمان بیش از حد زیاد باشد.

۵ - چراغ‌های راهنما روشن باشند.

۶ - شتابگیری از طول مسیر سریع انجام شود.

۷ - شتابگیری از عرض مسیر سریع انجام شود.

۸ - ترمز اضطراری

صفحه هشدار سیستم خارج شدن از مسیر

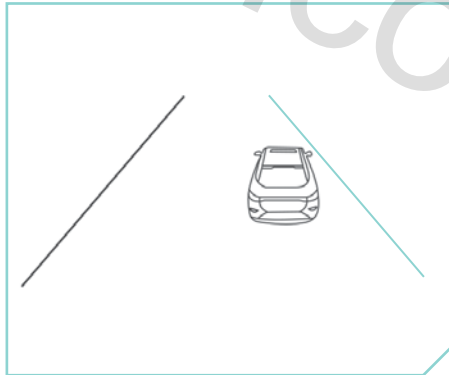
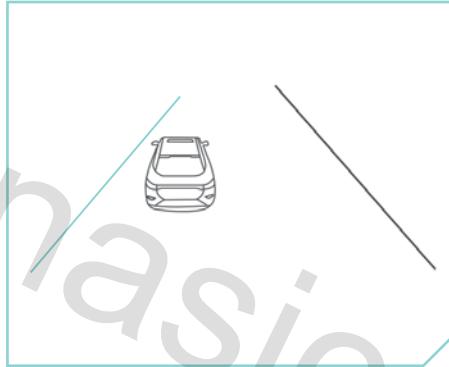

صفحه هشدار مطابق تصویر فوق در صفحه نمایشگر نشان داده می‌شود. زمانی که سیستم هشدار خارج شدن از مسیر تشخیص دهد که خودرو از مسیر خارج شده است، یونیت کنترل صفحه نمایشگر صفحه هشدار را نشان داده و صدای هشدار نیز شنیده می‌شود.

اگر سیستم فعال نباشد و خطوط مسیر تشخیص داده نشود، خطوط مسیر خاکستری هستند، پس از اینکه سیستم فعال شد، خطوط مسیر تشخیص داده شده و خطوط مسیر به رنگ سفید درخشان (هایلایت) نشان داده می‌شود. خطوط مسیر به رنگ قرمز، نشان‌دهنده خارج شدن خودرو از مسیر است.

نحوه عملکرد سیستم هشدار خارج شدن از مسیر

با فشار آوردن روی صفحه منو در صفحه نمایشگر سیستم صوتی می‌توان سیستم هشدار خارج شدن از مسیر را فعال یا غیرفعال کرد.

Vehicle setting " Driving assistance ""
"Lane departure system"

(تنظیمات خودرو! سیستم کمکی در رانندگی!
سیستم هشدار خارج شدن از مسیر)

پس از فعال کردن سیستم هشدار خارج شدن از مسیر از طریق منو می‌توان سطح حساسیت دوربین را در سطح بالا یا پایین تنظیم کرد.

Vehicle setting " driving assistance ""
front multifunction camera sensitivity
"level"

(تنظیمات خودرو! سیستم کمکی در رانندگی!
سطح حساسیت دوربین چند عملکردی جلو)

سیستم نشانگر نقطه کور (در صورت مجهز بودن)

سیستم نشانگر نقطه کور به محدوده نقطه کور دید راننده از طریق دو سنسور در عقب خودرو نظارت می‌کند. زمانی که خودرویی در این محدوده ظاهر شود و شرایط هشدار نیز فراهم باشد، چراغ هشدار روی آینه بغل مربوطه روشن شده و به راننده یادآوری می‌کند که خودرویی از پشت سر نزدیک می‌شود. برای جلوگیری از تصادف، تغییر مسیر ندهید. زمانی که سرعت خودرو بیشتر از ۲۰ Km/h باشد، سیستم نشانگر نقطه کور فعال خواهد شد.

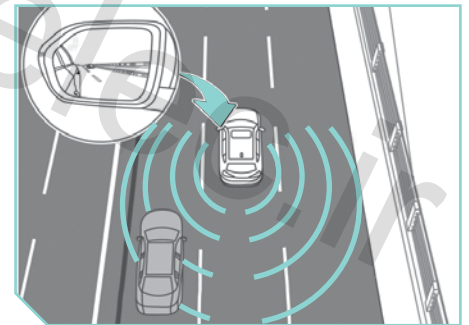

! هشدار

۱. بی توجهی به هشدارها و دستورالعمل سیستم نشانگر نقطه کور باعث بروز تصادف و آسیب بدنی جدی می‌شود.
۲. سیستم نشانگر نقطه کور نمی‌تواند جایگزین روش رانندگی مناسب باشد و برای جلوگیری از برخورد با خودروها یا موانع طراحی نشده است. در زمان تغییر مسیر، با استفاده از آینه‌های بغل جهت تغییر مسیر را در نظر گرفته و از ایمنی مسیر برای تغییر مسیر مطمئن شوید. فقط به نشانگر نقطه کور متکی نباشید.

احتیاط

۱. در زمان رانندگی در جاده پر پیچ و خم اگر شعاع پیچ‌های جاده بسیار کم است، سیستم قادر به عملکرد و دادن هشدار به موقع نیست!
۲. در شرایط آب هوایی نامساعد مانند بارش شدید باران، برف و غیره، مانع مربوطه توسط سیستم قابل شناسایی نیست یا با تأخیر شناسایی می‌شود.

۳. سیستم نشانگر نقطه کور ۱۰۰٪ تضمین نمی‌کند که خودروهای عبوری (مانند: اتومبیل‌ها، کامیون، موتورسیکلت‌های کوچک برقی، خودروهای برقی یا دورچرخه‌ها)، در منطقه کور را تشخیص می‌دهد، بنابراین لازم است راننده برای دوری از خطر با احتیاط حرکت کرده و دقت داشته باشد!

۴. چنانچه سنسورهای عقب در معرض لرزش یا ضربه شدید قرار گیرند یا به سپر عقب ضربه وارد شده و سپر عقب دفرمه شود، بر عملکرد سنسور عقب تأثیر داشته و عملکرد سیستم ضعیف می‌شود یا سیستم به اشتباه هشدار می‌دهد. لازم است برای بررسی و تعمیر سیستم به نمایندگی مجاز شرکت کرمان موتور مراجعه شود.

۵. سنسور عقب برای تشخیص مانع در عقب خودرو عمل می‌کند. زمانی که این سنسور تحت تأثیر محیط مانند میدان مغناطیسی یا خود مانع قرار بگیرد، در عملکرد تشخیص تداخل ایجاد شده و سنسور بدرستی کار نمی‌کند!

◀ دوربین پانورامیک ۳۶۰° (در صورت مجهز بودن)

دوربین پانورامیک ۳۶۰° از چند دوربین تشکیل شده است که تصاویر ویدیویی را همزمان گرفته و تصویری وسیع از اطراف خودرو توسط چهار دوربین که در اطراف خودرو نصب شده‌اند تمام محدوده اطراف خودرو را پوشش داده و در آخر این تصاویر در صفحه نمایشگر بالای کنسول وسط نمایش داده می‌شود. این دوربین تصاویری از جلو / عقب / راست و چپ را به راننده نشان داده تا از بروز تصادف جلوگیری شود.

دوربین پانورامیک ۳۶۰° از چهار دوربین تشکیل شده که بصورت یکپارچه نصب شده‌اند، برخی از موانع در کنارها مانند نرده‌ها، میله‌ها و . . . ممکن است نمایش داده نشود، بنابراین پیش از رانندگی مطمئن شوید که مانعی در کنارها وجود نداشته باشد.

از آنجا که دوربین با زاویه دید ثابت نصب شده است، نقطه کور ۲۵۰ میلی‌متر در جلوی خودرو و نقطه کور ۱۵۰ میلی‌متر در پشت خودرو وجود دارد و اجسام در این نقطه کور نشان داده

◀ انواع هشدار سیستم نشانگر نقطه کور



◆ انواع هشدار سیستم نشانگر نقطه کور به شرح زیر است:

۱. هشدار استاندارد: زمانی که پیغام هشدار ظاهر می‌شود و چراغ راهنمای مربوطه روشن نباشد، هشدار استاندارد نام دارد. در این شرایط چراغ هشدار در آینه بغل روشن شده تا به راننده یادآوری کند که خودروی دیگر، در عقب و کنار خودرو در حال عبور است.

۲. هشدار تکمیلی: زمانی که پیغام هشدار ظاهر می‌شود و چراغ راهنمای مربوط روشن باشد، هشدار اضافی نام دارد. در این شرایط چراغ هشدار در آینه بغل شروع به چشمک‌زدن می‌کند.

۶. سنسورهای عقب در دو طرف سپر عقب خودرو نصب می‌باشند و نباید مانعی در محدوده شناسایی سنسور قرار داشته باشد.

– سپر عقب را باید همواره تمیز نگه داشت و آن را از وجود برف یا آلودگی تمیز نمود تا مانع از عملکرد صحیح سنسور نشود!

◀ نحوه عملکرد سیستم نشانگر نقطه کور

با فشار آوردن روی صفحه منو در صفحه نمایشگر سیستم صوتی می‌توان سیستم نشانگر نقطه کور را فعال یا غیرفعال کرد.

Vehicle setting " Driving assistance " "rear millimeter wave radar"
(تنظیمات خودرو! سیستم کمکی در رانندگی!
سنسور عقب)

نمی‌شود. بنابراین قبل از رانندگی، مطمئن شوید که وسیله‌ای در نقطه کور وجود نداشته باشد تا رانندگی ایمنی را تجربه نمایید.

هشدار !

۱. بی‌توجهی به هشدارها و دستورالعمل‌های دوربین پانورامیک 360° باعث بروز تصادف و آسیب بدنی شدید می‌شود.
۲. از آنجایی که دوربین پانورامیک 360° عملکرد معمولی دارد، نمی‌تواند جایگزین عملکرد راننده برای پارک صحیح خودرو شود. قبل از حرکت دادن خودرو، محیط پارک خودرو و آینه‌های دید عقب را بررسی کرده و از ایمن بودن محل پارک و حرکت خودرو مطمئن شوید.
۳. در زمان رانندگی راننده باید توجه داشته باشد.
- حرکت دادن خودرو با بی احتیاطی و بی توجهی ممکن است منجر به آسیب بدنی جدی شود.
۴. هنگام پارک کردن خودرو، لازم است به کودکان و حیوانات کوچک در اطراف

خودرو توجه داشته باشید. زیرا سنسور التراسونیک (فراصوتی) قادر به تشخیص کودکان، حیوانات و اجسام کوچک نخواهد بود.

۵. در زمان تمیز کردن آلودگی یا برف از دوربین جلو مراقب باشید لنز دوربین خراشیده نشود.
۶. اجسام در نقاط کورکناره‌ها شناسایی نمی‌شوند، بنابراین قبل از به حرکت درآوردن خودرو از ایمن بودن محل حرکت خودرو و اینکه هیچ شیئی در کناره‌ها وجود نداشته باشد مطمئن شوید!
۷. در صورت کاهش نور محیط و تاریک شدن هوا، دوربین پانورامیک 360° تحت تأثیر شدت نور قرار دارد و ممکن است "نقاط نویز" روی صفحه ظاهر شود که بر تصاویر گرفته شده از اطراف خودرو تأثیر می‌گذارد. قبل از حرکت دادن خودرو و برای اطمینان از ایمنی، شرایط اطراف خودرو را بررسی نمایید.
۸. در صورت نقص عملکرد دوربین پانورامیک 360° ، بلافاصله برای تعمیر

آن با نمایندگی مجاز شرکت کرمان موتور تماس بگیرید.

توجه

۱. هنگام وارد شدن یا خارج شدن از محل پارک خودرو، مراقب باشید به سپر خودرو ضربه‌ای وارد نشود یا سنسورهای روی سپر جابجا نشده یا صدمه نبینند.
۲. هنگام شستشوی خودرو با فشار آب بالا یا بخارشوی، برای تمیزکردن قسمتی که سنسورها قرار دارند، نازل شیلنگ و بخارشوی را در فاصله دورتری حداقل 100mm از سنسور قرار داده و شستشوی سنسور را در مدت کوتاهی انجام دهید.

! هشدار

۱. سنسور رادار عقب نمی‌تواند جایگزین راننده در زمان بررسی شرایط اطراف خودرو و تمرکز راننده در زمان پارک کردن باشد. لطفاً همواره محیط اطراف خودرو را در زمان پارک کردن بررسی نمایید.
۲. بدلیل وجود نقطه کور در سنسور رادار عقب، لطفاً مراقب کودکان و حیوانات باشید، سنسورها قادر به تشخیص کودکان و حیوانات نیستند و امکان بروز تصادف وجود دارد.
۳. سنسور رادار عقب یک سیستم کمکی است و قادر به پیش بینی یا جلوگیری از برخورد یا مانع نیست بنابراین هنگام رانندگی تمرکز و دقت داشته باشید.
۴. سنسور رادار عقب ممکن است تحت تأثیر عوامل و شرایط محیطی قرار بگیرد.
۵. برای تمیز کردن سنسور از فشار آب بالا استفاده نکنید.
۶. با اجسام تیز روی سطح سنسور را خراش ندهید.

سنسور رادار عقب

سنسور رادار عقب بر اساس اصول اندازه‌گیری فاصله از طریق امواج التراسونیک توسط سنسور و تشخیص وجود مانع در پشت خودرو و تشخیص فاصله نزدیکترین مانع طراحی شده است.

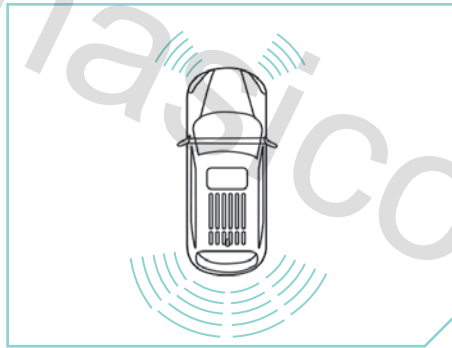

سنسور رادار عقب دو نوع است. سیستم ۴ رادار که ۴ سنسور عقب خودرو قرار دارند و سیستم ۶ رادار که ۲ سنسور در جلوی خودرو و ۴ سنسور در قسمت عقب وجود دارد.

نحوه عملکرد دوربین پانورامیک ۳۶۰°

روشن کردن دوربین پانورامیک ۳۶۰°

۱. در صورت قراردادن دسته‌دنده در موقعیت دنده عقب (R) سیستم بصورت پیش فرض وارد صفحه دوربین دید عقب می‌شود.
۲. کلید "Panorama ۳۶۰" روی صفحه نمایشگر سیستم صوتی را لمس کنید. زمانی که دسته‌دنده در موقعیت P قرار دارد یا دنده خلاص، تصاویر حلقه‌ای دو بعدی نمایش داده می‌شود زمانی که دسته‌دنده در موقعیت D/S قرار دارد، در صفحه عبارت "۲D+radar" نمایش داده می‌شود.

خاموش کردن دوربین پانورامیک ۳۶۰°

۱. دسته‌دنده را در موقعیت D/S قرار دهید، اگر سرعت خودرو در مدت بیش از ۳ ثانیه بیشتر از ۱۵Km/h باشد، سیستم از حالت نمایش تصاویر خارج خواهد شد.
۲. برای خارج شدن از سیستم دوربین، نماد تصویری سمت چپ "return button" را فشار دهید.

۷. در زمان حرکت با دنده عقب، ممکن است خطاهایی هم اتفاق بیفتد:

- موانع با ارتفاع کم در محدوده شناسایی سنسور تشخیص داده نمی‌شوند بنابراین سنسور هیچ هشدار صاف صادر نمی‌کند.

۸. گاهی اوقات سیستم قادر به تشخیص بعضی از اجسام، مانند زنجیر، میله‌های تریلر یدک‌کش، ستون‌های عمودی کوچک یا حصار دیوار نیست. بنابراین در صورت بی‌توجهی راننده ممکن است تصادف روی دهد.

۹. در صورت وجود چند مانع، سنسور رادار عقب فقط موانع نزدیکتر را شناسایی می‌کند. زمانی که خودرو در حرکت است، به اطراف خودرو توجه داشته باشید.

توجه

۱. در صورت پوشانده شدن سنسور با مواد خارجی (مانند برف، باران، گرد و غبار، گل و لای و غیره) ممکن است سیستم کار نکند.

۲. در زمان رانندگی در جاده‌های ناهموار مانند جاده‌های جنگلی، جاده‌های پوشیده از سنگریزه، جاده‌های پرپیچ و خم و شیب‌دار، ممکن است سنسور رادار عقب بدرستی کار نکند.

۳. زمانی که تداخل امواج زیادی در محدوده شناسایی سنسور وجود دارد (مانند نور چراغ‌های روشنایی روز، بلندگوهای خودرو، نویز اجسام فلزی و غیره) ممکن است سیستم بدرستی کار نکند.

۴. سنسور ممکن است پارچه یا اسفنج که جاذب فرکانس هستند را تشخیص ندهد.

۵. در صورت لزوم با استفاده از اسفنج نرم و آب آلودگی روی سطح سنسور را تمیز نمایید.

۶. در صورت تغییر دادن ارتفاع سپر خودرو یا محل نصب سنسور، سنسور دنده عقب بدرستی کار نخواهد کرد.

نحوه عملکرد سنسور رادار عقب

فعال کردن سنسور رادار عقب

♦ سیستم چهار سنسور:

زمانی که سوئیچ خودرو در موقعیت ON قرار دارد، دسته‌دنده را در موقعیت دنده عقب قرار دهید یا کلید سیستم کمکی پارک (P_R) را فشار دهید، سنسور رادار عقب بطور اتوماتیک فعال خواهد شد.

♦ سیستم شش سنسور:

زمانی که سوئیچ خودرو در موقعیت ON قرار دارد، دسته‌دنده را در موقعیت دنده عقب قرار دهید یا کلید سیستم کمکی پارک (P_R) را فشار داده، یا دوربین پانورامیک ۳۶۰° را روشن نمایید، سنسور رادار عقب بطور اتوماتیک فعال خواهد شد.

برای اطمینان از عملکرد صحیح اجزای سیستم، در سنسور عملکرد خود بررسی سریع انجام می‌شود.

♦ محدوده شناسایی سیستم چهار سنسور:

نتیجه عملکرد خود بررسی سنسور در جدول زیر نشان داده شده است:

نتیجه عملکرد خود بررسی سیستم	صدای آژیر هشدار
معمولی	یکبار شنیدن صدای آژیر هشدار
وجود ایراد در سیستم	دوبار شنیدن صدای آژیر هشدار

↪ غیر فعال کردن سنسور رادار عقب
 دسته دنده را در موقعیت D/S قرار دهید، اگر سرعت خودرو در مدت ۳ ثانیه بیشتر از ۱۵Km/h شود، سنسور رادار عقب بطور اتوماتیک غیر فعال خواهد شد.

↪ انواع هشدار سنسور رادار عقب

با توجه به فاصله متفاوت موانع تشخیص داده شده، سنسور رادار عقب سیگنال پالس با فرکانس متفاوت به سیستم هشدار ارسال می‌کند، فرکانس صدای سیستم هشدار نیز براساس فاصله تا مانع تغییر می‌کند.

فرکانس صدا	محدوده شناسایی	سنسورهای عقب خودرو	
		سنسور دو طرف خودرو	سنسور وسط
-	منطقه ایمن	$> 0.6m$	$> 1.5m$
۲HZ	منطقه پیش هشدار	/	$1.0m \sim 1.5m$
۴HZ	منطقه راندگی با سرعت پایین	/	$0.6m \sim 1.0m$
۸HZ	منطقه هشدار	$0.25m \sim 0.6m$	$0.25m \sim 0.6m$
صدای ممتد و طولانی	منطقه خطر	$0 \sim 0.25m$	$0 \sim 0.25m$

♦ محدوده شناسایی سیستم شش سنسور:

فرکانس صدا	محدوده شناسایی	سنسورهای عقب خودرو		سنسورهای جلوی خودرو
		دو سنسور در طرفین خودرو	سنسور وسط	دو سنسور در طرفین خودرو
-	منطقه ایمن	$>0/6m$	$>1/5m$	$>0/6m$
2HZ	منطقه پیش هشدار	/	$1/0m \sim 1/5m$	/
4HZ	منطقه رانندگی با سرعت پایین	/	$0/6m \sim 1/0m$	/
8HZ	منطقه هشدار	$0/35m \sim 0/6$	$0/35m \sim 0/6m$	$0/35m \sim 0/6m$
صدای ممتد و طولانی	منطقه خطر	$0 \sim 0/35m$	$0 \sim 0/35m$	$0 \sim 0/35m$

ⓘ هشدار

۱- اگر فاصله از مانع کمتر از $0/35m$ باشد، صدای آژیر هشدار به طور ممتد شنیده می‌شود. در این شرایط حرکت به سمت عقب دیگر مجاز نیست.

شرایط عملکرد نامناسب سنسور رادار عقب

توصیه می‌شود به شرایط زیر که باعث عدم هشدار دادن سنسور حرکت با دنده عقب می‌شود توجه نمایید. سنسور رادار عقب دو نوع است.

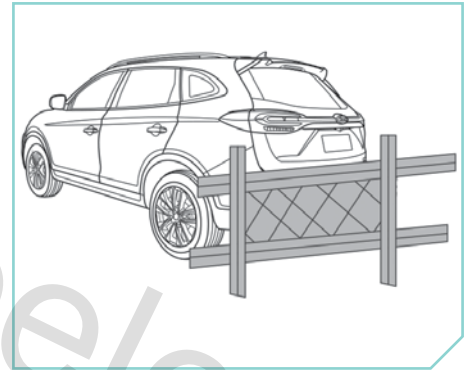

۱. سنسور رادار عقب قادر به شناسایی سیم مفتولی، کابل، شبکه‌های سیمانی و غیره نیست.

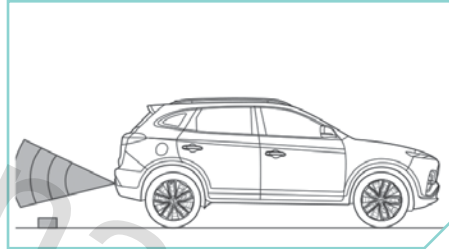

۲. سنسور رادار عقب قادر به شناسایی سنگ، بلوک چوبی و سایر اجسام دارای ارتفاع کوتاه نیست.

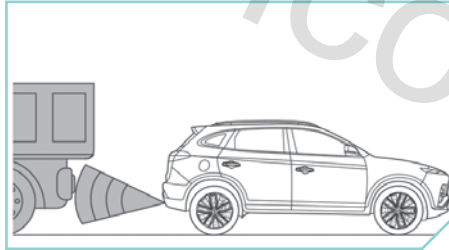

۳. سنسور رادار عقب قادر به شناسایی خودروهایی دارای شاسی بلند نیست.

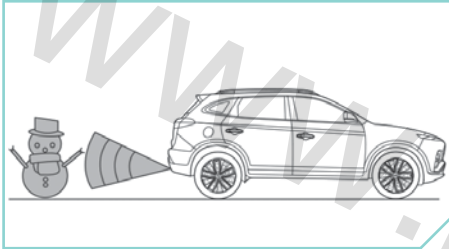

۴. سنسور رادار عقب قادر به شناسایی توده برف، توده نخ، اسفنج و سایر اشیاء جاذب امواج التراسونیک (فراصوتی) نیست.

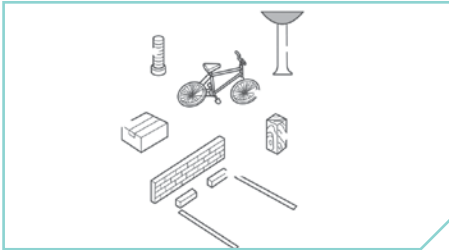

۵. سنسور رادار عقب ممکن است موانع با شکل خاص را شناسایی نکند (مانند: ستون‌ها، درختچه‌ها، دوچرخه، گوشه‌ها، آجر، چسب نواری و غیره).

توصیه می‌شود به شرایط زیر توجه کنید زیرا در این شرایط ممکن است سیستم هشدار سنسور رادار عقب بدرستی کار نکند:

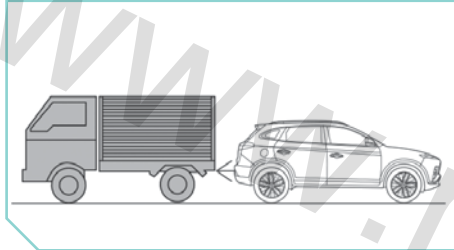

۴. اگر صدای بوق سایر خودروها، موتور و سیستم اکروز خیلی نزدیک به سنسور رادار عقب باشد، ممکن است سیستم هشدار سنسور بدرستی کار نکند.

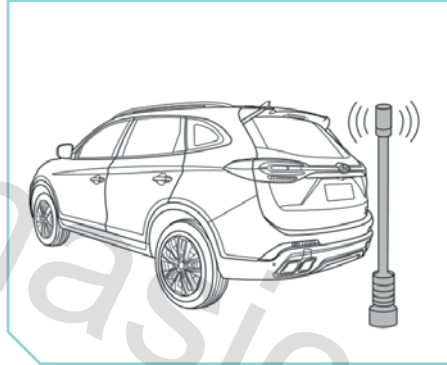

۳. اگر خودرو مجهز به امواج رادیویی با فرکانس بالا یا آنتن باشد، یا اگر امواج رادیویی فرکانس بالا یا آنتن در نزدیکی خودرو قرار داشته باشد، ممکن است سیستم هشدار سنسور رادار عقب بدرستی کار نکند.

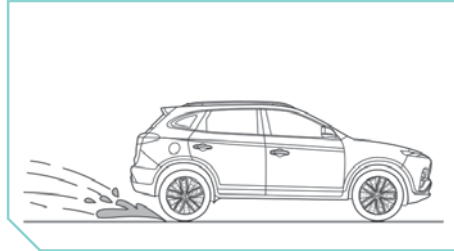

۵. هنگام رانندگی در برف یا در زمان بارش باران، ممکن است سیستم هشدار سنسور رادار عقب بدرستی کار نکند.

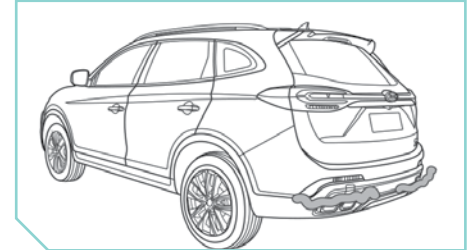

۱. در صورت یخ‌زدن سنسور رادار عقب ممکن است سیستم هشدار بدرستی کار نکند.

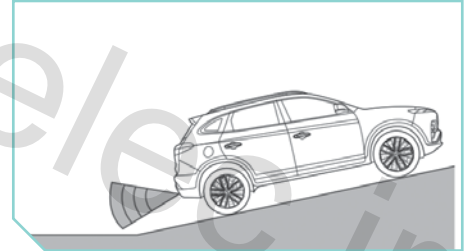

۲. اگر خودرو در جاده شیب‌دار در حرکت باشد، ممکن است سیستم هشدار سنسور رادار عقب بدرستی کار نکند.

دوربین دنده عقب

یک دوربین با زاویه دید وسیع در عقب خودرو نصب شده است، هنگام حرکت با دنده عقب، این دوربین تصویر شرایط جاده پشت خودرو را بطور واضح در صفحه نمایشگر سیستم صوتی داخل خودرو نمایش می‌دهد.

هنگام حرکت با دنده عقب و برای جلوگیری از بروز تصادف این دوربین به راننده اجازه می‌دهد که به شرایط پشت خودرو نظارت داشته باشد.

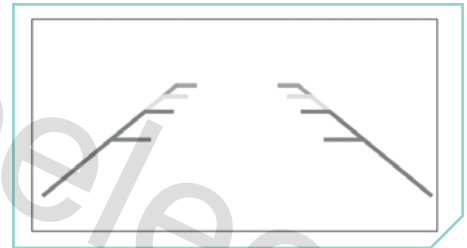

هنگام حرکت با دنده عقب، در صورت مشاهده مانع در تصویر احتیاط کرده و مراقب باشید، برای تشخیص فاصله بین مانع و خودرو، خط کمکی معکوسی برای کمک به راننده نمایش داده می‌شود.

فاصله تا مانع	رنگ خط معکوس	محدوده شناسایی
۲م~۲م	خط سبز	منطقه پیش هشدار
۱م~۲م	خط زرد	منطقه هشدار
۰/۵م~۱م	خط قرمز	منطقه هشدار
حدود ۰/۵م	خط نقطه چین قرمز	منطقه خطر

! هشدار

۱. دوربین دنده عقب یک سیستم کمکی است، قبل از حرکت با دنده عقب لازم است شرایط اطراف خودرو و ایمنی پشت خودرو را در نظر داشته باشید، زیرا نقطه کور از طریق دوربین مشاهده نمی‌شود.

۲. سطح دوربین باید همواره تمیز باشد، اگر دوربین آلوده باشد ممکن است تصویر بدرستی نمایش داده نشود.

۳. بدلیل وضوح کم یا تاریکی اجسام (مانند ستون‌های باریک یا نرده‌ها) ممکن است تصویر مشکل داشته یا اینکه نمایش

تصویر امکان‌پذیر نباشد، هنگام حرکت با دنده عقب فقط به تصویر نمایش داده شده توسط دوربین دنده عقب اتکا نکنید.

۴. در سنسور مناطق نقطه کور وجود دارد، به طوری که موانع و افراد در منطقه نقطه کور تشخیص داده نمی‌شوند.

۵. در صورت بسته بودن درب پشتی از دوربین دید عقب می‌توان استفاده کرد.

۶. از اجسام سخت برای تمیز کردن سطح دوربین استفاده نکنید، لنز دوربین را با مواد شوینده دارای مواد ساینده تمیز نکنید، در غیر این صورت کیفیت تصویر نامناسب خواهد شد.

۷. در صورت وجود یخ یا برف روی لنز دوربین، از آب گرم یا داغ برای ذوب یخ استفاده نکنید، در غیر این صورت لنز صدمه خواهد دید.

توجه

۱. در صفحه نمایشگر فقط تصاویر دو بعدی گرفته شده به وسیله دوربین نمایش داده می‌شود. زیرا صفحه نمایشگر قادر به نشان دادن عمق مکان تصویر نیست و ممکن است تشخیص چاله‌های روی سطح جاده یا اجسام بیرون زده از سطح زمین سخت و غیرممکن باشد.
۲. دوربین‌ها همیشه قادر به تشخیص اجسامی مانند نرده‌ها، حصار و ستون‌های باریک یا درختان با تنه باریک نیستند که ممکن است به خودرو صدمه بزند.

نحوه عملکرد دوربین دید عقب

روشن کردن دوربین دید عقب

زمانی که سوئیچ خودرو در موقعیت ON قرار می‌گیرد اگر دسته دنده در موقعیت دنده عقب قرار داده شود دوربین دید عقب روشن خواهد شد و تصاویر گرفته شده توسط دوربین دید عقب از پشت خودرو در صفحه نمایشگر سیستم صوتی نمایش داده می‌شود.

سیستم کروز کنترل (CCS)

در زمان رانندگی در جاده آسفالتی و بزرگراه اگر سیستم کروز کنترل فعال گردد، خودرو با سرعت تنظیم شده حرکت می‌کند بدون اینکه نیاز به فشار دادن پدال گاز باشد.

هشدار

۱. برای جلوگیری از نقص عملکرد سیستم کروز کنترل، زمانی که به سیستم کروز کنترل نیاز ندارید، آن را غیرفعال نمایید.
۲. استفاده نامناسب از سیستم کروز کنترل منجر به تصادف خواهد شد.
۳. از سیستم کروز کنترل فقط در صورت مساعد بودن شرایط آب و هوا و جاده استفاده نمایید. استفاده از سیستم کروز کنترل در شرایط آب و هوای نامساعد مانند بارش باران شدید یا در مناطق شهری، جاده‌های پر پیچ و خم، جاده‌های لغزنده و غیره ممنوع است.
۴. در زمان رانندگی در جاده شیب‌دار، هرگز از سیستم کروز کنترل استفاده نکنید.

۵. پس از فعال کردن کروز کنترل، راننده نباید به شرایط رانندگی و جاده بی‌توجه باشد





۶. اگر پس از فعال کردن سیستم کروز کنترل، بخواهید سرعت خودرو را کاهش دهید، باید پدال ترمز را فشار دهید.

۷. زمانی که سیستم کروز کنترل فعال است، دسته دنده را در موقعیت D یا در حالت دستی (موقعیت دنده دو) یا بالاتر قرار دهید.

توجه

۱. در زمان استفاده از سیستم کروز کنترل، ممکن است بین سرعت فعلی خودرو و سرعت نمایش داده شده در سیستم کروز کنترل تفاوت وجود داشته باشد.

۲. عملکرد کروز کنترل در جاده‌های شیب‌دار بستگی به سرعت خودرو، بار خودرو و شیب جاده دارد. در زمان رانندگی در سربالایی لازم است پدال گاز فشار داده شود تا بتوان سرعت را حفظ نمود. در صورت رانندگی در سرازیری، لازم است



شرح خلاصه عملکرد	نماد تصویری
سیستم کروز کنترل فعال است	
سرعت کروز کنترل از سر گرفته شده یا افزایش می یابد	
عملکرد کروز کنترل لغو شده و سیستم کروز کنترل غیرفعال می شود	
سرعت کروز کنترل تنظیم شده یا کاهش می یابد	

ترمز کرده یا موقعیت دنده را به دنده پایین تر تعویض کرد تا سرعت حفظ گردد. زمانی که پدال ترمز فشار داده می شود، عملکرد کروز کنترل لغو خواهد شد.

نحوه استفاده از سیستم کروز کنترل



فعال کردن سیستم کروز کنترل

۱. کلید  را فشار دهید، نشانگر کروز کنترل (به رنگ سفید)  در صفحه نشانگرها روشن خواهد شد. سیستم کروز کنترل فعال می‌شود.

تنظیم سرعت کروز کنترل

۱. سرعت خودرو را تا سرعت مورد نظر ($40 \text{ Km/h} < x$) افزایش دهید.
 ۲. کلید مدور را در جهت "SET/_" فشار دهید.
 ۳. پدال گاز را رها کنید، خودرو با سرعت تنظیم شده حرکت می‌کند.

کاهش سرعت کروز کنترل

برای کاهش سرعت کروز کنترل یکی از روش‌های زیر را انجام دهید.
 ۱. کلید مدور را در جهت "SET/_" قرار داده و نگه دارید. سرعت خودرو به تدریج کاهش می‌یابد و زمانی که سرعت خودرو به سرعت مورد نظر رسید، کلید را رها نمایید.
 ۲. کلید مدور را کوتاه و مکرر در جهت "SET" فشار دهید هر بار که کلید را در این موقعیت فشار می‌دهید، سرعت کروز کنترل تا $1/0 \text{ Km/h}$ کاهش می‌یابد.

۳. با فشار دادن پدال ترمز، سرعت خودرو تا سرعت مورد نظر کاهش می‌یابد، با فشار دادن کلید "SET/_" سرعت جدید تنظیم خواهد شد.

افزایش سرعت کروز کنترل

برای افزایش سرعت کروز کنترل یکی از روش‌های زیر را انجام دهید.
 ۱. کلید مدور را در جهت "RES/+" فشار داده و نگه دارید. سرعت خودرو به تدریج افزایش می‌یابد و زمانی که سرعت خودرو به سرعت مورد نظر رسید، کلید را رها نمایید.
 ۲. کلید مدور را کوتاه و مکرر در جهت "RES" فشار دهید هر بار که کلید را در این موقعیت قرار می‌دهید، سرعت کروز کنترل تا $1/0 \text{ Km/h}$ افزایش می‌یابد.
 ۳. با فشار دادن پدال گاز، سرعت خودرو تا سرعت مورد نظر افزایش می‌یابد، با فشار دادن کلید "SET/_" سرعت جدید تنظیم خواهد شد.

افزایش سرعت حال حاضر خودرو

در صورتی که بخواهید سرعت را در زمان تنظیم سرعت به طور موقت افزایش دهید، پدال گاز را فشار دهید. پس از افزایش سرعت، پدال

گاز را رها کنید تا سرعت تنظیم شده از سر گرفته شود.

لغو عملکرد کروز کنترل

برای لغو عملکرد کروز کنترل، یکی از روش‌های زیر را انجام دهید:
 ۱. پدال ترمز یا پدال کلاچ را فشار دهید.
 ۲. برای لغو عملکرد کروز کنترل، وسط کلید مدور را فشار دهید.

از سرگیری سرعت کروز کنترل

پس از لغو عملکرد کروز کنترل، سیستم کروز کنترل غیرفعال نمی‌شود. اگر سرعت خودرو کمتر از 40 Km/h نیست، کلید مدور را در جهت "RES/+" قرار دهید، سرعت خودرو به طور اتوماتیک در سرعت تنظیم شده از سر گرفته خواهد شد.

شرایط مختلف رانندگی

رانندگی پس از مصرف الکل ممنوع است

پس از مصرف الکل یا دارو هرگز رانندگی نکنید.

⚠️ احتیاط

۱. مصرف الکل، دارو یا مواد مخدر بر شیوه رانندگی تأثیر داشته و باعث بروز تصادف و حتی مرگ می‌شود!

۲. مصرف الکل، دارو یا مواد مخدر باعث ضعیف شدن عکس‌العمل و توجه راننده می‌شود و به طور جدی ایمنی در رانندگی را با خطر مواجه کرده در نتیجه کنترل خود را از دست خواهید داد!

رانندگی در شب

رانندگی در شب خطرناک‌تر از رانندگی در روز است زیرا مشکلات دید در شب و خستگی وجود دارد، توصیه می‌شود در هنگام رانندگی در شب با سرعت

پایین و با احتیاط رانندگی نمایید.

۱. برای کاهش نور خیره‌کننده چراغ‌های خودروهای پشت سرآینه دید عقب داخلی را در موقعیت مناسب تنظیم نمایید.

۲. فاصله بیشتری از سایر خودروها داشته باشید.

۳. سرعت خودرو را بخصوص هنگام رانندگی در بزرگراه کاهش دهید. چراغ‌های جلو فقط محدوده مسیر روبرو را روشن می‌کنند.

۴. در صورت رانندگی در مناطق خارج از شهر، مراقب حیوانات باشید.

۵. در صورت احساس خستگی، خودرو را به حاشیه جاده منتقل کرده و استراحت نمایید.

۶. نور چراغ‌های جلو ممکن است موقتاً باعث کوری شما شود، چند ثانیه صبر کنید تا چشمان شما با محیط تاریک سازگار شود. اگر نور خیره‌کننده چراغ‌های سایر خودروها باعث کوری موقت شما شود و راننده خودروهای روبرو چراغ نور بالا را به نور پایین تغییر ندهد، سرعت خودرو

را کم نمایید.

۷. شیشه‌ها را از سمت داخل و بیرون خودرو کاملاً تمیز کنید. زیرا شیشه کثیف باعث تشدید شب‌کوری خواهد شد.

۸. در صورت تغییر مسیر، بادقت شرایط جاده را در نظر بگیرید.

رانندگی در شهر

رانندگی در مناطق شهری همراه با ترافیک سنگین است. بنابراین مراقبت شیوه رانندگی سایر رانندگان و چراغ‌های راهنمایی و رانندگی باشید.

نکته توجه

۱. بهترین سرعت برای رانندگی در مناطق شهری، رانندگی با سرعت متوسط یا پایین در تقاطع‌ها یا در جاده‌های پررفت و آمد است و برای جلوگیری از تغییر مسیر ناگهانی به دلیل وجود وسایل نقلیه غیر موتوری همواره آمادگی ترمز کردن را

داشته باشید.

۲. باید با علائم و تابلوهای راهنمایی و رانندگی آشنا باشید. در زمان وارد شدن به تقاطع سرعت خودرو را کم کرده و مسیر صحیح را انتخاب نمایید.

را‌اندگی در جاده‌های لغزنده و هوای بارانی

رانندگی در جاده‌های لغزنده و هوای بارانی بسیار خطرناک است، بخصوص اگر آمادگی رانندگی در جاده‌های آب گرفته را نداشته باشید.

توجه

۱. رانندگی در هوای بارانی باعث محدوده دید نامناسب و افزایش فاصله ترمزگیری می‌شود، بنابراین در این شرایط با سرعت پایین رانندگی نمایید.

۲. چنانچه میزان آج لاستیک نامناسب است، ترمز کردن روی جاده لغزنده ممکن است باعث سر خوردن خودرو یا حتی منجر به بروز تصادف شود، بنابراین لاستیک‌های

خودرو را بررسی نمایید تا در وضعیت مناسبی باشند.

۳. در صورت لزوم، چراغ‌های جلو و چراغ هشدار خطر (فلاشر) را روشن نمایید.

۴. اگر ترمزها خیس شده است، توصیه می‌شود پدال ترمز را چند بار فشار دهید تا زمانی که ترمزها به عملکرد عادی خود بازگردند.

۵. پس از عبور از آب، پدال ترمز را چند بار فشار داده تا ترمزها در سرعت پایین خودرو خشک شوند.

را‌اندگی در جاده‌های آب گرفته (رودخانه)

زمان عبور از آب برای جلوگیری از صدمه دیدن خودرو، به نکات زیر توجه نمایید:

۱. پیش از عبور از آب، عمق آب را تخمین بزنید، حداکثر سطح آب نباید بیشتر از یک چهارم ارتفاع چرخ‌ها باشد.

۲. حداکثر سرعت رانندگی 10Km/h باشد، اگر سرعت افزایش یابد، ممکن است در جلوی خودرو موج ایجاد شود که باعث ورود آب به سیستم ورودی

موتور یا سایر قسمت‌های خودرو می‌شود.

۳. تحت هیچ شرایطی، هنگام عبور از رودخانه، خودرو را متوقف، موتور را خاموش یا با دنده عقب حرکت نکنید.

۴. برای عبور از مسیرهای طولانی آب گرفته با سرعت پایین حرکت کنید، برای عبور از مسیرهای کوتاه آب گرفته می‌توانید با سرعت بالا حرکت نمایید.

هشدار

۱. برای عبور از آب، جاده‌های پوشیده از گل و لای یا سایر موارد، عملکرد ترمزگیری ممکن است کاهش یافته یا فاصله ترمزگیری بیشتر شود و در نتیجه منجر به تصادف شود!

۲. پس از عبور از جاده آب گرفته، از افزایش سرعت و ترمزگیری ناگهانی خودداری نمایید.

۳. پس از عبور از جاده آب گرفته، لازم است در صورت امکان بلافاصله پدال ترمز را به طور متناوب فشار دهید تا ترمزها خشک شوند. اگر شرایط عبور و مرور اجازه می‌دهد و بر عبور

و مرور سایر خودروها تأثیر نداشته و باعث تصادف نمی‌شود با فشار دادن متناوب پدال ترمز، اقدام به خشک کردن ترمزها و دیسک ترمز نمایید.

توجه

۱. در صورت عبور از جاده آب گرفته، بعضی قسمت‌های خودرو مانند موتور، گیربکس، شاسی یا سیستم الکتریکی به شدت صدمه می‌بینند.
۲. موج آبی که از روبروی خودرو می‌آید ممکن است بالاتر از ارتفاع مجاز خودرو باشد.
۳. ممکن است چاله‌ها، فرورفتگی یا سنگ‌های بزرگ در زیر آب مخفی باشند و در زمان عبور از جاده آب گرفته رانندگی بسیار مشکل‌تر می‌شود.
۴. در رودخانه‌های آب شور رانندگی نکنید، زیرا باعث خوردگی اجزای فلزی خودرو می‌شود، قسمت‌هایی از خودرو که در تماس با آب شور بوده را بلافاصله تمیز نمایید.

رانندگی در جاده‌های کوهستانی و شیب‌دار

اگر تصمیم به رانندگی در جاده‌های کوهستانی دارید برای حفظ ایمنی خود نکات زیر را در نظر بگیرید.

خودرو را در شرایط مناسب نگه دارید.

هنگام رانندگی در جاده‌های کوهستانی و شیب‌دار، فشار بر خودرو بیشتر خواهد شد. توصیه می‌شود سطح تمام مایعات خودرو، ترمزها، لاستیک‌ها، سیستم خنک‌کاری و گیربکس را بررسی نمایید تا شرایط عملکردی مناسب در خودرو حفظ گردد.

مهارت رانندگی در سرازیری را یاد بگیرید

هنگام رانندگی طولانی در جاده‌های شیب‌دار، دسته دنده را در دنده پایین (سنگین) قرار دهید.

هنگام رانندگی در سربالایی احتیاط کنید

۱. در صورت رانندگی در سربالایی احتیاط و دقت نمایید. ممکن است در مسیر حرکت

موانعی وجود داشته باشد.

۲. در زمان رانندگی در جاده‌های شیب‌دار یا کوهستانی دو طرفه، از تغییر مسیر خودداری کنید و سرعت و فاصله مناسب تا خودروی جلویی را حفظ نمایید.

به علائم و تابلوهای هشدار در جاده توجه نمایید

۱. در زمان رانندگی به علائم و تابلوهای هشدار (مانند شیب طولانی جاده، محدوده سبقت مجاز، سبقت ممنوع، خطر ریزش کوه یا ...) توجه داشته و اقدام لازم را انجام دهید.

هشدار

۱. هنگام رانندگی در سرازیری، ترمزگیری شدید باعث داغ شدن بیش از حد ترمزها و صدمه دیدگی آنها می‌شود. در نتیجه کنترل خودرو را از دست داده و تصادف خواهید کرد. بنابراین به آرامی ترمز گرفته و سرعت خودرو را با کاهش دنده کنترل نمایید.

۲. هنگام رانندگی در سرازیری، قرار دادن دسته دنده در موقعیت دنده خلاص یا

شناخت‌گیری بسیار خطرناک است. داغ شدن بیش از حد ترمزها باعث کاهش عملکرد ترمزگیری می‌شود. بنابراین هنگام حرکت در سرازیری دور موتور را حفظ کرده و هرگز دسته دنده را در موقعیت دنده خلاص قرار ندهید.

۳. هنگام حرکت در جاده شیب‌دار، از دور زدن ناگهانی خودداری نمایید، در غیر این صورت خطر واژگون شدن خودرو وجود دارد.

۴. اگر هنگام رانندگی در سطح شیب‌دار، خطر سقوط خودرو وجود دارد، بلافاصله خودرو را در مسیر قسمتی از جاده که شیب ملایم دارد حرکت دهید.

توجه

۱. اگر میزان شیب جاده بیشتر از ۱۵٪ است، توصیه می‌شود دسته دنده را در موقعیت دنده پایین‌تر (دنده یک یا دنده دو) قرار دهید تا در زمان حرکت در سربالایی از کاهش قدرت موتور جلوگیری شود.

۲. خودرو را روی سطح شیب‌دار پارک نکنید.

پارک کردن خودرو در جاده شیب‌دار

مراحل درگیر کردن ترمز پارک (ترمز دستی):
 ۱. ترمز پارک را به درستی فعال کنید.
 ۲. دسته دنده را در موقعیت پارک (موقعیت P) قرار دهید.

۳. هنگام پارک خودرو در جاده شیب‌دار، بهتر است جهت چرخ‌ها مطابق تصویر قرار داده شود.

۱) پارک خودرو به سمت سرازیری و جدول پیاده‌رو چرخ‌ها را به سمت جدول قرار داده و خودرو را به سمت جلو حرکت دهید تا زمانی که کناره چرخ کمی با جدول پیاده‌رو تماس داشته باشد و سپس ترمز پارک (مطابق تصویر ۱) را فعال کنید.

۲) پارک خودرو به سمت سربالایی و جدول پیاده‌رو چرخ‌ها را دور از جدول قرار داده و خودرو را به سمت عقب حرکت دهید تا زمانی که کناره چرخ کمی با جدول تماس داشته باشد و سپس ترمز پارک (مطابق تصویر ۲) را درگیر نمایید.

۳) پارک خودرو به سمت سربالایی یا سرازیری بدون جدول پیاده‌رو چرخ‌ها را به سمت جاده بچرخانید و خودرو را حرکت دهید، خودرو را دور از مرکز جاده حرکت داده و ترمز پارک (ترمز دستی) (مطابق تصویر ۳) را درگیر نمایید.

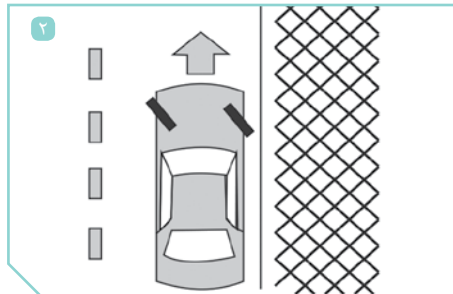
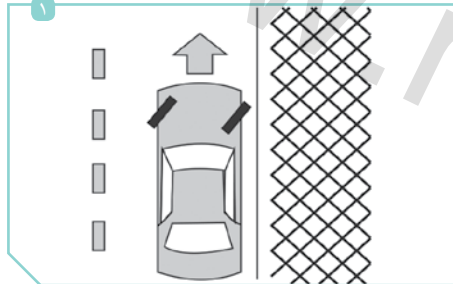

توجه

آن بروز تصادف است.

۱. برای جلوگیری از حرکت ناخواسته خودرو در زمان پارک، قبل از برداشتن پای خود از روی پدال ترمز، ترمز پارک (ترمز دستی) را درگیر کنید.
۲. هنگام جابجا کردن خودرو در پارکینگ، مراقب باشید ستون‌ها یا برآمدگی روی سطح پارکینگ را در نظر داشته باشید زیرا به راحتی باعث صدمه دیدن سپر و سایر قسمت‌های خودرو می‌شوند.
۳. هنگام حرکت خودرو در جاده، جاده‌های شیب‌دار، جدول پیاده رو و مسیرهای مشابه احتیاط کنید. در غیر اینصورت بدنه زیر خودرو، سپرها، بادگیر، موتور یا سیستم آگزوز صدمه خواهد دید.

۳. هنگام پارک خودرو، دسته دنده را در موقعیت P (پارک) قرار دهید. در زمان ترک خودرو، لطفاً از خاموش بودن موتور مطمئن شوید.
۴. زمانی که سوئیچ در موقعیت ON قرار دارد، از خودرو خارج نشوید.
۵. برای جلوگیری از آسیب بدنی یا حتی مرگ که در اثر عملکرد ناخواسته خودرو یا سیستم‌های خودرو به وجود می‌آید، اجازه ندهید کودکان، افراد ناتوان که نیاز به مراقبت دارند یا حیوان خانگی در خودرو تنها رها شود. در ضمن در هوای گرم، دمای داخل اتاق بسته خودرو به سرعت افزایش یافته و منجر به آسیب بدنی یا حتی مرگ افراد و حیوانات خانگی می‌شود.

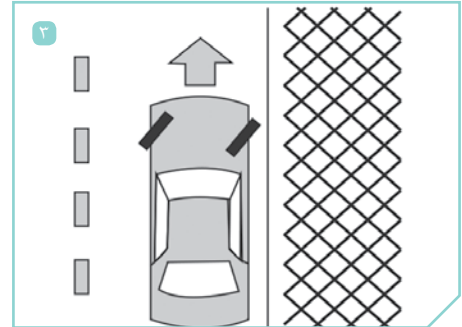

۴. سوئیچ خودرو را در موقعیت OFF قرار دهید.

هشدار !

۱. خودرو را روی مواد قابل اشتعال مانند شاخه خشک، کاغذ باطله یا پارچه متوقف و پارک نکنید. در غیر این صورت باعث بروز آتش‌سوزی خواهد شد.
۲. برای پارک کردن ایمن نه تنها نیاز به درگیر کردن ترمز پارک (ترمز دستی) دارید بلکه باید دسته دنده را نیز در موقعیت دنده P (دنده پارک) قرار دهید. در غیر این صورت باعث حرکت ناگهانی یا واژگون شدن خودرو می‌شود که نتیجه

راوندگی در فصل زمستان

ⓘ هشدار

۱. هنگام رانندگی در جاده لغزنده، نسبت به خودروی جلویی، فاصله بگیرید.
۲. یخ در حال نوب، بسیار نرم است و به سختی می‌توان روی جاده پوشیده از یخ آیکی رانندگی کرد. از رانندگی در چنین جاده‌هایی خودداری نمایید.
۳. در زمان رانندگی در جاده‌های دارای سطح نرم (پوشیده از یخ که نور را منعکس می‌کند) احتیاط نمایید. ممکن است قسمت‌هایی از جاده که یخ زده نور را منعکس نماید. در صورت وجود نقاط یخ‌زده در مسیر روبرو، قبل از رسیدن به این قسمت‌ها ترمز بگیرید. هنگام رانندگی در جاده یخ‌زده، سعی نکنید ترمز بگیرید تا از چرخش خودرو به دور خود جلوگیری شود.
۴. در جاده‌های لغزنده از سیستم کروز کنترل استفاده نکنید.

باتری

در هوای بسیار سرد، اگر شارژ باتری ضعیف باشد، ممکن است مایع الکترولیت باتری یخ زده و باتری آسیب ببیند. برای اطمینان از کارایی باتری، بهتر است آن را به طور دوره‌ای بررسی نمایید.

تعویض مایع خنک‌کننده موتور

لازم است از مایع خنک‌کننده موتور توصیه شده استفاده کرده و مطمئن شوید که مایع خنک‌کننده موتور با نوع توصیه شده تعویض شود. مایع خنک‌کننده را با توجه به الزامات تعمیر و نگهداری اضافه نمایید. در فصل زمستان، مایع خنک‌کننده باید بررسی شود تا از مناسب بودن نقطه انجماد آن در فصل زمستان اطمینان پیدا کنید.

تعویض روغن موتور

در فصل سرد زمستان، روغن موتور مناسب با عدد ویسکوزیته پایین استفاده نمایید. برای تعویض روغن موتور با نمایندگی مجاز شرکت کرمان موتور تماس بگیرید.

بررسی تیغه برف پاک‌کن‌ها

قبل از استفاده از برف پاک‌کن، تیغه‌های برف پاک‌کن را از نظر یخ زدن روی شیشه جلو بررسی نمایید. اگر تیغه برف پاک‌کن یخ زده است، صبر کنید تا یخ آن ذوب شود و تیغه برف پاک‌کن به راحتی روی شیشه جلو حرکت نماید.

بررسی دریچه‌های خروج هوا

دریچه‌های خروج هوا را بخصوص پس از بارش برف سنگین تمیز نمایید، به طوری که سیستم‌های تهویه و بخاری به درستی کار کنند.

جلوگیری از یخ زدن قفل‌ها

برای جلوگیری از یخ زدن قفل‌ها، در سوراخ کلید از محلول ضد یخ یا گلیسرین استفاده کرده و یخ را برطرف نمایید. اگر سوراخ کلید با یخ پوشیده شده است، محلول ضد یخ را بر روی آن اسپری نمایید.

لاستیک‌ها

۱. در صورت نصب لاستیک‌های زمستانی در چرخ‌های جلو و عقب خودرو، اندازه، میزان فشار، ساختار و نوع لاستیک‌های جلو و عقب باید مشابه هم باشند.
۲. برای رانندگی در شرایط نامساعد آب و هوایی در فصل زمستان در تمام چهارچرخ خودرو باید لاستیک زمستانی نصب شود.
۳. برای افزایش چسبندگی بین سطح جاده و چرخ هنگام حرکت در جاده‌های یخ‌زده از زنجیر چرخ استفاده نمایید. با این وجود در بعضی مناطق استفاده از زنجیر چرخ ممنوع است. بنابراین برای نصب زنجیر چرخ، مطابق قوانین محلی عمل کنید.
۴. در صورت لزوم از زنجیر چرخ استفاده نمایید. مطمئن شوید که اندازه زنجیر چرخ متناسب با اندازه چرخ باشد و مطابق دستورالعمل سازنده زنجیر چرخ را نصب نمایید. برای جلوگیری از صدمه دیدگی گلگیر یا پایین بدنه خودرو به دلیل برخورد زنجیر چرخ هنگام رانندگی، انتهای اتصال آزاد زنجیر چرخ باید روی چرخ محکم شود، در ضمن با سرعت پایین حرکت نمایید، در غیر این صورت خودرو صدمه دیده یا

کنترل خود را از دست می‌دهید.

تجهیزات فصل زمستان

- توصیه می‌شود برای رانندگی در فصل زمستان تجهیزات زیر را تهیه نمایید:
۱. کاردک و برس سخت برای تمیز کردن یخ و برف از شیشه‌های خودرو
 ۲. پایه برای مهار جک
 ۳. بیلچه برای حفر کردن گودال در زمان بارش برف سنگین.

جلوگیری از خوردگی خودرو

مواد شیمیایی مورد استفاده برای ذوب کردن یخ سطح جاده بسیار خورنده هستند و باعث تشدید خوردگی و صدمه دیدگی قسمت‌های بدنه زیر خودرو می‌شود. بدنه زیر خودرو را به طور مرتب تمیز نمایید.

هیپنوتیزم جاده

- رانندگی در جاده‌های طولانی و آرام با مناظر تکراری و صدای خسته‌کننده و یکنواخت از لابلای درختان یا وزش باد از میان خودروها ممکن است باعث خواب‌آلودگی راننده شود. در این شرایط به نکات زیر توجه نمایید:
۱. از عملکرد مناسب سیستم تهویه و راحتی محیط داخل اتاق خودرو مطمئن شوید.
 ۲. فقط به یک نقطه خیره نشوید، هر از گاهی آینه‌های بغل و صفحه نشانگرها را بررسی کنید.
 ۳. در صورت خواب‌آلودگی، خودرو را متوقف کرده و استراحت نمایید.

سیستم تهویه مطبوع و سیستم صوتی خودرو

۱۷۴	دریچه‌های خروج هوا
۱۷۵	سیستم تهویه مطبوع (A/C)
۱۷۶	سیستم تهویه مطبوع اتوماتیک
۱۸۲	سیستم صوتی

فصل ۶

www.nasir-elec.ir

دریچه‌های خروج هوا

- ۱ دریچه خروج هوای شیشه جلو (بخارزدایی)
- ۲ دریچه خروج هوای کناری (بخارزدایی / یخ‌زدایی)
- ۳ دریچه خروج هوای کناری
- ۴ دریچه خروج هوای وسط
- ۵ دریچه خروج هوای زیر پا

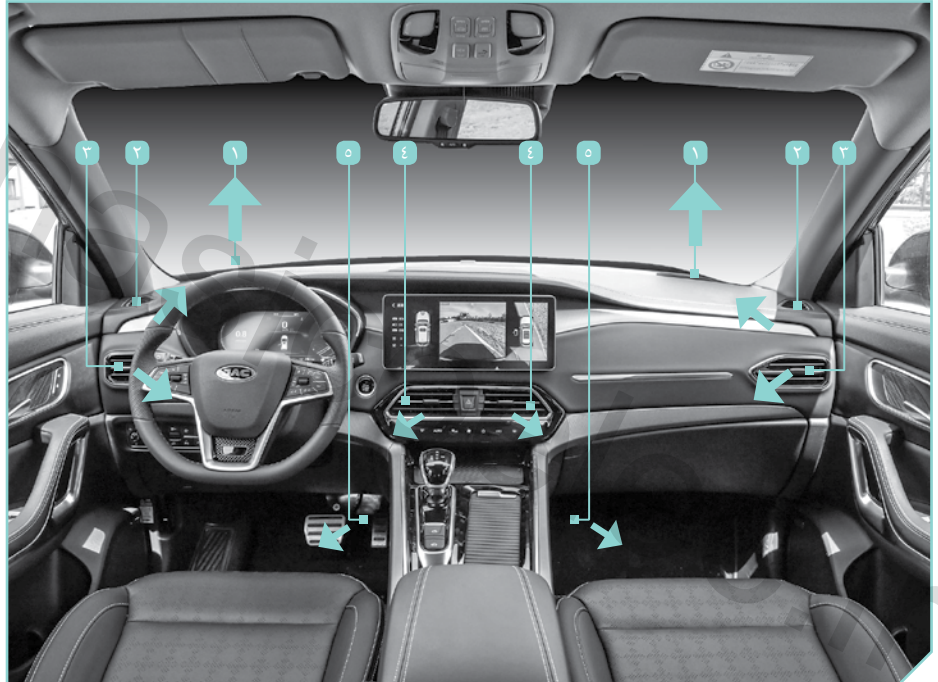

تنظیم کردن دریچه‌های خروج هوا

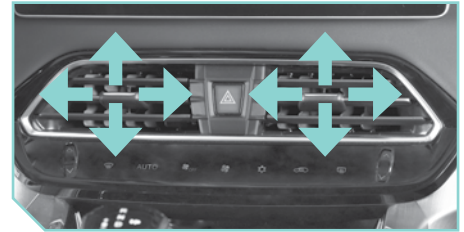

با حرکت اهرم وسط دریچه‌های خروج هوا، جهت وزش باد را تنظیم نمایید.

توجه

۱. از قرار دادن اشیاء، دارو یا هر جسم حساس به حرارت در جلوی دریچه خروج هوا خودداری نمایید. در غیر این صورت، شیء یا دارو ممکن است خراب شود.

سیستم تهویه مطبوع (A/C)

سیستم تهویه مطبوع (A/C) وظیفه خنک کردن، گرم کردن و کاهش رطوبت هوای داخل اتاق خودرو را بر عهده دارد. زمانی که شیشه‌ها و سانروف بسته باشند، سیستم تهویه مطبوع بهترین کارایی را خواهد داشت.

با این وجود اگر پس از رانندگی در زیر نور آفتاب، هوای داخل اتاق خودرو بسیار گرم باشد، به مدت ۲ یا ۳ دقیقه با پنجره‌های باز حرکت کنید تا هوای گرم از محفظه اتاق خودرو خارج شود، سپس پنجره‌ها را ببندید. این کار باعث می‌شود که سیستم تهویه مطبوع به سرعت هوای داخل اتاق خودرو را خنک نماید.

هشدار

۱. از حالت گردش هوای داخل به مدت طولانی استفاده نکنید. زیرا از ورود هوای تازه بیرون جلوگیری می‌کند. رانندگی با هوای دم کرده داخل خودرو باعث خستگی، افسردگی و حواس‌پرتی راننده خواهد شد که نتیجه آن بروز تصادف است.

۲. در زمان استفاده از سیستم تهویه مطبوع

(A/C) مطمئن شوید که تمام شیشه‌ها تمیز بوده و دید مناسبی داشته باشید.

توجه

۱. در صورت بروز ایراد در سیستم A/C، لازم است بلافاصله سیستم A/C را خاموش کرده تا از صدمه دیدن بیشتر سیستم جلوگیری شود، در صورت امکان برای تعمیر و بررسی سیستم با نمایندگی مجاز شرکت کرمان‌موتور تماس بگیرید.

۲. فقط زمانی که سوئیچ خودرو در موقعیت ON قرار دارد می‌توان از سیستم (A/C) استفاده کرد.



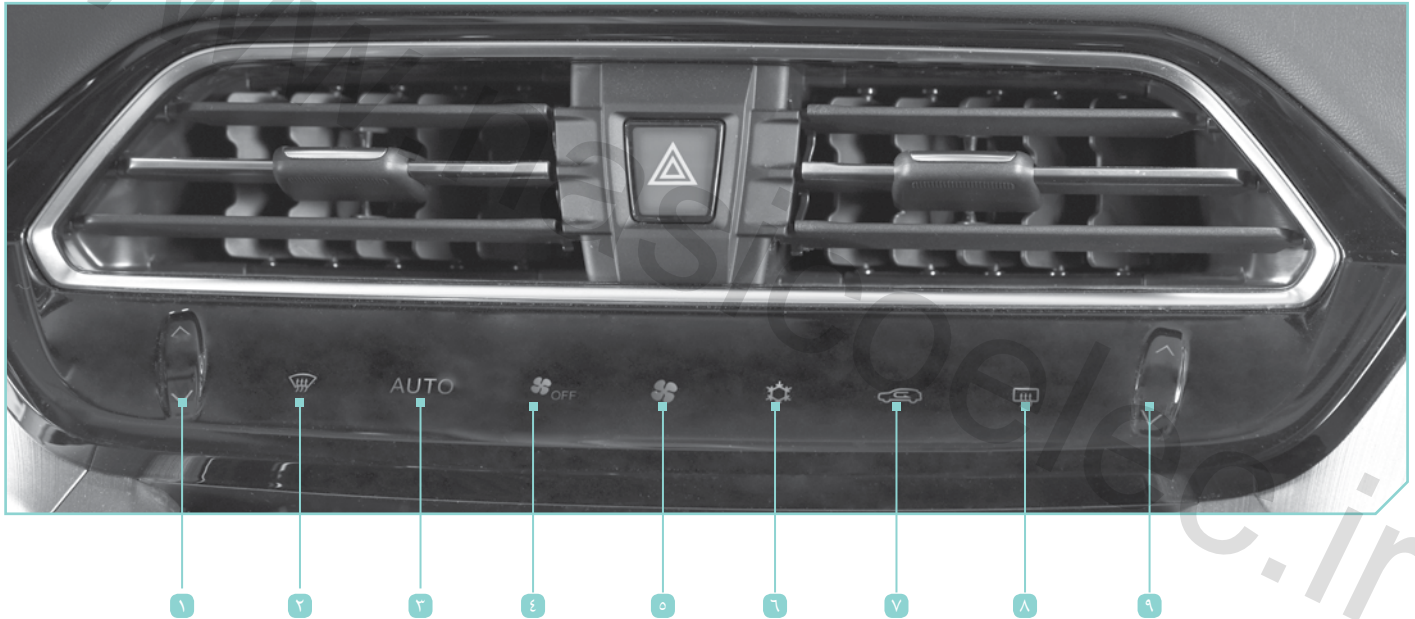

۳. دریچه‌های خروج هوا در جلوی شیشه جلو باید همواره تمیز بوده و با یخ، برف یا برگ درختان مسدود نشده باشد، از عملکرد مناسب سیستم تهویه (A/C) مطمئن شده و از بخار گرفتن شیشه‌ها جلوگیری نمایید.

سیستم تهویه مطبوع اتوماتیک

شرح پنل کنترل سیستم تهویه مطبوع اتوماتیک



شرح عملکرد	نماد تصویری	شماره تصویر
<p>کنترل دمای هوای سمت راننده یکبار ۸ را فشار دهید، دمای هوا تا 1°C افزایش می‌یابد، با یکبار فشار دادن v دمای هوا تا 1°C کاهش می‌یابد، با حرکت انگشت بر روی کلید یکبار به سمت بالا، دمای هوا تا 3°C افزایش می‌یابد و با یکبار حرکت انگشت بر روی کلید به سمت پایین دمای هوا تا 3°C کاهش می‌یابد؛ برای خنک شدن هوای داخل اتاق، کمپرسور کولر باید روشن شود.</p>		۱
<p>گرمنن شیشه جلو (بخارزدایی) برای روشن شدن عملکرد بخارزدایی شیشه جلو، این نماد تصویری را یکبار فشار دهید. هوا مستقیماً روی شیشه جلو هدایت می‌شود و برای افزایش هوای خروجی، کمپرسور به طور اتوماتیک روشن و شروع به کار می‌کند.</p>		۲
<p>برای روشن شدن سیستم تهویه مطبوع اتوماتیک، این نماد تصویری را فشار دهید. سیستم تهویه به طور اتوماتیک دمای هوا، میزان هوای خروجی و توزیع هوا را کنترل می‌کند. دمای پیش‌فرض 24°C است، راننده می‌تواند دمای هوا را بین 17°C تا 32°C تنظیم نماید.</p>		۳
<p>کاهش سرعت فن برای کاهش سرعت فن، این کلید را فشار دهید، با فشار طولانی این کلید، سیستم تهویه مطبوع خاموش خواهد شد.</p>		۴
<p>افزایش سرعت فن برای افزایش سرعت فن، این کلید را فشار دهید.</p>		۵
<p>روشن و خاموش کردن کمپرسور با فشار دادن این نماد تصویری، کمپرسور روشن و خاموش می‌شود.</p>		۶

شرح عملکرد	نماد تصویری	شماره تصویر
<p>حالت گردش هوای داخل و ورود هوای بیرون برای استفاده از حالت گردش هوای داخل این نماد تصویری را فشار دهید. اگر این تصویر  نمایش داده شود یعنی حالت ورود هوای بیرون فعال است. اگر این تصویر  نمایش داده شود یعنی حالت گردش هوای داخل فعال می‌باشد.</p>		۷
<p>گرمکن شیشه عقب (بخارزدایی) برای فعال شدن این عملکرد، نماد تصویری مربوطه را فشار دهید. پس از حدود ۲۰ دقیقه کار کردن، سیستم به طور اتوماتیک خاموش خواهد شد.</p>		۸
<p>کنترل دمای هوای سمت سرنشین جلو یکبار ۸ را فشار دهید، دمای هوا تا ۱°C افزایش می‌یابد، با یکبار فشار دادن ۷ دمای هوا تا ۱°C کاهش می‌یابد، با حرکت کلید یکبار به سمت بالا، دمای هوا تا ۳°C افزایش می‌یابد و با یکبار حرکت انگشت بر روی حرکت کلید به سمت پایین دمای هوا تا ۳°C کاهش می‌یابد؛ برای خنک شدن هوای داخل اتاق، کمپرسور کولر باید روشن شود.</p>		۹

صفحه نمایشگر سیستم صوتی با صفحه کنترل سیستم تهویه مطبوع یکپارچه شده است که با استفاده از آن می‌توان سیستم تهویه مطبوع را کنترل و تنظیم نمود.

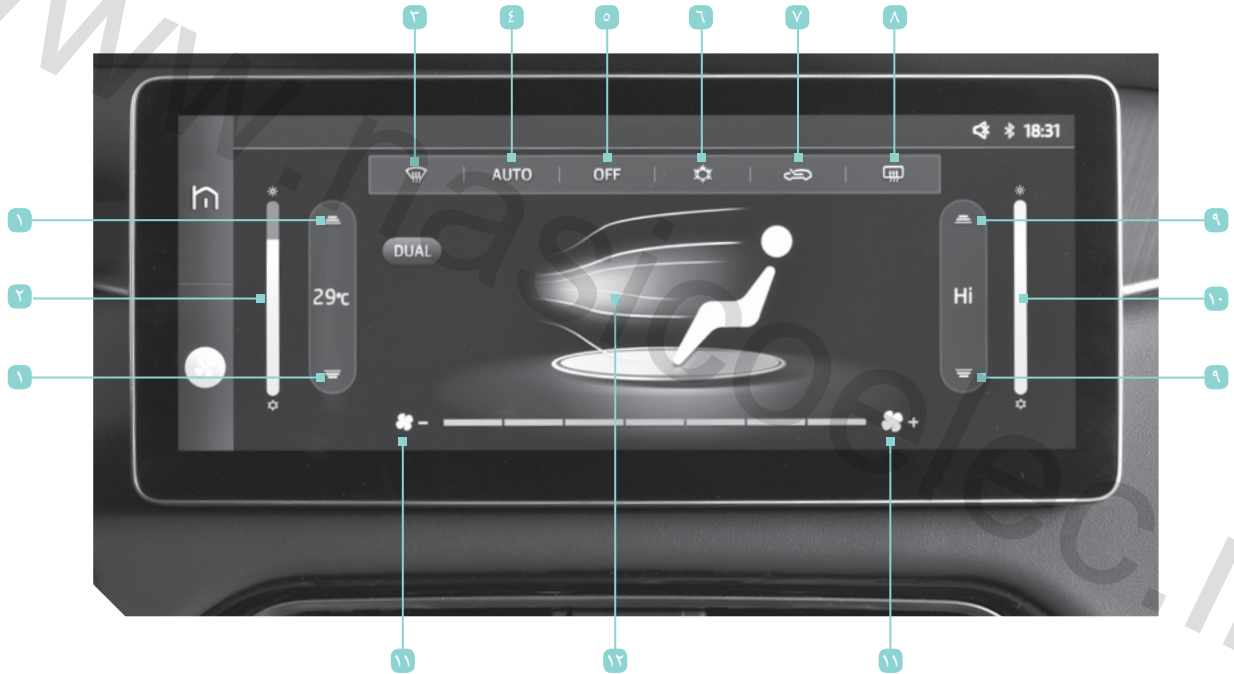

شرح عملکرد	نماد تصویری	شماره تصویر
<p>کنترل دمای هوای سمت راننده با یکبار فشار دادن \equiv، دمای هوا تا 1°C افزایش می‌یابد و با یکبار فشار دادن \equiv، دمای هوا تا 1°C کاهش می‌یابد. برای خنک شدن هوای داخل اتاق، کمپرسور کولر باید روشن شود.</p>		۱
<p>کنترل دمای سمت راننده برای تنظیم سریع دما، نشانگر مربوط به دما را به سمت بالا و پایین به صورت کشویی حرکت دهید.</p>		۲
<p>گرمنگن شیشه جلو (بخارزدایی) برای روشن شدن عملکرد بخارزدایی شیشه جلو، این نماد تصویری را یکبار فشار دهید. هوا مستقیماً روی شیشه جلو هدایت می‌شود و برای افزایش هوای خروجی، کمپرسور به طور اتوماتیک روشن و شروع به کار می‌کند.</p>		۳
<p>برای روشن شدن سیستم تهویه مطبوع اتوماتیک، این نماد تصویری را فشار دهید. سیستم تهویه به طور اتوماتیک دمای هوا، میزان هوای خروجی و توزیع هوا را کنترل می‌کند. دمای پیش‌فرض 24°C است، راننده می‌تواند دمای هوا را بین 17°C تا 32°C تنظیم نماید.</p>		۴
<p>روشن و خاموش کردن سیستم تهویه مطبوع (A/C) زمانی که سیستم تهویه روشن است، عبارت "ON" نمایش داده می‌شود. برای خاموش کردن سیستم تهویه، این نماد تصویری را فشار دهید، زمانی که سیستم تهویه خاموش است، عبارت "OFF" نمایش داده می‌شود. برای روشن کردن سیستم تهویه، این نماد تصویری را فشار دهید. سیستم به صورت پیش‌فرض به آخرین حالت خود بازمی‌گردد.</p>		۵

شماره تصویر	نماد تصویری	شرح عملکرد
۶		<p>روشن و خاموش کردن کمپرسور کولر با فشار دادن این نماد تصویری، کمپرسور کولر روشن و خاموش می‌شود.</p>
۷		<p>حالت گردش هوای داخل و ورود هوای بیرون برای استفاده از حالت گردش هوای داخل این نماد تصویری را فشار دهید. اگر این تصویر  نمایش داده شود یعنی حالت ورود هوای بیرون فعال است. اگر این تصویر  نمایش داده شود یعنی حالت گردش هوای داخل فعال می‌باشد.</p>
۸		<p>گرمکن شیشه عقب (بخارزدایی) برای فعال شدن این عملکرد، نماد تصویری مربوطه را فشار دهید. پس از حدود ۲۰ دقیقه کار کردن، سیستم به طور اتوماتیک خاموش خواهد شد.</p>
۹		<p>کنترل دمای هوا سمت سرنشین جلو با یکبار فشار دادن ، دمای هوا تا ۱°C افزایش می‌یابد و با یکبار فشار دادن ، دمای هوا تا ۱°C کاهش می‌یابد. برای خنک شدن هوای داخل اتاق، کمپرسور کولر باید روشن شود.</p>
۱۰		<p>کنترل دمای سمت سرنشین جلو برای تنظیم سریع دما، میله مربوط به دما را به سمت بالا و پایین به صورت کشویی حرکت دهید.</p>

شرح عملکرد	نماد تصویری	شماره تصویر
<p>کنترل سرعت فن برای کاهش سرعت فن، نماد تصویری - را فشار دهید، برای افزایش سرعت فن، نماد + را فشار دهید.</p>		<p>11</p>
<p>کنترل جریان هوا</p> <p>برای کنترل حالت جریان هوا نمادهای تصویری زیر را فشار دهید. شش حالت وجود دارد.</p> <p>نماد هدایت جریان هوا به سمت بالای بدن</p> <p>نماد هدایت جریان هوا به سمت بالای بدن و پاها</p> <p>نماد هدایت جریان هوا به سمت پاها</p> <p>نماد هدایت جریان هوا به سمت شیشه جلو و پاها</p> <p>نماد هدایت جریان هوا به سمت شیشه جلو</p>		<p>12</p>

سیستم صوتی

سیستم صوتی شامل بلوتوث، رادیو و سایر عملکردها است. برای کسب اطلاعات بیشتر به راهنمای سیستم صوتی مراجعه نمایید.

اقدامات اضطراری

۱۸۹	جمع‌آوری ابزارها و چرخ‌های آسیب‌دیده	۱۸۴	تجهیزات هشدار خط
۱۸۹	استارت کمکی (باتری به باتری کردن)	۱۸۴	چراغ هشدار خطر (فلاشر)
۱۹۱	استارت خودرو با هل دادن	۱۸۵	مثلث هشدار
۱۹۱	بکسل کردن خودرو	۱۸۵	پنجر شدن چرخ
۱۹۲	نحوه بکسل کردن خودرو	۱۸۵	هشدارهای سیستم نشانگر فشار باد لاستیک
۱۹۵	شرایط اضطراری در زمان استفاده از خودرو	۱۸۶	پارک کردن اضطراری خودرو
۱۹۵	انحراف خودرو به یک سمت جاده	۱۸۶	آماده‌سازی ابزارها و چرخ زاپاس
۱۹۵	خاموش کردن موتور	۱۸۷	استفاده از بلوک مانع در چرخ‌ها
۱۹۶	موتور روشن نمی‌شود	۱۸۷	تعویض چرخ
۱۹۶	جوش آوردن موتور	۱۸۸	نصب چرخ زاپاس

شرایط اضطراری با چشمک زدن چراغ هشدار خطر، به سایر رانندگان هشدار داده می‌شود:
 ۱. در شرایط اضطراری یا خطرناک قرار داشته باشید.

۲. خودرو گیر کرده باشد.

۳. خودرو دچار نقص فنی شده باشد.

۴. رانندگی در شرایط بارانی، برفی، هوای مه‌آلود یا محدوده دید نامناسب.

۵. خودرو به دلایلی در مکان غیرایمن پارک شده باشد.

توجه

۱. زمانی که چراغ هشدار خطر (فلاشر) روشن است، اولویت به چشمک زدن چراغ‌های راهنما در زمان دور زدن یا تغییر مسیر است. پس از خاموش کردن کلید چراغ‌های راهنما، چراغ هشدار خطر به چشمک زدن ادامه می‌دهد.

۲. زمانی که سوئیچ خودرو در موقعیت OFF قرار دارد، برای جلوگیری از خالی شدن شارژ باتری ۱۲۷ خودرو از روشن ماندن چراغ هشدار خطر به مدت طولانی خودداری نمایید.

تجهیزات هشدار خطر

چراغ هشدار خطر (فلاشر)

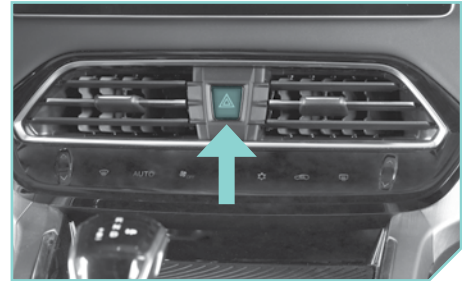

مطابق تصویر علامت مثلث روی کلید چراغ هشدار خطر (فلاشر) وجود دارد. چراغ هشدار خطر (فلاشر) چشمک می‌زند مگر اینکه باتری ۱۲۷ خودرو ضعیف شده باشد.

اگر بنابر شرایط اضطراری مجبور به توقف و پارک خودرو شوید، لطفاً چراغ هشدار خطر (فلاشر) را روشن نمایید تا به سایر رانندگان هشدار داده شود. اگر کلید چراغ هشدار خطر را فشار دهید، تمام چراغ‌های راهنما شروع به چشمک زدن می‌کنند. با فشار مجدد این کلید، چراغ هشدار خطر خاموش خواهد شد.

◀ مثلث هشدار

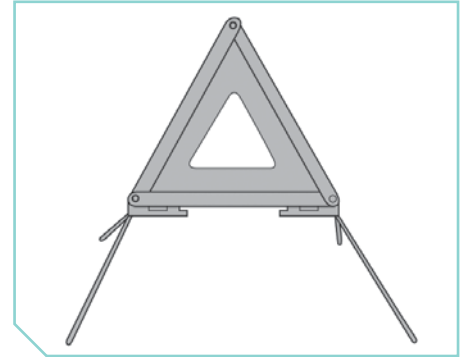

مثلث هشدار درون جعبه قرمزرنگی در محفظه بار قرار دارد. اگر به دلیل ایراد به وجود آمده و تعمیر و بررسی، یا به دلیل بروز تصادف جاده‌ای، باید خودرو را متوقف نمایید و امکان انتقال خودرو به محل پارک ایمن وجود ندارد، چراغ هشدار خطر (فلاشر) را روشن کرده و مثلث هشدار را نیز در جهت خودروهای عبوری از جلو قرار دهید. مثلث هشدار به سایر رانندگان هشدار می‌دهد که برای جلوگیری از بروز تصادف، احتیاط نمایند.

◀ محل قرار دادن مثلث هشدار روی جاده:

۱. در جاده‌های شهری، مثلث هشدار را در جهت خودروهای عبوری در فاصله ۵۰ متری قرار دهید.
۲. در بزرگراه‌ها، مثلث هشدار را در جهت خودروهای عبوری در فاصله ۱۰۰ متری قرار دهید.
۳. در شرایط خاص آب و هوایی مانند بارش باران یا وجود مه یا سرپیچ‌ها، مثلث هشدار را در جهت خودروهای عبوری در فاصله ۱۵۰ متری قرار دهید.

! هشدار

۱. پس از اینکه به دلیل خرابی، خودرو را در مکان ایمنی متوقف و پارک کردید، باید تمام سرنشینان از خودرو پیاده شده و در محل ایمنی منتظر بمانند، برای مثال پشت موانع ایمن قرار گرفته تا از بروز تصادفی دیگر و آسیب بدنی جلوگیری شود.

◀ پنجر شدن چرخ

◀ هشدارهای سیستم نشانگر فشار باد لاستیک

! هشدار

۱. در زمان رانندگی، اگر نشانگر هشدار فشار باد نامناسب لاستیک روشن شود، از ترمزگیری یا تغییر مسیر ناگهانی خودداری کنید. سرعت خودرو را کاهش داده و خودرو را به حاشیه جاده انتقال و در مکان ایمنی پارک نمایید. پس از تنظیم فشار باد لاستیک، به حرکت ادامه داده و مدتی رانندگی کنید. اگر چراغ نشانگر هنوز روشن است، ممکن است چرخ پنجر شده باشد. در صورت پنجر شدن چرخ، در صورت امکان بلافاصله آن را با چرخ زاپاس تعویض نمایید.

۲. اگر چرخ زاپاس مجهز به TPMS (نشانگر باد لاستیک) نمی‌باشد، بعد از نصب چرخ زاپاس یا تعویض چرخ، سیستم TPMS کار نمی‌کند و نشانگر هشدار پایین بودن

لاستیک را بررسی نمایید.

شیب‌دار، جاده لغزنده یا یخ‌زده، چرخ را تعویض نکنید، خطرناک است.

۳. اگر خودرو در مسیر خودروهای عبوری از روپرو قرار دارد، چرخ را تعویض نکنید. لطفاً با امداد جاده تماس بگیرید.

آماده‌سازی ابزارها و چرخ زاپاس

۱. درب پشتی را باز کرده و درپوش کف محفظه بار را خارج نمایید.
۲. با استفاده از سکه یا کلید مکانیکی، پیچ روی درپوش را در جهت حرکت عقربه‌های ساعت باز کنید.



پارک کردن اضطراری خودرو

۱. خودرو را به حاشیه جاده و دور از مسیر عبور و مرور انتقال دهید.
۲. چراغ هشدار خطر (فلاشر) را روشن نمایید.
۳. خودرو را روی سطح صاف و هموار پارک نمایید.
۴. ترمز پارک (ترمز دستی) را درگیر کنید.
۵. دسته دنده را در موقعیت P قرار دهید.
۶. موتور را خاموش کنید.
۷. مثلث هشدار را در جای مناسب قرار دهید. اگر خودرو مجهز به جلیقه شبرنگ است، در صورت لزوم آن را بپوشید.
۸. سرنشینان خودرو را پیاده کرده و آنها را به محل ایمنی دور از خودروهای عبوری انتقال دهید.

هشدار

۱. ترمز پارک (ترمز دستی) را درگیر نمایید.
۲. در صورت قرار داشتن خودرو روی سطح

فشار باد لاستیک چشمک زده و یا روشن می‌ماند. برای تعویض چرخ و تنظیم مجدد سیستم، لطفاً با نمایندگی مجاز شرکت کرمان‌موتور تماس بگیرید.

۳. برای تعویض چرخ‌ها از مشخصات توصیه شده توسط نمایندگی مجاز شرکت کرمان‌موتور استفاده نمایید. در غیر این صورت بر عملکرد سیستم TPMS تأثیر می‌گذارد.

۴. از مایعات یا چسب حلال در لاستیک استفاده نکنید. زیرا باعث خرابی سنسور فشار باد لاستیک خواهد شد.

نشانه‌گر فشار باد لاستیک بر فشار باد تمام چرخ‌ها غیر از چرخ زاپاس نظارت دارد. زمانی که چراغ هشدار نامناسب بودن فشار باد لاستیک در صفحه نشانگرها روشن می‌شود، نشان‌دهنده فشار باد بالا یا پایین لاستیک یا دمای بالای لاستیک است. در این شرایط از تغییر مسیر ناگهانی خودداری کرده و خودرو را متوقف نمایید. لازم است سرعت خودرو را کم کرده و در صورت امکان خودرو را به محل ایمنی رانده و متوقف نمایید سپس شرایط

هه‌شدار !

۱. برای جلوگیری از حرکت خودرو، برای چرخ‌های مربوطه از بلوک مانع استفاده نمایید، در غیر این صورت ممکن است منجر به آسیب بدنی می‌شود.



تعویض چرخ



۳. با استفاده از آچار چرخ، پیچ نگهدارنده چرخ زاپاس را در خلاف جهت حرکت عقربه‌های ساعت چرخانده و چرخ زاپاس را پایین آورید. پس از اینکه چرخ زاپاس نزدیک سطح زمین قرار گرفت، به چرخاندن آچار چرخ در خلاف جهت عقربه‌های ساعت ادامه دهید و چرخ زاپاس را بیرون بکشید.

استفاده از بلوک مانع در چرخ‌ها

هنگام چک زدن خودرو، برای جلوگیری از حرکت خودرو از بلوک مناسب در جلو و پشت چرخ متقابل (ضربدری) با چرخ پنچر شده استفاده نمایید.

۱. مطابق تصویر بالا، محل چک زدن را روی بدنه خودرو پیدا کنید.

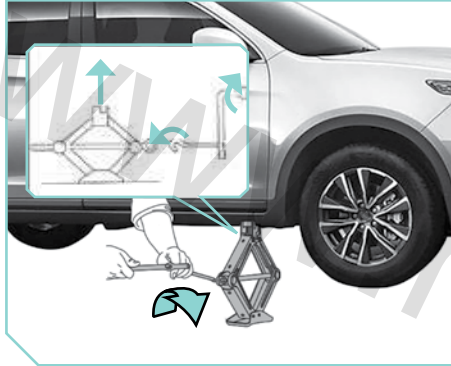

۲. چک را روی سطح صاف و سخت قرار دهید، موقعیت چک را تنظیم نمایید به طوری که چک مستقیماً در زیر نقطه چک زدن قرار گیرد و مطمئن شوید که سر چک با نقطه چک زدن تماس داشته باشد.

۳. شیار روی سر چک را در موقعیت بین شیارهای مشخص شده در تصویر جا بزنید.

۴. مطابق تصویر دسته چک را در جهت حرکت عقربه‌های ساعت بچرخانید، تا خودرو بالا بیاید تا جایی که چرخ‌های خودرو از روی زمین جدا شده و در فاصله مناسب قرار گیرند، پس از جدا شدن چرخ از روی زمین،

مهره‌های چرخ را باز نمایید.

۵. درپوش مهره چرخ را جدا کرده و سپس مهره چرخ را باز نمایید.
۶. چرخ صدمه دیده را پیاده نمایید.

! هشدار

۱. دستورالعمل‌های ارائه شده در این فصل را با دقت مطالعه نمایید.
۲. در زیر خودرو جک زده شده قرار نگیرید.
۳. از جک خودروی دیگری استفاده نکنید.
۴. برای تعویض چرخ از جک موجود در خودرو برای جک زدن استفاده نمایید.
۵. جک را غیر از محل جک زدن روی بدنه خودرو قرار ندهید.
۶. در شرایط غیر ضروری خودرو را جک نکنید.
۷. از وسایل نرم در بالا یا زیر جک استفاده نکنید.
۸. زمانی که خودرو جک زده شده است، موتور را خاموش و ترمز پارک (ترمز دستی) را درگیر نمایید. در غیر این صورت ممکن

است خودرو ناگهان حرکت کرده و باعث بروز تصادف شود.

۹. در صورت جک زدن خودرو، اجازه ندهید افراد یا حیوان خانگی در خودرو باقی بماند.

۱۰. قبل از استفاده از جک، به توضیحات روی برجسب جک توجه نمایید.

🔑 نصب چرخ زاپاس



۱. سطح چرخ و توپی چرخ‌ها را از وجود آلودگی یا گرد و غبار تمیز نمایید.

۲. چرخ زاپاس را با احتیاط در جای خود قرار داده و مهره‌های چرخ را سفت نمایید. پس از آن بررسی کنید که مهره چرخ با سطح چرخ تماس داشته باشد.

۳. مطابق تصویر، با استفاده از آچار چرخ مهره‌های چرخ را به طور مساوی و بیش از دو مرتبه و با توجه به ترتیب (شماره‌گذاری شده در تصویر) محکم نمایید.

۴. خودرو را به آرامی از جک خارج کرده تا اینکه چرخ با سطح زمین تماس پیدا کند.

۵. با استفاده از آچار چرخ و به ترتیب نشان داده شده در تصویر مهره‌های چرخ را محکم نمایید. گشتاور سفت کردن ۱۲۰N.m می‌باشد.

۶. جک را کاملاً خارج نمایید.

مهره‌های چرخ همواره باید با گشتاور مجاز سفت شده باشند، توصیه می‌شود هر بار که روغن موتور تعویض می‌شود، مهره‌های چرخ را نیز با گشتاور مجاز محکم نمایید.

! هشدار

۱. نصب نامناسب چرخ زاپاس باعث از دست دادن کنترل خودرو، بروز تصادف و در نتیجه آسیب بدنی خواهد شد!
۲. از مهره چرخ سایر خودروها استفاده نکنید. استفاده از مهره چرخ نامناسب یا سفت کردن نادرست مهره چرخ باعث شل شدن چرخ یا جدا شدن چرخ از خودرو و در نتیجه بروز تصادف می‌شود.
۳. بر روی پیچ دو سر رزوه (استود) یا مهره‌های چرخ از روغن یا گریس استفاده نکنید. در غیر این صورت باعث شل شدن مهره‌های چرخ می‌شود.
۴. از چرخ زاپاس صدمه دیده یا کاملاً ساییده شده استفاده نکنید.
۵. هنگام استفاده از چرخ زاپاس، با سرعت بیش از 80 Km/h رانندگی نکنید! از شنابگیری سریع، ترمزگیری اضطراری یا تغییر مسیر ناگهانی خودداری نمایید.
۶. اگر چرخ زاپاس روی محور محرک نصب شود، مسافت قابل پیمایش نباید بیشتر از 200 Km باشد. در صورت امکان

! هشدار

۱. پس از استفاده از جک، ابزار و چرخ زاپاس، آنها را در جای خود قرار دهید. در غیر این صورت در صورت بروز تصادف یا ترمزگیری اضطراری، ممکن است این وسایل به بیرون پرتاب شوند.

← استارت کمکی (باتری به باتری کردن)

اگر باتری خودرو ضعیف شده است یا شارژ کافی برای استارت زدن خودرو وجود ندارد، با استفاده از خودروی دیگر و کابل استارت کمکی، خودرو را روشن کنید.

- بلافاصله چرخ‌ها را تعویض نمایید. چرخ زاپاس فقط برای طی کردن مسافت‌های کوتاه مناسب است.
۷. همزمان بیش از یک چرخ زاپاس در خودرو استفاده نکنید.
۸. پس از نصب چرخ، بلافاصله فشار باد لاستیک را بررسی نمایید.
۹. در چرخ‌های زاپاس از زنجیر چرخ استفاده نکنید.

← جمع‌آوری ابزارها و چرخ‌های آسیب دیده

۱. جک، ابزار و چرخ‌های آسیب‌دیده را در محل خود قرار دهید.
۲. درپوش کف محفظه بار و پیچ نگهدارنده چرخ زاپاس را در جای خود قرار دهید.
۳. درب پشتی خودرو را ببندید.

! هشدار

۱. اگر استارت کمکی (باتری به باتری کردن) به درستی انجام نشود باعث انفجار باتری ۱۲۷ خواهد شد، در نتیجه دچار آسیب بدنی شدید می‌شوید و ممکن است خودرو صدمه ببیند.

۲. در اطراف باتری ۱۲۷ همواره گاز هیدروژن وجود دارد، باتری را دور از جرقه و آتش قرار دهید. مراقب باشید مایع الکترولیت باتری با چشم، پوست، لباس یا رنگ بدنه خودرو تماس نداشته باشد. مایع الکترولیت باتری یک محلول خورنده حاوی اسید سولفوریک است که باعث سوختگی شدید می‌شود. در صورت تماس با مایع الکترولیت باتری، بلافاصله محل را با آب فراوان شستشو دهید.

۳. خودرو را با کشیدن یا هل دادن روشن نکنید. در غیر این صورت مبدل کاتالیستی صدمه دیده و باعث بروز آسیب بدنی می‌شود.

۴. ولتاژ باتری کمکی باید ۱۲ ولت باشد.

استفاده از باتری دارای ولتاژ متفاوت باعث صدمه دیدن خودرو می‌شود.

۵. در زمان کار کردن روی یا نزدیک باتری ۱۲۷ از وسایل ایمنی (مانند عینک ایمنی یا دستکش) استفاده نمایید. انگشتر، دستبند یا هر جواهری را خارج نمایید. در زمان استفاده از استارت کمکی (باتری به باتری کردن) روی باتری ۱۲۷ خم نشوید.

۶. از باتری کمکی برای شارژ باتری یخ‌زده استفاده نکنید. در غیر این صورت ممکن است باتری منفجر شده و باعث آسیب بدنی جدی شوید.

۷. هنگام انجام استارت کمکی (باتری به باتری کردن) روی باتری خم نشوید.

۸. جدا کردن باتری خالی از شارژ از خودرو ممنوع است.

◀ آماده‌سازی قبل از استارت کمکی

- دسته دنده را در موقعیت P قرار دهید.
- ترمز پارک (ترمز دستی) را درگیر نمایید.
- تمام تجهیزات الکتریکی خودرو را خاموش نمایید.

! هشدار

۱. قبل از انجام استارت کمکی، سیستم صوتی را خاموش نمایید. در غیر این صورت سیستم صوتی خراب خواهد شد.

۲. مطمئن شوید که کابل کمکی در جای خود قرار داشته از نزدیک اجزای حرکتی موتور عبور نکرده باشد، در غیر این صورت باعث صدمه دیدگی خودرو و آسیب بدنی خواهد شد.

◀ علامت رنگ روی کابل کمکی

- کابل مثبت (+) معمولاً قرمز رنگ است.
- کابل منفی (-) معمولاً سیاه، قهوه‌ای یا آبی رنگ است.

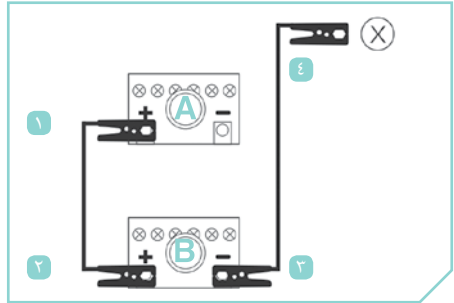

۱. سوئیچ دو خودرو باید در موقعیت OFF یا LOCK قرار داشته باشد.
۲. سر کابل مثبت را به قطب مثبت باتری A متصل کنید.
۳. سر دیگر کابل مثبت را به قطب مثبت باتری کمکی B متصل نمایید.
۴. یک سر کابل منفی را به کابل منفی باتری کمکی B متصل کنید.
۵. سر دیگر کابل منفی را به بدنه موتور خودرویی که باتری آن خالی از شارژ است یا قسمت فلزی روی بدنه موتور متصل نمایید.

! هشدار

۱. کابل کمکی را به قطب منفی باتری خالی از شارژ متصل نکنید. در غیر این صورت باعث ایجاد جریان الکتریکی و انفجار باتری می‌شود. در نتیجه دچار آسیب بدنی شده یا خودرو آسیب می‌بیند.

روش کردن

۱. موتور خودروی دارای باتری کمکی را روشن کرده و سپس دور موتور را در دور آرام حفظ نمایید.
۲. موتور خودروی دارای باتری خالی از شارژ را روشن کنید و یک تا دو دقیقه صبر کنید تا موتور به نرمی شروع به کار کند.
- اگر موتور بلافاصله روشن نمی‌شود، پس از ۳۰ ثانیه مجدد استارت بزنید.

مراحل جدا کردن کابل‌های کمکی

۱. قبل از جدا کردن کابل کمکی، چراغ‌های جلورا خاموش کرده، سیستم تهویه مطبوع و گرم‌کن شیشه عقب را روشن کرده تا در زمان جدا کردن کابل کمکی، پیک جریان کاهش پیدا کند.
 ۲. کابل‌های کمکی را عکس مراحل متصل کردن کابل‌های کمکی جدا نمایید.
- در ضمن، اتصال نامناسب کابل باتری کمکی بسیار خطرناک است بنابراین برای جلوگیری از آسیب بدنی یا صدمه دیدن خودرو و باتری، از درستی انجام مراحل باتری کمکی (باتری به باتری کردن) مطمئن

شوید. اگر مطمئن نیستید به متخصص فنی یا نمایندگی مجاز شرکت کرمان موتور مراجعه نمایید.

استارت خودرو با هل دادن

هرگز خودرو را با هل دادن استارت نزنید! در غیر این صورت باعث صدمه دیدن خودرو یا حتی بروز تصادف می‌شود.

بکسل کردن خودرو

! هشدار

۱. اجازه ندهید چرخ با سرعت در جا بچرخد. در غیر این صورت ممکن است باعث ترکین لاستیک و در نتیجه آسیب بدنی شود.
۲. رای بکسل کردن خودرو باید قلاب بکسل در جایگاه خود در جلوی خودرو نصب و سپس خودرو بکسل گردد.
۳. اگر خودرو در جاده شنزار، پوشیده از گل و لای یا برف گیر افتاده است و خارج کردن خودرو امکان‌پذیر نیست برای بیرون کشیدن خودرو استفاده نمایید. قلاب

مطابق تصویر در صورت استفاده از کامیون، حتما خودرو را محکم نمایید.

استفاده از کامیونت کفی برای بکسل کردن خودرو

در صورت بکسل کردن خودرو از جلو باید چرخ‌های عقب و محور در شرایط مناسب قرار داشته باشند. ترمز پارک (ترمز دستی) را آزاد کرده و خودرو را محکم نمایید.

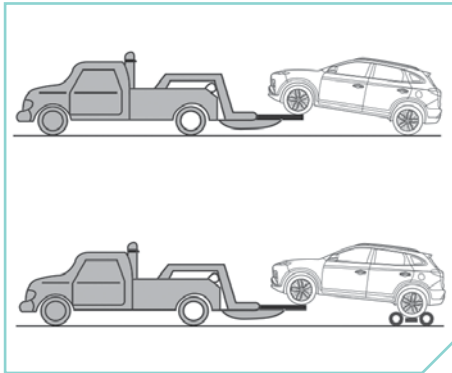

۱. در حالی که موتور روشن می‌شود اما خودرو با قراردادن دنده در وضعیت D حرکت نمی‌کند.

۲. سر و صدای غیرعادی شنیده می‌شود.

اگر خودرو نیاز به بکسل کردن دارد، توصیه می‌شود از کامیونت کفی یا یدک‌کش سبک استفاده نمایید، در این شرایط حتماً با نمایندگی مجاز شرکت کرمان موتور تماس بگیرید.

استفاده از کامیون خودروبر برای بکسل کردن خودرو

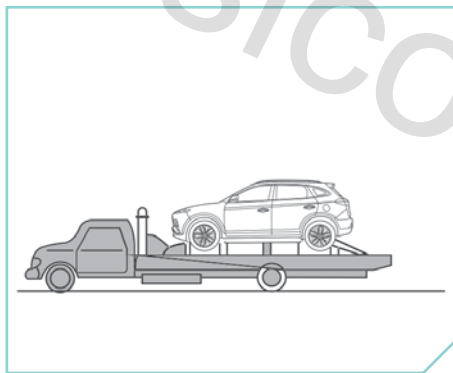

بکسل را در جایگاه خود در جلوی خودرو نصب سپس خودرو را بکسل کنید.

چنانچه خودرو در جاده شنزار، پوشیده از گل و لای یا برف گیر افتاده است برای خارج کردن خودرو به روش زیر عمل نمایید:

۱. غریبک فرمان را به سمت راست و چپ حرکت دهید تا اطراف چرخ‌های جلو از شن، گل و لای یا برف تمیز شود.

۲. خودرو را به آرامی و مکرر به سمت جلو و عقب حرکت دهید تا حد امکان از چرخش چرخ‌ها (هرزگردی چرخ) جلوگیری نمایید. سپس کمی پدال گاز را فشار دهید. اگر پس از چند بار انجام این مراحل، خودرو خارج نشود، برای بیرون کشیدن خودرو از محل قلاب بکسل در جلوی خودرو استفاده نمایید.

نحوه بکسل کردن خودرو

مطابق قوانین استاندارد خودرو را بکسل کنید. بروز شرایط زیر، نشان‌دهنده وجود ایراد در سیستم حرکتی خودرو است. قبل از بکسل کردن خودرو با نمایندگی مجاز شرکت کرمان موتور تماس بگیرید:

! هشدار

۱. برای بکسل کردن خودروی مجهز به گیربکس اتوماتیک، توصیه می‌شود چهارچرخ خودرو از روی زمین بلند شود، در غیر این صورت گیربکس صدمه خواهد دید.

۲. در صورت بکسل کردن خودروی مجهز به گیربکس اتوماتیک اجازه ندهید چرخ‌های محرک روی زمین قرار داشته باشند، در غیر این صورت، باعث صدمه دیدن شدید گیربکس خواهد شد.

نحوه استفاده از قلاب بکسل خودرو

در شرایط اضطراری که کامیونت کفی در دسترس نمی‌باشد، برای بکسل کردن خودرو از محل قلاب بکسل در جلوی خودرو به طور موقت استفاده نمایید. از این روش فقط در جاده‌های با سطح صاف و سخت و سرعت پایین و مسیر کوتاه استفاده می‌شود. زمانی که خودرو را بکسل می‌نمایید، راننده باید در خودرو قرار داشته و غریبک فرمان و پدال ترمز را کنترل نماید. همچنین، چرخ‌ها،

سیستم گیربکس، محورها، سیستم فرمان و ترمز از نظر عملکردی در شرایط مناسب قرار داشته باشند.

۱. برای جدا کردن پوشش قلاب بکسل از سپر جلو و نصب کردن قلاب بکسل از ابزار مناسب استفاده نمایید.



۲. طناب بکسل کردن را نصب نمایید، طناب بکسل را به قلاب بکسل متصل کرده و مراقب باشید بدنه خودرو صدمه نیند. یک تکه پارچه سفید (۰/۳ متر × ۰/۳ متر) را به وسط طناب بکسل مطابق تصویر مقابل ببندید.

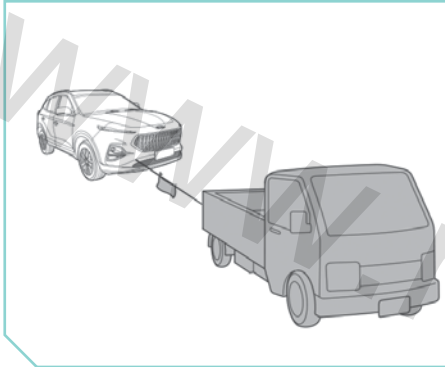

۳. دسته دنده را در موقعیت دنده خلاص قرار داده و موتور را روشن نمایید. در صورتی که موتور روشن نمی‌شود، سوئیچ خودرو را در موقعیت ACC یا ON قرار دهید.

۴. چراغ هشدار خطر (فلاشر) را روشن نمایید، ترمز پارک (ترمز دستی) را آزاد کرده و منتظر بمانید تا کشنده حرکت نماید. سرعت کشنده نباید بیشتر از ۱۵Km/h و مسافت کشنده نباید بیشتر از ۱/۵Km باشد.

! هشدار

۱. اگر خودرو گیر کرده و نیاز به بکسل کردن دارد، با شرکت‌های امدادی یا نمایندگی مجاز شرکت کرمان‌موتور تماس بگیرید.
۲. چنانچه سیستم روشنایی جلو و عقب خودرو کار نمی‌کند یا لامپ‌ها سوخته باشند برای بکسل کردن خودرو از قلاب بکسل استفاده نکنید.
۳. برای بکسل کردن خودرو در مسیرهای سربالایی طولانی از قلاب بکسل استفاده نکنید.
۴. از کابل مفتولی برای بکسل کردن خودرو استفاده نکنید زیرا سپر خودرو آسیب خواهد دید.
۵. در زمان بکسل کردن خودرو، مراقب چراغ‌های ترمز خودروی جلویی باشید و از شل شدن طناب بکسل جلوگیری نمایید.
۶. طناب بکسل را روی اتصالات سیستم تعلیق قرار ندهید، ممکن است قلاب بکسل کشنده و اجزای سیستم تعلیق صدمه ببینند.

◀ بکسل کردن سایر خودروها



♦ در صورت نیاز به بکسل کردن خودروی دیگر لطفاً به نکات زیر توجه نمایید:

۱. قلاب بکسل عقب را در نصب نمایید.
۲. طناب بکسل را در قلاب بکسل عقب نصب کرده و مراقب باشید به بدنه خودرو صدمه‌ای وارد نشود. یک تکه پارچه سفید به ابعاد (۰/۳) متر × (۰/۳) یا بیشتر را به وسط طناب بکسل متصل کنید.
۳. چراغ هشدار خطر (فلاشر) را روشن کرده و سپس بکسل کردن خودرو را شروع نمایید.

! هشدار

۱. از بکسل کردن خودروی سنگین‌تر از خودروی خود خودداری کنید، در غیر این صورت خودرو صدمه خواهد دید.
 ۲. از شروع به حرکت ناگهانی یا رانندگی در مسیر پر پیچ و خم خودداری نمایید، در غیر این صورت قلاب بکسل یا طناب بکسل بیش از حد کشیده خواهد شد.
 ۳. در مسیر سربالایی طولانی از قلاب بکسل برای بکسل کردن خودروی دیگر استفاده نکنید.
 ۴. هنگام بکسل کردن، طناب بکسل باید در جهت افقی قرار داشته باشد. خودرویی که در گودال گیر کرده است را با طناب بکسل خارج نکنید، زیرا در این شرایط طناب بکسل در موقعیت افقی قرار نخواهد داشت.
- چنانچه طناب بکسل تاب داشته باشد، بدنه خودرو صدمه خواهد دید.
۵. از کابل مفتولی برای بکسل کردن خودرو استفاده نکنید زیرا سپر خودرو آسیب

خواهد دید.

۶. **طناب بکسل را روی اتصالات سیستم تعلیق قرار ندهید، ممکن است قلاب بکسل کشنده و اجزای سیستم تعلیق صدمه ببینند.**

شرایط اضطراری در زمان استفاده از خودرو

فرمان‌گیری و بازگشت فرمان‌گیری اضطراری

در شرایط اضطراری، اگر فاصله ترمزگیری مناسب نباشد، فرمان مؤثرتر از ترمزگیری عمل کرده تا از برخورد با مانع با عابرين پياده جلوگیری شود. بعنوان مثال حرکت در سر بالایی.

هنگامی که در سربالایی حرکت می‌کنید ممکن است در مسیر شما کامیون، کودک و یا خودروی دیگری ناگهان وارد شود. با فرض اینکه باید بلافاصله خودرو متوقف شود و برای جلوگیری از برخورد بلافاصله ترمز می‌کنید. گاهی این کار را انجام نمی‌دهید زیرا فاصله کافی برای ترمزگیری وجود ندارد. در این شرایط، برای رد کردن مانع باید اقدامات لازم

انجام شود.

در چنین شرایط اضطراری، ابتدا پدال ترمز را فشار دهید. برای جلوگیری از برخورد، لازم است تا جایی که امکان دارد سرعت را کم کنید. با توجه به فاصله خودرو تا مانع و برای دور زدن مانع، غربیک فرمان را به سمت راست یا چپ حرکت دهید.

توجه

۱. در زمان فرمان‌دهی اضطراری، غربیک فرمان را در موقعیت ساعت ۹ و ۳ نگه داشته و غربیک فرمان را به سرعت بچرخانید که باعث چرخش ایمن و سریع غربیک فرمان خواهد شد پس از دور شدن از مانع، غربیک فرمان به سرعت به حالت اولیه خود باز می‌گردد.

انحراف خودرو به یک سمت جاده

اگر در زمان رانندگی متوجه شدید که چرخ سمت راست از لبه جاده خارج و به شانه خاکی جاده وارد شده است، چنانچه شانه خاکی جاده کمی پایین‌تر از سطح جاده است. ابتدا کمی

پدال گاز را شل کرده و سپس در محدوده‌ای که هیچ مانعی وجود ندارد، فرمان را بچرخانید به طوری که خودرو از مرز بین جاده و شانه خاکی عبور نموده و به جاده باز گردد. برای این منظور غربیک فرمان را تا یک چهارم دور بچرخانید تا زمانی که چرخ راست جلو با لبه جاده تماس پیدا کند. سپس غربیک فرمان را در موقعیت مستقیم قرار داده و مستقیم در جاده شروع به حرکت ادامه دهید.

خاموش شدن موتور

در صورت خاموش شدن موتور در سر چهارراه یا تقاطع‌ها

چنانچه موتور در سر چهارراه یا تقاطع خاموش گردید، دسته دنده را در موقعیت دنده خلاص (N) قرار دهید سپس خودرو را به محل ایمنی انتقال داده و در صورت امکان در اسرع وقت برای بررسی خودرو با نمایندگی مجاز شرکت کرمان‌موتور تماس بگیرید.

خاموش شدن موتور هنگام رانندگی

۱. سرعت خودرو را بتدریج کاهش داده و در مسیر مستقیم به حرکت ادامه دهید. سپس با احتیاط خودرو را به کنار جاده حرکت داده و در محل ایمنی متوقف نمایید.
۲. چراغ هشدار خطر (فلاشر) را روشن نمایید.
۳. سعی کنید موتور را روشن نمایید. اگر موتور روشن نمی‌شود در صورت امکان و بلافاصله برای بررسی خودرو با نمایندگی مجاز شرکت کرمان موتور تماس بگیرید.

موتور روشن نمی‌شود

موتور برای استارت زدن آرام می‌چرخد

۱. وضعیت اتصالات باتری را بررسی کرده و مطمئن شوید که اتصالات باتری تمیز و محکم باشند.
۲. چراغ‌های خودرو را روشن کنید. اگر در زمان استارت زدن، چراغ‌ها کم‌نور یا خاموش می‌شوند یعنی شارژ باتری ۱۲۷ خودرو ضعیف می‌باشد.
۳. اتصالات استارت را بررسی و مطمئن شوید که اتصالات محکم باشند.
۴. به بخش دستورالعمل‌های مربوط به

استارت کمکی (باتری به باتری کردن) مراجعه نمایید.

استارت نرمال می‌چرخد، اما موتور روشن نمی‌شود

۱. سطح سوخت را بررسی کنید.
۲. زمانی که سوئیچ خودرو در موقعیت LOCK قرار دارد، تمام اتصالات کویل جرقه و شمع موتور را بررسی کرده و در صورتی که اتصالات جدا شده یا شل می‌باشد، آنها را مجدداً محکم نمایید.
۳. لوله‌های سوخت در محفظه موتور را بررسی نمایید.
۴. اگر موتور هنوز روشن نمی‌شود با نمایندگی مجاز شرکت کرمان موتور تماس بگیرید.

جوش آوردن موتور

- اگر نشانگر دمای موتور نشان دهد که موتور بیش از حد گرم شده است، دور موتور کاهش پیدا خواهد کرد. در صورت شنیدن صدای غیرعادی، یعنی موتور جوش آورده است. در این شرایط لطفاً موارد زیر را انجام دهید:
۱. برای حفظ ایمنی، بلافاصله خودرو را به

کنار جاده و محل ایمنی منتقل نمایید.

۲. دسته دنده را در موقعیت دنده خلاص قرار داده و ترمز دستی را بکشید. اگر سیستم تهویه مطبوع روشن است آن را خاموش نمایید.
۳. در صورتی که آب موتور یا بخار از زیر درب موتور خارج می‌شود، موتور را خاموش نمایید. منتظر بمانید تا زمانی که دیگر آب موتور یا بخار از زیر درب موتور خارج نشود. سپس درب موتور را باز کنید. اگر نشستی آب و یا بخار آب مشاهده نکردید، موتور را روشن کرده و عملکرد فن خنک‌کاری موتور را بررسی کنید. اگر فن کار نمی‌کند موتور را خاموش نمایید.
۴. تسمه‌ها را از نظر کشیدگی یا پارگی بررسی کنید. اگر مشکلی وجود ندارد، رادیاتور و شیلنگ‌ها را از نظر نشستی مایع خنک‌کننده موتور (آب موتور) بررسی نمایید. (اگر در زمان پارک خودرو، سیستم تهویه مطبوع هنوز روشن است و آب سرد از زیر خودرو خارج می‌شود این شرایط عادی است).
۵. چنانچه تسمه‌ها صدمه دیده یا مایع خنک‌کننده موتور نشستی دارد، بلافاصله موتور را خاموش کرده و برای بررسی،

توجه

۱. کاهش سریع مایع خنک‌کننده موتور نشان‌دهنده نشتی مایع خنک‌کننده موتور است، در صورت امکان بلافاصله برای تعمیر و بررسی موتور به نمایندگی مجاز شرکت کرمان موتور مراجعه نمایید.

تعمیر و سرویس با نمایندگی مجاز شرکت کرمان موتور تماس بگیرید.
۶. اگر علت جوش آوردن موتور را پیدا نمی‌کنید، منتظر بمانید تا دمای موتور تا حد عادی کاهش پیدا کند سپس مایع خنک‌کننده موتور را بررسی نمایید. اگر سطح مایع خنک‌کننده موتور مناسب نیست، لطفاً مایع خنک‌کننده تا سطح بین علامت حداکثر و حداقل اضافه نمایید.

۷. موتور را روشن کنید و اجازه دهید کار کند سپس موتور را مجدد از نظر وجود علائم جوش آوردن موتور بررسی نمایید. برای بررسی موتور به نمایندگی مجاز شرکت کرمان موتور مراجعه کنید.



www.bamkhodro.com

تعمیر و نگهداری و تمیز کردن خودرو

- ۲۰۰ دستورالعمل‌های تعمیر و نگهداری و تمیز کردن خودرو
- ۲۰۱ تعمیر و نگهداری و تمیز کردن بیرون خودرو
 - ۲۰۱ تمیز کردن بیرون خودرو
 - ۲۰۳ پولیش و واکس زدن خودرو
 - ۲۰۳ تمیز کردن قسمت زیرین بدنه خودرو
 - ۲۰۴ تمیز کردن شیشه‌ها و آینه‌های بغل
 - ۲۰۵ تمیز کردن چرخ‌ها
 - ۲۰۵ تمیز کردن داخل خودرو
 - ۲۰۸ ترمیم با استفاده از ضدزنگ
 - ۲۰۸ عوامل پوسیدگی خودرو
 - ۲۰۸ عوامل محیطی پوسیدگی خودرو
 - ۲۰۸ استفاده از ضدزنگ در خودرو

دستورالعمل‌های تعمیر و نگهداری و تمیز کردن خودرو

تعمیر و نگهداری حرفه‌ای و به طور دوره‌ای به حفظ ارزش خودرو کمک می‌کند، که رعایت آن منجر به عدم ایجاد خوردگی بدنه و صدمه دیدن رنگ خودرو خواهد شد.

برای تسریع و انجام بهتر تعمیر و نگهداری، نمایندگی مجاز شرکت کرمان موتور به تجهیزات و مواد مورد نیاز تعمیر و نگهداری مجهز شده است. لطفاً قبل از استفاده، دستورالعمل‌های درج شده روی بسته این تجهیزات و مواد را با دقت مطالعه نمایید.

! هشدار

۱. مواد تعمیر و نگهداری خودرو ممکن است سمی و مضر باشد و استفاده نامناسب از آنها منجر به مسمومیت یا صدمه دیدن خودرو گردد.

۲. تعمیر و نگهداری و تمیز کردن نامناسب خودرو ممکن است بر تجهیزات ایمنی خودرو تأثیر داشته و همچنین منجر به آسیب بدنی شود.

۳. از مواد شوینده مجاز و توصیه شده توسط نمایندگی مجاز شرکت کرمان موتور استفاده نمایید.

۴. مواد تعمیر و نگهداری خودرو باید در محلی ایمن و دور از دسترس کودکان نگهداری شود تا از مسمومیت جلوگیری گردد.

۵. برای جلوگیری از مسمومیت، مواد تعمیر و نگهداری خودرو را در ظروف نامناسب مانند بطری یا قوطی‌های کنسرو نگهداری نکنید!

۶. قبل از استفاده از مواد تعمیر و نگهداری، دستورالعمل و هشدارهای ایمنی درج شده روی بسته‌بندی مواد را با دقت بخوانید.

۷. اگر بخار سمی از مواد خارج می‌شود، بایستی این مواد را در محیط باز یا در محل با تهویه مناسب استفاده نمایید.

۸. رای تعمیر و نگهداری و تمیز کردن خودرو از موادی مانند نفت سیاه، ترابانتین، روغن موتور، پاک‌کننده رنگ یا سایر مواد فرّار استفاده نکنید، زیرا این مواد سمی و قابل اشتعال هستند که به راحتی

باعث آتش‌سوزی و انفجار خواهد شد.

توجه

۱. مواد شوینده حاوی حلال‌ها باعث خوردگی و صدمه دیدگی بدنه خودرو خواهد شد.

۲. زمانی که سطح خودرو خشک است، سعی نکنید آلودگی، گل و لای یا گرد و غبار را از سطح خودرو تمیز کنید. برای تمیز کردن از پارچه خشک یا فوم پلاستیکی استفاده نکنید زیرا ممکن است رنگ بدنه یا شیشه‌های خودرو صدمه ببیند.

پیام زیست محیطی

۱. از محل‌های طراحی شده برای شستشوی خودرو استفاده کنید، تا از آلوده شدن فاضلاب به وسیله روغن، گریس و سوخت جلوگیری شود. در برخی مکان‌ها شستشوی خودرو ممنوع است.

۲. لطفاً از مواد دوستدار طبیعت برای تعمیر و نگهداری خودرو استفاده نمایید.

۳. مواد باقی مانده تعمیر و نگهداری نباید

مانند زباله‌های خانگی دور ریخته شود. برای دور ریختن مواد باقی مانده مطابق دستورالعمل درج شده روی بسته‌بندی مواد اقدام نمایید.

۴ تعمیر و نگهداری و تمیز کردن بیرون خودرو

۴ تمیز کردن بیرون خودرو

در صورت باقی ماندن موادی مانند لاشه حشرات، فضله پرندگان، گرد و غبار جاده، ذرات مواد صنعتی، قیر، دوده، نمک جاده و سایر مواد خورنده به مدت طولانی روی بدنه خودرو، باعث صدمه دیدگی شدید رنگ و هوای گرم (مانند توقف خودرو در زیر نور آفتاب) باعث تشدید خوردگی خودرو خواهد شد. زیر بدنه خودرو را باید به طور مرتب تمیز کرد.

! هشدار

۱. قبل از تعمیر و نگهداری و تمیز کردن خودرو، باید سوئیچ خودرو در موقعیت خاموش (سوئیچ بسته) و ترمز پارک (ترمز دستی) درگیر شده باشد.

۲. هنگام تمیز کردن زیر بدنه خودرو یا داخل رینگ چرخ مراقب لبه‌های تیز و گوشه‌ها باشید تا بازو و دست شما خراشیده نشود.

۳. هنگام تمیز کردن خودرو، از قرار دادن نازل شیلنگ مقابل دریچه ورودی هوا خودداری نمایید.

۴. پس از شستشوی خودرو ممکن است دیسک ترمز و لنت‌های ترمز در اثر رطوبت یا وجود یخ (در فصل زمستان) خیس شوند و بنابراین ترمزها ممکن است به درستی ترمز نگرفته و فاصله ترمزگیری طولانی‌تر شود. چند بار پدال ترمز را فشار دهید تا رطوبت و ذرات یخ از سطح دیسک و لنت‌های ترمز برطرف شود. در زمان انجام این کار باید شرایط عبور و مرور و قوانین را در نظر داشته باشید.

س توجه

۱. دمای آب مورد استفاده برای شستشوی خودرو نباید بیشتر از $+60^{\circ}\text{C}$ باشد.

۲. برای اینکه رنگ خودرو در زمان شستشو آسیب نبیند، تمیز کردن خودرو را در زیر نور مستقیم آفتاب انجام ندهید.

۳. برای شستشو و تمیز کردن خودرو از صابون‌های قوی خانگی، مواد شستشوی خانگی، بنزین یا حلال‌ها استفاده نکنید.

۴. برای تمیز کردن و شستشوی خودرو از اسفنج‌های زبر، اسفنج‌های زبرآشپزخانه یا ابزار مشابه استفاده نکنید، زیرا سطح بدنه خودرو آسیب خواهد دید.

۵. برای تمیز کردن چراغ‌های جلو از پارچه خشک یا اسفنج استفاده نکنید. بهتر است چراغ‌های جلو را با محلول آب و صابون و پارچه یا اسفنج نمدار تمیز نمایید.

۶. دستورالعمل‌های شستشوی خودرو در هوای سرد: در صورت استفاده از شیلنگ آب برای شستشوی خودرو، سر شیلنگ آب را در مقابل سوراخ کلید، درز درب‌ها، درپوش محافظه بار یا درب موتور قرار ندهید تا از یخ زدن سوراخ کلید و نوار آب‌بندی جلوگیری شود.

استفاده از کارواش

در صورت استفاده از کارواش برای شستشوی خودرو، مسئول کارواش باید به علائم و دستورالعمل‌های دستگاه‌های اتوماتیک شستشوی خودرو توجه داشته باشد. اقدامات احتیاطی متداول مانند بسته بودن تمام شیشه‌ها و تا کردن آینه‌های بغل را قبل از شستشو انجام دهد تا در زمان شستشوی خودرو آسیبی به خودرو وارد نشود. اگر خودرو مجهز به بادگیر، باربند سقفی یا آنتن رادیو باشد، قبل از شستشوی خودرو به مسئول کارواش اطلاع دهید.

رنگ بدنه خودرو به اندازه کافی پایدار و ثابت است که در اثر استفاده از دستگاه‌های اتوماتیک شستشوی خودرو صدمه نبیند، با این حال مراقبت نمایید که ضربات ناشی از دستگاه‌های شستشوی اتوماتیک رنگ بدنه را خراب نکند.

توصیه می‌شود برای شستشوی خودرو در کارواش از دستگاه‌های شستشوی اتوماتیک فاقد برس استفاده گردد.

شستشوی دستی خودرو

برای تمیز کردن آلودگی‌های سطحی از بدنه خودرو با مقداری آب خودرو را شستشو دهید. سپس با استفاده از اسفنج و دستکش تمیز یا برس، شستشو را از سقف تا پایین به آرامی انجام دهید. برای تمیز کردن آلودگی‌های سخت از مواد شوینده استفاده نمایید. برای تمیز کردن همواره از اسفنج و دستکش استفاده نمایید. در پایان شستشو، اقدام به تمیز کردن چرخ‌ها و درزها نمایید.

شستشوی خودرو با آب فشار بالا

در صورت استفاده از آب فشار بالا برای شستشوی خودرو همواره به دستورالعمل‌های سازنده مانند میزان فشار آب و فاصله قرار گرفتن نازل فشار بالای آب توجه داشته باشید. نازل شیلنگ فشار بالای آب را در فاصله مناسب از قسمت‌های نرم مانند شیلنگ‌های لاستیکی، قطعات پلاستیکی و سنسورهای در سپرهای جلو و عقب قرار دهید. برای تمیز کردن شیشه‌های یخ زده یا پوشیده از برف از آب فشار بالا استفاده نکنید.

برای شستشوی خودرو با آب فشار بالا از

نازل‌های چرخان یا نازل‌های خوشه‌ای استفاده نکنید.

هشدار!

۱. استفاده نامناسب از شیلنگ‌های آب فشار بالا برای شستشوی خودرو منجر به صدمات قابل مشاهده یا غیرقابل مشاهده طولانی مدت بر روی لاستیک‌ها و سایر قسمت‌های خودرو شده و شاید منجر به بروز تصادف و آسیب بدنی شود.

۲. هنگام شستشو به فاصله مناسب نازل شیلنگ آب فشار بالا و لاستیک‌ها توجه داشته باشید.

۳. برای شستشوی سطح لاستیک از نازل‌های خوشه‌ای استفاده نکنید. فاصله کم نازل تا سطح لاستیک باعث صدمات قابل مشاهده یا غیر قابل مشاهده روی سطح لاستیک خواهد شد.

◀ پولیش و واکس زدن خودرو

واکس زدن مرتب به پایداری رنگ بدنه خودرو کمک می‌کند. برای حفظ رنگ بدنه خودرو توصیه می‌شود از واکس سخت و با کیفیت مناسب استفاده شود، حلال‌های مومی (واکس) باعث حفظ رنگ بدنه خودرو خواهد شد.

👉 توجه

۱. قبل از واکس زدن، خودرو را کاملاً شستشو دهید.
 ۲. برای واکس زدن سطح بدنه خودرو مطابق دستورالعمل سازنده واکس عمل نمایید.
 ۳. برای جلوگیری از صدمه دیدن درخشش و جلای رنگ بدنه از واکس‌های دارای مواد ساینده، ذرات درشت برای پولیش یا مواد شوینده استفاده نکنید.
- توصیه می‌شود خودروی نوراً بعد از شش ماه واکس بزنید.

◀ پولیش کردن

اگر رنگ بدنه درخشش خود را از دست داده و مات شده است، لازم است سطح بدنه خودرو را پولیش نمایید، زیرا واکس به تنهایی نمی‌تواند درخشش رنگ بدنه را حفظ نماید.

👉 توجه

۱. برای جلوگیری از صدمه دیدن خودرو، قسمت‌های دارای روکش پلاستیکی، شیشه چراغ‌های جلو و چراغ‌های عقب دارای رنگ مات را پولیش یا واکس نزنید.
۲. در صورت کثیف بودن خودرو یا قرار داشتن خودرو در منطقه گرد و غبار آن را پولیش نکنید.
۳. اگر مواد پولیشی دارای مواد مومی نیست پس از پولیش کردن سطح بدنه خودرو را واکس بزنید.

◀ تمیز کردن قسمت زیرین بدنه خودرو

برای تمیز کردن بدنه زیر خودرو باید تکنیک‌های لازم را بدانید، در غیر این صورت، صدمه دیدن زیر بدنه خودرو و شاسی حتمی است. ابتدا سطح محافظ زیر بدنه خودرو و شاسی را بررسی نمایید و در صورت لزوم تعمیر کنید. استفاده از ضدزنگ یا تعمیر محافظ را در نمایندگی مجاز شرکت کرمان‌موتور انجام دهید.

در فصل زمستان که سطح جاده نم‌ک‌زده می‌شود، بدنه زیر خودرو را باید به طور مرتب تمیز کرده و از جمع شدن گرد و غبار همراه با نمک جلوگیری نمایید، در غیر این صورت منجر به تشدید خوردگی زیر بدنه خودرو و سیستم تعلیق خودرو خواهد شد. قبل از رسیدن فصل زمستان، آب‌بندهای خودرو را بررسی نمایید و در صورت لزوم آب‌بندها را ترمیم کنید.

! هشدار

۱. از بارگیری بیش از حد استاندارد خودرو که در دفترچه راهنما مشخص شده خودداری نمایید، زیرا ممکن است خودرو صدمه ببیند.

! لوله و منبع اگزوز

لوله و منبع اگزوز را به طور ظاهری بررسی نمایید. موتور را روشن کرده و آن را از نظر شنیدن سر و صدای غیرعادی در زمان خروج دود اگزوز بررسی کنید و در صورت لزوم اتصالات را محکم کرده یا تعویض نمایید. زمانی که موتور در حال کار است به اجزای سیستم اگزوز دست نزنید، ممکن است دچار سوختگی شوید. زمانی که موتور برای مدت طولانی روشن است و سپس موتور را خاموش می‌کنید حداقل ۳۰ دقیقه صبر کنید تا اجزای سیستم اگزوز کاملاً خنک شود و سپس به آن دست بزنید در غیر این صورت دچار سوختگی خواهید شد.

! هشدار

۱. از چسب آبنندی یا نگهدارنده برای لوله اگزوز، مبدل کاتالستی، عایق حرارتی یا قسمت‌هایی از خودرو که دارای دمای بالایی هستند استفاده نکنید. زیرا زمانی که خودرو در حال حرکت است ممکن است آتش‌سوزی ایجاد شود.

! تمیز کردن شیشه‌ها و آینه‌های بغل

با استفاده از شیشه پاک‌کن، سطح شیشه‌ها و آینه‌های بغل را مرطوب کرده و سپس با پارچه‌ای تمیز خشک نمایید. ذرات باقی مانده مانند، لکه روغن، گریس و ژل سیلیکا روی سطح شیشه و آینه با استفاده از مایع شیشه پاک‌کن و پاک‌کننده ژل سیلیکا برطرف و تمیز خواهد شد.

! تمیز کردن ذرات موم

با استفاده از مایع تمیزکننده مخصوص، ذرات باقی‌مانده موم را تمیز نمایید. برای کسب اطلاعات بیشتر با نمایندگی مجاز شرکت کرمان‌موتور تماس بگیرید.

! تمیز کردن برف

با استفاده از برس کوچکی برف باقی‌مانده روی سطح شیشه‌ها و آینه‌های بغل را تمیز کنید.

! تمیز کردن ذرات یخ

بهتر است ذرات یخ را با استفاده از اسپری مخصوص ضد یخ تمیز نمایید. سعی نکنید با استفاده از کاردک یا بیلچه و حرکت آن به سمت جلو و عقب روی سطح شیشه، یخ باقی‌مانده را تمیز نمایید. برای تراشیدن ذرات یخ بیلچه یا کاردک را فقط در یک جهت حرکت دهید. حرکت به سمت جلو و عقب آن باعث صدمه دیدن سطح شیشه خواهد شد.

! هشدار

۱. تار شدن سطح شیشه باعث کاهش دید و افزایش خطر تصادف و آسیب بدنی می‌شود.

۲. برای حفظ ایمنی باید سطح شیشه‌ها همواره تمیز و واضح باشد.

۳. سطح داخل و بیرونی شیشه نباید بخار گرفته یا پوشیده از برف باشد.

جاده‌های نم‌کزده شده رانندگی می‌کنید، توصیه می‌شود برای جلوگیری از خوردگی چرخ‌ها آنها را واکس بزنید.

تیمیز کردن داخل خودرو

اگر آلودگی به مدت طولانی روی قسمت‌های خودرو باقی مانده و سخت شود، تمیز کردن آنها مشکل است و ممکن است به راحتی آلودگی تمیز نشود. توصیه می‌شود برای تمیز کردن قسمت‌های مختلف خودرو به جدول زیر مراجعه نمایید.

تیمیز کردن چرخ‌ها

برای حفظ تمیزی ظاهری، چرخ و روکش چرخ‌ها را به طور مرتب تمیز نمایید. توصیه می‌شود برای تمیز کردن چرخ‌ها از محلول آب و صابون خنثی یا مواد شوینده استفاده نمایید.

توجه

۱. برای تمیز کردن چرخ‌های دارای رینگ آلومینیومی یا قالبیاق چرخ از تمیز کننده‌های دارای مواد ساینده یا الکل یا مواد خورنده استفاده نکنید.

۲. زمانی که لاستیک‌ها داغ هستند، چرخ‌ها را تمیز نکنید.

۳. زمانی که چرخ‌ها را کاملاً به مایع شوینده آغشته کردید، به مدت ۱۵ دقیقه چرخ‌ها را تمیز و شستشو دهید.

۴. رینگ و لاستیک را کاملاً تمیز کنید، بخصوص پس از رانندگی در جاده نم‌زده شده، در فصل زمستان باید بلافاصله چرخ‌ها را شستشو و تمیز کنید.

۵. اگر در فصل زمستان به طور مرتب در

توجه

۱. برای تمیز کردن برف و یخ روی سطح شیشه‌ها و آینه‌های بغل از آب داغ استفاده نکنید زیرا باعث ترک خوردن شیشه‌ها و سطح آینه بغل خواهد شد.

۲. المنت گرمکن شیشه عقب روی سطح داخلی شیشه عقب قرار دارد. برای تمیز کردن شیشه عقب از شوینده‌های دارای مواد خورنده یا اسیدی یا سایر مواد شیمیایی استفاده نکنید.

بخش‌های مختلف داخل خودرو	عامل آلودگی	روش توصیه شده
شیشه‌های خودرو	آلودگی	با استفاده از شیشه پاک‌کن، شیشه را تمیز کرده و با استفاده از پارچه کرکی و مناسب خشک نمایید.
شیشه‌های خودرو	ذرات آلوده	با استفاده از جاروبرقی سطح را تمیز کنید تا از صدمه دیدن روکش پارچه‌ای و چرمی جلوگیری شود.
شیشه‌های خودرو	لکه مایعات مانند قهوه، چای و غیره	با استفاده از پارچه جاذب و محلول آب و صابون قلیایی، محل را بلافاصله تمیز کنید.
روکش‌های پارچه‌ای و چرم مصنوعی	لکه چربی مانند لکه روغن، لوازم آرایشی و غیره	با استفاده از محلول آب و صابون محل را تمیز و سپس با پارچه مناسب لکه چربی و رنگ را تمیز کرده و در صورت لزوم مجدد با آب شستشو دهید.
روکش‌های پارچه‌ای و چرم مصنوعی	لکه آلودگی مانند جوهر خودنویس و جوهر خودکار، لاک ناخن، رنگ لاتکس، واکس کفش، لکه خون و غیره	با استفاده از ماده لکه‌بر محل را تمیز کرده و در صورت لزوم با محلول آب و صابون شستشو دهید.
روکش‌های پارچه‌ای و چرم مصنوعی	تعمیر و نگهداری	برای ترمیم روکش‌های پارچه‌ای، میکروفیبر یا روکش چرم مصنوعی از شوینده‌های مخصوص چرم، حلال‌ها، واکس مخصوص کف، واکس کفش یا مواد مشابه استفاده نکنید.
روکش‌های پارچه‌ای و چرم مصنوعی	لکه تازه	بلافاصله با پارچه کتان و محلول آب و صابون تمیز شود.
چرم طبیعی	لکه مایعات مانند قهوه، چای و غیره	لکه تازه: با استفاده از پارچه نرم و جاذب آب تمیز شود. لکه خشک‌شده: با استفاده از مایع لکه‌بر مناسب چرم طبیعی تمیز شود.
چرم طبیعی	لکه چربی مانند روغن، لوازم آرایشی و غیره	لکه تازه: با استفاده از مایع لکه‌بر مناسب چرم طبیعی تمیز شود. لکه خشک‌شده: با استفاده از اسپری لکه‌بر چربی تمیز شود.

روش توصیه شده	عامل آلودگی	بخش‌های مختلف داخل خودرو
با استفاده از لکه‌بر مناسب چرم طبیعی تمیز شود.	لکه آلودگی مانند جوهر خودنویس و جوهر خودکار، لاک ناخن، رنگ لاتکس، واکس کفش، لکه خون و غیره	
از روغن مناسب با اثر قوی و ضد نور به طور مرتب استفاده کنید. پس از هر بار تمیز کردن در صورت لزوم پارک خودرو به مدت طولانی در محیط باز برای جلوگیری از عواقب ناشی از تابش مستقیم نور آفتاب، سطوح چرمی را بپوشانید. برای ترمیم روکش چرم طبیعی از حلال‌ها، واکس کفش یا مواد مشابه استفاده کنید.	تعمیر و نگهداری	چرم طبیعی
با استفاده از پارچه نرم و نم دار تمیز کنید.	لکه آلودگی	روکش‌های پلاستیکی و فلزی
با استفاده از پارچه جاذب مناسب و مقدار کمی محلول آب و صابون تمیز شود، در صورت لزوم از تمیزکننده مخصوص روکش پلاستیک استفاده نمایید.	لکه‌های سخت	
با استفاده از پارچه‌ای نرم و کمی آب یا شیشه پاک‌کن مخصوص یا تمیزکننده‌های مخصوص صفحات LCD تمیز شود.	آلودگی	صفحه نمایشگر
تسمه کمربند را کاملاً بیرون بکشید. از یک برس نرم برای تمیز کردن آلودگی‌های روی تسمه کمربند استفاده نمایید. با استفاده از محلول آب و صابون تسمه را تمیز کنید. قبل از اینکه تسمه کمربند در جمع‌کننده جمع شود اجازه دهید تسمه کاملاً خشک شود.	آلودگی	کمربند ایمنی

◀ ترمیم با استفاده از ضدزنگ

عوامل پوسیدگی خودرو

تجمع گرد و خاک به همراه رطوبت و چربی‌ها، می‌تواند سبب انباشت آنها بر روی قسمت‌های مختلف بدنه، سوراخ‌ها، درزها و . . . شود که علاوه بر ایجاد پوسیدگی ممکن است عملکرد برخی از قطعات و سنسورها را تحت تاثیر قرار داده و سبب بروز حادثه گردد.

◀ عوامل محیطی پوسیدگی خودرو

◀ رطوبت

وجود آلودگی، شن و ماسه و آب روی کف خودرو باعث تشدید پوسیدگی یا خوردگی خودرو خواهد شد. کفپوش و موکت کف خودرو اگر خیس باشد در داخل خودرو کاملاً خشک نمی‌شود. بایستی کفپوش و موکت کف را از خودرو خارج کرده و اجازه دهید کاملاً خشک شود تا از پوسیدگی و خوردگی خودرو جلوگیری شود.

◀ شرایط آب و هوایی با رطوبت بالا

پوسیدگی و خوردگی خودرو در مناطق دارای آب و هوایی با رطوبت بالا بیشتر و شدیدتر است.

◀ دمای بالا

دمای بالا باعث تشدید شدن پوسیدگی و خوردگی خودرو بخصوص در محل‌هایی با سیستم تهویه نامناسب می‌شود.

◀ آلودگی هوا

آلودگی صنعتی، وجود نمک در هوا بخصوص در مناطق ساحلی یا رانندگی در جاده‌های نمک زده شده باعث تشدید پوسیدگی یا خوردگی خودرو می‌شود. وجود نمک جاده باعث سرعت بخشیدن به هوازنگی (فرسایش در اثر هوا) و صدمه دیدن رنگ بدنه خودرو خواهد شد.

◀ استفاده از ضدزنگ در خودرو

برای تمیز نگه داشتن خودرو به طور موقت خودرو را شستشو داده و واکس بزنید. رنگ بدنه خودرو را از نظر ظاهری بررسی کنید. در صورت وجود صدمه دیدگی بلافاصله و در اسرع وقت آن را ترمیم نمایید.

برای جلوگیری از جمع شدن آب در خودرو، اجازه دهید آب از محل سوراخ زیر بدنه خودرو تخلیه خالی شود. زیر بدنه خودرو را از نظر وجود شن، آلودگی یا نمک بررسی نمایید. در صورت آلودگی محل را در اسرع وقت شستشو و تمیز کنید.

و سیستم تهویه نامناسب به مدت طولانی پارک نکنید.

! هشدار

۱. برای تمیز کردن آلودگی، شن و ماسه یا ذرات آلوده در اتاق خودرو از آب استفاده نکنید. توصیه می‌شود با استفاده از جاروبرقی آلودگی در اتاق خودرو را تمیز نمایید.
۲. از تماس آب و سایر مایعات با تجهیزات الکتریکی جلوگیری کنید. زیرا ممکن است باعث صدمه دیدگی اجزای الکتریکی شود.
۳. در ماه‌های فصل زمستان، زیر بدنه خودرو را به طور مرتب تمیز کنید. مواد شیمیایی مورد استفاده برای نوب یخ جاده در فصل زمستان منجر به پوسیدگی، خوردگی و صدمه دیدگی لوله‌های ترمز، کابل ترمز، شناسی و گلگیرها خواهد شد.
۴. محل پارکینگ خودرو باید خشک و عاری از رطوبت بوده و باشد. خودرو را در پارکینگ‌های دارای رطوبت بالا



www.bamkhodro.com

تعمیر و نگهداری خودرو

۲۱۲	نکات مربوط به تعمیر و نگهداری	۲۱۲	روغن ترمز
۲۱۳	تعمیر و نگهداری دوره‌ای	۲۱۳	مایع شیشه‌شوی شیشه جلو
۲۱۳	تعمیر و نگهداری عادی	۲۱۳	برف پاک‌کن‌های شیشه جلو
۲۱۶	بررسی محفظه موتور	۲۱۶	تمیز کردن تیغه‌های برف‌پاک‌کن
۲۱۶	مروری بر محفظه موتور	۲۱۶	تعویض تیغه برف پاک‌کن
۲۱۷	تمیز کردن و جلوگیری از ورود گرد و غبار به محفظه موتور	۲۱۷	تعمیر و نگهداری فیلتر هوای اتاق
۲۱۸	مایع خنک‌کننده موتور	۲۱۷	تعمیر و نگهداری سیستم تهویه مطبوع (A/C)
۲۲۰	بررسی سطح مایع خنک‌کننده موتور	۲۲۰	باتری
۲۲۰	تعویض مایع خنک‌کننده موتور	۲۲۰	تعویض باتری ریموت کنترل
۲۲۱	روغن موتور	۲۲۱	تعویض فیوز
۲۲۱	بررسی سطح روغن موتور	۲۲۱	تعویض لامپ چراغ‌ها
۲۲۲	تسمه موتور	۲۲۲	چرخ‌ها
۲۲۲	شمع موتور	۲۲۲	فشار باد لاستیک
۲۲۲	روغن گیربکس	۲۲۲	انواع لاستیک‌ها
۲۲۳	فیلتر هوا	۲۲۳	زنجیر چرخ
۲۲۳	ترمزها	۲۲۳	جابجایی چرخ‌ها
۲۲۳	بررسی ترمز پارک (ترمز دستی)	۲۲۳	صدمه‌دیدگی و سایش لاستیک‌ها
۲۲۳	بررسی پدال ترمز	۲۲۳	تعویض مجموعه رینگ و لاستیک
۲۲۴	بررسی بوستر ترمز	۲۲۴	

نکات مربوط به تعمیر و نگهداری

تعمیر و نگهداری خودرو شامل تعمیر و نگهداری دوره‌ای و منظم می‌شود. برای حفظ شرایط مناسب خودرو، تعمیر و نگهداری دوره‌ای و منظم لازم است. تعمیر و نگهداری دوره‌ای از وظایف مالک خودرو است. هنگام تعمیر و نگهداری و بررسی خودرو احتیاط کنید تا باعث آسیب بدنی یا صدمه دیدگی خودرو نشود.

! هشدار

۱. گاهی انجام تعمیر و نگهداری خودرو خطرناک است. اگر دانش و تجربه کافی برای انجام تعمیر و نگهداری ندارید یا ابزار و تجهیزات مورد نیاز در دسترس نمی‌باشد، ممکن است در زمان انجام تعمیر و نگهداری دچار آسیب بدنی جدی شوید. برای انجام تعمیر و نگهداری به نمایندگی مجاز شرکت کرمان موتور مراجعه کنید.

۲. از عوامل مهم در تعمیر و نگهداری کیفیت قطعات مورد استفاده است که بر ایمنی خودرو، صرفه‌جویی در مصرف سوخت

- و حفظ محیط زیست تأثیر می‌گذارد. گر خودرو نیاز به تعمیر و بررسی دارد لطفاً از قطعات یدکی اصل استفاده نمایید.
- ۳. برای بررسی یا تعمیر و نگهداری خودرو، باید خودرو را در محل صاف و همواری پارک نمایید، ترمز پارک (ترمز دستی) را درگیر نمایید و دسته دنده را در موقعیت P قرار دهید.
- ۴. هنگام تعویض یا تعمیر هر قطعه‌ای در خودرو، مطمئن شوید که سوئیچ خودرو در موقعیت OFF یا LOCK قرار داشته باشد.
- ۵. زمانی که دمای موتور خیلی بالا است، در محفظه موتور کار نکنید. مطمئن شوید که موتور خاموش است و اجازه دهید موتور کاملاً سرد شود.
- ۶. اگر در حالی که موتور کار می‌کند می‌بایست در محفظه موتور کار کنید، دست، لباس، موی سر و ابزار را دور از فن، تسمه‌ها و سایر اجزای حرکتی در محفظه موتور قرار دهید.
- ۷. توصیه می‌شود قبل از تعمیر و نگهداری

خودرو لباس‌های گشاد را از تن خارج کرده یا آنها را محکم‌تر ببندید و جواهرات خود مانند حلقه و ساعت را خارج کنید.

- در صورتی که موتور باید در محیط بسته‌ای مانند پارکینگ روشن شود، مطمئن شوید که سیستم تهویه پارکینگ مناسب باشد تا دود آگزوز از محیط پارکینگ خارج شود.
- ۹. در زمان جک زدن خودرو هرگز زیر خودرو قرار نگیرید.
- ۱۰. از استعمال دخانیات یا قرار دادن شعله و جرقه در نزدیکی باک سوخت یا باتری خودداری نمایید.
- ۱۱. زمانی که سوئیچ خودرو در موقعیت ON قرار دارد اتصالات باتری یا سوکت دسته سیم اجزای خودرو را متصل یا جدا نکنید.
- ۱۲. در موتورهای مجهز به سیستم انژکتور چند نقطه‌ای لطفاً برای تعویض فیلتر سوخت و یا تعمیر یا تعویض لوله‌های سوخت به نمایندگی مجاز شرکت کرمان موتور مراجعه کنید. زیرا زمانی

پیام زیست محیطی

تعمیر و نگهداری عادی

تعمیر و نگهداری عادی شامل مواردی است که روزانه باید در خودرو مورد بررسی قرار گیرد. با انجام تعمیر و نگهداری عادی، خودرو به درستی کار خواهد کرد. برای انجام تعمیر و نگهداری عادی نیاز به مهارت مکانیکی کمی است و چند ابزار معمولی هم باید در دسترس داشته باشید. این بررسی‌ها می‌تواند توسط مالک خودرو یا فرد متخصص یا در صورت لزوم در نمایندگی مجاز شرکت کرمان‌موتور انجام شود.

۱. از تماس مستقیم با روغن موتور، مایع خنک‌کننده موتور و سایر مایعات مصرف شده خودرو خودداری نمایید. دور ریختن روغن موتور، مایع خنک‌کننده موتور و سایر مایعات به روش نامناسب به محیط زیست صدمه می‌زند. مطابق با دستورالعمل‌ها و قوانین محلی نسبت به دور ریختن مایعات خودرو اقدام نمایید.

تعمیر و نگهداری دوره‌ای

برای انجام راحت مراحل تعمیر و نگهداری، موارد تعمیر و نگهداری در راهنمای تعمیرات فهرست شده است. هنگام انجام تعمیر و نگهداری به این فهرست مراجعه نمایید. نمایندگی‌های مجاز شرکت کرمان‌موتور دارای پرسنل و کارشناسان فنی حرفه‌ای و تجهیزات لازم برای تعمیر و نگهداری دوره‌ای خودرو می‌باشند. توصیه می‌شود به طور جدی از قطعات یدکی عرضه شده توسط نمایندگی مجاز شرکت کرمان‌موتور در زمان تعمیر و تعویض قطعات خودرو استفاده نمایید.

که موتور خاموش می‌باشد هنوز فشار کوله‌های سوخت بالا است.

۱۲. خودروی شما مجهز به فن خنک‌کاری اتوماتیک است و فن بدون هیچ هشدار یا شروع به کار می‌کند حتی اگر سوئیچ خودرو در موقعیت OFF قرار داشته و موتور نیز خاموش باشد. برای جلوگیری از بروز آسیب بدنی، کابل منفی باتری را قبل از کار کردن در نزدیکی فن جدا نمایید.

۱۴. در زمان کار کردن روی خودرو لطفاً از عینک ایمنی استفاده نمایید.

۱۵. در صورتی که سوئیچ خودرو در موقعیت ON قرار دارد، کابل منفی باتری یا سوکت دسته سیم اجزای مربوط به گیربکس را جدا نکنید.

شرح بررسی	اجزای مورد بررسی	
قطعاتی که قبلاً بررسی کرده‌اید باید عملکرد مناسب داشته باشند.	سیستم را از نظر وجود شرایط مناسب بررسی کنید	
سطح روغن موتور و مایع خنک‌کننده را از نظر مناسب بودن بررسی نمایید.	موتور	اجزای انتقال قدرت
موتور را از نظر نشتی آب یا روغن بررسی کنید.		
تسمه را از نظر کشش مناسب، صدمه‌دیدگی و ساییدگی بررسی نمایید.		
گیربکس را از نظر نشتی روغن بررسی کنید.	گیربکس	
روغن ترمز و مایع شیشه‌شوی را از نظر مقدار مناسب و عدم نشتی بررسی کنید.	سایر موارد	
سیستم اگزوز را از نظر رنگ دود اگزوز و نشتی گازهای آلاینده بررسی نمایید.	سیستم خروجی	اجزای جانبی
اتصالات کمک‌فنر را از نظر صدمه‌دیدگی یا ترک‌خوردگی بررسی نمایید.	سیستم تعلیق	
فشار باد لاستیک را از نظر مناسب بودن بررسی کنید.	لاستیک‌ها	
لاستیک‌ها را از نظر ساییدگی بررسی نمایید.		
مه‌ره چرخ‌ها را از نظر سفت شدن در حد مناسب بررسی کنید.		
تمام چراغ‌های خودرو را از نظر عملکرد مناسب و عدم صدمه‌دیدگی بررسی نمایید.	چراغ‌های خودرو	
پلاک خودرو را از نظر سالم بودن بررسی کنید.	پلاک خودرو	

شرح بررسی	اجزای مورد بررسی	
سطح سوخت در باک را بازمینی و موتور را از نظر عملکرد مناسب بررسی نمایید.	موتور	اجزای داخلی
غریبک فرمان را از نظر چرخیدن مناسب بررسی کنید.	غریبک فرمان	
چرخ‌ها را از نظر عملکرد مناسب بررسی نمایید.		
پدال ترمز را از نظر حرکت مناسب بررسی کنید.	سیستم ترمز	
سیستم ترمز را از نظر عملکرد مناسب بررسی نمایید.		
پدال ترمز را از نظر کورس آزاد مناسب بررسی نمایید. کلید EPB را از نظر عملکرد مناسب بررسی کنید.		
دسته دنده را از نظر عملکرد مناسب بررسی کنید.	گیربکس	
تمام تجهیزات ایمنی خودرو را از نظر شرایط و عملکرد مناسب بررسی نمایید. تسمه کمربند ایمنی را از نظر بریدگی یا ساییدگی بررسی نمایید.	کمربند ایمنی	
سطح آینه را از نظر تمیز بودن بررسی کنید.	آینه بغل	
بوق خودرو را از نظر عملکرد درست بررسی کنید.	بوق	
برف پاک‌کن را از نظر عملکرد مناسب بررسی کرده و سطح مایع شیشه‌شوی درون مخزن را بررسی نمایید.	برف پاک‌کن	
جلو داشبورد و کلیدهای کنترل را از نظر عملکرد مناسب بررسی نمایید.	جلو داشبورد و کلیدهای کنترل	

مروری بر محفظه موتور

- ۱ مخزن مایع خنک‌کننده موتور
- ۲ گیج (میله اندازه‌گیری سطح) روغن موتور
- ۳ کاور پلاستیکی موتور
- ۴ مخزن روغن ترمز
- ۵ فیلتر هوا
- ۶ جعبه فیوز
- ۷ باتری
- ۸ مخزن مایع شیشه‌شوی شیشه جلو

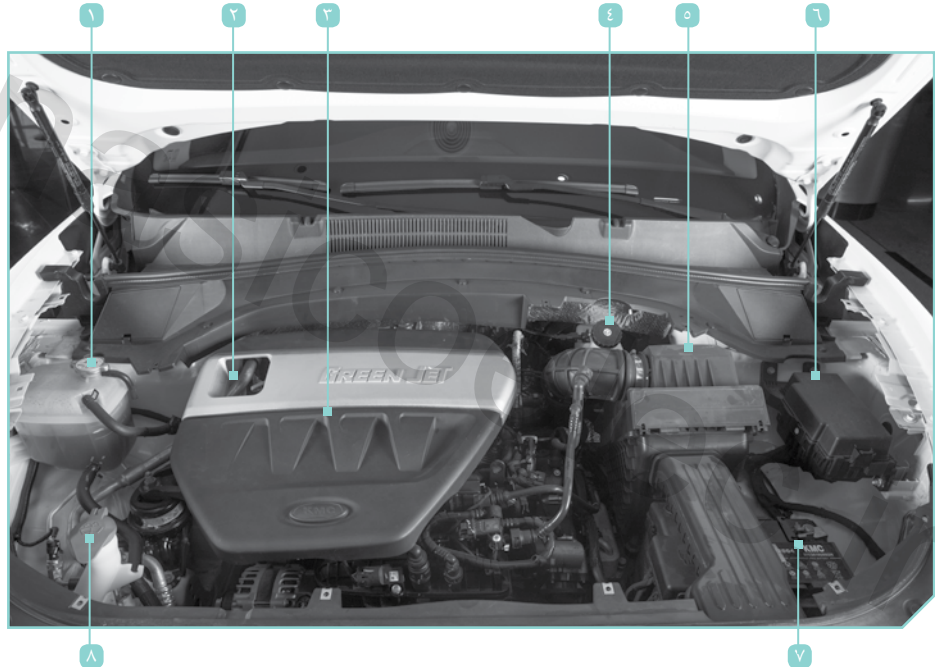

تمیز کردن و جلوگیری از ورود گرد و غبار به محفظه موتور

برای جلوگیری از مسدود شدن مسیر خروجی آب و ورود ذرات خارجی به سیستم تهویه و اجزای سیستم تهویه، در اسرع وقت لبه پایین شیشه جلو را از وجود برگ درختان و گرد و غبار و آب باران تمیز نمایید. سطح بیرونی محفظه موتور و سیستم انتقال قدرت با استفاده از مواد ضدخوردگی ترمیم شود. در فصل زمستان سطح جاده‌ها برای جلوگیری از یخ زدن نمک زده می‌شود، برای جلوگیری از پوسیدگی و خوردگی اجزای موتور و مخزن آب رادیاتور باید با استفاده از مواد ضدخوردگی این قسمت‌ها کاملاً تمیز شود. قبل از تمیز کردن محفظه موتور، سوئیچ خودرو را در موقعیت OFF قرار دهید. در زمان تمیز کردن و شستشوی خودرو شیلنگ آب را مستقیماً روی چراغ‌های جلو نگیرید.

اگر از حلال‌های روغن برای تمیز کردن موتور استفاده می‌شود، پوشش شیمیایی بدنه موتور بعد از شستشو از بین می‌رود. لطفاً روی سطح موتور، اتصالات و شیارها و مجموعه داخل محفظه موتور را کاملاً با ضدزنگ بپوشانید

تا از زنگ‌زدگی اجزای محفظه موتور جلوگیری شود. قطعات یدکی را که نیاز به ضدزنگ دارند را نیز ضدزنگ بزنید.

از محلول‌های تمیزکننده و مایع ضدزنگ عرضه شده توسط نمایندگی مجاز شرکت کرمان موتور استفاده نمایید.

هنگام کار روی موتور یا محفظه موتور مانند بررسی سطح مایعات موتور، مراقب باشید دچار سوختگی یا آسیب بدنی نشوید، ممکن است آتش‌سوزی به وجود آید. هنگام اضافه کردن مایعات مراقب باشید که مایعات با هم مخلوط نشوند در غیر این صورت باعث نقص عملکرد موتور خواهد شد.

! هشدار

قبل از کار در محفظه موتور برای جلوگیری از بروز آسیب بدنی در اثر تماس با برف پاک‌کن‌ها، سوئیچ خودرو را در موقعیت OFF قرار دهید.

توجه

بعد تمیز کردن موتور، بنزین، گریس و روغن ریخته شده را توسط جداکننده آب و روغن تفکیک نمایید. بنابراین تمیز کردن موتور باید در نمایندگی مجاز شرکت کرمان موتور انجام شود.

برای تشخیص نشستی، سطح زیر خودرو را به طور مرتب بررسی نمایید. در صورت مشاهده روغن یا سایر مایعات روی سطح زمین زیر بدنه خودرو، برای بررسی بلافاصله به نمایندگی مجاز شرکت کرمان موتور مراجعه نمایید.

مایع خنک‌کننده موتور



اضافه کردن مایع خنک‌کننده موتور، نه تنها موتور را در برابر یخ زدن در هوای سرد محافظت می‌کند بلکه تمام قطعات با آلیاژ سبک در سیستم خنک‌کاری موتور را در برابر خوردگی و پوسیدگی محافظت کرده و از رسوب و افزایش نقطه جوش مایع خنک‌کننده جلوگیری می‌کند.

اگر به دلیل شرایط آب و هوایی نیاز به ضدیخ قوی‌تر باشد، لطفاً برای انتخاب مایع خنک‌کننده

اصل با ضدیخ قوی‌تر با نمایندگی مجاز شرکت کرمان موتور تماس بگیرید. هرگز مایع خنک‌کننده را با سایر افزودنی‌ها مخلوط نکنید. اگر رنگ مایع خنک‌کننده درون مخزن تغییر کرده است، نشان می‌دهد که مایع خنک‌کننده موتور با سایر افزودنی‌ها ترکیب شده است. در این شرایط باید مایع خنک‌کننده موتور بلافاصله تعویض گردد. در غیر این صورت باعث نقص عملکرد و صدمه دیدگی موتور خواهد شد.

در صورتی که موتور جوش آورده است، استفاده از مایع خنک‌کننده با درصد مایع ضدیخ بیشتر از ۶۰٪ یا کمتر از ۲۵٪ ممنوع است. در غیر این صورت ممکن است سیستم خنک‌کاری موتور صدمه ببیند. هنگام تعویض یا اضافه کردن مایع خنک‌کننده موتور، از مایع خنک‌کننده موتور با درصد مناسب مایع ضدیخ مطابق جدول زیر استفاده نمایید:

درصد مایع ضدیخ (%)	دمای محیط
۳۵	-۱۵
۴۰	-۲۵
۵۰	-۲۵
۵۵	-۴۵

⚠️ خطر

۱. زمانی که دمای موتور بالا است درپوش رادیاتور یا درب مخزن مایع خنک‌کننده موتور را خارج نکنید. در غیر این صورت فشار بالای مایع خنک‌کننده باعث بیرون ریختن مایع خنک‌کننده شده و منجر به سوختگی شدید خواهد شد.

۲. مایع خنک‌کننده موتور یک ماده سمی است بنابراین آن را در ظروف دارای علامت و دور از دسترس کودکان قرار دهید.

! هشدار

۱. هرگز از مایع خنک‌کننده غیر استاندارد استفاده نکنید. زیرا استفاده از مایع خنک‌کننده غیر استاندارد که با الزامات و قوانین استاندارد مطابقت نمی‌کند تحت پوشش گارانتی خودرو قرار نمی‌گیرد.

۲. در شرایط اضطراری هرگز سایر افزودنی‌ها را به مایع خنک‌کننده موتور اضافه نکنید. در شرایط اضطراری فقط آب مقطر به مایع خنک‌کننده موتور اضافه نمایید. برای دانستن نسبت صحیح مخلوط کردن مایع خنک‌کننده موتور و آب به نمایندگی مجاز شرکت کرمان موتور مراجعه کنید.

۳. زمانی که موتور بسیار داغ می‌باشد، مایع خنک‌کننده موتور به مخزن اضافه نکنید. پس از سرد شدن موتور اقدام به اضافه کردن مایع خنک‌کننده نمایید در غیر این صورت موتور به شدت صدمه خواهد دید.

۴. از مایع خنک‌کننده اصل یا نوع مشابه استفاده کنید، زیرا مایع خنک‌کننده غیراصل دارای فرمول تولید متفاوتی

می‌باشد. در غیر این صورت باعث واکنش شیمیایی بین افزودنی‌ها شده و باعث صدمه دیدن موتور خواهد شد.

۵. مایع خنک‌کننده غلیظ قابل اشتعال است و اگر روی لوله اگزوز داغ ریخته شود امکان آتش‌سوزی وجود دارد.

۶. استفاده از مواد افزودنی غیرمجاز در مایع خنک‌کننده موتور منجر به کاهش خاصیت ضد خوردگی مایع خنک‌کننده شده یا منجر به خوردگی و پوسیدگی سیستم خنک‌کاری موتور، کاهش سطح مایع خنک‌کننده و صدمه دیدگی جدی موتور خواهد شد.

۷. اگر از مایع خنک‌کننده نامناسب (رقیق) به مدت طولانی استفاده شود، باعث صدمه دیدگی موتور در اثر خوردگی، جوش آوردن یا یخ زدن خواهد شد.

۸. از تماس با مایع خنک‌کننده مصرف شده خودداری کنید، در اثر تماس با مایع خنک‌کننده مصرف شده بلافاصله محل را با محلول آب و صابون شستشو دهید یا دست‌ها را با آب تمیز نمایید.

پیام زیست محیطی

۱. مطابق با قوانین حفاظت از محیط زیست، مایع خنک‌کننده مصرف شده را دور بریزید.

بررسی سطح مایع خنک‌کننده موتور

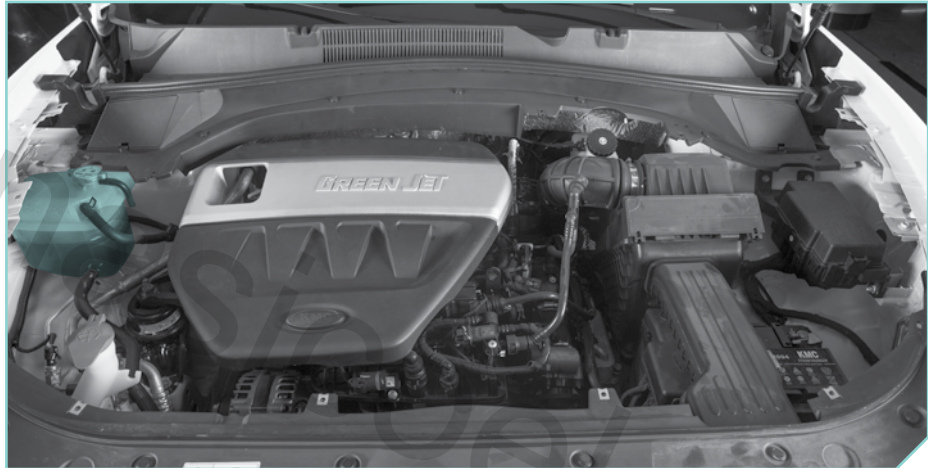

تعویض مایع خنک‌کننده موتور

لازم است مایع خنک‌کننده موتور به طور دوره‌ای تعویض شود. برای کسب اطلاعات بیشتر به بخش سرویس‌های ادواری مراجعه نمایید. در صورت لزوم تعویض مایع خنک‌کننده موتور، به نمایندگی مجاز شرکت کرمان موتور مراجعه کنید. هرگز خود اقدام به تعویض مایع خنک‌کننده موتور نکنید.

- مطابق تصویر بالا مخزن مایع خنک‌کننده موتور در سمت راست محفظه موتور قرار دارد. زمانی که موتور کاملاً سرد است، سطح مایع خنک‌کننده باید بین علامت F (حداکثر) و علامت L (حداقل) قرار داشته باشد. چنانچه سطح مایع خنک‌کننده در زیر علامت L قرار دارد، بایستی بلافاصله مایع خنک‌کننده اضافه کرد. نحوه اضافه کردن مایع خنک‌کننده موتور به شرح زیر است:
۱. مطمئن شوید که موتور و رادیاتور کاملاً سرد باشند.
 ۲. درب مخزن مایع خنک‌کننده را به آرامی باز کنید.
 ۳. تا خط F روی مخزن مایع خنک‌کننده اضافه نمایید.
 ۴. درب مخزن مایع خنک‌کننده موتور را بسته و محکم نمایید.

روغن موتور

بررسی سطح روغن موتور

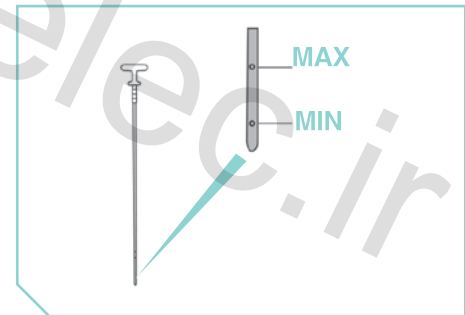

۱. خودرو را روی سطح صاف و هموار پارک کرده و ترمز پارک (ترمز دستی) را درگیر نمایید.
 ۲. موتور را روشن کرده و اجازه دهید دمای موتور به دمای عملکردی رسیده (حدود ۵ دقیقه) و موتور گرم شود.
 ۳. موتور را خاموش نمایید.
 ۴. حداقل ۱۰ دقیقه صبر کنید تا روغن موتور به کارتل بازگردد.
 ۵. گیج (میله اندازه‌گیری سطح روغن) را خارج کرده و تمیز نمایید.
 ۶. گیج روغن را مجدد در مخزن روغن جا بزنید.
 ۷. گیج روغن را خارج کرده و سطح روغن را بررسی نمایید. سطح روغن باید بین دو علامت MAX (حداکثر) و MIN (حداقل) قرار داشته باشد.
 ۸. در صورتی که سطح روغن پایین‌تر از علامت MIN (حداقل) می‌باشد، درب مخزن روغن را باز کرده و روغن توصیه شده اضافه نمایید. روغن بیش از اندازه اضافه نکنید. هنگام اضافه کردن روغن موتور، گیج روغن را خارج نکنید.
۹. با استفاده از گیج روغن مجدد سطح روغن را بررسی نمایید.
۱۰. پس از اضافه کردن روغن موتور، درب مخزن روغن را کاملاً بسته و محکم کنید.



هشدار

تحت هیچ شرایط نباید سطح روغن بالاتر از علامت MAX (حداکثر) روی گیج روغن قرار داشته باشد. در غیر این صورت روغن از طریق دریچه محفظه میل‌لنگ وارد سیستم هوای ورودی شده و پس از احتراق از طریق سیستم اگزوز وارد محیط بیرون خواهد شد. ممکن است روغن در مبدل کاتالیستی بسوزد و منجر به صدمه دیدن مبدل کاتالیستی شود.

از آنجایی که دمای روغن موتور بالا است، مراقب باشید خود و دیگران دچار سوختگی نشوید.

از تماس مستقیم با روغن موتور خودداری کنید. در صورت تماس با روغن موتور، بلافاصله محل را با محلول آب و صابون شستشو داده یا با مقدار زیادی آب دست‌ها را بشویید.

توجه

۱. با توجه به شرایط عملکردی خودرو، اضافه کردن مقداری روغن در زمان تعمیر و نگهداری یا آببندی خودرو عادی است.
۲. سطح روغن موتور باید به طور دوره‌ای بررسی شود، در صورت نامناسب بودن سطح روغن موتور، موتور صدمه خواهد دید، این صدمات تحت پوشش گارانتی قرار نمی‌گیرد.
۳. مراقب باشید روغن موتور روی قطعات خودرو بخصوص اجزای داغ موتور ریخته نشود، خطر آتش‌سوزی وجود دارد!

تسمه موتور

تسمه موتور را به طور ظاهری از نظر صدمه‌دیدگی، ساییدگی یا شل شدن بررسی نمایید.

شرایط خودرو را به طور منظم بررسی نمایید. اگر شرایط تسمه موتور نامناسب است یا تسمه شل می‌باشد لطفاً برای تنظیم یا تعویض تسمه موتور به نمایندگی مجاز شرکت کرمان‌موتور مراجعه کنید.

شمع موتور

شمع موتور را با توجه به راهنمای تعمیرات باید به طور دوره‌ای تعویض نمایید. لطفاً برای تعویض به نمایندگی مجاز شرکت کرمان‌موتور مراجعه کنید.

! هشدار

۱. سیستم جرقه‌زنی موتور و شمع‌ها جهت کاهش گازهای آلاینده با یکدیگر هماهنگ و همسان شده‌اند. برای جلوگیری از نقص عملکرد و صدمه‌دیدگی موتور در اثر افزایش بیش از حد گازهای آلاینده و جهت جلوگیری از استفاده از شمع‌های نامناسب نمایندگی‌های مجاز شرکت کرمان‌موتور اقدام به عرضه شمع موتور مناسب کرده‌اند. زیرا عواملی مانند تعداد الکترودها، ضریب انتقال گرما و تداخل امواج رادیویی میزان تولید نویزپذیری بسیار اهمیت دارد.

۲. اگر به دلایل نقص فنی لازم است شمع تعویض گردد، بنابراین توصیه می‌شود از شمع موتور عرضه شده توسط نمایندگی مجاز شرکت کرمان‌موتور استفاده نمایید.

روغن گیربکس

روغن گیربکس را با توجه به راهنمای تعمیرات باید به طور دوره‌ای تعویض نمایید. لطفاً برای تعویض به نمایندگی مجاز شرکت کرمان‌موتور مراجعه کنید.

! هشدار

۱. از روغن گیربکس توصیه شده توسط نمایندگی مجاز شرکت کرمان‌موتور استفاده نمایید. روغن گیربکس را نباید با سایر روغن‌ها مخلوط کرد.
۲. استفاده از روغن گیربکس متفرقه باعث صدمه دیدن گیربکس شده که تحت پوشش گارانتی هم قرار نمی‌گیرد.

فیلتر هوا

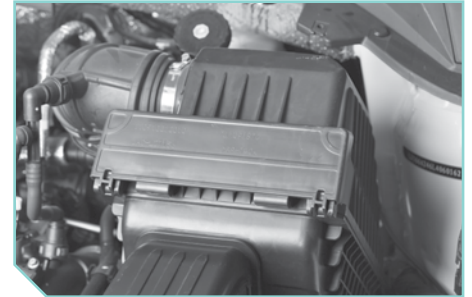

فیلتر هوا را بررسی کرده و در صورت لزوم تعویض نمایید. فیلتر هوا را با توجه به راهنمای تعمیر و نگهداری به طور دوره‌ای بررسی و تعویض کنید. در صورت رانندگی در مناطق صنعتی یا مناطق گرد و غبار، زمان تعویض فیلتر هوا زودتر از زمان توصیه شده در راهنمای تعمیر و نگهداری است.

هشدار !

۱. از راندن خودرو بدون فیلتر هوا خودداری کنید، در غیر این صورت باعث استهلاک و صدمه دیدگی شدید موتور خواهد شد.

ترمزها

بررسی ترمز پارک (ترمز دستی)

ترمز پارک برقی (EPB)

فعال کردن ترمز پارک به طور دستی:

زمانی که سوئیچ خودرو در موقعیت ON قرار دارد، کلید EPB را یکبار بکشید، سیستم EPB عملکرد ترمز پارک را انجام می‌دهد. همزمان چراغ نشانگر ترمز پارک به رنگ قرمز روشن خواهد شد.

فعال کردن ترمز پارک به طور اتوماتیک:

زمانی که دسته دنده در موقعیت دنده خلاص یا موقعیت P (پارک) قرار می‌گیرد، سوئیچ خودرو را از موقعیت ON در موقعیت OFF قرار دهید، ترمز پارک برقی به طور اتوماتیک درگیر خواهد شد.

خارج شدن از حالت ترمز پارک به صورت دستی:

در صورت قرار داشتن سوئیچ خودرو در موقعیت ON، پدال ترمز را فشار داده و کلید را نیز فشار دهید، چراغ نشانگر ترمز پارک خاموش می‌گردد.

۲. در زمان تعویض فیلتر هوا، مراقب باشید آلودگی یا گرد و غبار وارد لوله ورود هوا نشود، در غیر این صورت موتور صدمه خواهد دید.

۳. از قطعات اصل استفاده نمایید. در صورت استفاده از قطعات متفرقه، ممکن است فیلتر هوا به درستی کار نکند در نتیجه باعث استهلاک موتور شده و عملکرد فیلتر به خوبی انجام نمی‌شود.

۴. استفاده از فیلتر هوای کثیف تأثیر مستقیم بر سیستم هوای ورودی به موتور داشته و موتور به درستی کار نمی‌کند و منجر به صدمه دیدگی و استهلاک آن و کوتاه شدن عمر مفید موتور خواهد شد.

روغن ترمز

بررسی روغن ترمز



سطح روغن ترمز درون مخزن را به طور دوره‌ای بررسی کنید. سطح روغن ترمز باید همواره بین علامت MAX (حداکثر) و MIN (حداقل) قرار داشته باشد. در زمان رانندگی، به دلیل سایش و تنظیمات اتوماتیک لنت‌های ترمز، سطح روغن ترمز کمی کاهش می‌یابد که عادی است چنانچه در مدت زمان کوتاهی، سطح روغن ترمز در مخزن به طور قابل توجهی کاهش یافته یا در زیر علامت MIN قرار گیرد، ممکن است سیستم ترمز به درستی آببندی

۲. زمان روشن کردن موتور، پدال ترمز را فشار دهید، پدال باید کمی پایین برود.

۳. با فشار دادن پدال ترمز، موتور را خاموش نمایید. پدال ترمز را فشار داده و حدود ۳۰ ثانیه نگه دارید، ارتفاع پدال باید ثابت باقی بماند.

۴. پدال ترمز را رها کرده و اجازه دهید موتور به مدت ۱ دقیقه در دور آرام کار کند سپس موتور را خاموش نمایید. پدال ترمز را چند بار فشار دهید، میزان حرکت پدال ترمز با هر بار فشار دادن کاهش پدید می‌آید زیرا خلأ در بوستر به تدریج کم می‌شود.

اگر بوستر ترمز به درستی کار نمی‌کند، لطفاً سیستم ترمز را با مراجعه به نمایندگی مجاز شرکت کرمان موتور بررسی نمایید.

خارج شدن از حالت ترمز پارک به طور اتوماتیک: کمر بند ایمنی را ببندید، درب خودرو را بسته و موتور را روشن نمایید، دسته دنده را در حالت D قرار دهید و پدال گاز را فشار دهید سیستم EPB به طور اتوماتیک غیرفعال می‌گردد همزمان چراغ نشانگر مربوطه نیز خاموش خواهد شد.

بررسی پدال ترمز

در صورتی که پدال ترمز به موقعیت اولیه خود بازمی‌گردد یا نیروی ترمزگیری یا فاصله ترمزگیری نامناسب است، برای بررسی سیستم ترمز به نمایندگی مجاز شرکت کرمان موتور مراجعه نمایید.

بررسی بوستر ترمز

عملکرد بوستر ترمز را به شرح زیر بررسی کنید:

۱. زمانی که موتور خاموش است، مکرر پدال ترمز را چند مرتبه فشار داده و سپس رها نمایید. اگر هر بار با فشار دادن پدال ترمز، پدال به یک میزان حرکت می‌کند، به مرحله بعد بروید.

! هشدار

نشده باشد. چنانچه سطح روغن ترمز در مخزن به شدت کاهش یافته باشد، چراغ نشانگر نقص عملکرد سیستم ترمز روشن خواهد شد. در این شرایط، بلافاصله برای بررسی سیستم ترمز به نمایندگی مجاز شرکت کرمان موتور مراجعه نمایید.

تعویض روغن ترمز

روغن ترمز جاذب رطوبت هوای اطراف است، وجود مقدار آب زیاد در روغن ترمز در طولانی مدت باعث صدمه دیدگی و خوردگی سیستم ترمز خواهد شد. در ضمن نقطه جوش روغن ترمز به طور قابل توجهی کاهش یافته، بنابراین لازم است روغن ترمز به طور دوره‌ای تعویض گردد.

از روغن ترمز DOT4 استفاده نمایید و از روغن ترمز جدید که درون ظرف در بسته است استفاده شود. برای جلوگیری از ورود آلودگی به مخزن روغن ترمز، قبل از باز کردن درپوش مخزن اطراف درپوش را کاملاً تمیز نمایید.

به دلایل فنی، تعویض روغن ترمز نیازمند ابزار مناسب و تخصص لازم است، بنابراین برای تعویض روغن ترمز به نمایندگی مجاز شرکت کرمان موتور مراجعه کنید.

از روغن ترمز مناسب و توصیه شده استفاده نمایید.

۵. در زمان اضافه کردن روغن ترمز اگر روغن ترمز در چشم پاشیده شود، باعث تاری دید خواهد شد.

۶. چنانچه روغن ترمز روی بدنه خودرو پاشیده شود، بلافاصله محل را شستشو دهید در غیر این صورت بدنه صدمه خواهد دید.

۷. روغن ترمز بیش از حد لازم اضافه نکنید، در غیر این صورت روغن ترمز روی موتور ریخته و اگر دمای موتور به اندازه کافی بالا باشد، روغن ترمز خواهد سوخت و باعث آسیب بدنی و صدمه دیدن خودرو می‌شود.

۸. روغن ترمز سمی است بنابراین باید درون ظروف در بسته و دور از دسترس کودکان نگهداری شود.

۱. مخلوط کردن روغن ترمز با سایر روغن ترمزهای از نوع متفاوت ممنوع است. اگر سیستم ترمز به دلیل مخلوط کردن روغن ترمزهای مختلف و استفاده از آن صدمه ببیند، تحت پوشش گارانتی قرار نخواهد گرفت.

۲. سیستم ترمز اهمیت خاصی در حفظ ایمنی در رانندگی دارد بنابراین توصیه می‌شود برای بررسی سیستم ترمز به نمایندگی مجاز شرکت کرمان موتور مراجعه شود.

۳. روغن ترمز باید به طور دوره‌ای تعویض شود. اگر از روغن ترمز به مدت طولانی استفاده گردد زمانی که سیستم تحت بار بالایی قرار دارد، حباب‌هایی در روغن ترمز ایجاد شده که بر عملکرد ترمزگیری و ایمنی در رانندگی تأثیر خواهد داشت.

۴. چنانچه روغن ترمز استفاده شده نامناسب باشد، سیستم ترمز به درستی کار نمی‌کند یا حتی اصلاً کار نمی‌کند و باعث بروز تصادف خواهد شد. بنابراین

پیام زیست محیطی

۱. روغن ترمز باعث آلودگی محیط زیست می‌شود، لطفاً روغن ترمز استفاده شده را با توجه به قوانین حفظ محیط زیست دور بریزید.

مایع شیشه‌شوی شیشه جلو



سطح مایع شیشه‌شوی درون مخزن مایع شیشه‌شوی را همواره بررسی نمایید، اگر مقدار مایع شیشه‌شوی کافی نیست، لطفاً بلافاصله مایع شیشه‌شوی اضافه نمایید. در فصل زمستان ممکن است مایع شیشه‌شوی یخ بزند، پس از اضافه کردن مایع شیشه‌شوی

نباید سطح مایع بالاتر از سه چهارم ظرفیت مخزن باشد، در غیر این صورت مخزن مایع شیشه‌شوی صدمه خواهد دید.

برای تمیز کردن بهتر شیشه جلو و جلوگیری از یخ‌زدگی در فصل زمستان، از مایع مخصوص شیشه‌شوی استفاده کنید.

لطفاً جهت استفاده از مایع شیشه‌شوی، به دستورالعمل سازنده مراجعه کنید.

هشدار !

۱. از مایع تمیزکننده مناسب استفاده کنید.

۲. اگر دما کمتر از 0° می‌باشد، از مایع شیشه‌شوی مخصوص استفاده کنید.

۳. اضافه کردن مایع ضد یخ رادیاتور به مایع شیشه‌شوی ممنوع است، مایع ضد یخ رادیاتور باعث خراب شدن مایع شیشه‌شوی و رنگ بدنه خودرو خواهد شد.

برف پاک‌کن‌های شیشه جلو

تمیز کردن تیغه‌های برف پاک‌کن

توصیه می‌شود شرایط عملکردی و ساییدگی برف پاک‌کن جلو را به طور دوره‌ای بررسی نمایید. اگر برف پاک‌کن شیشه جلو به درستی کار نمی‌کند یا در زمان کار کردن برف پاک‌کن‌ها صدای غیرعادی شنیده می‌شود، ممکن است ذرات واکس یا مواد دیگری روی شیشه جلو یا تیغه برف پاک‌کن باقی مانده باشند.

در این شرایط شیشه جلو یا تیغه برف پاک‌کن باید تمیز شوند. با استفاده از مایع تمیزکننده یا مواد شوینده خنثی سطح بیرونی شیشه جلو را تمیز کنید. اگر در زمان شستشو با آب، هیچ آلودگی دیگری روی شیشه جلو وجود ندارد، یعنی شیشه جلو تمیز شده است. تیغه‌های برف پاک‌کن را با استفاده از پارچه آغشته به مایع تمیزکننده یا مواد شوینده خنثی تمیز نموده و با آب شستشو دهید. چنانچه پس از تمیز کردن تیغه، هنوز هم برف پاک‌کن به درستی کار نمی‌کند یا صدای غیرعادی شنیده می‌شود، لطفاً برف پاک‌کن را تعویض کنید.

تعویض تیغه برف پاک‌کن



اگر تیغه برف پاک‌کن ساییده شده است آن را تعویض نمایید. مراحل تعویض به شرح زیر است:

۱. بازوی برف پاک‌کن را کاملاً بالا آورید.
۲. دکمه قفل را فشار داده و تیغه را همراستا با بازوی برف پاک‌کن خارج نمایید.
۳. تیغه برف پاک‌کن جدید را در بازوی برف پاک‌کن قرار داده تا زمانی که صدای کلیک

شنیده شود.

۴. تیغه‌های برف پاک‌کن را از نظر نصب مناسب بررسی کرده و بازوی برف پاک‌کن را خم کرده و روی شیشه جلو قرار دهید.

۵. برف پاک‌کن‌ها را در موقعیت اولیه خود قرار دهید.

! هشدار

۱. تیغه برف پاک‌کن ساییده شده باعث صدمه دیدن شیشه جلو و مسدود شدن محدوده دید می‌شود.

۲. قبل از جا زدن تیغه‌های جدید برف پاک‌کن اگر بازوی برف پاک‌کن را روی شیشه جلو قرار ندهید ممکن است باعث صدمه دیدن شیشه جلو شود.

تعویض و نگهداری فیلتر هوای اتاق

سیستم تهویه مطبوع مجهز به فیلتر هوای اتاق است. فیلتر هوای اتاق گرد و غبار، آلودگی و غیره را از هوای اتاق تمیز می‌کند. برای اطمینان از ورود هوای تازه به داخل اتاق و عملکرد مناسب سیستم تهویه مطبوع برای گرم یا خنک‌کردن فضای اتاق و همچنین

عملکرد مناسب سیستم مه‌زدایی و بخارزدایی شیشه‌ها، با توجه به زمان تعمیر و نگهداری در راهنمای تعمیر و نگهداری، فیلتر هوای اتاق را تعویض کنید. اگر جریان هوا به طور قابل توجهی کاهش یافت یا در زمان عملکرد سیستم کولر یا بخاری، شیشه‌ها بخار بگیرد، برای تعویض فیلتر با نمایندگی مجاز شرکت کرمان موتور تماس بگیرید.

تعویض و نگهداری سیستم تهویه مطبوع (A/C)

! هشدار

۱. سیستم تهویه مطبوع دارای گاز مبرد (گاز کولر) فشار بالا است. برای جلوگیری از آسیب بدنی، باید سیستم تهویه توسط فرد متخصص فنی و ابزار و تجهیزات مناسب تعمیر و بررسی شود.

اقدامات احتیاطی لازم کاملاً آشنا بوده و مجهز به ابزار مناسب باشید. رعایت نکردن این نکات باعث عدم عملکرد مناسب تجهیزات الکتریکی و آسیب بدنی خواهد شد.

معنای علائم هشدار روی برچسب باتری:

مفهوم علائم هشدار	علائم هشدار
برای جلوگیری از پاشیده شدن مایع الکترولیت باتری با انفجار باتری و آسیب دیدن چشم‌ها از عینک ایمنی استفاده کنید.	
مایع الکترولیت باتری بسیار سمی است! هنگام کار روی باتری از دستکش ایمنی استفاده نمایید. در صورت تماس مایع الکترولیت باتری با چشم یا پوست بلافاصله به مدت ۱۵ دقیقه محل را با آب شسته و به پزشک مراجعه کنید.	
از استعمال دخانیات در نزدیک باتری خودداری کنید. از نزدیک کردن شعله یا جرقه در مجاورت باتری خودداری نمایید.	
باتری گاز قابل اشتعال و انفجار در زمان شارژ شدن ایجاد می‌کند.	
باتری و مایع الکترولیت باتری باید دور از دسترس کودکان قرار داده شود.	

سیستم تهویه مطبوع با گاز مبرد دوستدار طبیعت (با توجه به قوانین حفظ محیط زیست) پر شده است. این گاز مبرد آسیبی به لایه اوزون زمین نمی‌رساند. اما تأثیر ضعیفی بر گرم شدن کره زمین دارد.

در زمان تعمیر و بررسی سیستم تهویه مطبوع از تجهیزات مخصوص پر کردن گاز مبرد استفاده نمایید. به کار بردن گاز مبرد نامناسب یا روغن روانکاری باعث صدمه دیدن جدی سیستم تهویه مطبوع خواهد شد. لطفاً برای تعمیر و نگهداری با نمایندگی مجاز شرکت کرمان موتور تماس بگیرید.

باتری

باتری خودروی شما نیازی به تعمیر و نگهداری ندارد. در صورت لزوم برای تعویض باتری از باتری دارای شماره مشابه درج شده روی برچسب باتری اصلی استفاده نمایید. باتری تامین کننده برق تجهیزات الکتریکی خودرو بوده و ظرفیت آن بر مبنای میزان مصرف برق مصرف‌کننده‌های الکتریکی تعیین شده است. هرگز سیستم‌های الکتریکی خودرو را دستکاری نکنید. زیرا لازم است با دستورالعمل‌ها و

- هنگام کار با باتری و سیستم‌های الکتریکی باید با خطرات آن آشنا باشید. عملکرد نامناسب باعث بروز تصادف، آتش‌سوزی و سوختگی ناشی از مواد شیمیایی می‌شود. بنابراین قبل از انجام هر کاری، دستورالعمل‌ها و هشدارهای زیر را مطالعه نمایید:

۱. قبل از کار بر روی سیستم‌های الکتریکی خودرو، آنها را خاموش کرده و کابل منفی باتری را جدا نمایید.

۲. باتری و مایع الکترولیت باتری باید دور از دسترس کودکان نگهداری شود.

۳. در نزدیکی محل کار از سیگار کشیدن یا نزدیک کردن جرقه یا شعله خودداری نمایید! هنگام کار روی سیستم‌های الکتریکی و کابل‌ها از ایجاد جرقه، الکتریسیته ساکن و از ایجاد اتصال کوتاه در قطب‌های باتری جلوگیری کنید، در غیر این صورت در اثر اتصال کوتاه جرقه با ولتاژ بالا ایجاد شده و منجر به آسیب بدنی خواهد شد.

۴. مایع الکترولیت باتری بسیار سمی و خورنده است هنگام کار از عینک ایمنی و دستکش استفاده نمایید. روی باتری خم نشوید، در غیر این صورت ممکن است مایع الکترولیت خارج شده و به چشم‌ها آسیب وارد شود، در این شرایط در صورت امکان بلافاصله به مدت چند دقیقه چشم‌ها را با آب فراوان شسته و به پزشک مراجعه نمایید.

۵. مایع الکترولیت اسیدی اگر روی پوست یا لباس پاشیده شود با محلول آب و صابون آن را کاملاً تمیز کنید. چنانچه مایع الکترولیت باتری به اشتباه خورده شود، بلافاصله به پزشک مراجعه نمایید.

۶. باتری در زمان شارژ شدن، گاز قابل انفجار و اشتعال ایجاد می‌کند! بنابراین محل شارژ باتری باید دارای سیستم تهویه مناسب باشد.

۷. در صورت جدا کردن باتری از سیستم الکتریکی خودرو، ابتدا کابل منفی را جدا کرده و سپس کابل مثبت باتری را جدا نمایید.

۸. حداقل زمان اتصال باتری و کابل‌های

مربوطه در هر بار شارژ نباید کمتر از ۵ ثانیه باشد تا از روشن و خاموش کردن مکرر سیستم اجتناب گردد.

۹. قبل از متصل کردن کابل‌های باتری بهتر است تمام تجهیزات الکتریکی خودرو خاموش باشند، ابتدا کابل مثبت را متصل کرده و سپس کابل منفی را وصل نمایید. کابل‌ها را اشتباه وصل نکنید زیرا باعث آتش‌سوزی خواهد شد!

۱۰. از باتری معیوب استفاده نکنید، در غیر این صورت ممکن است باتری منفجر شود! باتری معیوب باید در اسرع وقت تعویض شود.

۱۱. هرگز باتری معیوب یا یخ‌زده را شارژ نکنید. در غیر این صورت منجر به انفجار و سوختگی ناشی از مواد شیمیایی خواهد شد. باتری یخ‌زده بایستی تعویض گردد! توجه داشته باشید که باتری بدون شارژ در دمای 0°C یخ می‌زند.

۱۲. زمانی که برق خودرو متصل است، نباید کابل‌های باتری جدا شود! زیرا سیستم‌های الکتریکی و تجهیزات الکترونیکی خودرو صدمه خواهند دید.

باتری و سایر قطعات پیاده شده از کلیدها را از دسترس کودکان دور نگه دارید.

۳. در صورت خورده شدن باتری ریموت، بلافاصله به پزشک مراجعه نمایید.

توجه

۱. از دست زدن به مدار داخلی و ترمینال‌های ریموت خودداری کنید ممکن است باعث ایراد در ریموت شود.

۲. لبه باتری را بگیرید. نگه داشتن سطح تماس باتری باعث مصرف شارژ باتری خواهد شد.

۳. اگر برای تعویض باتری ریموت کنترل نیاز به کمک دارید با نمایندگی مجاز شرکت کرمان موتور تماس بگیرید.

تعویض باتری

محل نصب مناسبی برای باتری طراحی شده که ایمنی آن نیز در نظر گرفته شده است. باتری اصلی خودرو با دستورالعمل‌های مربوط به تعمیر و نگهداری و حفظ ایمنی مطابقت می‌کند. در صورت لزوم تعویض باتری، توصیه می‌شود به نمایندگی مجاز شرکت کرمان موتور مراجعه نمایید.

نگهداری و تعمیر و سرویس باتری

اگر قصد دارید که حداقل به مدت سه هفته از خودرو استفاده نکنید، برای جلوگیری از خالی شدن شارژ باتری، کابل منفی باتری را جدا نمایید.

تعویض باتری ریموت کنترل



۱. در صورت بلعیده شدن باتری ریموت، فرد دچار مسمومیت شده و در کوتاه مدت باعث مرگ فردی شود.

۲. توصیه می‌شود، کلیدها، جا کلیدی،

۱۳. باتری را به مدت طولانی در زیر نور مستقیم آفتاب قرار ندهید، زیرا اشعه ماوراء بنفش خورشید باعث صدمه دیدن پوسته باتری می‌شود.

۱۴. در صورتی که خودرو به مدت طولانی در هوای سرد پارک شده باشد، برای حفاظت از باتری و جلوگیری از یخ‌زدگی باید اقدامات لازم و مناسب انجام گردد.

پیام زیست محیطی

۱. مطابق با قوانین و الزامات استاندارد اقدام به بازیافت و دور انداختن باتری نمایید! زیرا باتری حاوی اسید سولفوریک، سرب و سایر مواد اسیدی است.

شارژ باتری

شارژ کردن باتری نیازمند داشتن دانش فنی و محل دارای تهویه مناسب است، توصیه می‌شود برای شارژ باتری به نمایندگی مجاز شرکت کرمان موتور مراجعه کنید.

۲. ضامن بالایی درپوش ریموت کنترل را به آرامی حرکت دهید و سپس درپوش ریموت را از محل شکاف باز کنید.

۴. باتری را تعویض کنید (سر مثبت باتری باید رو به پایین قرار داده شود).

پیام زیست محیطی

- دور انداختن باتری به روش نامناسب باعث آلوده شدن محیط زیست شده و برای سلامتی نیز مضر است. باتری مصرف شده را با توجه به دستورالعمل‌ها و قوانین استاندارد دور بیندازید.

ریموت کنترل هوشمند

۱. دکمه را فشار داده و کلید مکانیکی را خارج نمایید.

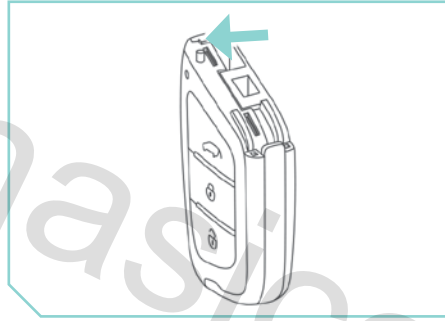
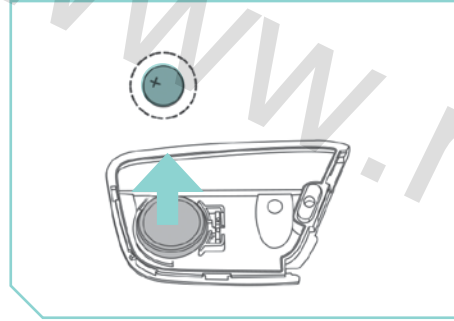

۳. برد مدار را پیاده کنید.

۵. برای نصب باتری نو عکس مراحل پیاده کردن باتری را انجام دهید.

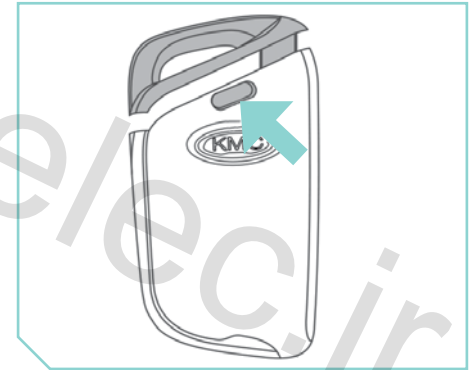

تعمیر و نگهداری خودرو

تعمیر فیوز

برای جلوگیری از صدمه دیدن مدارها در اثر اتصال کوتاه یا بار الکتریکی بیش از اندازه، هر مدار مجهز به یک فیوز است. اگر فیوز مدت کوتاهی پس از تعویض کردن بسوزد، ایرادی در مدار وجود دارد. لطفاً برای تعمیر و بررسی با نمایندگی مجاز شرکت کرمان موتور تماس بگیرید. در زمان تعویض فیوز از فیوز با توان مصرفی مشابه استفاده نمایید.

هشدار

۱. برای جدا کردن فیوز سوخته شده از ابزار رسانا استفاده نکنید. ابزار فیوز جدا کن به کار ببرید. استفاده از ابزار رسانای الکتریسیته مانند فلز باعث اتصال کوتاه و صدمه دیدن سیستم الکتریکی و حتی آتش‌سوزی خواهد شد که در نتیجه باعث آسیب بدنی می‌شود.

۲. برای تعویض از فیوز با نوع و توان مصرفی مشابه استفاده کنید، در غیر این صورت باعث آسیب بدنی و صدمه دیدن تجهیزات الکتریکی خودرو خواهد شد.

۳. هرگز از فیوز با توان مصرفی بالاتر یا کمتر از مقدار درج شده روی جعبه فیوز استفاده نکنید. در غیر این صورت ممکن است سیستم الکتریکی خودرو صدمه دیده و باعث آتش‌سوزی شود.

۴. هرگز صفحات فلزی، گیره کاغذ یا وسایل مشابه را جایگزین فیوز نکنید، زیرا باعث صدمه دیدن تجهیزات الکتریکی و آتش‌سوزی خواهد شد.

۵. از فیوز تعمیری استفاده نکنید. فیوز نامناسب، فیوز تعمیر شده یا قطع مدار فیوز باعث آتش‌سوزی یا حتی مرگ افراد می‌شود.



۱ جعبه فیوز در محفظه موتور

۲ جعبه فیوز در اتاق خودرو

◀ مراحل تعویض فیوز:

۱. سوئیچ خودرو را در موقعیت Off قرار دهید.
 ۲. کلید چراغ‌های جلو را در موقعیت خاموش (off) قرار دهید.
 ۳. جعبه فیوز را پیاده کنید.
 ۴. فیوزهای سوخته را شناسایی نمایید.
 ۵. با استفاده از ابزار فیوز جداکن، فیوز را خارج نمایید.
- ابزار فیوز جداکن روی درب جعبه فیوز تعبیه شده است.

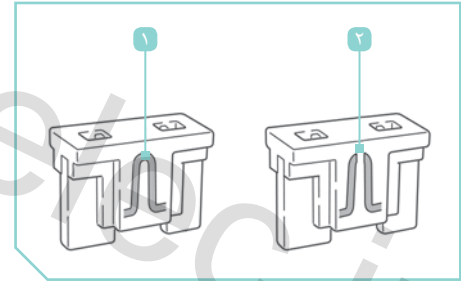

۱. فیوز سالم
۲. فیوز سوخته

۶. فیوز را تعویض نمایید.

◀ تعویض لامپ چراغ‌ها

شرایط عملکردی چراغ‌های جلوی بیرونی باید به طور دوره‌ای بررسی شود. لامپ‌های صدمه دیده باعث کاهش محدوده دید شده و توانایی در هشدار دادن به سایر رانندگان از طریق چراغ کاهش یافته و در نتیجه ایمنی رانندگی را تحت تأثیر قرار می‌دهد.

تعویض لامپ چراغ مستلزم داشتن دانش فنی و کافی است. تعویض لامپ چراغ به روش نامناسب ممکن است باعث بروز حادثه و حتی آسیب بدنی شود. به طور جدی توصیه می‌شود برای تعویض لامپ چراغ به نمایندگی مجاز شرکت کرمان موتور مراجعه نمایید.

اگر برای تعویض لامپ چراغ باید سایر قطعات اطراف چراغ پیاده شود یا برای تعویض لامپ‌های غیر هالوژنی حتماً به نمایندگی مجاز شرکت کرمان موتور مراجعه گردد.

! هشدار

۱. قبل از تعویض لامپ چراغ، ترمز پارک (ترمز دستی) را درگیر کرده، سوئیچ خودرو را در موقعیت OFF یا LOCK قرار دهید و چراغ را خاموش کنید تا لامپ

چراغ سرد شود.

۲. در صورت تعویض لامپ سوخته از لامپ دارای توان مصرفی (وات) مشابه استفاده کنید در غیر این صورت ممکن است فیوز یا سیستم الکتریکی خودرو صدمه ببیند.

۳. در لامپ‌های هالوژنی از گاز هالوژنی فشار بالا استفاده شده است. چنانچه حباب شیشه‌ای لامپ خراشیده شود یا لامپ زمین بیفتد باعث ترکیدن لامپ خواهد شد.

۴. برای گرفتن لامپ به قسمت شیشه‌ای لامپ دست نزنید زیرا بر عمر لامپ و عملکرد چراغ‌های جلو تأثیر می‌گذارد.

۵. در فرایند تعویض لامپ‌ها، ابتدا کابل منفی باتری را جدا کرده تا از صدمه دیدن لامپ چراغ و سیم‌کشی داخلی خودرو جلوگیری شود.

۶. اگر ابزار مناسب در دسترس ندارید یا از دانش کافی و فنی برای تعویض لامپ چراغ برخوردار نمی‌باشید، برای تعویض لامپ چراغ به نمایندگی مجاز شرکت کرمان موتور مراجعه نمایید.

چرخ‌ها

در زمان شستشوی خودرو، مجموعه چرخ و تویی چرخ را نیز به طور مرتب تمیز نمایید تا از وجود ذرات ریز، آلودگی یا نمک جاده تمیز شود. ذرات سخت چسبیده روی لاستیک چرخ با استفاده از پاک‌کننده‌های صنعتی تمیز می‌شود. قسمت‌های آسیب دیده رینگ باید قبل از زنگ‌زدگی تعمیر شوند.

در صورت رانندگی در جاده‌های پوشیده از برف و یخ توصیه می‌شود از لاستیک‌های زمستانی (یخ‌شکن) استفاده شود. برای حفظ پایداری خودرو هنگام رانندگی از لاستیک‌های دارای اندازه و الگوی مشابه در چهارچرخ استفاده نمایید.

از لاستیک‌های زمستانی با ساییدگی بیش از ۵۰٪ نباید به مدت طولانی به عنوان لاستیک زمستانی استفاده شود. اگر لاستیک زمستانی با مشخصات استاندارد لاستیک زمستانی مطابقت نمی‌کند، از آن استفاده نکنید. عمر مفید لاستیک به چند عامل مانند فشار باد لاستیک، شیوه رانندگی و بالانس چرخ‌ها بستگی دارد.

فشار باد لاستیک

برچسب فشار باد لاستیک



برچسب فشار باد لاستیک روی درب سمت راننده چسبانده شده است و اندازه لاستیک همچنین فشار باد لاستیک سرد روی برچسب مشخص است. فشار باد لاستیک سرد توصیه شده روی این برچسب حداقل فشار باد لاستیک مورد نیاز برای حفظ حداکثر ظرفیت بار خودرو است.

هشدار

۱. در لاستیک‌های دارای فشار باد بسیار بالا یا پایین ممکن است به طور ناگهانی فشار باد لاستیک به شدت کاهش یافته یا حتی در زمان حرکت خودرو لاستیک بترکد، که باعث آسیب بدنی خواهد شد.

۲. اگر فشار باد لاستیک نامناسب باشد، لاستیک بیش از اندازه داغ شده در نتیجه آج لاستیک صدمه می‌بیند یا حتی باعث ترکیدن لاستیک خواهد شد.

۳. اگر خودرو بیش از اندازه بارگیری شده و با سرعت بالا رانده شود، باعث داغ شدن بیش از اندازه و صدمه دیدن لاستیک‌ها (شامل پنچر شدن و پوسته پوسته شدن آج لاستیک) خواهد شد، در نتیجه کنترل خودرو را از دست می‌دهید.

۴. چنانچه فشار باد لاستیک بیش از اندازه بالا یا پایین باشد، منجر به ساییش لاستیک و از دست دادن پایداری خودرو می‌شود.

۵. فشار باد لاستیک‌ها را به طور مرتب حداقل ماهی یک بار قبل از سفرهای

انواع لاستیک‌ها

! هشدار

۱. در زمان تعویض یا جابجا کردن چرخ‌ها، مطمئن شوید که چهارچرخ از یک نوع و ساختار باشند (مانند لاستیک‌های تابستانی، لاستیک‌های چهار فصل یا لاستیک‌های زمستان). برای آشنایی با نوع، اندازه، میزان سرعت و کارایی انواع مختلف لاستیک‌ها با نمایندگی مجاز شرکت کرمان موتور تماس بگیرید.

۲. لاستیک‌های نو ممکن است میزان سرعت کمتری نسبت به لاستیک‌های اصلی خودرو داشته باشند در نتیجه ممکن است با حداکثر سرعت خودرو مطابقت نکنند. هرگز سرعت خودرو را با توجه به حداکثر میزان سرعت چرخ افزایش ندهید.

۳. در صورت نیاز به تعویض تایرها، حتماً از تایر با مشخصات ابعادی، شاخص بار و سرعت معرفی شده $R11\text{و}103H$ استفاده گردد.

نتیجه آلودگی هوا می‌شود. زمانی که لاستیک‌ها کاملاً سرد هستند، فشار باد لاستیک‌ها را بررسی نمایید. با توجه به فشار باد استاندارد که در برجسب فشار باد لاستیک مشخص شده است، فشار باد لاستیک‌ها را تنظیم نمایید. پس از تنظیم کردن فشار باد لاستیک‌ها آنها را از نظر صدمه دیدگی یا نشستی باد بررسی کنید.

همواره فشار باد لاستیک را در حد مجاز تنظیم کنید. اگر فشار باد لاستیک تا 50kPa کاهش یابد، مصرف سوخت هم تا 0.5% افزایش خواهد یافت.

کاهش فشار باد لاستیک باعث افزایش مقاومت چرخش چرخ، افزایش سایش لاستیک‌ها و عملکرد نامناسب خودرو می‌شود.

برای کسب اطلاعات در مورد لاستیک‌ها و بارگیری خودرو به بخش مشخصات فنی خودرو [در صفحه ۲۴۵] مراجعه نمایید. در بخش مشخصات فنی فشار باد لاستیک نشان داده شده است که حداقل فشار باد لاستیک مورد نیاز با توجه به حداکثر بار خودرو است.

طولانی بررسی نمایید.

۶. فشار باد تمام لاستیک‌ها را با توجه به بار خودرو تنظیم نمایید.

۷. زمانی که لاستیک داغ است، فشار باد لاستیک را کاهش ندهید.

فشار باد لاستیک‌ها در فصل زمستان باید 20kPa بیشتر از فصل تابستان باشد. فشار باد لاستیک‌ها را حداقل ماهی یکبار و قبل از سفرهای طولانی بررسی نمایید. فشار باد چرخ زاپاس باید با سایر چرخ‌ها بررسی شود. فشار باد چرخ زاپاس باید برابر با حداکثر فشار باد مجاز در لاستیک‌های خودرو باشد.

در زمان بررسی فشار باد لاستیک، بایستی لاستیک سرد باشد. در صورت افزایش دمای لاستیک هرگز فشار باد لاستیک را کم نکنید. در صورتی که بار خودرو خیلی سنگین است، فشار باد لاستیک‌ها را مطابق با بار خودرو تنظیم نمایید.

چنانچه فشار باد لاستیک بیش از اندازه زیاد یا کم باشد، باعث کاهش عمر مفید لاستیک شده و بر رانندگی تأثیر می‌گذارد. فشار باد کم لاستیک هم باعث مصرف سوخت بالا و در

لاستیک‌های چهار فصل

در بعضی از مدل‌های خودرو برای اینکه در تمام طول سال خودرو عملکرد مناسبی داشته باشد از جمله، جاده‌های پوشیده از برف و یخ از لاستیک‌های چهار فصل استفاده شده است. علامت ALL SEASON و یا M&S (گل و لای و برف) روی دیواره کناری لاستیک مشخص کننده نوع لاستیک است. روی دیواره کناری لاستیک‌های چهار فصل علائم M/S، M+S، M&S یا ALL SEASON حک شده است. در بعضی از مناطق استفاده از لاستیک‌های زمستانی به جای لاستیک‌های چهار فصل مناسب‌تر است.

لاستیک‌های تابستانی

در بعضی مدل‌های خودرو برای اینکه خودرو عملکرد مناسبی در جاده‌های خشک داشته باشد از لاستیک‌های تابستانی استفاده می‌شود. به طور کلی عملکرد لاستیک‌های تابستانی روی جاده‌های پوشیده از برف و یخ کاهش می‌یابد. روی دیواره کناری لاستیک‌های تابستانی هیچ علامتی از جمله M/S، M+S، M&S یا ALL SEASON وجود ندارد.

نمایندگی مجاز شرکت کرمان موتور توصیه می‌کند در صورت استفاده از خودرو در جاده‌های پوشیده از برف و یخ از لاستیک‌های زمستانی یا چهار فصل در تمام چرخ‌ها استفاده شود.

لاستیک‌های زمستانی

برای استفاده از لاستیک‌های زمستانی بایستی از لاستیک‌هایی که از نظر اندازه و تحمل بار مشابه با لاستیک‌های اصلی خودرو هستند استفاده گردد. در غیر این صورت بر ایمنی و عملکرد خودرو تأثیر عکس خواهد داشت. به طور کلی لاستیک‌های زمستانی دارای سرعت کمتری نسبت به لاستیک‌های اصلی خودرو هستند و ممکن است با حداکثر سرعت خودرو مطابقت نکند. بنابراین سرعت راندن خودرو نباید بیشتر از حداکثر سرعت لاستیک باشد. چنانچه در خودرو از لاستیک‌های زمستانی استفاده شود باید لاستیک‌های زمستانی در چهار چرخ از نظر اندازه، نوع، ساختار و الگوی آج مشابه هم باشند.

برای افزایش چسبندگی بین سطح جاده پوشیده از برف و یخ با چرخ از زنجیر چرخ استفاده نمایید.

با این وجود استفاده از زنجیر چرخ در بعضی مناطق ممنوع است. پیش از نصب زنجیر چرخ، باید با قوانین استاندارد در این زمینه آشنا باشید. چرخ‌های بدون زنجیر چرخ در جاده‌های خشک یا خیس عملکرد و کارایی بهتری در زمان لیز خوردن و کشیده شدن خودرو به یک سمت دارند.

زنجیر چرخ

در بعضی مناطق استفاده از زنجیر چرخ ممنوع است. قبل از نصب زنجیر چرخ، قوانین را بررسی کنید. در صورت نصب زنجیر چرخ، از زنجیر چرخ مناسب اندازه چرخ استفاده کرده و آن را مطابق با دستورالعمل سازنده نصب نمایید. برای نصب محکم زنجیر چرخ به توصیه سازنده از کشنده زنجیر چرخ استفاده نمایید. اتصالات باز انتهای زنجیر را محکم کنید تا از برخورد اتصالات با زنجیر چرخ در زمان حرکت خودرو و ضربه زدن به گلگیر یا بدنه زیر خودرو و در نتیجه صدمه دیدگی جلوگیری شود. در صورت امکان هنگام استفاده از زنجیر چرخ از بارگیری بیش از اندازه خودرو جلوگیری نمایید و با سرعت پایین رانندگی کنید. در غیر

این صورت ممکن است خودرو صدمه دیده و برکنترل و عملکرد خودرو تأثیر داشته باشد. زنجیر چرخ فقط روی چرخ‌های جلو و نه چرخ‌های عقب نصب می‌شود. لطفاً از زنجیر چرخ TPU (پلی اورتان) با ضخامت کمتر از ۱۰ میلی‌متر استفاده گردد. نصب زنجیر چرخ را مطابق با دستورالعمل توصیه شده انجام دهید.

! هشدار

۱. پس از نصب زنجیر چرخ، سرعت رانندگی نباید بالاتر از 40 Km/h و حداکثر سرعت توصیه شده توسط سازنده زنجیر چرخ باشد.
۲. نصب زنجیر چرخ ممکن است تأثیر عکس برکنترل خودرو داشته باشد. در صورت امکان اگر زنجیر چرخ روی چرخ‌ها نصب شده است از شتابگیری، تغییر مسیر و ترمزگیری اضطراری خودداری نمایید، در غیر این صورت ممکن است باعث بروز تصادف شود.
۳. اگر در زمان حرکت خودرو، صدای برخورد زنجیر چرخ به بدنه یا شاسی شنیده

شود، بلافاصله برای بررسی خودرو را متوقف نمایید.

۴. روی قسمتی از جاده که فاقد برف و یخ و خشک می‌باشد، متوقف شده و زنجیر چرخ را پیاده نمایید، در غیر این صورت بر رانندگی تأثیر داشته و منجر به صدمه دیدگی شدید لاستیک‌ها می‌شود.

۵. زنجیر چرخ را روی چرخ زاپاس با اندازه کوچک نصب نکنید.

📌 جابجایی چرخ‌ها

بعد از هر ۲۰۰۰۰ کیلومتر رانندگی لازم است چرخ‌ها جابجا شوند. چنانچه سطح لاستیک به شدت ساییده شده است، بایستی آن را بلافاصله تعویض کرده و زوایای چرخ نیز تنظیم گردد.

در زمان جابجا کردن چرخ‌ها، بالانس دینامیکی چرخ‌ها را نیز بررسی کنید. در زمان جابجا کردن چرخ‌ها، سطح چرخ را از نظر ساییدگی و صدمه دیدگی بررسی نمایید. ساییدگی ناهموار سطح لاستیک معمولاً باعث فشار باد نامناسب لاستیک، قرارگیری

نامناسب چرخ، بالانس دینامیکی ضعیف چرخ، ترمزگیری یا تغییر مسیر اضطراری خواهد شد. آج و دیواره کناری لاستیک را از نظر فرورفتگی بررسی کرده و در صورت وجود ایراد آن را تعویض نمایید. هدف از جابجایی چرخ‌ها این است که تمام چرخ‌ها به طور یکسان و هموار ساییده شوند. جابجایی چرخ‌ها را با توجه به روش صحیح که در تصویر صفحه بعد نشان داده شده است انجام دهید.

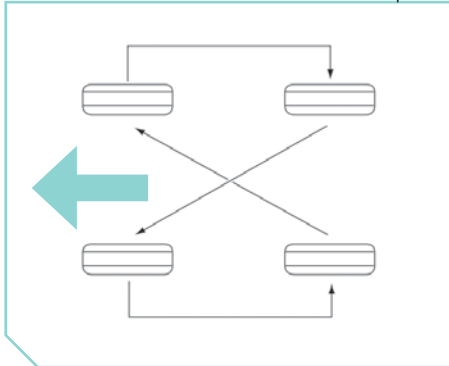

! هشدار

۱. پس از جابجا کردن چرخ‌ها، مطمئن شوید که مهره چرخ‌ها محکم بسته شده باشد.
۲. پس از جابجا کردن چرخ‌ها، فشار باد چرخ‌ها را تنظیم و بررسی نمایید.
۳. انتخاب، نصب یا تعمیر و نگهداری لاستیک به روش نامناسب بر ایمنی خودرو تأثیر می‌گذارد در نتیجه منجر به تصادف و آسیب بدنی خواهد شد. در این شرایط بهتر است با نمایندگی مجاز شرکت کرمان‌موتور یا شرکت سازنده لاستیک مشورت نمایید.

صدمه دیدگی و سایش لاستیک‌ها

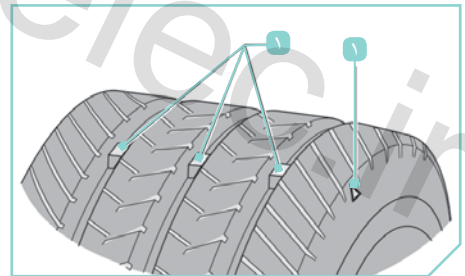

۱ علامت سایش لاستیک

۲ محل قرارگیری علامت سایش لاستیک

زمانی که آج لاستیک به اندازه ۲ میلی‌متر ساییده می‌شود، برای جلوگیری از لغزش و شناور شدن چرخ‌ها روی سطح لغزنده جاده بایستی چرخ تعویض شود. چنانچه آج لاستیک به اندازه ۲ میلی‌متر ساییده شود، علامت سایش داخلی آج یا علامت سایش لاستیک روی سطح لاستیک ظاهر می‌شود، که مانند یک نوار لاستیکی در سرتاسر آج لاستیک به نظر می‌رسد. زمانی که سطح آج لاستیک به اندازه‌ای ساییده شود که علامت سایش لاستیک ظاهر گردد، در این شرایط بایستی لاستیک تعویض گردد. سطح لاستیک را از نظر وجود ساییدگی، ترک‌خوردگی، برآمدگی سطح لاستیک یا فرو رفتن اجسام در سطح لاستیک بررسی نمایید.

اگر سایش، ترک‌خوردگی، برآمدگی لاستیک یا فرو رفتن اجسام نوک‌تیز در لاستیک بیش از حد باشد، بایستی لاستیک را تعویض کرد. در صورت استفاده از خودرو در جاده‌های آفرود لاستیک ممکن است صدمه ببیند، بنابراین توصیه می‌شود پس از رانندگی در جاده آفرود،

لاستیک‌ها را بررسی نمایید. در صورت وجود

شرایط زیر، لاستیک را تعویض کنید:

۱. حداقل سه علامت سایش لاستیک ظاهر شود.
۲. در اثر ساییدگی، نوار یا نخ لاستیک نمایان شود.
۳. در اثر ترک‌خوردگی آج یا دیواره کناری لاستیک، نوار و پارچه لاستیک نمایان شود.
۴. رینگ چرخ، دیواره لاستیک یا لایه‌های لاستیک صدمه دیده باشند.
۵. چرخ پنچر شده یا سطح چرخ خراشیده یا صدمه دیده است و ترمیم آن مشکل شده باشد.
۶. از زمان تولید چرخ بیش از ۶ سال یا بیشتر گذشته باشد.

! هشدار

۱. لاستیک‌ها با گذشت زمان، فرسوده‌تر می‌شوند، بنابراین چرخ‌ها (از جمله چرخ زاپاس) بایستی پس از گذشت ۶ سال صرف‌نظر از میزان سایش آج، تعویض گردند.

تعویض مجموعه رینگ و لاستیک

لاستیک و رینگ از اجزای اصلی چرخ محسوب می‌شوند. جهت مطابقت رینگ و لاستیک تعویض شده با مشخصات خودرو باید از رینگ و لاستیک عرضه شده توسط نمایندگی مجاز کرمان موتور استفاده گردد تا در زمان استفاده از خودرو چسبندگی بین سطح جاده و چرخ به نحو مطلوب ایجاد شده و ایمنی در رانندگی تضمین گردد. نمایندگی مجاز شرکت کرمان موتور اطلاعات لازم و مورد تأیید مربوط به لاستیک را ارائه و همچنین مبادرت به عرضه لاستیک و رینگ به مقدار زیاد کرده است. برای حفظ ایمنی بایستی لاستیک‌ها به صورت جفتی و نه به طور مجزا تعویض شوند.

از لاستیک‌های رادیان دارای ساختار، اندازه (شرایط چرخش) و الگوی آج مشابه در چهار چرخ خودرو استفاده نمایید. چنانچه اندازه چرخ زاپاس مورد استفاده در خودرو متفاوت است فقط در مسیرهای کوتاه و شرایط اضطراری از چرخ زاپاس استفاده کرده و با احتیاط و سرعت پایین رانندگی نمایید و در اسرع وقت چرخ زاپاس را با چرخ استاندارد تعویض کنید.

از چرخ‌های کهنه که شرایط عملکردی قبل آنها را نمی‌دانید در خودرو استفاده نکنید. هنگام تعویض از چرخ با اندازه، الگوی آج، میزان سرعت و تحمل بار مشابه با چرخ‌های اصلی خودرو استفاده نمایید.

هشدار

۱. از چرخ یا لاستیک دفرمه شده حتی اگر تعمیر شده باشد استفاده نکنید، زیرا این نوع چرخ یا لاستیک باعث صدمه دیدگی ساختار چرخ شده و بدون اینکه صدمه دیدگی آنها آشکار باشد، عملکرد مناسبی نخواهند داشت.

۲. استفاده از لاستیک نو در خودرو نیاز به آب‌بندی دارد تا شرایط چسبندگی بین سطح جاده چرخ به نحو مطلوب انجام شود. در ۵۰۰ کیلومتر اولیه رانندگی با احتیاط و دقت رانندگی نمایید.

۳. استفاده از چرخ، پیچ یا مهره نامناسب بسیار خطرناک است و بر ترمزگیری و عملکرد خودرو تأثیر داشته و موجب پنجر شدن لاستیک و در نتیجه باعث می‌شود کنترل خودرو را از دست بدهید و ممکن

است منجر به تصادف و آسیب بدنی راننده و سایرین شود. بنابراین از چرخ، پیچ و مهره مناسب استفاده نمایید.

۴. استفاده از چرخ نامناسب تأثیر عکس بر طول عمر چرخ و بلبرینگ، خنک شدن ترمزها، نور چراغ‌های جلو، عملکرد صحیح سرعت‌سنج، عملکرد ترمزها، ارتفاع سپر، ارتفاع خودرو از سطح زمین و فاصله بین چرخ و بدنه خودرو و سطح زمین خواهد داشت.



www.bamkhodro.com

مشخصات فنی خودرو

۲۴۲	روغن و روانکاری‌های توصیه شده و مقدار پر کردن روغن
۲۴۳	پارامترهای اصلی موتور
۲۴۴	پارامترهای فنی خودرو
۲۴۵	مشخصات لاستیک و فشار باد لاستیک در حالت سرد
۲۴۶	پارامترهای موقعیت چهارچرخ خودرو
۲۴۷	اطلاعات شناسایی خودرو
۲۴۷	پلاک شناسایی خودرو
۲۴۷	شماره شناسایی خودرو (VIN)
۲۴۷	موقعیت حک شماره شناسایی خودرو
۲۴۷	شماره موتور

فصل ۱۰

www.nasir-elec.ir

روغن و روانکاری‌های توصیه شده و مقدار پر کردن روغن

عنوان	مشخصات	مقدار
سوخت	بنزین سوپر	۶۰L
مایع خنک‌کننده موتور	ضدیخ ۵۰٪	۱۰L
روغن روانکاری (گیربکس اتوماتیک)	PENTOSIN FF L 2 , SHELL DCT	۷/۸L
روغن موتور	دمای عملکردی $۴۰^{\circ}\text{C} \sim ۳۰^{\circ}\text{C}$ - در دمای پایین‌تر از ۲۰°C ، لطفاً از روغن موتور 0W-30 استفاده نمایید.	۵/۸L بدون فیلتر
گاز مبرد (گاز کولر)	R1۳۴a	
روغن ترمز	DOT۴	باتوجه به علامت روی مخزن اضافه شود
مصرف سوخت	سیکل شهری (۱۰۰Km/Litr) ۱۱/۷	سیکل خارج از شهر ۶/۹
		سیکل ترکیبی ۸/۷

پارامترهای اصلی موتور

واحد اندازه‌گیری	1.5T	نوع موتور مورد
L	۱۴۹۹	حجم موتور
kW/rpm	۱۲۰/(۵۵۰۰)	دور و قدرت مجاز موتور
N.m/rpm	۲۵۱(۱۵۰۰-۴۵۰۰)	حداکثر دور گشتاور مجاز موتور
kW	۱۲۰	حداکثر قدرت موتور
mm	۷۵/۰×۸۴/۸	قطر سیلندر × کورس
r/min	700±30	دور آرام موتور

نوع خودرو	مورد
1.5T+DCT	
طول × عرض × ارتفاع (mm)	۴۷۷۶×۱۹۰۰×۱۷۶۰
فاصله چرخ‌های جلو و عقب (mm)	۲۷۵۰
فاصله عرضی چرخ‌های جلو (mm)	۱۶۱۵
فاصله عرضی چرخ‌های عقب (mm)	۱۶۱۵
حالت محرک خودرو	موتور جلو و چرخ‌های جلو محرک (FF)
تعداد سرنشینان خودرو	۵ نفر
حداکثر وزن روی محور جلو (kg)	۱۱۵۰
حداکثر وزن روی محور عقب (kg)	۱۱۹۰
وزن مجاز خودرو (kg)	۱۷۶۵
حداکثر وزن مجاز فنی (kg)	۲۳۰۰
حداکثر سرعت خودرو (km/h)	۱۶۰
حداکثر شیبی که خودرو می‌تواند حرکت کند (%)	۳۰

توجه 

بعضی از قسمت‌های خودرو که طول، عرض و ارتفاع آنها شامل اندازه ظاهری خودرو نمی‌شود مانند: تجهیزات بیرون خودرو، تجهیزات کمکی حرکت با دنده عقب، دستگیره‌ها و غیره در این جدول ارائه نشده است.

مشخصات لاستیک و فشار باد لاستیک در حالت سرد

1.5T	موقعیت لاستیک	مورد
235/60R18 103H	مشخصات	لاستیک استاندارد
230	فشار باد لاستیک جلو / kpa	
230	فشار باد لاستیک عقب / kpa	
230	فشار باد لاستیک سرد / kpa	
235/60R18 103H	مشخصات	چرخ زاپاس

پارامترهای موقعیت چهار چرخ خودرو

مورد	پارامترهای زوایای چرخ	اندازه زوایای چرخ
چرخ جلو	زاویه کمبر چرخ	$8' \pm 30'$
	زاویه کینگ پین	$14' \pm 30'$
	زاویه کستر کینگ پین	$3' \pm 30'$
	زاویه تو - این چرخ	$0' \pm 3'$
چرخ عقب	زاویه کمبر چرخ	$-30' \pm 30'$
	زاویه تو - این چرخ	$6' \pm 3'$
بالانس دینامیکی چرخ	مقدار اندازه در زمان بالانس نبودن چرخها (یک طرف) g/	≤ 15
	مقدار اندازه در زمان بالانس نبودن چرخها (مجموع دو طرف) g/	≤ 25

توجه 

۱. پارامترهای فوق فقط زمانی که خودرو بارگیری نشده قابل استفاده است.

اطلاعات شناسایی خودرو

پلاک شناسایی خودرو

پلاک شناسایی خودرو مطابق تصویر در محفظه موتور، قاب کمک فنر راست قرار دارد و شامل اطلاعات زیر می‌باشد:

شماره گواهی تایید نوع، شماره شناسایی خودرو، مدل تولید خودرو، مدل موتور، حداکثر وزن مجاز فنی، حداکثر وزن روی محورهای جلو و عقب، ظرفیت کد رنگ خودرو.



Anhui Jianghuai Automobile Group Corp., Ltd.
 Trademark: JMC VIN: LJ166124614060162
 Model: HFC6480E1CTS Displacement: 1,499 L
 Engine Model: HFC4D2L 6E Max. Net Power: 120 kW
 Max. G.V.W.: 2300 kg Passengers: 5 per
 Serial No.: L4060162 Manufacture date: 2020_05

شماره شناسایی خودرو (VIN)

شماره شناسایی خودرو (VIN) از ۱۷ حرف یا شماره تشکیل شده است که در خودرو برای شناسایی سازنده، سال تولید، شماره شاسی و سایر اطلاعات شناسایی استفاده می‌شود.

موقعیت حک شماره شناسایی خودرو

کد شناسایی خودرو دو محل حک شده است: ۱. این کد که در زیر صندلی سرنشین جلو قرار دارد، که پس از تا کردن کفپوش، دیده می‌شود.



LJ166124614060162

۲. زیر صندلی سرنشین عقب راست، پشت سر راننده که پس از تا کردن کفپوش قابل رویت است.

شماره موتور

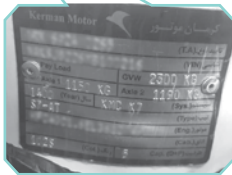

شماره موتور پشت بلوک موتور بالای کارتل پایین منی‌فولد خروجی حک شده است.



www.bamkhodro.com

خدمات گارانتی

مواردی که مشمول گارانتی نمی‌شوند

توصیه‌های مهم

سرویس‌های اولیه

سرویس‌های دوره‌ای

۲۵۰

۲۵۱

۲۵۴

۲۵۵

۲۵۶

فصل ۱۱

www.nasicoelec.ir

خدمات گارانتی

مدت زمان گارانتی:

۶۰ ماه بعد از تاریخ تحویل خودرو یا ۱۵۰/۰۰۰ کیلومتر کارکرد (هر کدام زودتر فرا رسد)

شرایط گارانتی قطعات

الف. قطعات تزئینی ب. قطعات مصرفی ج. سایر قطعات
لیست برخی از این قطعات که شامل شرایط گارانتی نمی‌شوند به شرح ذیل اعلام می‌گردد:

قطعات تزئینی

قطعاتی مانند آفتابگیر، روکش صندلی‌ها، آینه‌ها، رودری‌ها و ... به عنوان قطعات تزئینی محسوب میشوند و به هنگام تحویل خودرو توسط ادراه تحویل، بی نقص بودن ظاهری آن‌ها به استحضار مشتری رسانیده می‌شوند. لذا پس از تحویل خودرو و تایید سلامت این قطعات توسط خریدار و تکمیل فرم مربوطه، قطعات فوق مشمول گارانتی نخواهند بود.

سایر قطعات

چنانچه علت معیوب شدن قطعه طبق نظر کارشناس نمایندگی مجاز و یا دفتر مرکزی ناشی از کیفیت قطعه باشد، قطعه و اجرت آن طبق خط‌مشی گارانتی شرکت مشمول شرایط گارانتی خواهند بود.

توصیه مهم

خواهشمند است برای اطلاع و بهره‌برداری مقتضی از موارد ذیل به وب سایت شرکت بم خودرو به آدرس: www.bamkhodro.com مراجعه نمایید.

۱. خط‌مشی گارانتی و آخرین تغییرات آن.
۲. قانون حمایت از حقوق مصرف‌کنندگان خودرو و آیین‌نامه اجرایی آن.
۳. لیست هزینه اجرت خدمات و قطعات یدکی هریک از محصولات.
۴. شماره تلفن و محل استقرار واحدهای امداد خودروی شرکت کرمان موتور.
۵. لیست نمایندگی‌های فروش و خدمات پس از فروش محصولات کرمان موتور.

۶. فهرست متعلقات خودرو.
۷. شماره تلفن و سایر راه‌های تماس با واحد ارتباط با مشتریان.
۸. آشنایی با جزئیات سرویس ادواری هر محصول و هزینه‌های متناسب با آن

توصیه مهم

— مدت زمان تعهد شرکت برای ارائه خدمات پس از فروش به مشتریان ۱۰ سال پس از فروش خودرو می‌باشد

مواردی که مشمول گارانتی نمی‌شوند

۱. قطعاتی که به غیر از نقص ساخت و جنس دچار ایراد شده باشند (استفاده نادرست، تصادفات و ...).
۲. در مدت گارانتی، در صورت استفاده از قطعات غیر اصلی (قطعاتی که از طریق شرکت بم خودرو تهیه و توزیع نمی‌گردد حتی اگر دارای آرم سازنده اصلی باشد) و بروز عیب، قطعه معیوب و سیستم‌های مرتبط با آن شامل گارانتی نمی‌شوند.
۳. هرگونه دستکاری غیر اصولی، تغییر و یا

نصب سیستم‌های اضافه بر روی خودرو بدون مجوز شرکت سازنده و یا استفاده از آپشن‌هایی که مغایر با وضعیت استاندارد و طراحی خودرو می‌باشند (همانند استفاده از رینگ‌ها و لاستیک‌ها و سیستم‌های پخش، دزدگیر و ...) باعث خارج شدن جلوبندی، سیستم‌های برقی مرتبط و ... از شرایط گارانتی خواهند شد. نصب هرگونه تجهیزات اضافی و آپشن برای تزئینات خودرو نیز (مانند: نصب کفپوش در کف اتاق که باعث عدم رعایت گشتاور در موتاژ مجدد صندلی و کمربندها خواهد شد و یا نصب روکش صندلی برای خودروهایی که دارای ایربگ جانبی هستند که باعث عدم عملکرد صحیح ایربگ شود) باعث خارج شدن سیستم‌های مرتبط از گارانتی خواهند شد.

۴. صدمات ناشی از عوامل غیر مرتبط با ساختار خودرو از قبیل تصادفات، سنگ‌خوردگی، خراش، سقرت، آتش‌سوزی، بلایای طبیعی و غیر مترقبه (طوفان، تگرگ، صاعقه، سیل و ...) جنگ، اغتشاش و آشوب.
۵. هزینه پارکینگ و بکسل کردن خودرو (بکسل کردن خودرو در شرایط خاص به

تشخیص شرکت، گارانتی می‌باشد).
۶. خسارت وارد شده به خودرو به دلیل عدم سرویس و نگهداری صحیح از قبیل عدم مراجعه به موقع برای انجام سرویس‌های ادواری (مطابق این دفترچه) در نمایندگی‌های مجاز، استفاده از سوخت یا مکمل‌های غیر استاندارد، عدم استفاده از روغن‌ها و روانکارهای توصیه شده در دفترچه و ... موجب خروج قطعات مرتبط از شرایط گارانتی خواهد بود.

۷. صدماتی که به علت عدم استفاده طولانی مدت از خودرو به آن وارد می‌شود، مانند خسارت ناشی از تغییر خواص روغن موتور که به دلیل عدم روشن شدن طولانی مدت موتور به آن وارد می‌شود، خالی شدن باتری به واسطه عدم استفاده از خودرو برای مدت زمان طولانی، هرگونه آسیبی (اعم از طبیعی و غیر طبیعی) به رنگ و بدنه خودرو که ناشی از توقف طولانی باشد و غیره، مشمول گارانتی نمی‌باشند.

۸. خرابی قطعات و یا بروز ایرادتی که ناشی از تصادف، تعویض اتاق کامل خودرو و یا استفاده نامتعارف از خودرو مانند حمل بار با وزن بیشتر از حد مجاز و ... باشد.

۹. استفاده از خودرو در مسابقات رالی، سرعت و ...
۱۰. وجود هرگونه گرده رنگ که ناشی از قرار گرفتن خودرو در یک محیط نامناسب باشد.
۱۱. هرگونه تغییرات در خودرو و تقویت آن با حذف برخی از قطعات و جایگزینی با قطعات دیگر و یا تغییرات در نرم افزار ECU موتور و یا نرم افزار TCU گیربکس و ...
۱۲. تاثیر موارد پراکنده در محیط، مانند سموم دفع آفات نباتی، فضله پرندگان، شیره درختان و غیره و همچنین عوامل جوی نظیر باران‌های اسیدی و انواع آلودگی‌های زیست محیطی و سایر عوامل تاثیر گذار بر بدنه و رنگ خودرو.
۱۳. خسارات ناشی از قرار گرفتن خودرو در میدان‌های مغناطیسی قوی و ... (کنار پست‌ها و زیر دکل‌های فشار قوی انتقال نیرو).
۱۴. ایرادات ناشی از تعویض یا تعمیر غیر اصولی و یا برداشتن قطعات خودرو.
۱۵. در صورتی که مالک، مدارک گارانتی خودرو را ارائه ندهد و امکان اثبات تحت پوشش گارانتی بودن خودرو وجود نداشته باشد.
۱۶. قطعاتی که به طور عادی مصرفی بوده و یا در معرض استهلاک روزمره قرار دارند و نیاز است در یک دوره زمانی مشخص تعویض شوند مانند تسمه‌ها، بنزین، سرریز کردن و یا تعویض انواع سیالات (مانند مایع شیشه‌شوی، مایع خنک کننده موتور و غیره)، روغن‌ها و روانکارها (مانند روغن موتور، روغن هیدرولیک، روغن موتور و غیره)، فیلترها و گاز کولر، مگر اینکه در مدت زمانی کمتر از حد استاندارد و معمول فرسوده شده باشند و یا خرابی یکی از سیستم‌های تحت پوشش گارانتی موجب شود که این قطعات زودتر از موعد معمول تعویض شوند.
۱۷. صدمات ناشی از تردد خودرو در مسیرهای قیرپاشی شده، نم‌کریزی شده و عوامل بیرونی نظیر (شن، سنگ‌ریزه، گرد و غبار یا سایر عوامل جاده‌ای) که باعث فرورفتن بدنه و صدمه به رنگ بدنه یا شکستگی شیشه شود.
۱۸. خودروهای معیوب که در مزایده یا با تخفیف فروخته شده‌اند مشمول گارانتی نخواهند بود مگر با مجوز شرکت سازنده.
۱۹. آسیب دیدگی ناشی از حمل بار غیر مجاز و زیاد و همچنین جابجایی نامناسب با خودروبر.
۲۰. ایرادات ناشی از رانندگی در آب عمیق و یا شستشوی موتور که باعث نفوذ آب به اجزا الکترونیکی، موتوری و داخلی خودرو گردد.
۲۱. خسارت ناشی از استهلاک طبیعی خودرو، فرسودگی و رنگ پریدگی.
۲۲. در صورتی که خودرو به روش تبدیل کارگاهی و با استفاده از کیت‌های تائید نشده توسط شرکت کرمان موتور، در کارگاه‌های غیر مجاز دوگانه سوز شود، کلیه قسمت‌های موتور و سوخت‌رسانی و سیستم ترمز از شرایط گارانتی خارج خواهند شد.
۲۳. ایرادات ناشی از استفاده از باتری با آمپراژ نامناسب.
۲۴. استفاده از مواد شیمیایی برای تمیز کردن رنگ خودرو و یا تزئینات داخلی.
۲۵. عدم مراجعه مالک خودرو مشمول فراخوان پس از اعلام فراخوان از سوی شرکت به نمایندگی‌های مجاز، موجب خروج قطعات مرتبط از شرایط گارانتی و سلب مسئولیت از شرکت خواهد شد.

توجه

- گارانتی رنگ خودرو در صورت رعایت نکات و شرایط مطرح شده در این دفترچه، «سه سال» از تاریخ تحویل خودرو به مشتری می‌باشد.

- مطابق آیین‌نامه اجرایی قانون حمایت از مصرف‌کنندگان خودرو، کلیه خدمات ارائه شده از طرف نمایندگی به مدت ۲ ماه یا ۳۰۰۰ کیلومتر کارکرد و قطعات به مدت ۶ ماه یا ۱۰ هزار کیلومتر هر کدام زودتر فرا برسد (مطابق شرایط اعلام شده) می‌بایستی تضمین گردد.

- عیوب ناشی از عدم انجام سرویس‌های دوره‌ای مطابق با شرایط مندرج در همین دفترچه در شبکه نمایندگی‌های مجاز شرکت کرمان موتور، باعث خروج مجموعه‌های مرتبط خودرو از شرایط گارانتی می‌گردد.

- زمان انجام سرویس‌های ادواری در شرایط آب و هوایی سخت و مناطق پرگرد و غبار و آلوده بایستی کوتاه‌تر باشد. در چنین شرایطی توصیه می‌شود که پیوسته سطح

توجه

انجام خدمات سرویس اولیه بین حداقل ۱۰۰۰ و حداکثر ۳۰۰۰ کیلومتر کارکرد و یا قبل از سپری شدن ۵ ماه از تاریخ تحویل خودرو الزامی بوده و عدم انجام آن در محدوده زمانی و مسافتی مذکور منجر به ابطال گارانتی کامل خودرو می‌گردد.

www.bamkhodro.com

موارد زیر موجب خروج خودرو از شرایط گارانتی می‌گردد:

۱. دستکاری کیلومتر خودرو.
۲. عدم انجام سرویس اولیه مطابق شرایط تعیین شده توسط شرکت بام خودرو.
۳. تعمیر خودرو در مکان‌هایی غیر از نمایندگی‌های مجاز و مورد تایید شرکت.
۴. مواردی که به تشخیص شرکت، نقص فنی ناشی از عدم انجام به موقع سرویس‌های دوره‌ای بوده است.

توصیه‌های مهم

اشخاص غیر مسئول و در تعمیرگاه‌های غیر مجاز خودداری نمایید.

۸. سطح روغن موتور و نشستی روغن را هر ۵۰۰ کیلومتر و یا قبل از شروع یک سفر طولانی کنترل کنید.

۹. سطح مایع خنک کننده و نشستی آن، هر روز و بعد از تعویض تسمه دینام و واتر پمپ بازدید شود.

۱۰. هنگام اضافه کردن مایع خنک کننده از مایع دارای شرایط ویژه خودرو استفاده کرده و هرگز آب دارای املاح به مایع خنک کننده‌ای که در کارخانه پر شده است اضافه نکنید، یک مخلوط نامناسب خنک کننده ممکن است باعث ایجاد ایرادات جدی و یا آسیب به موتور شود.

۱. انجام سرویس‌های ادواری و کنترل کارکرد موتور خودرو علاوه بر اطمینان از رانندگی و ایمنی سفر، در کاهش آلایندگی‌های زیست محیطی تاثیر بسزایی خواهد داشت.

۲. قبل از هر رانندگی طولانی و به ویژه در فصول گرم، سطح روغن و دیگر مایعات را بازدید نمایید.

۳. هیچ‌گاه کلید A/C خودرو را در دور موتور بالا روشن ننمایید.

۴. برای حفظ کارکرد طولانی پمپ بنزین و سیستم انژکتور خودرو، بهتر است که باک بنزین را قبل از رسیدن حجم بنزین باک به مقدار ۲۵٪ آن، پر نمایید.

۵. در صورت متوقف بودن خودرو به مدت بیش از ۶ ماه روغن و فیلتر روغن را تعویض نمایید تا از بروز خسارت‌های فنی به موتور جلوگیری گردد.

۶. همیشه به چراغ‌ها و علائم هشدار دهنده روی صفحه آمپر توجه نمایید و در صورت مشاهده علامتی خاص با نمایندگی مجاز تماس حاصل نمایید.

۷. از اقدام به تعمیر و دست‌کاری خودرو توسط

روغن، آب و وضعیت تسمه‌ها را بازدید نمایید.

به خاطر داشته باشید که تعمیرات صحیح و تعویض قطعات اصلی فقط در نمایندگی‌های مجاز شرکت کرمان موتور و به دست تکنیسین‌های آموزش دیده میسر است.

هزینه اجرت سرویس‌های ادواری فقط شامل مواردی است که در ستون مقابل شرح کار قید شده است و در صورت نیاز به خدماتی که در آن ستون ذکر نشده باشد، اجرت مطابق قوانین و مقررات شرکت محاسبه و از مشتری (یا گارانتی) اخذ می‌گردد.

هزینه قطعات تعویض شده و یا مواد مصرف شده برای خودرو در سرویس‌های ادواری به طور جداگانه مطابق قوانین و قیمت‌های شرکت محاسبه شده و از مشتری (یا گارانتی) اخذ می‌گردد.

انجام خدمات سرویس اولیه بین حداقل ۱۰۰۰ و حداکثر ۳۰۰۰ کیلومتر کارکرد و یا قبل از سپری شدن ۵ ماه از تاریخ تحویل خودرو الزامی بوده و عدم انجام آن در محدوده زمانی و مسافتی مذکور منجر به ابطال گارانتی کامل خودرو می‌گردد.

ردیف	شرح فعالیت	نوع عملیات
۱	روغن موتور و فیلتر روغن موتور	تعویض
۲	فیلتر هوا	بازدید (در صورت نیاز تمیز گردد)
۳	فیلتر بنزین	بازدید (کنترل نشستی بنزین)
۴	تسمه دینام و کولر	بازدید و رگلاژ در صورت نیاز
۵	مایع سیستم خنک کننده موتور	بازدید سطح (در صورت نیاز سررین)
۶	مدار جرقه زنی موتور (شمع موتور، کوئل، توریوشارژر و ...)	بازدید عملکردی
۷	باک، لوله ها، شیلنگها و اتصالات مدار سوخت	بازدید از نظر نصب و نشستی مدار
۸	شلنگ مکش و تهویه محفظه میل‌لنگ	بازدید
۹	ترموستات، رله فن ها، شیلنگها و اتصالات مدار سیستم خنک‌کاری	بازدید اتصالات از نظر نشستی و تست عملکردی
۱۰	بازدید اتصالات سیستم فرمان برقی و جعبه فرمان	بازدید و آچارکشی در صورت نیاز
۱۱	روغن گیربکس اتوماتیک	بازدید سطح (در صورت نیاز سررین)
۱۲	روغن ترمز	بازدید سطح (در صورت نیاز سررین)
۱۳	مسیر لوله‌های ترمز و عملکرد آن	بازدید از نظر نصب و نشستی مدار
۱۴	دیسک ترمز جلو و عقب و لنتها	بازدید
۱۵	خلاصی پدال ترمز	بازدید
۱۶	تایرها (فشار باد و فرسودگی آج)	بازدید و تنظیم فشار باد لاستیک ها
۱۷	آچارکشی سیستم تعلیق و جلوبندی (سیبک ها، چرخها، رام، پلوسها و ...)	بازدید و آچارکشی کامل
۱۸	منیفولد دود، لوله اگزوز و پایه های نگهدارنده آن	بازدید
۱۹	زوایای چرخها	بازدید و تنظیم زوایای چرخها
۲۰	باتری، اتصالات برقی بدنه و سنسورها	بازدید (در صورت نیاز نصب صحیح صورت پذیرد)
۲۱	کلیه چراغها و ادوات برقی	بازدید و تست عملکردی
۲۲	سیستم کولر و بخاری	بازدید و تست عملکردی
۲۳	کلیه سیستم‌های الکتریکی (شامل ایربگ و ترمز و سوخت‌رسانی و موتور و ...)	تست با دستگاه عیب یاب

از آنجایی که انجام سرویس‌های ادواری مطابق با توصیه شرکت سازنده خودرو، تاثیر بسزایی در بهبود عملکرد خودرو و افزایش عمر مفید آن دارد، لذا انجام این سرویس‌ها (از جمله تعویض روغن و فیلتر روغن موتور) مطابق با جدول سرویس‌های ادواری خودرو در شبکه نمایندگی‌های مجاز شرکت کرمان موتور الزامی می‌باشد بنابراین ضروری است با مراجعه به نمایندگی‌های مجاز کرمان موتور، نسبت به انجام سرویس‌های ادواری (با حداکثر اختلاف ۱۰۰۰ کیلومتر از سررسید پیمایش و یا یک ماه از سررسید زمانی مشخص شده در جدول ذیل) اقدامات لازم صورت پذیرد.

ردیف	شرح فعالیت	نوع عملیات	کیلومتر یا زمان انجام عملیات (هر کدام زودتر فرا برسد)
۱	روغن موتور و فیلتر روغن موتور	تعویض	هر ۵/۰۰۰ کیلومتر یا ۶ ماه
۲	فیلتر هوا	تعویض	هر ۵/۰۰۰ کیلومتر یا ۶ ماه
۳	تسمه دینام و کولر	بازدید و در صورت نیاز تعویض	بازدید هر ۱۰/۰۰۰ کیلومتر یا ۶ ماه تعویض هر ۶۰/۰۰۰ کیلومتر یا ۲۴ ماه
۴	انژکتورها، کوئل، شیلنگ و سوپاپ تهویه محفظه کارتل، توربوشاژر، دریچه گاز	بازدید و در صورت نیاز رفع نقص	بازدید هر ۱۰/۰۰۰ کیلومتر یا ۶ ماه تعویض هر ۶۰/۰۰۰ کیلومتر یا ۲۴ ماه
۵	ترموستات، لوله‌ها، شیلنگ‌ها و اتصالات مدار سیستم خنک‌کاری	بازدید و در صورت نیاز رفع نقص	هر ۱۰/۰۰۰ کیلومتر یا ۶ ماه
۶	باک، لوله‌ها، شیلنگ‌ها و اتصالات مدار سوخت	بازدید و در صورت نیاز تعویض	هر ۵/۰۰۰ کیلومتر یا ۶ ماه
۷	کمک فنر‌ها و سیستم تعلیق جلو و عقب	بازدید و در صورت نیاز تعویض	هر ۱۰/۰۰۰ کیلومتر یا ۶ ماه
۸	مسیر لوله‌های ترمز و عملکرد آن	بازدید و در صورت نیاز رفع نقص	هر ۱۰/۰۰۰ کیلومتر یا ۶ ماه
۹	دیسک ترمز جلو و عقب و لنت‌ها	بازدید و در صورت نیاز تعویض	هر ۵/۰۰۰ کیلومتر یا ۶ ماه

ردیف	شرح فعالیت	نوع عملیات	کیلومتر یا زمان انجام عملیات (هر کدام زودتر فرا برسد)
۱۰	خلاصی پدال ترمز، عملکرد ترمز پارک برقی	بازدید و در صورت نیاز تنظیم	هر ۱۰/۰۰۰ کیلومتر یا ۶ ماه
۱۱	تایرها (فشار باد و فرسودگی آج)	بازدید و در صورت نیاز تعویض	هر ۱۰۰۰۰ km یا ۶ ماه
۱۲	آچارکشی سیستم زیربندی (سیبک ها، چرخ‌ها، رام، پلوس‌ها، ب لبرینگ چرخ‌ها و ...)	بازدید و در صورت نیاز تعویض	هر ۲۰۰۰۰ km یا ۱۲ ماه
۱۳	منیفولد دود، لوله آگزوز و پایه های نگهدارنده آن	بازدید و در صورت نیاز تعویض	هر ۱۰۰۰۰ km یا ۶ ماه
۱۴	فیلتر بنزین	تعویض	هر ۲۰۰۰۰ km یا ۱۲ ماه
۱۵	فیلتر سیستم تهویه مطبوع (داخل اتاق)	تعویض	هر ۱۰۰۰۰ km یا ۶ ماه
۱۶	مکانیزم فرمان و زوایای چرخ‌ها	بازدید و تنظیم در صورت نیاز	نخستین بار در سرویس اولیه و سپس هر ۱۰۰۰۰ km یا ۶ ماه
۱۷	شمع موتور	تعویض	هر ۳۰۰۰۰ km یا ۱۸ ماه
۱۸	مایع سیستم خنک کننده موتور	تعویض	هر ۴۰۰۰۰ km یا ۲۴ ماه
۱۹	روغن ترمز	تعویض	هر ۴۰۰۰۰ km یا ۲۴ ماه
۲۰	روغن گیربکس اتوماتیک به همراه فیلتر روغن گیربکس	تعویض	هر ۶۰/۰۰۰ کیلومتر یا ۲۴ ماه
۲۱	اتصالات باطری، کانکتورها، عملکرد برف پاک کن، سیستم تهویه کابین و چراغ‌ها	بازدید عملکرد	هر ۵/۰۰۰ کیلومتر یا ۶ ماه
۲۲	جابجایی چرخ‌های جلو و عقب	بازدید میزان فرسایش تایر و جابجایی ضربدری	هر ۲۰/۰۰۰ کیلومتر یا ۱۲ ماه



شماره تلفن مرکز تماس و امداد خودروی کرمان موتور: ۰۲۱ - ۴۲۷۲۴

مشتریان محترم به منظور اطلاع از آخرین لیست نمایندگی‌های مجاز شرکت کرمان موتور

لطفاً به وب سایت شرکت کرمان موتور به آدرس: www.kermanmotor.com

و یا وب سایت شرکت بم خودرو به آدرس: www.bamkhodro.com مراجعه فرمایند.