

# راهنمای استفاده از خودروی

S O R E N T O

شرکت اطلس خودرو

نگارش ۱- بهار ۸۷

## مشخصات

نام : راهنمای استفاده از خودروی سورنتو

KIA - SORENTO OWNER'S MANUAL

تعداد صفحات : ۳۵۵ صفحه

سفارش دهنده : شرکت اطلس خودرو

ترجمه و تنظیم : شرکت **۹۰ استاران** (پارس)

تلفن : ۶۶۵۹۳۵۱۱-۶



## شرکت (کمپانی) کیا

اکنون که صاحب یکی از خودروهای کیا شده‌اید، ممکن است مورد پرسش درباره خودرو خود و شرکت (کمپانی) کیا نظیر "کیا چیست؟" "کیا چه کسی است؟" و معنی کیا چیست؟، قرار گیرید.

بعضی از پاسخ‌ها چنین است. اولین پاسخ، کیا قدیمی ترین شرکت خودروسازی کره است. شرکتی باهزاران کارمند و کارگری که همه سعی خود را در ساختن خودروهای با کیفیت دارای قیمت مناسب به کار می‌گیرند.

اولین بخش کلمه کیا، کی، به معنی "عرضه شده به جهان" یا "ارائه شده به جهان" بخش دوم کلمه آ به معنی "آسیا" است. لذا کلمه کیا "به معنی برآمده" یا "برخاسته از آسیا و عرضه شده به جهان" می‌باشد.

از خودرو خود لذت ببرید

بنابراین ، همه تجهیزات شرح داده شده و تصاویر گوناگون آن‌ها ممکن است در مورد خودرو شما صدق نکنند. اطلاعات و مشخصات ارائه شده در این دفترچه راهنما مطابق با زمان انتشار آن است. کیا حقوق عدم ادامه یا ایجاد تغییر در خصوصیات و طراحی خودرو را در هر زمانی بدون اعلام قبلی و هر گونه الزام ، برای خود محفوظ نگه می دارد. در صورت وجود ابهام ، همیشه مورد را با عاملیت مجاز کیا در میان بگذارید.

اطمینان داشته باشید ما به طور مستمر ، پیگیر لذت بردن از رانندگی و رضایت خاطر شما از خودروهای کیا هستیم.

© گروه شرکتهای خودرو سازی کیا ۲۰۰۷

شرکت کیا موتورز کلیه حقوق کپی رایت این دفترچه بهره شیوه اعم از الکترونیکی یا مکانیکی شامل عکس برداری، ضبط یا ذخیره در هر گونه بانک اطلاعاتی یا سیستم بازنویسی یا ترجمه کامل یا بخشی را بدون اجازه کتبی برای خود محفوظ نگه دارد.

از اینکه خودرو کیا را انتخاب کرده‌اید، متشکریم. در صورت نیاز به سرویس ، به خاطر داشته باشید، عاملیت مجاز کیا ، خودروی شما را بهتر از هر کسی می شناسد. عاملیت مجاز از تکنسین و مکانیک‌های آموزش دیده در کارخانه سازنده ، ابزارهای مخصوص توصیه شده و قطعات یدکی اصلی کیا برخوردار بوده و حداکثر سعی خود را در جهت رضایت کامل شما بکار می‌گیرد.

از آنجا که مالکین بعدی این خودرو نیز مانند شما به این اطلاعات مهم نیاز دارند، در صورت فروش خودرو، این دفترچه باید در خودرو باقی بماند. این دفترچه راهنما شما را با نحوه استفاده و نگهداری خودرو جدید خود آشنا کرده، اطلاعات ایمنی لازم را ارائه می‌دهد.

این دفترچه توسط دفترچه گارانتی و تعمیر و نگهداری که اطلاعات مهم مرتبط با تمام گارانتی‌های خودرو شما را ارائه می‌دهند، تکمیل می‌شود. از شما می‌خواهیم این نشریات را با دقت مطالعه کرده و از توصیه‌های ارائه شده آن به جهت استفاده لذت بخش و ایمن از خودرو جدید خود، پیروی نمایید. کیا طیف متنوع وسیعی از تجهیزات قابل انتخاب ، اجزا و خصوصیات را برای مدل‌های متفاوت خود ارائه می‌دهد.



۱	مقدمه
۲	فودرو شما در یک نگاه
۳	آشنایی با فودرو
۴	رانندگی با فودرو کیا
۵	نکات مهم در رانندگی
۶	نمونه رفتار در مواقع اضطراری
۷	تعمیر و نگهداری
۸	مشخصات فنی

## فهرست مندرجات



نحوه استفاده از دفترچه راهنما / ۱-۲  
دستورالعمل های نحوه استفاده از خودرو / ۱-۳  
روش آب بندی کردن خودرو / ۱-۳

## نمونه استفاده از دفترچه راهنما

هدف ما کمک به برخورداری از حداکثر لذت ممکن از رانندگی با خودرو خودتان است. دفترچه راهنمای مالک می‌تواند در این باره کمک‌های زیادی را ارائه دهد. توصیه جدی ما، مطالعه کامل این دفترچه بوده و به طور خاص به منظور جلوگیری از مرگ یا صدمات جسمی، حداقل باید موارد **اخطار** و **هشدار** ذکر در سرتاسر این دفترچه (که به آسانی توسط علائم و خط مخصوص قابل تشخیص هستند) را مطالعه کنید.

تصاویر کامل کننده شرح نوشته‌ها در این دفترچه راهنما هستند تا بتوانند به بهترین وجه نحوه خشنود شدن و لذت بردن از خودرو را با خواندن این دفترچه ارائه دهند. با مطالعه دفترچه راهنما، خصوصیات خودرو، اطلاعات ایمنی لازم و نکات مهم رانندگی در شرایط مختلف جاده را یاد می‌گیرید.

### ⚠️ اخطار

این علامت نشان دهنده شرایطی است که بی‌احتیاطی به آن می‌تواند باعث صدمه جسمی شدید یا مرگ شود.

### 🚫 هشدار

این علامت نشان دهنده شرایطی است که بی‌احتیاطی به آن می‌تواند باعث صدمه جسمی و احتمالاً از نوع شدید آن شود.

### \* یادآوری

این علامت نشان دهنده شرایطی است که بی‌احتیاطی به آن می‌تواند باعث آسیب دیدن خودرو شود.

تیترا مطالب عمومی دفترچه در فهرست مندرجات ارائه شده است.

بخش‌ها : این دفترچه راهنما شامل هشت بخش است. هر بخش نیز با لیست مندرجات شروع می‌شود لذا شما به یک نگاه می‌توانید از وجود یا عدم وجود اطلاعات مورد نیاز خود در هر بخش مطلع شوید.

در دفترچه راهنما **اخطار**، **هشدار** و **یادآوری‌ها** را می‌باید. این **اخطار**، **هشدار** و **یادآوری‌ها** به منظور ارتقا ایمنی و تداوم رضایت مندی شما از خودروی کیا تهیه و تدوین شده است. شما باید با دقت همه روش‌ها و توصیه‌های ارائه شده در این **اخطار**، **هشدار** و **یادآوری‌ها** را مطالعه و از آنها پیروی کنید.

## دستور العمل های نمونه استفاده از فودرو

همانند دیگر خودروهای این نوع، عدم استفاده و به کارگیری صحیح خودرو ممکن است منجر به از دست دادن کنترل، تصادف یا واژگون شدن خودرو شود.

خصوصیات طراحی خاص (فاصله زیادتر شاسی از زمین، فاصله عرضی کم تر چرخ‌ها از هم و ...) باعث قرار گرفتن مرکز ثقل خودرو در ارتفاعی بالاتر از خودروهای معمول دیگر می‌شود. به عبارت دیگر این خودروها برای طی کردن پیچ‌ها با سرعتی مشابه با خودروهای معمول تک دیفرانسیل دیگر، طراحی نشده‌اند.

از گردشهای تند در پیچ‌ها، مانور یا حرکات ناگهانی اجتناب کنید. تکرار می‌کنیم، عدم استفاده و به کارگیری صحیح خودرو ممکن است منجر به از دست دادن کنترل، تصادف یا واژگون شدن خودرو شود. حتماً راهنمایی‌های «رانندگی در جاده‌های آسفالته» و «رانندگی در خارج از جاده» را مطالعه کنید.

## روش آب بندی کردن فودرو

آب بندی کردن خودرو نیاز به بازه زمانی خاص ندارد و با رعایت چند احتیاط ساده در ۱۰۰۰ کیلومتر اول استفاده از خودرو می‌توانید کارایی، مصرف اقتصادی و عمر خودرو خود را افزایش دهید.

- در حالت خلاص با گاز بازی نکرده و به طور ناگهانی گاز را کم و زیاد نکنید.
- به مدت طولانی سرعت را بصورت ثابت چه در حد کم و چه زیاد نگه ندارید. آب بندی مناسب موتور نیاز به دوره‌های متفاوت موتور دارد.
- برای اجازه دادن به نشست و آب بندی قطعات ترمز با یکدیگر از ترمزهای شدید به جز در مواقع اضطراری خودداری کنید.
- از شروع به حرکت با گاز زیاد خودداری کنید.



نمای تصویری جلو داشبورد و صفحه نمایشگرها / ۲-۲  
محفظه موتور / ۲-۳

نمای تصویری جلو داشبورد و صفحه نمایشگرها

1. کلید چراغ‌ها / دسته راهنما. ۴-۵۶
2. صفحه نمایشگرها. ۴-۳۹
3. کلید برف پاک کن / شیشه شوی. ۴-۶۰
4. کلید سیستم کنترل کیفیت هوا\*. ۴-۶۵/۴-۷۳
5. سیستم صوتی. ۴-۹۸
6. کیسه هوای سرنشین (ایر بگ)\*. ۳-۴۹
7. کلید چراغ‌های اعلام خطر. ۴-۶۴/۶-۲
8. اهرم آزاد کننده قفل در موتور. ۳-۶۷
9. کیسه هوای راننده (ایر بگ)\*. ۳-۴۹
10. غربلیک فرمان. ۴-۳۳
11. مغزی قفل فرمان. ۴-۳
12. اهرم ترمز دستی. ۴-۲۹
13. دسته دنده. ۴-۱۰/۴-۱۲
14. جعبه داشبورد. ۳-۸۰

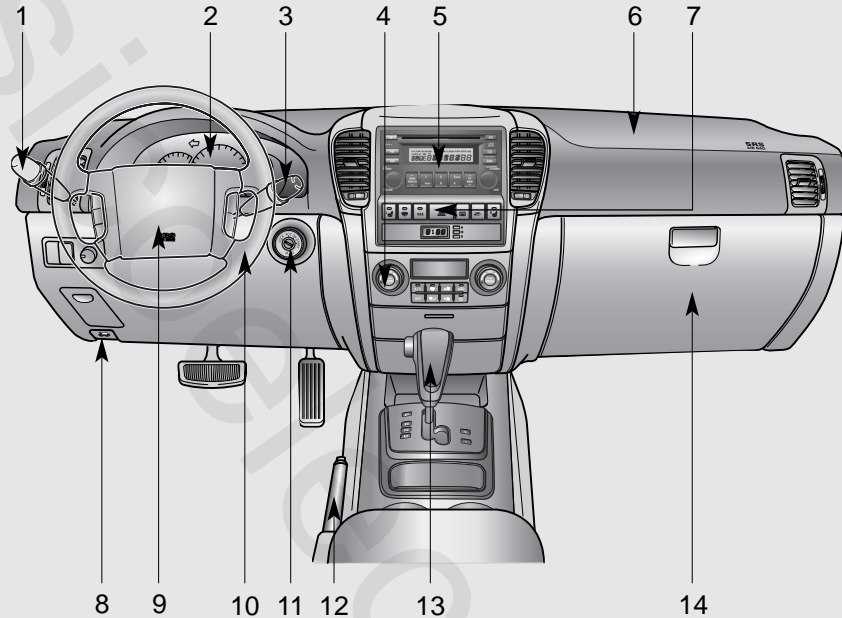

\* در صورت مجهز بودن



1. ۷-۲۴..... فیلتر هوا.
2. گیج (میله) نمایشگر ارتفاع سطح روغن موتور..... ۷-۱۵.
3. درپوش گلوبی تغذیه روغن موتور..... ۷-۱۵.
4. گیج (میله) نمایشگر ارتفاع سطح روغن (گیربکس اتوماتیک)..... ۷-۲۰.
5. مخزن روغن ترمز / کلاچ\*..... ۷-۱۸.
6. جعبه فیوز..... ۶-۷.
7. منبع مایع شیشه شوی..... ۷-۲۲.
8. مخزن روغن هیدرولیک فرمان..... ۷-۱۹.
9. مخزن مایع خنک کننده موتور..... ۷-۱۶.
10. در رادیاتور..... ۷-۱۷.
11. باتری..... ۶-۴/۷-۲۹.

\* در صورت مجهز بودن

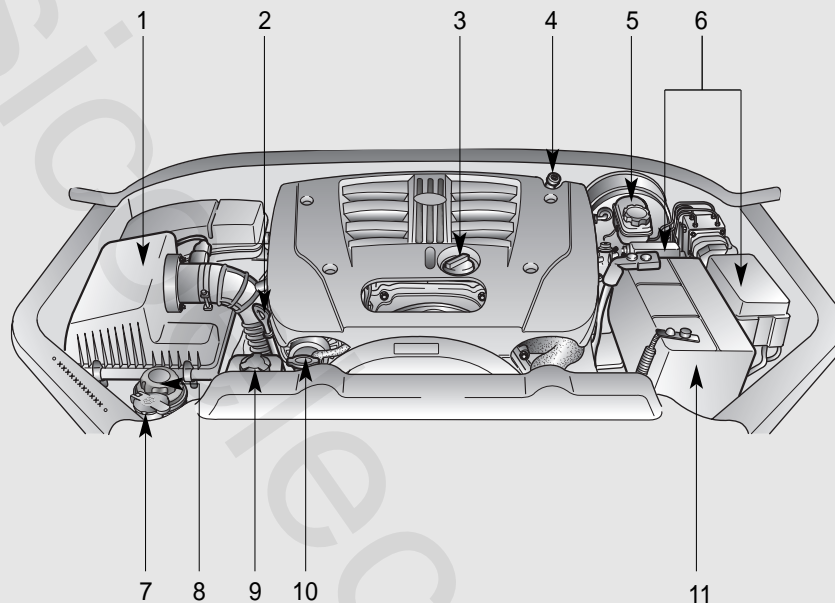



کلیدها / ۳-۳  
سیستم کنترل از راه دور قفل درها / ۳-۴  
سیستم ضد سرقت / ۳-۵  
قفل درها / ۳-۷

## آشنایی با خودرو

۳

پنجره ها / ۳-۱۰  
صندلی جلو / ۳-۱۳  
صندلی عقب / ۳-۲۰  
کمربند های ایمنی / ۳-۲۳  
کیسه هوا - سیستم محافظت تکمیلی / ۳-۴۵  
در پشتی / ۳-۶۵  
در موتور / ۳-۶۷  
دریچه باک سوخت / ۳-۶۸  
قطع کن اتوماتیک سوخت / ۳-۷۱  
آینه ها / ۳-۷۲  
چراغ های داخلی / ۳-۷۶  
جا لیوانی / ۳-۷۸  
جعبه های نگهداری اشیاء / ۳-۷۹  
جا عینکی / ۳-۸۱

سقف کشویی/لولایی(برقی) /۳-۸۲

باربند/۳-۸۵

تجهیزات داخلی /۳-۸۶

آنتن /۳-۸۹

## آشنایی با خودرو

۳

تور مانع / ۳-۹۱

تور محافظ بار / ۳-۹۴

روپوش بار / ۳-۹۵

جعبه مرکزی محفظه وسایل و بار / ۳-۹۶

کلید روی فرمان سیستم صوتی / ۳-۹۷

سیستم صوتی / ۳-۹۸

### ⚡ هشدار

فقط از قطعات یدکی اصلی کیا برای سوئیچ و قفل فرمان خودرو استفاده کنید. در صورت استفاده از سوئیچ یا قفل فرمان متفرقه، ممکن است پس از استارت زدن، سوئیچ خودرو در موقعیت استارت باقی مانده به موقعیت روشن ON، باز نگردد. در صورت وقوع این امر، استارت در حالت فعال باقی مانده باعث آسیب دیدن موتور استارت و احتمالاً آتش سوزی به دلیل جریان شدید برق در سیم کشی می‌شود.

### ⚠️ اخطار - سوئیچ خودرو

ترک کردن کودکان با وجود سوئیچ در خودرو، حتی در زمان بیرون بودن سوئیچ از قفل فرمان خطرناک است. بچه‌ها رفتار بزرگترها را تقلید می‌کنند، لذا ممکن است سوئیچ را در قفل فرمان جا بزنند. سوئیچ خودرو کودکان را به فعال کردن شیشه‌های برقی یا دیگر کلیدهای کنترل کننده یا حتی به حرکت درآوردن خودرو قادر می‌کند. این امر می‌تواند منجر به صدمات جسمی جدی یا حتی مرگ شود. هرگز کودکان بدون همراه را در خودرو تنها نگذارید.



شماره کد کلید بر روی صفحه فلزی متصل به دسته کلیدها درج شده است. در صورت گم شدن کلید، با وجود این شماره عاملیت مجاز به آسانی می‌تواند کلیدهای دیگری را مجدداً تهیه نماید. این صفحه فلزی را از دسته کلید جدا کرده، در محلی مطمئن نگهداری کنید. همچنین لازم است شماره کد را در مکانی که به آسانی در دسترس باشد (نه در داخل خودرو)، یادداشت کنید.

## سیستم کنترل از راه دور قفل درها (در صورت مجهز بودن)



\* در صورت مجهز بودن

اگر خودرو شما به این سیستم مجهز است، با استفاده از فرستنده کنترل از راه دور، قفل درها و در پشتی را از فاصله ۱۰ متری می توان قفل و باز نمود.

(1) قفل ( ) :

اگر دکمه مربوطه روی فرستنده کنترل از راه دور را فشار دهید، هر چهار در و در پشتی قفل شده و چراغ های اعلام خطر یکبار چشمک خواهند زد.

(2) باز ( ) :

اگر دکمه مربوطه روی فرستنده کنترل از راه دور را فشار دهید، قفل هر چهار در و در پشتی باز شده و چراغ های اعلام خطر دوبار چشمک خواهند زد.

همچنین چراغ سقفی و / یا چراغ محفظه وسایل بار عقب در صورتیکه کلید آنها در موقعیت وسط باشد، برای ۳۰ ثانیه روشن می شوند.

در صورتیکه درها را ظرف ۳۰ ثانیه پس از فشار دادن دکمه باز نکنید، هر چهار در به طور اتوماتیک مجدداً قفل خواهند شد.

(3) باز کردن قفل پنجره در پشتی ( ) :

اگر دکمه مربوطه روی فرستنده کنترل از راه دور را فشار دهید، قفل پنجره در پشتی باز می شود.

(4) آژیر ( ) :

اگر دکمه مربوطه روی فرستنده کنترل از راه دور را بیش از ۰/۵ ثانیه فشار دهید، آژیر و چراغ اعلام خطر (به صورت چشمک زن) حدود ۲۷ ثانیه فعال می شوند.

## \* یادآوری

- در موارد زیر سیستم کنترل از راه دور قفل درها کار نخواهد کرد:
  - هنگامی که سوئیچ خودرو در قفل فرمان قرار داشته باشد.
  - هنگامی که از حد مسافتی که فرستنده کنترل از راه دور عمل می کند فراتر رفته باشید (۱۰ متر)
  - هنگامی که خودروها یا اجسام دیگر مانع رسیدن سیگنال فرستنده کنترل از راه دور به خودرو شوند. موقعیت خودرو را بررسی کنید.
  - هنگامی که هوا بسیار سرد باشد.
  - هنگامی که محل استفاده از فرستنده کنترل از راه دور نزدیک یک فرستنده رادیویی نظیر ایستگاه رادیویی یا فرودگاه (که می تواند عملکرد معمول فرستنده کنترل از راه دور را دچار اختلال کند) قرار داشته باشد.
- در صورت داشتن هر گونه مشکل با سیستم کنترل از راه دور هر چه زودتر با یکی از عاملیت های مجاز کیا تماس بگیرید.

### سیستم ضد سرقت (در صورت مجهز بودن)

برای کاهش خطر استفاده غیر مجاز از خودرو، خودرو شما به سیستم الکترونیکی ضد فعال شدن موتور مجهز شده است.

سیستم ضد سرقت متشکل از یک فرستنده کوچک در سوئیچ خودرو، سیم پیچ (کوئل) آنتن در مغزی قفل فرمان و سامانه کنترل سرقت یا سامانه اس مارترا می باشد.

با وجود این سیستم، هنگامی که سوئیچ را در قفل فرمان جا زده و آن را به موقعیت روشن ON می چرخانید، سیم پیچ آنتن داخل مغزی قفل فرمان پس از دریافت سیگنال ارسالی فرستنده داخل سوئیچ خودرو؛ آن را به کامپیوتر کنترل موتور (ECU) ارسال می کند.

کامپیوتر کنترل موتور (ECU) معتبر بودن سوئیچ خودرو را با توجه به سیگنال دریافتی کنترل می کند.

اگر صحت و معتبر بودن سوئیچ خودرو توسط کامپیوتر تشخیص داده شود، موتور روشن می شود.

اگر صحت و معتبر بودن سوئیچ خودرو تایید نشود، موتور روشن نخواهد شد.

### هشدار

- استفاده از باتری اشتباه می تواند باعث خرابی فرستنده کنترل از راه دور شود. از صحیح بودن باتری اطمینان حاصل کنید.
- برای جلوگیری از صدمه دیدن فرستنده کنترل از راه دور، آن را بر روی زمین رها نکرده، از مایعات دور نگه داشته، در معرض گرما یا نور مستقیم خورشید قرار ندهید.



### تعویض باتری فرستنده کنترل از راه دور

۱. ابزاری نازک را در شکاف فرستنده جا زده، به آرامی درپوش قاب فرستنده را جدا کنید.
۲. باتری ۳ ولت را بیرون آورده، با باتری نو تعویض کنید (سمت منفی «-» رو به بالا باشد).
۳. فرستنده کنترل از راه دور را مجدداً جمع کنید.
۴. عملکرد فرستنده را امتحان کنید.

برای غیر فعال کردن سیستم ضد سرقت :

سوئیچ خودرو را در قفل فرمان جازده و آن را به موقعیت روشن ON بچرخانید.

برای فعال کردن سیستم ضد سرقت :

سوئیچ خودرو را به موقعیت خاموش OFF بچرخانید. سیستم ضد سرقت به طور اتوماتیک فعال می‌شود. بدون سوئیچ صحیح و معتبر مخصوص خودرو، موتور روشن نمی‌شود.

### \* یادآوری

در هنگام روشن کردن خودرو مواظب باشید، سوئیچ های ضد سرقت خودروهای دیگر در نزدیکی سوئیچ خودرو شما قرار نداشته باشند در غیر این صورت ممکن است خودرو روشن نشده یا بلافاصله پس از روشن شدن خاموش شود. برای جلوگیری از بروز هر گونه اشکال، پس از تحویل گرفتن خودرو، کلیدهای خودرو را به صورت جداگانه نگهداری کنید.

### \* یادآوری

اگر به کلیدهای اضافی بیشتری نیاز داشتید یا کلیدهای خود را گم کردید، با عاملیت مجاز کیا تماس بگیرید.

### هشدار

اشیاء یا لوازم فلزی را در نزدیکی سوئیچ خودرو یا مغزی قفل فرمان قرار ندهید. ممکن است به علت مزاحمت و مداخله احتمالی لوازم فلزی در ارسال عادی سیگنال از سوئیچ به مغزی اخلال ایجاد شده، موتور روشن نشود.

### هشدار

فرستنده داخل سوئیچ خودرو یکی از قطعات مهم سیستم ضد سرقت بوده و برای عملکرد بدون مشکل سال‌ها طراحی شده است، هر چند برای تحقق این امر باید از قرار دادن سوئیچ خودرو در معرض رطوبت، الکتریسیته ساکن یا حرکات خشن اجتناب کنید. در غیر این صورت ممکن است سیستم ضد سرقت دچار مشکل شود.

### هشدار

سیستم ضد سرقت را نه تغییر داده و نه تعویض یا تنظیم کنید، این امر می‌تواند باعث خرابی سیستم ضد سرقت شود. سرویس سیستم ضد سرقت فقط توسط عاملیت مجاز کیا باید انجام گیرد. عیوب ناشی از دست کاری، تنظیم یا ایجاد تغییرات نامناسب در سیستم توسط گارانتی کارخانه سازنده پوشش داده نمی‌شود.



## قفل درها

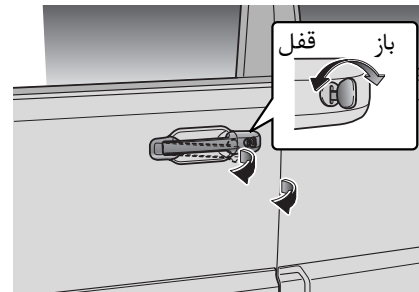
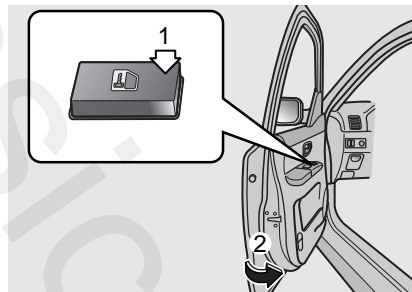
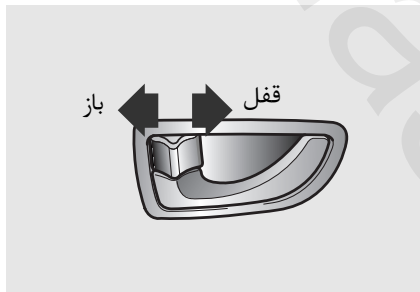

### به کارگیری قفل درها از داخل خودرو

- برای قفل کردن هر یک از درها، دکمه داخلی قفل در را به موقعیت "قفل" فشار دهید.
- برای باز کردن قفل هر یک از درها، دکمه داخلی قفل در را به موقعیت "باز" بکشید.
- برای باز کردن هر یک از درها، دستگیره داخلی در را به سمت بیرون در بکشید.
- اگر دستگیره در راننده کشیده شود، قفل در و در راننده به طور اتوماتیک باز می شود.

### به کارگیری قفل ها - بدون کلید

برای قفل کردن بدون کلید در، کلید داخلی قفل در (1) را به حالت قفل فشار داده، در را ببندید (2).

### \* یادآوری

در هنگام ترک خودرو بدون سرنشین، همیشه سوئیچ خودرو را برداشته، ترمز دستی را کشیده، همه پنجره ها را بسته و تمام درها را قفل کنید.

### قفل اتوماتیک درها

#### به کارگیری قفل درها - با کلید

- با چرخاندن کلید به سمت عقب خودرو، قفل در باز شده و با چرخاندن آن به سمت جلو، در قفل می شود.
- پس از باز شدن قفل درها، با کشیدن دستگیره هر در، می توانید در را باز کنید.
- هر چهار در و در پشتی را می توان با جازدن کلید در در جلو و چرخاندن آن، قفل و باز کرد.

## \* یادآوری

در هنگام قفل بودن در، علامت قرمز رنگ روی دکمه داخلی قفل در دیده نمی‌شود.

## ⚠ هشدار

برای جلوگیری از باز شدن اتفاقی درها در هنگام حرکت خودرو، درها همیشه باید کاملاً بسته و قفل باشند. همچنین درهای قفل شده، انگیزه بالقوه ورود تحمیلی به خودرو را در هنگام توقف یا کاهش سرعت، کم می‌کنند.

## ⚠ اخطار - کودکان بدون همراه

هرگز بچه‌ها یا حیوانات بدون همراه را در خودرو تنها نگذارید. خودرو در بسته می‌تواند به شدت گرم شده، باعث مرگ یا صدمات جسمی جدی کودکانی که نمی‌توانند خودرو را ترک کنند یا حیوانات شود.

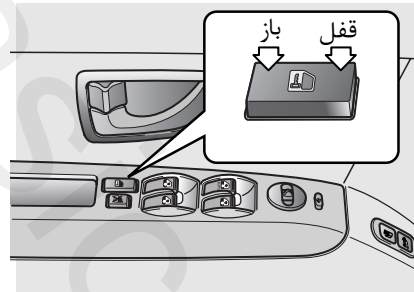

### قفل مرکزی

با فشار دادن قسمت جلوی کلید قفل کن درها، تمام درها و در پشتی به طور اتوماتیک قفل می‌شوند.

با فشار دادن قسمت عقب کلید قفل کن درها، قفل تمام درها و در پشتی به طور اتوماتیک باز می‌شود.

هر چند اگر سوئیچ خودرو در قفل فرمان قرار داشته و در راننده باز باشد، با فشار دادن قسمت جلو کلید قفل مرکزی، درها قفل نمی‌شوند.

## \* یادآوری

در هنگام قفل بودن درها، در صورت عمل کردن و باز شدن کیسه هوا (ایر بگ) در تصادفات، قفل درها ممکن است باز شود.

## \* یادآوری

اگر قفل درها به صورت پیاپی و سریع به وسیله کلید خودرو یا کلید روی در خودرو، قفل و باز شوند، سیستم قفل مرکزی ممکن است به طور موقت از کار بیفتد تا از صد مه دیدن مدار برقی و اجزاء سیستم جلوگیری شود.

۳. در عقب را ببندید.

برای باز کردن در عقب، دستگیره بیرونی در را بکشید.

با وجود اینکه قفل درها را می‌توان باز کرد، در عقب با کشیدن دستگیره داخلی در تا زمانیکه قفل ایمنی محافظ کودک در موقعیت باز (🔒) قرار نگیرد، باز نخواهد شد.

### ⚠️ **اخطار - قفل درهای عقب**

اگر در هنگام حرکت خودرو بچه‌ها به طور تصادفی درهای عقب را باز کنند، ممکن است به بیرون پرت شده، دچار مصدومیت شدید یا مرگ شوند. برای جلوگیری از باز کردن درهای عقب از داخل توسط بچه‌ها، در هنگام حضور کودکان در خودرو، قفل‌های ایمنی محافظ کودک درهای عقب باید مورد استفاده قرار گیرند.

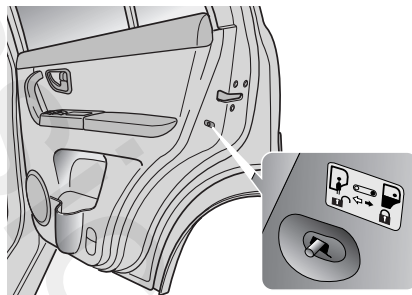

### قفل ایمنی محافظ کودک در عقب

برای جلوگیری از باز کردن تصادفی درهای عقب از داخل خودرو توسط بچه‌ها، قفل ایمنی محافظ کودک در عقب پیش‌بینی و ارائه شده است. قفل‌های ایمنی محافظ کودک درهای عقب در هنگام حضور بچه‌ها در خودرو باید به کار گرفته شوند.

۱. در عقب را باز کنید.

۲. قفل ایمنی محافظ کودک نصب شده بر روی حاشیه عقب در را به موقعیت "قفل" فشار دهید. هنگامی که قفل ایمنی محافظ کودک در موقعیت "قفل" (🔒) قرار دارد، با کشیدن دستگیره در از داخل، در عقب باز نمی‌شود.

### سیستم قفل سوپر

(در صورت مجهز بودن)

اگر کلید خودرو را به حالت "قفل" بچرخانید یا دکمه "قفل" روی فرستنده کنترل از راه دور را به جهت قفل کردن درها فشار دهید، درهای قفل شده با هیچ وسیله‌ای به جز کلید یا فرستنده کنترل از راه دور باز نمی‌شوند.

این خصوصیت برای جلوگیری از خطر بالقوه باز کردن غیر مجاز در به کار گرفته شده است.

### ⚠️ **اخطار**

در هنگام حضور سرنشین در خودرو، درها را توسط سیستم قفل سوپر به وسیله کلید یا فرستنده کنترل از راه دور قفل نکنید. در این وضعیت سرنشین داخل خودرو قادر به باز کردن قفل در توسط دکمه قفل در یا کلید قفل در نخواهد بود. به طور مثال اگر خودرو توسط فرستنده کنترل از راه دور قفل شود، سرنشین داخل خودرو بدون فرستنده کنترل از راه دور نمی‌تواند قفل در را باز کند.

## پنجره‌ها

### شیشه‌های برقی

برای کار کردن شیشه‌های برقی، سوئیچ خودرو باید در موقعیت روشن ON قرار داشته باشد. هر یک از درها دارای کلید کنترل شیشه برقی مخصوص به خود که شیشه برقی آن در را کنترل می‌کند می‌باشد. هر چند راننده دارای کلید قفل شیشه‌ای که می‌تواند مانع عملکرد شیشه برقی درهای سرنشینان شود، نیز می‌باشد.

### \* یادآوری

برای جلوگیری از آسیب دیدن احتمالی سیستم شیشه برقی، همزمان دو شیشه را با هم فعال نکنید. این امر باعث افزایش عمر فیوز شیشه‌های برقی می‌شود.

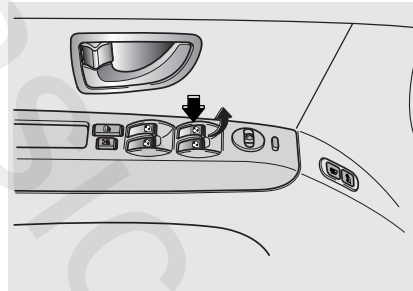

### کلیدهای شیشه برقی روی در راننده

تمام شیشه برقی قابل باز و بسته شدن به وسیله کلیدهای اصلی شیشه برقی روی در راننده هستند. برای باز کردن هر یک از شیشه‌ها، کلید مربوط به آن شیشه را به پایین فشار دهید. برای بستن هر یک از شیشه‌ها، کلید مربوط به آن شیشه را بالا بکشید.

کلید پایین دادن اتوماتیک شیشه برقی در راننده

شیشه برقی راننده از خصوصیت "پایین رفتن اتوماتیک" برخوردار است. برای فعال کردن خصوصیت پایین رفتن سریع، به طور لحظه‌ای قسمت جلو کلید را تا موقعیت نقطه گیر دوم، فشار دهید.

برای لغو عملکرد این خصوصیت، قسمت جلو کلید را بالا کشیده، سپس رها کنید و یا اینکه به طور لحظه‌ای، قسمت جلو کلید را تا موقعیت نقطه گیر اول فشار دهید.

### کنترل کننده زمانی (تایمر) شیشه برقی

شیشه‌های برقی تا حدود ۳۰ ثانیه پس از خارج کردن سوئیچ خودرو از قفل فرمان یا چرخاندن سوئیچ به حالت تجهیزات جانبی ACC یا قفل LOCK می‌توانند فعال شوند، لکن اگر درهای جلو باز شوند، شیشه‌های برقی حتی در طول این ۳۰ ثانیه (پس از خروج سوئیچ خودرو از قفل فرمان) هم نمی‌توانند عمل کنند.

### \* یادآوری

اگر متوجه حرکات ضربه‌ای و ضربانی (شوک باد) در حالتی که یکی از پنجره‌های جانبی باز است، شدید، برای کاهش اثر این عمل باید پنجره مقابل را کمی باز کنید.

### ⚠️ **اخطار - شیشه‌های برقی**

- به جز هنگامی که شخص دیگری مشغول جابجا کردن شیشه برقی سرنشین است، کلید قفل شیشه برقی (2) در راننده را در موقعیت روشن ON (فشرده شده) باقی نگه دارید. عملکرد ناخواسته شیشه برقی می‌تواند باعث آسیب دیدگی جدی جسمی (به خصوص کودکان) شود.
- همیشه قبل از بستن شیشه پنجره با کنترل کردن مجدد، از قرار داشتن ایمن بازوها، دست‌ها و دیگر موانع در خارج از مسیر حرکت شیشه‌ها، اطمینان حاصل کنید.

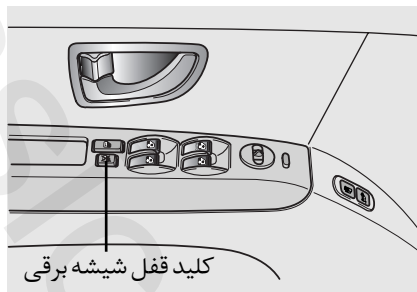

### خصوصیت کلید قفل شیشه برقی

با قرار دادن کلید قفل شیشه برقی روی زیر آرنجی در راننده در موقعیت روشن ON، راننده می‌تواند کلیدهای شیشه برقی روی درهای سرنشینان را غیر فعال کند. هنگامی که کلید قفل شیشه برقی در حالت روشن ON قرار گیرد، کلیدهای کنترل اصلی شیشه برقی روی در راننده نیز نمی‌توانند شیشه برقی درهای سرنشینان را فعال کنند.

### کلید شیشه برقی در راننده

کلید شیشه برقی راننده دو (2) عملکرد پایین رفتن جداگانه را ارائه می‌دهد.

- فشار دادن کلید شیشه برقی راننده، شیشه در راننده را به طور اتوماتیک تا آخر پایین می‌دهد (پایین رفتن اتوماتیک)، برای لغو این عملکرد، قسمت جلو کلید را بالا کشیده، سپس رها کنید یا اینکه به طور لحظه‌ای قسمت جلو کلید را تا موقعیت نقطه گیر اول فشار دهید.
- فشار دادن نسبی کلید پایین دادن شیشه برقی راننده ( تا قبل از موقعیت نقطه گیر اول) کنترل دقیق موقعیت پایین رفتن شیشه برقی را امکان پذیر می‌کند. برای متوقف کردن / بستن شیشه برقی راننده، کلید شیشه برقی را بالا بکشید.

**⚠️** **اخطار - شیشه پنجره سرنشین**

به کودکان اجازه بازی با شیشه‌های برقی را ندهید. آنها می‌توانند خود یا دیگران را به طور جدی مصدوم نمایند.

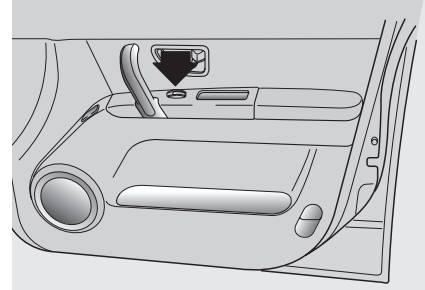

کلیدهای کنترل شیشه برقی درهای سرنشین برای بازکردن شیشه پنجره، قسمت جلو کلید شیشه برقی را به پایین فشار دهید. برای بستن شیشه پنجره، قسمت جلو کلید شیشه برقی را بالا بکشید.

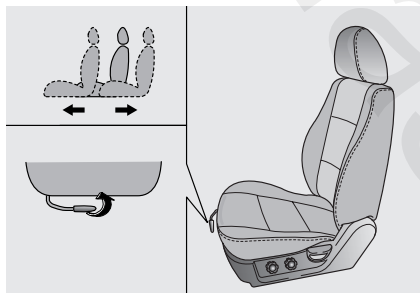

#### تنظیم صندلی جلو

- حرکت دادن صندلی جلو به سمت جلو و عقب برای جابجایی صندلی در جهت جلو یا عقب:
۱. اهرم تنظیم کشویی صندلی واقع در زیر لبه جلو تشک صندلی را به سمت بالا کشیده، در این وضعیت نگاه دارید.
  ۲. صندلی را به صورت کشویی به موقعیت دلخواه حرکت دهید.
  ۳. اهرم را رها کرده و از قفل شدن صندلی در محل مورد نظر اطمینان حاصل کنید.

- همواره در حالتی که پشتی صندلی در حالت راست و قائم قرار دارد در روی صندلی خودرو در حال حرکت به حالت معمول نشستن قرار گرفته و تسمه روی پای کمر بند ایمنی را در پایین و دور لگن به صورت چسبان محکم کنید.
- برای احتراز از آسیب دیدگی‌های جسمی غیر لازم ناشی از باز شدن کیسه هوا (ایر بگ)، شامل احتمال آسیب دیدگی شدید یا مرگ، همیشه با فاصله ۲۵۰ میلیمتری سینه از غربیلک فرمان در حالیکه هنوز قادر به حفظ کنترل راحت خودرو خود هستید، در روی صندلی قرار بگیرید.

#### ⚠️ خطر - صندلی راننده

- هنگامی که خودرو در حرکت است، هرگز اقدام به تنظیم دستی یا برقی صندلی راننده نکنید. انجام این عمل می‌تواند باعث از دست دادن کنترل خودرو و آسیب دیدگی جدی جسمی یا مرگ شود.
- اجازه ندهید هیچ چیزی در قرار گرفتن پشتی صندلی به حالت معمول اختلال ایجاد نماید. این اختلال ممکن است مانع قفل شدن پشتی صندلی گردیده و در صورت وقوع تصادف یا توقف ناگهانی می‌تواند باعث آسیب دیدگی جدی جسمی یا مرگ شود.

**هشدار**

هیچ چیزی را زیر صندلیهای جلو قرار ندهید. اشیاء آزاد ممکن است در مکانیزم حرکت کشویی صندلی اختلال ایجاد نموده یا از زیر صندلی به سمت بیرون بغلتند. اشیاء غلتان در محوطه زیر پای راننده می‌توانند در عملکرد پدال‌های ترمز، کلاچ یا گاز اختلال ایجاد کنند. این امر می‌تواند به تصادف جدی منجر شود.

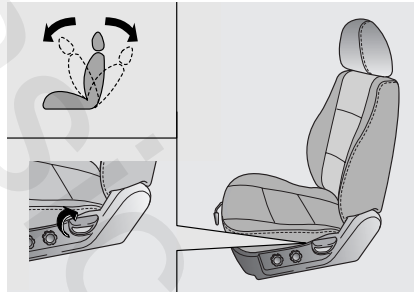
**تنظیم زاویه پشتی صندلی جلو**

برای خم کردن پشتی صندلی:

۱. کمی به سمت جلو خم شده و اهرم کنترل خم کردن پشتی صندلی واقع در سمت کناری عقب صندلی را بالا بکشید.
۲. با احتیاط به صندلی تکیه داده، پشتی صندلی را در موقعیت دلخواه تنظیم کنید.
۳. اهرم رارها کرده و از قفل شدن پشتی صندلی در موقعیت مورد نظر اطمینان حاصل کنید. (برای قفل شدن پشتی صندلی، اهرم باید به موقعیت اولیه خود باز گردد)

**⚠️ اخطار - سرنشینان**

برای کاهش خطر لیز خوردن از زیر تسمه روی پای کمربند ایمنی مجهز به تسمه‌های روی پا و شانه و صدمات جسمی شدید یا مرگ در صورت وقوع تصادف، در هنگام حرکت خودرو از پشتی صندلی جلو به صورت خم شده استفاده نکنید. در صورت خم بودن پشتی، باسن سرنشین صندلی می‌تواند از زیر تسمه روی پای کمربند ایمنی دارای تسمه روی پا و شانه در هنگام تصادف لیز خورده یا از آن خارج شود.

در صورت وقوع این امر، سرنشین ممکن است دیگر به طور مناسب مورد حفاظت قرار نگرفته و کمربند ایمنی می‌تواند نیروهای محافظت کننده را به شکم محافظت نشده سرنشین وارد کرده باعث صدمات جدی فردی یا مرگ شود. بنابراین حالت عمودی و راحت پشتی صندلی‌ها را در هنگام حرکت خودرو حفظ نمایید.



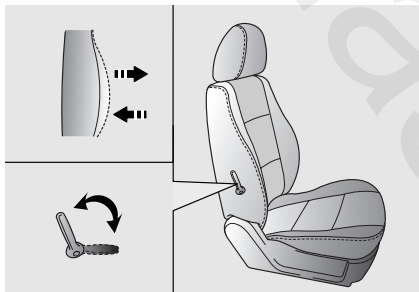

### محافظ کمر و پهلو (برای صندلی راننده)

با حرکت دادن اهرم تنظیم واقع در کنار پشتی صندلی راننده، تنظیم محافظ کمر و پهلو صندلی را می‌توانید انجام دهید. حرکت دادن اهرم تنظیم به سمت جلو خودرو، میزان حفاظت از کمر و پهلوها را افزایش می‌دهد. حرکت دادن اهرم تنظیم به سمت عقب خودرو، میزان حفاظت از کمر و پهلوها را کاهش می‌دهد.

برای تغییر ارتفاع تشک صندلی (قسمت عقب)، پیچ تنظیم واقع در سمت کناری صندلی را بچرخانید.

- برای پایین آوردن تشک صندلی، پیچ تنظیم را به سمت جلو خودرو بچرخانید.
- برای بالا بردن تشک صندلی، پیچ تنظیم را به سمت عقب خودرو بچرخانید.

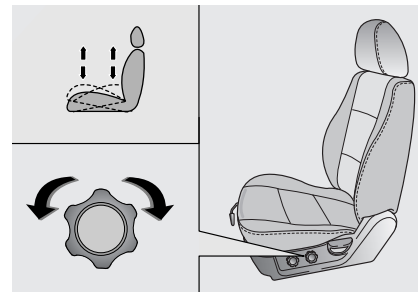

### تنظیم ارتفاع تشک صندلی راننده

برای تغییر ارتفاع تشک صندلی (قسمت جلو)، پیچ تنظیم واقع در سمت کناری صندلی را بچرخانید.

- برای پایین آوردن تشک صندلی، پیچ تنظیم را به سمت جلو خودرو بچرخانید.
- برای بالا بردن تشک صندلی، پیچ تنظیم را به سمت عقب خودرو بچرخانید.

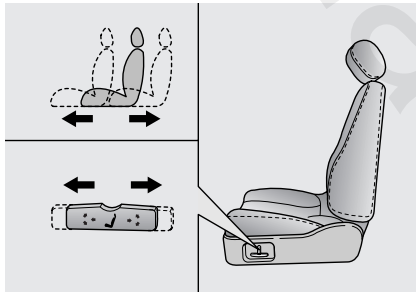

#### تنظیم صندلی به سمت جلو و عقب

برای حرکت دادن صندلی به موقعیت دلخواه کلید کنترل صندلی را به سمت جلو یا عقب فشار دهید. پس از قرار گرفتن صندلی در موقعیت مورد نظر، کلید را رها کنید.

#### هشدار

- سیستم تنظیم صندلی برقی راننده توسط موتور کار میکند. پس از کامل شدن تنظیم، کلیدها را رها کنید. به کارگیری طولانی مدت کلید، ممکن است باعث آسیب دیدن تجهیزات الکتریکی شود.
- برای جلوگیری از خالی شدن باتری در هنگام خاموش بودن موتور، از به کارگیری تنظیم کننده صندلی خودداری کنید.
- تنظیم کننده صندلی، برق زیادی را مصرف میکند.
- دو دکمه یا بیشتر را همزمان مورد استفاده قرار ندهید. انجام چنین کاری ممکن است باعث معیوب شدن موتور صندلی برقی یا دیگر اجزاء الکتریکی صندلی شود.

#### صندلی برقی راننده (در صورت مجهز بودن)

صندلی راننده با استفاده از کلید کنترل صندلی واقع در سمت چپ کنار تشک صندلی، قابل تنظیم است. برای اینکه کنترل راحت تری روی فرمان، پدال ها و کلیدهای روی داشبورد داشته باشید، پیش از شروع رانندگی صندلی را بطور مناسب تنظیم کنید.

#### ⚠️ اخطار

صندلی های برقی در زمان بسته OFF بودن سوئیچ خودرو، قابل فعال کردن هستند. لذا بچه ها هرگز نباید بدون همراه در خودرو تنها بمانند.

### ⚠️ **اخطار**

برای به حداقل رساندن خطر صدمات جانی شدید ناشی از تصادف، در هنگام حرکت خودرو پشته‌های صندلی راننده و سرنشین جلو باید در حالت راست و عمودی معمول قرار داشته باشند. در هنگام خم بودن پشته‌های صندلی میزان حفاظت سیستم محافظت از سرنشین تا حد قابل ملاحظه‌ای ممکن است کاهش یابد. تمام قطعات سیستم محافظت از سرنشین برای جذب نیروهای وارده در تصادف طراحی شده‌اند و این امر زمانی به بهترین وجه انجام می‌شود که پشته صندلی در موقعیت راست و عمودی معمول قرار داشته و تسمه کمربند در موقعیت چسبیده و نزدیک به بدن قرار گرفته باشد.

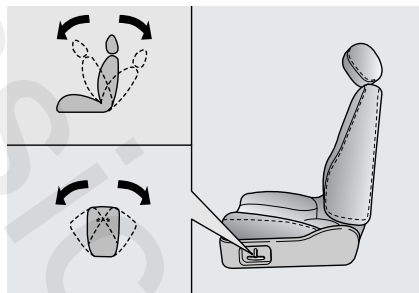

### تنظیم زاویه پشته صندلی

برای خم کردن پشته صندلی به موقعیت دلخواه، قسمت بالای کلید کنترل صندلی را به سمت جلو یا عقب بچرخانید. با رها کردن کلید کنترل، پشته صندلی را در آن موقعیت باقی می‌ماند.

### \* یادآوری

قبل از شروع به حرکت خودرو، بدون استفاده از کلید کنترل صندلی، با سعی در حرکت دادن صندلی به جلو یا عقب، از قفل بودن مطمئن صندلی در محل اطمینان حاصل کنید. اگر صندلی جابجا شد، صندلی بطور مناسب در محل قفل نشده است.

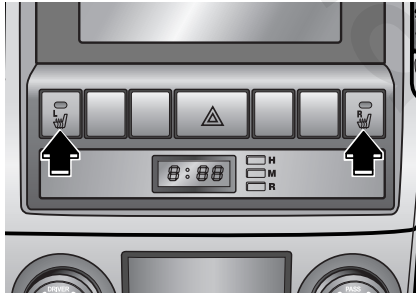

### گرم کردن صندلی‌های جلو (در صورت مجهز بودن)

در هنگام باز ON بودن سوئیچ خودرو و قرار داشتن کلید گرم‌کن هر یک از صندلی‌ها در موقعیت روشن، صندلی‌ها بصورت انفرادی توسط برق گرم میشوند. با فشار دادن کلیدهای مربوطه نشان داده شده در بالا، ترموستات گرمای هر صندلی را تنظیم میکند. برای خاموش کردن سیستم، کلید مربوطه را مجدداً فشار دهید.

برای بالا بردن یا پایین آوردن قسمت جلوی تشک صندلی، قسمت جلوی کلید کنترل را به سمت بالا یا پایین حرکت دهید.

برای بالا بردن یا پایین آوردن قسمت عقب تشک صندلی، قسمت عقب کلید کنترل را به سمت بالا یا پایین حرکت دهید.

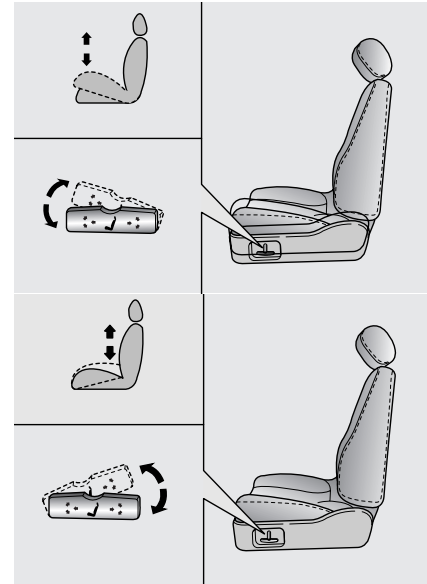

ارتفاع تشک صندلی  
(فقط صندلی راننده)

### ⚠️ **اخطار**

- برای کاهش احتمال صدمات جسمی شدید در صورت وقوع تصادف، بالای پشت سری باید همسطح با بالای گوش تنظیم شود.
- در هنگام پیاده بودن یا تنظیم نامناسب پشت سری، از خودرو استفاده نکنید.
- در هنگام حرکت خودرو، اقدام به تنظیم پشت سری نکنید.

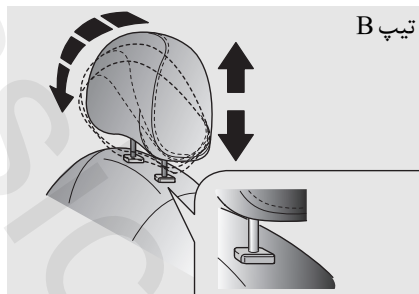

**تیپ B**

اگر خودرو به پشت سرهای قابل خم کردن مجهز است، پشت سری صندلی‌های جلو با کشیدن شدن به سمت جلو در ۴ موقعیت قابل تنظیم شدن هستند. برای تنظیم پشت سری در جهت عقب، آنرا به سمت جلو کشیده، سپس رها کنید.

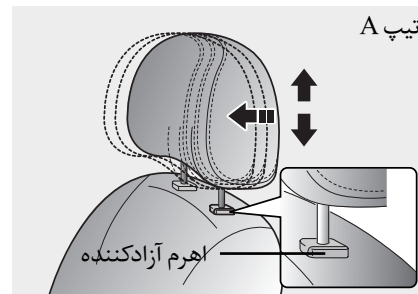

**پشت سری تیپ A**

تمام پشت سری صندلی‌ها علاوه بر ارائه آسایش به حفاظت از سر و گردن در بعضی بخصوصی از تصادفات کمک می‌کنند.

**تیپ A**

پشت سری را با دست نگهداشته، با بلند کردن به سمت بالا بکشید. پشت سری در آن موقعیت قفل خواهد شد. برای پایین دادن پشت سری، آهرم آزادکننده را به سمت چپ فشار داده، پشت سری را به پایین فشار دهید.

## صندلی‌های عقب

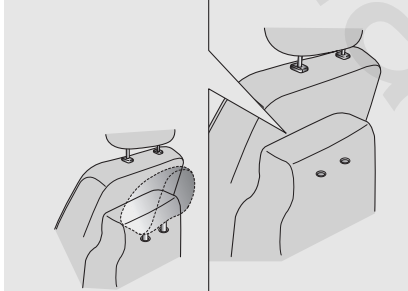

۲. پشت سری را پیاده کرده، پایه‌های پشت سری را در سوراخ‌های قسمت عقب تشک صندلی جا بزنید.

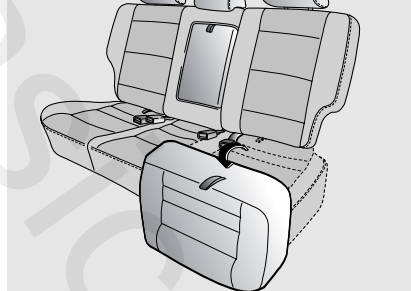

۱. برای بلند کردن قسمت عقب تشک صندلی، تسمه را به سمت بالا بکشید.

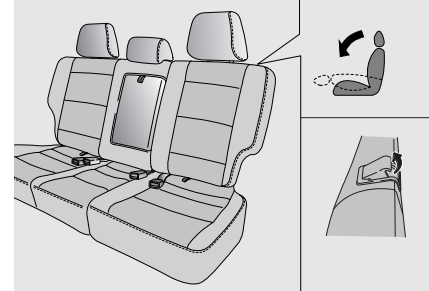

### صندلی جداشونده تاشو عقب

برای عرضه فضای بار بیشتر و ارائه مسیر دسترسی به محفظه وسایل و بار (صندوق عقب)، پشتی‌های صندلی عقب به سمت جلو تا می‌شوند.

- برای تا کردن پشتی (های) صندلی عقب به پایین، اهرم آزادکننده قفل صندلی را بکشید. سپس پشتی را به سمت جلو و پایین تا کنید.
- برای بلند کردن و برگرداندن صندلی به حالت اول، پشتی صندلی را بلند کرده به عقب فشار دهید تا صدای قفل شدن "کلیک" آن شنیده شود.
- پس از برگرداندن پشتی صندلی به حالت صاف و قائم، کمربندهای ایمنی را مرتب کنید تا بتوانند مورد استفاده سرنشینان صندلی عقب قرار گیرند.

- برای برگرداندن صندلی عقب به حال اول :
۱. پشتی صندلی را بلند کرده به سمت عقب فشار دهید تا صدای قفل شدن "کلیک" آن در محل شنیده شود.
  ۲. پشت سری را در پشتی صندلی جابزنید.
  ۳. تشک صندلی را محکم به پایین فشار دهید.

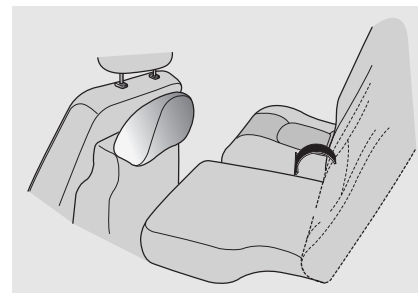
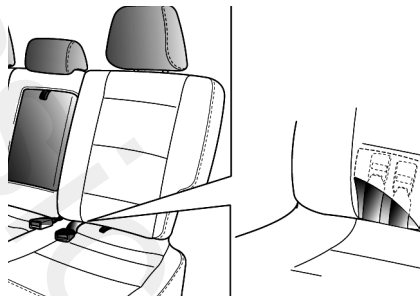

### ⚡ هشدار

در هنگام تا کردن پشتی صندلی عقب یا قراردادن بار بر روی تشک صندلی عقب، باید قفل کمربند را در جیب پشتی صندلی جای دهید. این عمل می‌تواند از تحت فشار قرارگرفتن قفل کمربند توسط پشتی صندلی یا بار جلوگیری کند.

۳. اهرم آزادکننده قفل واقع در روی پشتی‌های صندلی را کشیده، سپس پشتی را به سمت جلو و پایین محکم تا کنید.

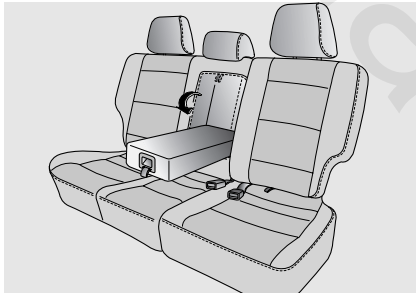

#### زیر آرنجی وسط

زیر آرنجی در وسط پشتی صندلی عقب جای داده شده است. با کشیدن تسمه روی زیر آرنجی، زیر آرنجی را به سمت پایین بکشید.

#### ⚠ هشدار

موکت و کف پوش‌های کف خودرو را پیاده نکنید. اجزای سیستم کنترل گازهای خروجی اگزوز باعث ایجاد دمای بالا در زیر کف خودرو می‌شود.

#### ⚠ اخطار - بار

برای جلوگیری از جابجا شدن بار و در نتیجه صدمه دیدن سرنشینان خودرو، بارها همیشه باید بنحو مطمئن در محل بسته و محکم شوند.

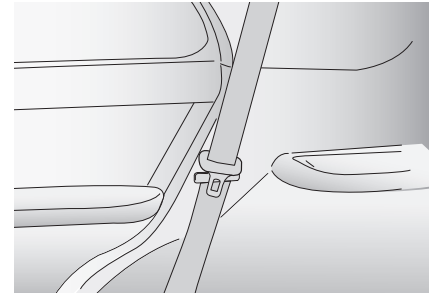

#### \* یادآوری

در هنگام برگرداندن پشتی‌های صندلی عقب به حالت عمودی معمول، برگرداندن مجدد تسمه‌های روی شانه کمربندهای ایمنی عقب به موقعیت مناسب آنها را به خاطر داشته باشید. عبور دادن تسمه‌های کمر بند از راهنماهای کمر بند ایمنی عقب به جلوگیری از به تله افتادن کمربندها در پشت یا زیر صندلی‌ها کمک خواهد کرد.



### کمربندهای ایمنی

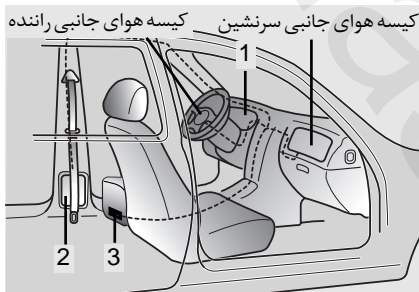

#### هشدار

هر دو کمربند ایمنی کشنده راننده و سرنشین جلو در بعضی بخصوصی از تصادفات منجر به برخورد از ناحیه جلو عمل میکنند. هنگامی که تصادف منجر به برخورد به اندازه کافی شدید باشد، کمربندهای ایمنی کشنده می‌توانند همراه با کیسه‌های هوا فعال شوند. پیش کشنده‌ها حتی زمانی که هیچ فردی در زمان تصادف روی صندلی قرار نداشته باشد، در این شرایط عمل خواهند کرد.



کمربند ایمنی کشنده (در صورت مجهز بودن) خودروی شما به کمربندهای ایمنی کشنده راننده و سرنشین جلو مجهز است. هدف از به کارگیری کمربند ایمنی کشنده، حصول اطمینان از کشیده شدن و چسبیدن محکم کمربند ایمنی به بدن سرنشین در بعضی بخصوصی از تصادفات منجر به برخورد از ناحیه جلو است. هنگامی که تصادف منجر به برخورد از ناحیه جلو به اندازه کافی شدید باشد، کمربندهای ایمنی کشنده همراه با کیسه‌های هوا عمل میکنند.

هنگامی که خودرو بطور ناگهانی متوقف شود یا زمانی که سرنشین بطور بسیار سریع سعی در خم شدن به جلو نماید، جمع کننده کمربند ایمنی در موقعیت خود قفل میشود. اما در بعضی بخصوصی از تصادفات منجر به برخورد از ناحیه جلو، کشنده کمربند نیز فعال شده، تسمه کمربند را برای سفت تر شدن در برابر بدن سرنشین، به داخل می‌کشد. سیستم کمربند ایمنی کشنده بطور عمده متشکل از اجزای زیر است.

### ⚠️ **اخطار - تعمیر یا تعویض پیش**

#### **کشنده کمربند**

- پیش‌کشنده‌ها فقط برای یکبار عمل کردن طراحی شده‌اند، و پس از عمل کردن، کمربندهای ایمنی پیش‌کشنده باید تعویض شوند.
- سعی نکنید خودتان کمربندهای ایمنی پیش‌کشنده را بازرسی، تعمیر یا تعویض کنید.
- این عمل شما ممکن است باعث خراب شدن دائمی سیستم شود.

- این پودر ممکن است باعث خارش پوست شده و نباید به مدت طولانی استنشاق شود. پس از هر تصادف منجر به آزادشدن این پودر، دست‌ها و صورت خود را بطور کامل بشویید.
- از آن جا که سیستم کمربند ایمنی پیش‌کشنده و سیستم کیسه هوا دارای مدار الکتریکی مشترک هستند، در صورت درست کار نکردن سیستم کمربند ایمنی پیش‌کشنده، چراغ هشدار کیسه هوا (ایر‌بگ)، روشن خواهد شد. اگر پس از چرخاندن سوئیچ خودرو به موقعیت روشن ON، چراغ هشدار کیسه هوا شروع به چشمک زدن نکرد یا بیش از ۶ ثانیه روشن باقی ماند، یا اینکه در هنگام رانندگی روشن شد، لطفاً هر چه زودتر با مراجعه به عاملیت مجاز کیا، سیستم را مورد بازرسی و کنترل قرار دهید.

- مکان این اجزاء در شکل نشان داده شده است.
- 1. چراغ هشدار سیستم کیسه هوا SRS.
- 2. مجموعه کمربند ایمنی پیش‌کشنده.
- 3. ماژول (سامانه) کنترل سیستم کیسه هوا SRS.

### ⚠️ **اخطار**

- برای استفاده از حداکثر مزایای کمربند ایمنی کشنده، موارد زیر باید رعایت شود:
- کمربند باید بطور صحیح بسته شود.
  - تسمه کمربند باید در مکان صحیح خود تنظیم شود.

### 🚩 **هشدار**

- هنگامی که کمربندهای ایمنی کشنده عمل کنند، صدای بلندی ممکن است شنیده شده و پودر نرمی شبیه دود در اتاق خودرو ممکن است دیده شود. این پودر سمی نیست.

### سیستم کمربند ایمنی محافظ

#### **⚠️** **اخطار - کمربندهای ایمنی**

برای به حداقل رساندن خطر صدمات شدید جسمی، راننده و همه سرنشینان باید کمربندهای ایمنی عرضه شده مربوط به خود را ببندند.

توصیه جدی می‌شود که راننده و همه سرنشینان با استفاده از کمربندهای ایمنی عرضه شده با خودرو، همیشه بنحو مناسب مورد محافظت قرار گیرند. استفاده صحیح از کمربندهای ایمنی خطر صدمات شدید جسمی یا مرگ در تصادفات یا توقف‌های ناگهانی را کاهش می‌دهد. کمربندهای ایمنی در شرایط زیر بهترین عملکرد محافظتی خود را ارائه می‌دهند.

- پستی صندلی بنحو صحیح تنظیم شده باشد و در نتیجه سرنشین در موقعیت معمول نشستن قرار گیرد.
- سرنشین بصورت صاف و عمودی در صندلی نشسته باشد (نه به حالت درازکشیده به عقب و نه به حالت خم شده به جلو).

- قسمت تسمه روی پای کمربند ایمنی به حالت چسبیده، در پایین‌ترین سطح بر روی لگن قرار گرفته باشد.
- قسمت تسمه روی شانه کمربند ایمنی به حالت چسبیده بر روی سینه قرار گرفته باشد.
- زانوها بطور مستقیم و صاف به سمت جلو قرار گرفته باشند.

برای یادآوری بستن کمربند ایمنی، چراغ هشدار بستن کمربند روشن شده و زنگ هشدار نیز صدا درمی‌آید.

همه صندلی‌ها (شامل یا بجز صندلی وسط عقب) مجهز به کمربند ایمنی سه تسمه‌ای دارای تسمه روی پا و شانه هستند. قفل داخلی جمع‌کننده‌های کمربند ایمنی در حالت عادی استفاده از خودرو، اجازه باقی ماندن تسمه‌های روی پا/ شانه کمربند به حالت قفل نشده را می‌دهد. این عمل تا حدی آزادی جابجاشدن سرنشین و افزایش راحتی در هنگام استفاده از کمربند را تأمین میکند. اگر به خودرو نیرویی مانند توقف ناگهانی شدید، گردش شدید در

پیچ یا برخورد با مانع در اثر تصادف وارد شود، جمع‌کننده کمربند ایمنی بطور اتوماتیک تسمه‌های کمربند را قفل می‌کند.

از آنجا که قفل‌های داخلی جمع‌کننده کمربندها برای قفل شدن نیازی به برخورد و تصادف ندارند، شما در هنگام ترمز یا پیچیدن در پیچ‌ها ممکن است از قفل شدن کمربند آگاه شوید.

تسمه روی پا (در صورت مجهز بودن) دارای قفل داخلی نیست بنابراین همیشه در حالت قفل قرار دارد.

هرگاه امکان‌پذیر بود از موقعیت صندلی وسط عقب برای نصب صندلی محافظ کودک استفاده کنید. صندلی وسط عقب ایمن‌ترین موقعیت برای نشستن کودک در خودرو است.

**⚠️ اخطار -** استفاده از کمربند ایمنی

برای عملکرد مناسب کمربند در تصادف، کمربندهای ایمنی باید بنحو صحیح بسته شده باشند. هر یک از موقعیت‌های نشستن در خودرو دارای مجموعه کمربند مخصوص به خود شامل قفل و زبانه کمربند طراحی شده برای استفاده با یکدیگر است.

۱) هرگز تسمه روی، شانه کمربند، را از زیر شانه سمت بیرون عبور ندهید.

۲) هرگز تسمه روی شانه کمربند را از کنار گردن برای قراردادن آن بر روی شانه سمت داخل عبور ندهید.

۳) هرگز از یک کمربند برای بیش از یک نفر استفاده نکنید.

**⚠️ اخطار -** پس از هر تصادف

مجموعه تسمه روی پا/ شانه در هنگام وارد آمدن فشار یا نیروهای ناشی از تصادف به آن، ممکن است کش آمده یا معیوب شود. پس از هر تصادف کل سیستم محافظ سرنشین باید مورد بازرسی قرار گیرد.

همه تسمه‌ها یا جمع‌کننده‌ها، نقاط مهار کمربند و اجزاء و قطعات صدمه دیده در تصادف، قبل از استفاده مجدد از خودرو باید تعویض شوند.

**⚠️ اخطار -** نگهداری کمربند ایمنی

کمربندهای ایمنی باید بطور دوره‌ای از نظر فرسودگی بیش از حد یا آسیب‌دیدگی مورد بازرسی قرار گیرند. هر یک از تسمه‌ها را بطور کامل بیرون کشیده، از نظر از هم گسیختگی، بریدگی، سوختگی یا صدمات دیگر مورد بازرسی قرار دهید. از بازگشت نرم و راحت تسمه‌های روی پا/ شانه به داخل جمع‌کننده اطمینان حاصل کنید. از قفل و آزاد شدن بدون مانع و تأخیر زبانه و قفل کمربندها اطمینان حاصل کنید. اگر کمربند شرایط و وضعیت ظاهری خوبی ندارد یا به خوبی کار نمیکند، کمربند فوراً باید تعویض شود.

**⚠️ اخطار -** تسمه‌های پیچ و تاب‌خورده کمربندها

هرگز در وضعیت پیچ و تاب داشتن یا درهم پیچیده شدن کمربند ایمنی اقدام به رانندگی یا سوار شدن به خودرو ننمایید. اگر قادر به بازکردن پیچ و تاب یا جداکردن پیچش کمربند ایمنی نیستید، فوراً به عاملیت مجاز کیا مراجعه کنید.

### محافظت از نوزادان یا کودکان خردسال

کودکان خردسال و نوزادان در هنگام قرارداشتن در خودرو، باید توسط سیستم‌های محافظت کودک تایید شده برای کمک به محافظت از آنها، مورد محافظت قرار گیرند.

در خودروی در حال حرکت هرگز اجازه ندهید کودک روی صندلی ایستاده یا دوزانو بنشیند. هرگز اجازه ندهید کودک و فرد بزرگسال یا دو کودک مشترکاً از یک کمر بند همزمان با هم استفاده کنند.

بهترین موقعیت سواری کودکان در خودرو، نشستن در صندلی‌های عقب خودرو است.

### هشدار - قطعات فلزی داغ

در خودروی در بسته در روزهای گرم / آفتابی، کمر بندهای ایمنی و صندلی‌ها میتوانند بسیار داغ شوند. این امر میتواند به سوختگی کودک منجر شود. قبل از قراردادن کودک در روی صندلی یا در نزدیکی قفل‌های کمر بند یا روکش صندلی، دمای آنها را کنترل کنید.

### محافظت از زنان باردار :

در صورت امکان زنان باردار باید از مجموعه تسمه روی پا/ شانه کمر بند ایمنی، براساس توصیه‌های خاص پزشک خود استفاده نمایند. قسمت تسمه روی پای کمر بند باید تا حد امکان در پایین‌تر سطح و تا حد ممکن محکم بسته شود.

### ⚠️ خطر - زنان باردار

زنان باردار هرگز نباید تسمه روی پای کمر بند ایمنی را از روی قسمتی از شکم که جنین در آن قرار گرفته است یا بالای شکم بطوریکه در صورت وارد شدن ضربه، فشار به جنین منتقل شود، عبور دهند.

### 🚫 هشدار - آسیب دیدن کمر بندهای

#### ایمنی

هرگز درها را روی هیچ یک از قطعات تسمه روی پا یا شانه کمر بند ایمنی نبندید. این عمل میتواند به تسمه یا قفل کمر بند آسیب زده، باعث افزایش خطر صدمات جسمی در صورت وقوع تصادف شود.

### ⚠️ خطر - محافظه وسایل و بار

هرگز نباید به سرنشین خودرو اجازه سوار شدن در محافظه وسایل و بار خودرو را داد. برای محافظه وسایل و بار کمر بند ایمنی پیش‌بینی نشده است.

احتمال صدمه دیدن شدید یا مرگ افرادی که بدون استفاده از کمر بند در خودرو سوار میشوند، در تصادفات بسیار زیاد است.

**⚠️ اخطار - نشان دادن کودکان روی پا**

در خودرو در حال حرکت هرگز کودکان را روی پا ننشانده یا آنها را بغل نکنید.

حتی در تصادفات جزئی افراد بسیار قوی نیز نمیتوانند کودکان را بطور مطمئن حفاظت نمایند.

شرکت‌های زیادی سیستم‌های محافظ کودک (که غالباً صندلی کودک نامیده میشود) را برای نوزاد و کودکان تولید میکنند. سیستم محافظ کودک همیشه باید با استانداردهای ایمنی کشور شما تطابق داشته باشد. از وجود برچسب حاکی از تطبیق سیستم محافظ کودک مورد استفاده خود در خودرو با این استانداردهای ایمنی بر روی سیستم اطمینان حاصل کنید.

انتخاب صندلی محافظ کودک باید با در نظر گرفتن اندازه کودک و اندازه صندلی خودرو انجام شود. در هنگام نصب سیستم محافظ کودک در خودرو، کلیه دستورالعمل‌های کارخانه سازنده را رعایت کنید.

**محافظت از کودکان بزرگتر**

با رشد کردن کودکان، ممکن است آنها به سیستم‌های محافظ جدید شامل صندلی کودک بزرگتر یا صندلی‌های کمکی که متناسب با جثه بزرگتر آنها باشد، نیاز پیدا کنند.

کودکانی که به علت بزرگ شدن جثه قادر به استفاده از سیستم‌های محافظ کودک موجود نیستند، باید از کمربندهای ایمنی عرضه شده در خودرو استفاده کنند. در هنگام نشستن در صندلی‌های جانبی عقب خودرو، کودکان باید توسط تسمه‌های روی پا/شانه کمربند ایمنی محافظت شوند.

اگر تسمه روی شانه کمربند، تا حدی با گردن یا صورت کودک تماس پیدا میکند، سعی کنید کودک را مقداری بیشتر به سمت وسط خودرو جابجا کنید. اگر تسمه روی شانه همچنان با گردن یا صورت کودک تماس پیدا میکند، ممکن است کودک هنوز به سیستم محافظ کودک نیاز داشته باشد.

بعلاوه تجهیزات جانبی که به کشیدن تسمه روی شانه به سمت پایین و به دور از صورت و گردن کودکان کمک میکنند در بازار (توسط تولید کنندگان مستقل) موجود است.

**⚠️ اخطار - اثرات تسمه روی شانه بر****کودکان خردسال**

- هرگز در هنگام حرکت خودرو، اجازه ندهید تسمه روی شانه کمربند با گردن یا صورت کودک در تماس باشد.
- اگر کمربند ایمنی بطور صحیح بسته و تنظیم نشود خطر مرگ یا آسیب دیدن جدی کودک را تهدید میکند.



### ⚠️ **اخطار**

- **صندلی محافظ کودک باید در صندلی عقب خودرو نصب شود.** هرگز صندلی کودک یا نوزاد را روی صندلی سرنشین جلو نصب نکنید.
- **در صورت وقوع تصادف و عمل کردن کیسه هوای سرنشین جلو (در هنگامی که کودک یا نوزاد در صندلی محافظ کودک یا نوزاد نصب شده در روی صندلی جلو قرار دارد) ممکن است کودک یا نوزاد شدیداً مصدوم یا کشته شود.** بنابراین صندلی محافظ کودک را فقط در صندلی عقب خودرو نصب نمایید.

شما به موجب قانون ملزم به استفاده از سیستم ایمنی محافظ کودک برای کودکان هستید. در صورت وجود کودک خردسال در خودرو باید او را در صندلی محافظ کودک (صندلی ایمنی) جای دهید.

اگر کودکان توسط سیستم‌های محافظ کودک بنحو مناسب محافظت نشوند، در تصادف ممکن است مصدوم یا کشته شوند. برای کودکان کوچک و نوزادان باید از صندلی محافظ کودک یا نوزاد استفاده کنید. قبل از خرید هر نوع صندلی خاص محافظ کودک، از متناسب بودن آن با صندلی، کمربندهای ایمنی (خودرو) و کودک خود اطمینان حاصل کنید. در هنگام نصب سیستم (صندلی) محافظ کودک در خودرو، کلیه دستورالعمل‌های کارخانه سازنده را رعایت کنید.

**صندلی محافظ کودک (در صورت مجهز بودن)**  
 استفاده از صندلی محافظ کودک برای کودکان خردسال و نوزاد جداً توصیه میشود. صندلی محافظ کودک یا نوزاد باید از اندازه مناسب برخوردار بوده و طبق دستورالعمل‌های کارخانه سازنده در خودرو نصب شود. بعلاوه نصب صندلی محافظ در صندلی عقب خودرو به دلیل نقش مهم آن در ایمنی، توصیه میشود.  
 کودکان سوار بر خودرو باید در صندلی عقب نشسته و همواره بطور مناسب توسط سیستم‌های محافظ برای کاهش خطر آسیب دیدن در تصادف، ترمز یا توقف ناگهانی یا مانور و حرکات ناگهانی خودرو، محافظت شوند. حسب آمارهای تصادفات، کودکان در صورتیکه در صندلی عقب بنحو مناسب از سیستم‌های محافظ کودک استفاده کنند، از ایمنی بیشتری نسبت به زمانی که در صندلی جلو نشسته باشند، برخوردارند. کودکان بزرگ جثه باید از یکی از کمربندهای ایمنی موجود استفاده کنند.

- از آنجا که کمربند ایمنی و صندلی محافظ کودک میتوانند در خودرو در بسته بسیار گرم شوند، قبل از قراردادن کودک در خودرو، دمای روکش صندلی و قفل‌های کمربند را کنترل کنید.
- هنگامیکه از صندلی محافظ کودک استفاده نمی‌شود آنرا در صندوق عقب خودرو جای داده یا با کمربند ایمنی ببندید، در این صورت صندلی کودک در هنگام تصادف یا توقف‌های ناگهانی به سمت جلو پرتاب نمی‌شود.
- کودکان بزرگ جثه که نمی‌توانند از صندلی محافظ کودک استفاده نمایند را باید در صندلی عقب بنشانید و با استفاده از کمربند ایمنی (تسمه‌های روی پا/شانه) در دسترس صندلی عقب آنها را محافظت کنید. هرگز اجازه ندهید کودک در صندلی جلو بنشیند.

- همیشه از اینکه تسمه روی شانه کمربند ایمنی صندلی‌های جانبی از وسط شانه عبور میکند و هرگز از کنار گردن یا پشت نمیگذرد اطمینان حاصل کنید. جابجایی کودک نزدیک‌تر به وسط خودرو ممکن است در بهتر قرار گرفتن تسمه روی شانه کمک کند. تسمه روی پای کمربند (تسمه روی پا/ شانه) یا تسمه روی پای صندلی وسط باید تا حدممکن در پایین‌ترین سطح بصورت چسبیده در اطراف لگن کودک قرار گیرد.
- اگر کمربند ایمنی بطور مناسب کودک را دربرنمی‌گیرد، توصیه میشود از صندلی کمکی تایید شده در صندلی عقب به منظور افزایش ارتفاع محل نشستن کودک، استفاده کنید تا کمربند بتواند بنحو مناسب کودک را دربرگیرد.

- هرگز اجازه ندهید کودک روی صندلی ایستاده یا دوزانو بنشیند.
- هرگز از سبدهای حمل نوزاد یا صندلی‌های محافظ کودک که به پشتی صندلی قلاب میشوند، استفاده نکنید، چون ایمنی کافی را در تصادفات ارائه نمی‌دهند.
- در خودرو در حال حرکت هرگز اجازه ندهید کودک در آغوش شخص نگهداری شود، زیرا در صورت تصادف یا توقف ناگهانی، کودک میتواند دچار صدمات جسمی جدی شود. بغل کردن کودک توسط شخص در داخل خودروی در حال حرکت، ایمنی او را تضمین نمی‌کند، حتی اگر شخص موردنظر از کمربند ایمنی استفاده کند.





۳. تسمه روی پا / شانه کمربند را براساس دستورالعمل‌های کارخانه سازنده صندلی محافظ، از روی صندلی محافظ کودک عبور دهید.

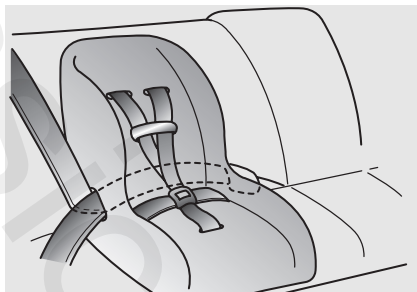

نصب سیستم صندلی محافظ کودک توسط تسمه روی پا / شانه کمربند (در روی صندلی‌های جانبی یا صندلی وسط عقب).

برای نصب سیستم صندلی محافظ کودک در روی صندلی‌های جانبی یا صندلی وسط عقب، کارهای زیر را انجام دهید:

۱. سیستم صندلی محافظ کودک را در موقعیت دلخواه قرار دهید.
۲. تسمه روی شانه / پای کمربند را از جمع کننده تسمه بیرون بکشید.

نصب صندلی محافظ کودک در صندلی‌های عقب

### \* یادآوری

- قبل از نصب صندلی محافظ کودک، دستورالعمل‌های ارائه شده توسط کارخانه سازنده صندلی محافظ کودک را مطالعه کنید.
- اگر کمربند ایمنی بنحو شرح داده شده کار نمی‌کند، برای بازرسی سیستم، فوراً به عاملیت مجاز کیا مراجعه کنید.

### ⚠️ اخطار

- هیچ‌گاه سیستم صندلی محافظ کودک را روی صندلی سرنشین جلو نصب نکنید. در غیر این صورت در اثر وقوع تصادف و باز شدن کیسه هوای سرنشین جلو، نوزاد یا کودک خردسالی که روی صندلی نوزاد یا کودک نشسته است می‌تواند دچار صدمات جسمی شدید شده یا کشته شود. بنابراین صندلی محافظ کودک را فقط روی صندلی‌های عقب خودرو نصب کنید.
- اگر صندلی محافظ کودک بطور مناسب و محکم در خودرو نصب نشده باشد، خطر مصدومیت جدی یا کشته شدن کودک در تصادف بسیار افزایش می‌یابد.

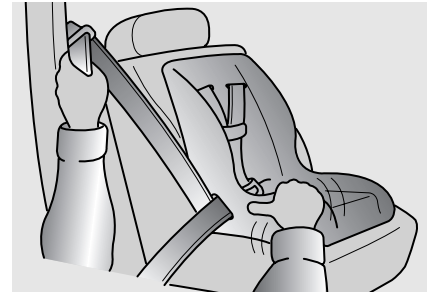

۴. تسمه های کمر بند را در هم قلاب کرده، اجازه دهید تسمه ها در حالت کشیده قرار گیرند. پس از نصب صندلی محافظ کودک، سعی کنید آنرا در تمام جهات حرکت دهید تا از محکم بودن صندلی محافظ در محل مطمئن شوید. اگر به سفت کردن بیشتر تسمه نیاز بود، تسمه را به سمت جمع کننده بیشتر بکشید. هنگامیکه قفل کمر بند را آزاد کنید، و اجازه دهید تسمه جمع شود، جمع کننده تسمه کمر بند، بطور اتوماتیک به حالت قفل اضطراری سرنشین (نشسته) بازمی‌گردد.

**انتخاب صندلی محافظ کودک مناسب و محل نصب آن با استفاده از کمر بند - برای اروپا**  
از صندلی محافظ کودک دارای تاییدیه رسمی که با شرایط کودک شما همخوانی داشته باشد، استفاده کنید. صندلی محافظ کودک را با توجه به جدول زیر انتخاب کنید.

موقعیت صندلی			گروه سنی
صندلی وسط عقب	صندلی های جانبی عقب	صندلی سرنشین جلو	
UF	U	X	0: تا ۱۰ کیلوگرم ۹ تا ۰ ماهه
UF	U	L2, L4	0+: تا ۱۳ کیلوگرم (۰ تا ۲ ساله)
UF	U, L1	L5, L7	I: تا ۹ تا ۱۸ کیلوگرم (۹ ماهه تا ۴ ساله)
UF	U	L9	II, III: تا ۱۵ تا ۳۶ کیلوگرم (۴ تا ۱۲ ساله)

U: مناسب و تایید شده بطور عمومی برای استفاده در این گروه وزنی  
UF: مناسب و تایید شده بطور عمومی برای استفاده بصورت رو به جلو در این گروه وزنی  
L1: مناسب برای (E1 R44-03301133) Romer ISOFIX GR1، تایید شده برای استفاده در این گروه وزنی.  
L2: مناسب برای (E13 030010) pegpergo primo Viaggio، تایید شده برای استفاده در این گروه وزنی.  
L4: مناسب برای (E11 03.44.160) GRACO Autobaby، تایید شده برای استفاده در این گروه وزنی.  
L5: مناسب برای (E1 03301136) Romer Lord Plus، تایید شده برای استفاده در این گروه وزنی.  
L7: مناسب برای (E4 03443206) BeSafe iZi COMFORT، تایید شده برای استفاده در این گروه وزنی.  
L9: مناسب برای (E2 031011) Bebe confort HiPSOS، تایید شده برای استفاده در این گروه وزنی.  
X: موقعیت صندلی مناسب کودکان در این گروه وزنی نیست.

۳. تسمه روی پای کمر بند را براساس دستورالعمل‌های کارخانه سازنده صندلی محافظ از روی صندلی محافظ کودک عبور دهید.

۴. تسمه‌های کمر بند را در هم قلاب کرده و با کشیدن سر آزاد تسمه کمر بند، تنظیم تسمه برای محکم نگهداشتن صندلی محافظ کودک را انجام دهید. پس از نصب صندلی محافظ کودک، سعی کنید آنرا در تمام جهات حرکت دهید تا از محکم بودن صندلی محافظ در محل مطمئن شوید.



نصب سیستم صندلی محافظ کودک توسط تسمه روی پای کمر بند (در صندلی وسط عقب) (در صورت مجهز بودن)

برای نصب سیستم صندلی محافظ کودک در صندلی وسط عقب، اعمال زیر را انجام دهید:

۱. سیستم صندلی محافظ کودک را روی صندلی وسط عقب، قرار دهید.

۲. طول تسمه روی پای زبانه‌دار را افزایش دهید.

### ⚠️ اخطار

حتی اگر کلید ON/OFF کیسه هوای سر نشین جلو در حالت غیر فعال (OFF) باشد، توصیه می‌شود صندلی محافظ کودک را در صندلی عقب قرار دهید. برای اطمینان از ایمنی کودک، در مواقعی که تحت شرایط استثنایی مجبور به نصب صندلی محافظ کودک در صندلی جلو هستید، کلید کیسه هوای سر نشین جلو باید در وضعیت غیرفعال (OFF) قرار داده شود.

محکم کردن صندلی محافظ کودک با استفاده از سیستم (ISOFIX) و سیستم تکیه‌گاهی نگهدارنده قلاب (در صورت مجهز بودن)

ایزوفیکس "ISOFIX" روشی استاندارد برای جای دادن و محکم کردن صندلی کودک است که احتیاجی به استفاده از کمربند ایمنی بزرگسالان برای محکم کردن صندلی کودک ندارد. این امر استحکام و ایمنی بیشتر همراه با استقرار عملی بهتر را ممکن می‌سازد، بعلاوه مزایای نصب آسان و سریع را به‌مراه دارد.

صندلی محافظ کودک ایزوفیکس فقط زمانی می‌تواند مورد استفاده قرار گیرد که با توجه به استاندارد ECE-R44 از تاییدیه مخصوص نصب در خودرو برخوردار باشد.



۳. تسمه صندلی محافظ کودک را از روی پشتی صندلی عبور دهید.

در خودروهایی که پشت‌سری قابل تنظیم دارند، تسمه نگهدارنده صندلی محافظ کودک را از زیر پشت‌سری و زیر پایه‌های آن عبور دهید، در غیر این‌صورت تسمه نگهدارنده را از بالای پشتی صندلی عقب بگذرانید.

۴. قلاب تسمه صندلی محافظ کودک را به نگهدارنده قلاب مربوطه وصل کرده، محکم کنید تا صندلی محافظ کودک در جای خود محکم شود.

۵. پرده روپوش بار را مجدداً سوار کنید (در صورت مجهز بودن).

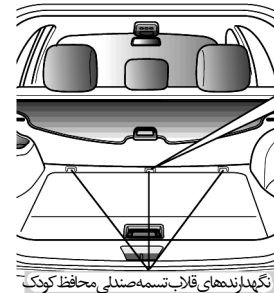

درپوش نگهدارنده قلاب تسمه صندلی محافظ کودک



نگهدارنده قلاب تسمه صندلی محافظ کودک



نگهدارنده‌های قلاب تسمه صندلی محافظ کودک

محکم کردن صندلی محافظ کودک با استفاده از سیستم تکیه‌گاهی نگهدارنده قلاب

نگهدارنده‌های قلاب تسمه صندلی محافظ کودک در پشت صندلی‌های عقب در کف خودرو قرار دارند.

۱. درپوش نگهدارنده قلاب تسمه صندلی محافظ کودک در پشت صندلی‌های عقب در کف خودرو را باز کنید.
۲. پرده روپوش بار را پیاده کنید (در صورت مجهز بودن).

### ⚠️ **اخطار**

هنگام استفاده از سیستم ایزوفیکس "ISOFIX" خودرو برای نصب صندلی محافظ کودک در صندلی عقب، تمام زبانه‌های فلزی کمر بند های بلا استفاده صندلی عقب خودرو باید به قلاب های تسمه خود متصل و محکم شوند و تسمه کمر بند نیز باید در پشت صندلی کودک جمع شود تا از دسترسی کودک به تسمه‌های جمع نشده کمر بندها جلوگیری گردد. قفل‌ها یا زبانه های فلزی تسمه های مهار نشده در اطراف صندلی کودک امکان دسترسی به تسمه کمر بند های جمع نشده را برای کودک می‌توانند فراهم کنند که ممکن است منجر به خفگی، آسیب دیدن جدی یا مرگ کودک در صندلی محافظ کودک شود.

### \* **یادآوری**

صندلی کودک ایزوفیکس فقط زمانی باید مورد استفاده قرار گیرد که با توجه به استاندارد ECE-R44، از تاییدیه مخصوص نصب در خودرو برخوردار باشد. پیش از استفاده از صندلی کودکی (با قابلیت ایزوفیکس) که برای خودروی دیگر خریداری شده، با عاملیت مجاز کیا تماس گرفته و مورد تایید و مناسب بودن آن برای خودروی کیای خود را جویا شوید.

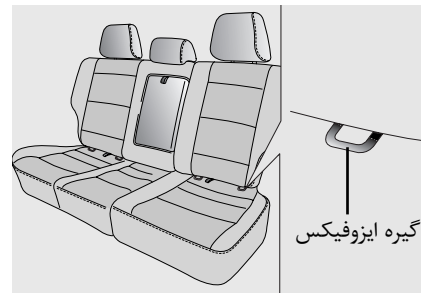

در هر طرف صندلی عقب یک زوج از گیره‌های ایزوفیکس بین تشک و پشتی قرار گرفته است که همراه با نگهدارنده قلاب بالایی که در کف و پشت پشتی صندلی‌های عقب تعبیه شده سیستم ایزوفیکس ISOFIX را تشکیل می‌دهند. در هنگام نصب، صندلی کودک باید به گونه‌ای با گیره‌ها درگیر شود که صدای جا رفتن آن "کلیک" شنیده شده (با کشیدن آن را امتحان کنید) و بوسيله نگهدارنده قلاب بالایی مربوطه، (در کف و پشت پشتی صندلیهای عقب) کاملاً ثابت شود. نصب و استفاده از صندلی کودک باید بر اساس دفترچه راهنمای نصب که با صندلی ایزوفیکس عرضه می‌شود، انجام پذیرد.

### ⚠️ اخطار

- بیش از یک صندلی محافظ کودک را به گیره‌های پایین ایزوفیکس صندلی عقب نصب نکنید. افزایش بیش از اندازه فشار وارده بر آنها می‌تواند باعث شکسته شدن گیره‌های پایین ایزوفیکس صندلی عقب یا نگهدارنده قلاب‌های تسمه صندلی کودک شده، موجب آسیب دیدن جدی یا مرگ شود.
- صندلی محافظ کودک ایزوفیکس "ISOFIX" یا صندلی محافظ کودک سازگار با ایزوفیکس "ISOFIX" را فقط در مکان‌های مناسب نشان داده شده در شکل وصل کنید.
- همیشه از دستورالعمل‌های نصب و استفاده ارائه شده توسط کارخانه سازنده صندلی محافظ کودک پیروی کنید.

• صندلی محافظ کودک را در قسمت وسط صندلی عقب توسط گیره ایزوفیکس "ISOFIX" نصب نکنید. گیره‌های ایزوفیکس فقط برای استفاده در صندلی‌های طرفین عقب (چپ و راست) خودرو قابل استفاده می‌باشند. هیچگاه عمل غیرصحيح نصب صندلی محافظ کودک در وسط صندلی عقب با استفاده از گیره‌های ایزوفیکس "ISOFIX" را انجام ندهید. در تصادفات، اتصالات صندلی ایزوفیکس ممکن است باندازه کافی استحکام لازم برای حفظ صندلی محافظ کودک در وسط صندلی عقب (بطور مناسب) را نداشته باشند و در نتیجه ممکن است شکسته شده باعث صدمات جدی جسمی یا مرگ شوند.

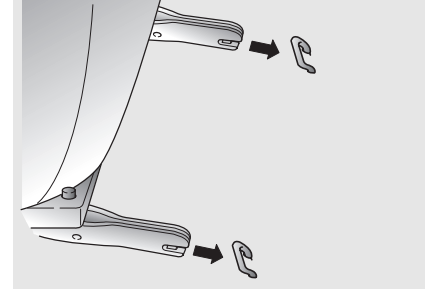

### محکم کردن صندلی محافظ کودک

۱. برای جازدن صندلی محافظ کودک به گیره ایزوفیکس "ISOFIX"، زبانه‌های صندلی محافظ کودک را بداخل گیره ایزوفیکس "ISOFIX" فشار دهید. باید صدای قفل شدن "کلیک" شنیده شود.
۲. قلاب تسمه صندلی محافظ کودک را به نگهدارنده قلاب صندلی کودک وصل و سفت کنید تا صندلی محافظ در محل محکم شود. (به صفحه قبل رجوع کنید).

### تیپ B

برای یادآوری راننده و سرنشین، با هر بار چرخاندن سوئیچ خودرو به موقعیت روشن ON، چراغ هشدار کمربند ایمنی برای حدود ۶ ثانیه روشن شده یا چشمک خواهد زد.

اگر در هنگام چرخاندن سوئیچ خودرو به موقعیت روشن ON، تسمه روی پا/ شانه کمربند ایمنی راننده بسته نشده باشد یا اینکه پس از چرخاندن سوئیچ به موقعیت روشن ON، کمربند از قفل خارج شود چراغ هشدار کمربند ایمنی تا بسته شدن کمربند روشن باقی مانده یا بصورت چشمک زن باقی میماند.

اگر پس از چرخاندن سوئیچ خودرو به موقعیت روشن ON، تسمه روی پا/ شانه کمربند ایمنی راننده بسته نشده باشد و با خودرو با سرعتی بیش از ۹ کیلومتر در ساعت رانندگی شود، پس از حدود ۱ دقیقه چشمک زدن چراغ هشدار، زنگ هشدار کمربند ایمنی برای حدود ۱۰۰ ثانیه بصدا در خواهد آمد.

اگر در هنگام چرخاندن سوئیچ خودرو به موقعیت روشن ON، تسمه روی پا/ شانه کمربند ایمنی راننده بسته نشده باشد یا اینکه پس از چرخاندن سوئیچ به موقعیت روشن ON، کمربند از قفل خارج شود، زنگ هشدار کمربند ایمنی برای حدود ۶ ثانیه به صدا در خواهد آمد (در صورت مجهز بودن).



### چراغ و زنگ هشدار کمربند ایمنی

#### تیپ A

برای یادآوری راننده و سرنشین با هر بار چرخاندن سوئیچ خودرو به موقعیت روشن ON، چراغ هشدار کمربند ایمنی راننده برای حدود ۶ ثانیه چشمک می‌زند.

اگر در هنگام چرخاندن سوئیچ خودرو به موقعیت روشن ON، تسمه روی پا/ شانه کمربند ایمنی راننده بسته نشده باشد یا اینکه پس از چرخاندن سوئیچ به موقعیت روشن ON، کمربند از قفل خارج شود، چراغ هشدار کمربند ایمنی برای حدود ۶ ثانیه چشمک خواهد زد.



۳. زبانه فلزی را در شکاف قفل کمربند جا زده، فشار دهید تا صدای "کلیک" که حاکی از قفل شدن تسمه در قفل کمربند است، شنیده شود.



**تسمه روی پا / شانه**  
 برای بستن تسمه روی پا / شانه کمربند ایمنی :  
 ۱. قفل و زبانه فلزی کمربند را با دست بگیرید.  
 ۲. به آرامی تسمه روی پا / شانه را از جمع کننده تسمه بیرون بکشید.

اگر پس از چرخاندن سوئیچ خودرو به موقعیت روشن ON، تسمه روی پا / شانه کمربند ایمنی راننده باز شود و با خودرو با سرعتی بیش از ۹ کیلومتر در ساعت رانندگی شود، زنگ هشدار کمربند ایمنی برای حدود ۱۰۰ ثانیه به صدا در خواهد آمد.

اما در صورتیکه تا ۹ ثانیه پس از بستن کمربند ایمنی راننده، تسمه روی پا / شانه دوبار بسته و باز شود، چراغ و زنگ هشدار فعال نخواهند شد.



### ⚠️ اخطار

- در هنگام حرکت خودرو، پشتی صندلی‌ها همیشه باید بصورت راحت و قائم قرار داشته باشند، سیستم کمربند ایمنی بیشترین محافظت خود را در هنگام قرارداشتن پشتی صندلی‌ها در موقعیت راست و قائم ارائه میدهد.
- هرگز تسمه روی شانه کمربند ایمنی را نباید از زیر بازوی سمت بیرون یا از پشت سر نشین عبور دهید.
- هرگز تسمه روی شانه کمربند ایمنی را از کنار گردن یا روی صورت عبور ندهید.
- تسمه روی پای کمربند ایمنی باید در پایین سطح ممکن بر روی لگن بسته شود. از بسته بودن محکم تسمه روی پا به دور لگن اطمینان حاصل کنید. هرگز تسمه روی پا را دور کمر خود نبندید.

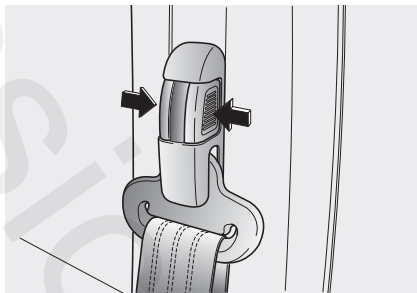

۵. ارتفاع پایه نگهدارنده تسمه روی شانه را در پنج موقعیت مختلف میتوانید تنظیم کنید. موقعیت پایه نگهدارنده تسمه روی شانه را براساس اندازه خود تنظیم کنید. برای بالابردن پایه نگهدارنده، پایه را به طرف بالا فشار دهید. برای پایین دادن پایه نگهدارنده، دکمه ضامن را فشار داده، پایه را بصورت کشویی به پایین فشار دهید. پس از تنظیم، از قفل شدن پایه نگهدارنده در موقعیت مورد نظر اطمینان حاصل کنید.



۴. برای کاهش خطر لیز خوردن از زیر تسمه روی پای کمربند در هنگام تصادف، تسمه روی پا را تا حد ممکن در پایین ترین سطح از روی انتهای ران و دور لگن بگذرانید. با کشیدن تسمه روی شانه کمربند ایمنی به سمت بالا، تسمه را بصورت کشیده شده و چسبان تنظیم کنید. جمع کننده تسمه برای حفظ کشش کافی و گرفتن اتوماتیک شل شدگی، تسمه را تحت کشش قرار می‌دهد. برای استفاده از حداکثر ایمنی، هیچگونه شل شدگی در تسمه کمربند نباید باقی بماند.

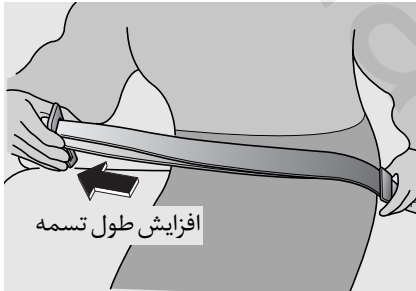

تسمه روی پا (در صورت مجهز بودن)  
برای بستن تسمه روی پای کمربند ایمنی:  
۱. انتهای تسمه قفل کمربند را با دست گرفته،  
در پائین ترین سطح بر روی شکم قرار دهید.

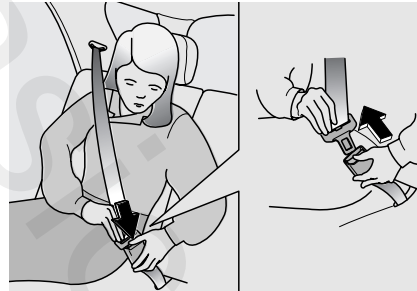

برای بازکردن تسمه روی پا / شانه کمربند  
ایمنی:  
دکمه آزادکننده روی قفل کمربند را فشار داده،  
اجازه دهید تسمه کمربند به آرامی جمع شود.

- هرگز در حالت پیچ و تاب داشتن تسمه یا درگیر بودن کمربند ایمنی رانندگی نکرده یا در این حالت در خودرو قرار نگیرید. اگر قادر به بازکردن پیچ و تاب تسمه یا آزادکردن گیر کمربند ایمنی نیستید، فوراً به نزدیک ترین عاملیت مجاز کیا مراجعه کنید.

- هرگز همزمان از یک کمربند برای محافظت بیش از یک نفر استفاده نکنید.

عدم پیروی از این اخطارها خطر و شدت صدمات جسمی در تصادف را افزایش میدهد.



۴. از قرار گرفتن تسمه کمربند در پایین ترین سطح ممکن به دور لگن اطمینان حاصل کنید.



۳. قسمت آزاد تسمه کمربند را با دست بگیرید و آنرا تا سفت شدن کمربند در زیر شکم و دور لگن بکشید. اگر به افزایش یا کاهش طول تسمه نیاز پیدا کردید، زبانه فلزی تسمه را به حالت عمودی نسبت به تسمه کمربند نگاه داشته و بکشید.

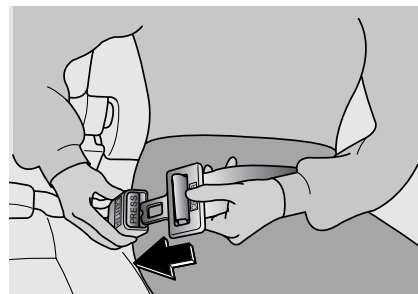

۲. زبانه فلزی را در شکاف قفل کمربند جازده، فشار دهید تا صدای «کلیک» که حاکی از قفل شدن تسمه در قفل کمربند است، شنیده شود. از پیچ و تاب نداشتن تسمه اطمینان حاصل کنید.

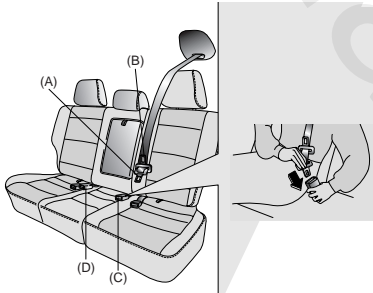

۲. زبانه فلزی (A) را در شکاف قفل کمربند (C) جازده، فشار دهید تا صدای «کلیک» که حاکی از قفل شدن تسمه در قفل کمربند است، شنیده شود. از پیچ و تاب نداشتن تسمه کمربند اطمینان حاصل کنید.



**کمربند ایمنی سه تسمه‌ای وسط صندلی عقب (در صورت مجهز بودن)**

برای بستن کمربند ایمنی وسط صندلی عقب: ۱. زبانه‌های فلزی کمربند را از سوراخ‌های روی کاور پوشش دهنده مجموعه کمربند بیرون آورده، به آرامی زبانه‌های فلزی را از جمع کننده تسمه، بیرون بکشید.

#### **هشدار - بار**

از قرار داشتن ایمن بار در محفظه وسایل و بار عقب خودرو اطمینان حاصل کنید. عدم انجام اینکار ممکن است باعث صدمه دیدن کمربند ایمنی وسط صندلی عقب در اثر توقف ناگهانی یا بعضی از تصادفات خاص شود.

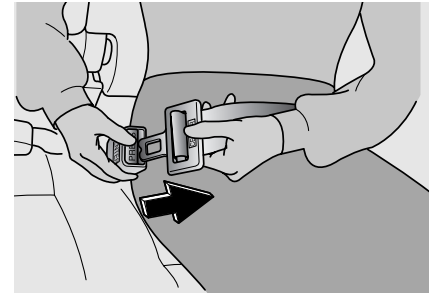

برای بازکردن تسمه روی پای کمربند ایمنی: دکمه آزادکننده روی قفل کمربند را فشار دهید.

#### **⚠️ خطر - تسمه روی پا**

از قرار گرفتن تسمه روی پای کمربند به صورت چسبیده به دور لگن و نه دور کمر اطمینان حاصل کنید. عدم قرارگیری تسمه روی پا بصورت چسبیده به دور لگن احتمال و شدت صدمات جسمی در صورت وقوع تصادف را افزایش میدهد.

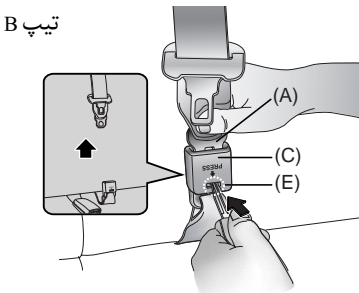
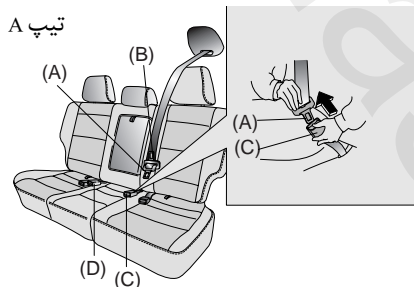

برای بازکردن کمربند ایمنی وسط صندلی عقب:  
 ۱. دکمه آزادکننده روی قفل کمربند (D) را فشار داده و زبانه فلزی (B) را از قفل کمربند (D) بیرون آورید.

در هنگام قفل شدن زبانه در قفل کمربند صدای قفل شدن "کلیک" شنیده خواهد شد. فقط پس از تنظیم تسمه روی پا به صورت دستی بنحویکه تسمه بطور مناسب و محکم دور لگن را گرفته باشد، کمربند ایمنی بطور اتوماتیک طول تسمه روی شانه را تنظیم میکند. اگر به آرامی و آهسته به طرف جلو خم شوید، طول کمربند افزایش یافته، به شما اجازه حرکت به اطراف خود را میدهد. در صورت توقف ناگهانی یا برخورد خودرو با مانع، کمربند در موقعیت خود قفل میشود. همچنین در صورتیکه بطور سریع به جلو خم شوید، باز هم کمربند قفل میشود.

### ⚠️ اخطار

در هنگام استفاده از کمربند ایمنی وسط صندلی عقب، باید همه زبانه های فلزی و قفل های کمربند را در حالت قفل قرار دهید. در صورت قفل نبودن هر کدام از زبانه های فلزی یا قفل ها، احتمال صدمات جسمی در صورت وقوع تصادف افزایش پیدا میکند.

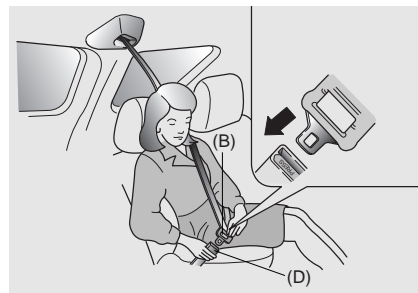

۳. زبانه فلزی (B) را کشیده، در شکاف قفل کمربند (D) جا زده، فشار دهید تا صدای "کلیک" که حاکی از قفل شدن تسمه در قفل کمربند است شنیده شود. از پیچ و تاب نداشتن تسمه کمربند اطمینان حاصل کنید.

۲. تیپ A :

دکمه آزاد کننده روی قفل کمربند (C) را فشار داده و زبانه فلزی (A) را از قفل کمربند (C) بیرون آورید. تسمه کمربند بطور اتوماتیک جمع خواهد شد.

تیپ B :

برای جمع کردن تسمه کمربند ایمنی وسط صندلی عقب، کلید یا ابزار کوچک سخت مشابه آنرا در دکمه آزادکننده تسمه (E) روی قفل اتصال جا بزنید. تسمه کمربند صندلی (A) را بالا کشیده، اجازه دهید تسمه بطور اتوماتیک جمع شود.

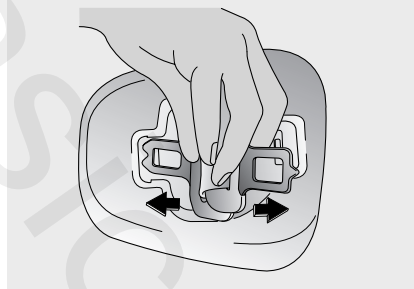

۳. زبانه های فلزی را در سوراخ ها جا بزنید و زبانه های فلزی را به قلاب های روی کاور پوشش دهنده مجموعه کمربند نصب کنید.

استفاده مناسب و مراقبت از سیستم کمربند ایمنی :

برای حصول اطمینان از ارائه حداکثر محافظت توسط کمربند ایمنی، لطفاً از دستورالعمل های زیر پیروی نمایید:

- همیشه از کمربند ایمنی استفاده کنید حتی در سفرهای بسیار کوتاه.
- در صورت پیچ و تاب داشتن کمربند ایمنی، قبل از استفاده آنرا صاف و مرتب کنید.
- اشیاء دارای لبه های تیز یا آسیب زننده را از کمربندها دور نگهدارید.

- بطور دوره ای تسمه ها، محل های اتصال به بدنه، قفل ها و همه قطعات دیگر را از نظر علائم فرسایش و آسیب دیدگی بازرسی کنید. قطعات آسیب دیده، بسیار فرسوده یا سئوال برانگیز را فوراً تعویض کنید.
- برای تمیز کردن تسمه ها از محلول رقیق آب و صابون توصیه شده برای تمیز کردن تودوزی و کف پوش های خودرو، استفاده کنید.
- از سفیدکننده یا رنگ کننده ها برای تسمه ها استفاده نکنید. این عمل ممکن است باعث سست و ضعیف کردن بافت تسمه ها شده و منجر به درست عمل نکردن آنها در هنگام برخورد و تصادف شود.
- کمربندهای ایمنی را مورد تغییر قرار نداده و به آن ها چیزی اضافه نکنید.
- در هنگام بستن درها، اجازه ندهید کمربند لای در گیر کند.

کیسه هوا - سیستم محافظت تکمیلی SRS (در صورت مجهز بودن)

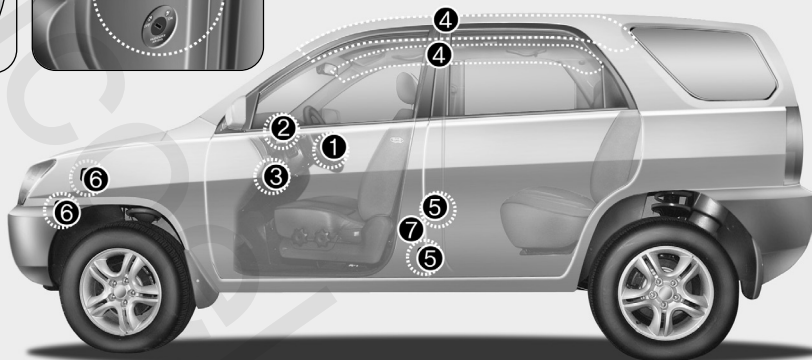
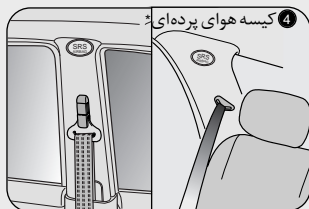

\*: در صورت مجهز بودن

(۱) کیسه هوای راننده

(۲) کیسه هوای سرنشین جلو\*

(۳) کلید روشن / خاموش (ON/OFF) کیسه

هوای سرنشین جلو\*

(۴) کیسه هوای پرده‌ای\*

(۵) حسگر ضربه از بغل\*

(۶) حسگر ضربه از جلو

(۷) ماژول (سامانه) کنترل سیستم کیسه هوا

SRS

- شرایط باز شدن کیسه هوا
- شرایط باز نشدن کیسه هوا
- چراغ هشدار کیسه هوا
- سرویس کیسه هوا
- برچسب هشدار کیسه هوا

\*: در صورت مجهز بودن

### عملکرد سیستم کیسه هوا

کیسه‌های هوای راننده و سرنشین جلو به منظور تکمیل محافظت ارائه شده توسط کمربند ایمنی در بعضی تصادفات از ناحیه جلوی خودرو طراحی شده‌اند، به همین ترتیب کیسه‌های هوای پرده‌ای نیز به منظور تکمیل محافظت ارائه شده توسط کمربند ایمنی در بعضی تصادفات از ناحیه بغل خودرو طراحی شده‌اند. کمربندهای ایمنی به منظور کاهش صدمات جسمی راننده یا سرنشینان در برخورد یا تصادف سبک خورد طراحی شده‌اند. هر چند برای کمک به کاهش ضربه وارده به راننده یا سرنشینان در تصادفات شدید، کمربندها باید بنحو صحیح بسته و مورد استفاده قرار گرفته باشند.

### عملکرد مورد انتظار از سیستم کیسه هوا

سیستم کیسه برای تکمیل محافظت ارائه شده توسط سیستم کمربند ایمنی طراحی شده است. این سیستم نقش جای‌گزين را برای کمربند ایمنی ایفا نمی‌کند.



- کیسه‌های هوای راننده و سرنشین جلو فقط برای باز شدن در بعضی خصوصیات تصادفات منجر به برخورد از ناحیه جلو طراحی شده‌اند. کیسه‌های هوا پرده‌ای (در صورت مجهز بودن) نیز برای باز شدن در بعضی خصوصیات تصادفات منجر به برخورد از ناحیه بغل طراحی شده‌اند. بطور عمومی کیسه‌های هوا در تصادفات منجر به برخورد از ناحیه بغل خودرو (خودروهای غیر مجهز به کیسه‌های هوای پرده‌ای) یا از ناحیه عقب، واژگون شدن یا تصادفات غیر شدید از ناحیه جلو، هیچگونه حفاظتی را ارائه نمی‌دهند. در تصادفات منجر به برخوردهای متعدد، کیسه‌های هوا در برخوردهای ثانویه، هیچگونه حفاظتی را ارائه نمی‌دهند. (ادامه دارد)

### ⚠️ **اخطار - کیسه‌های هوا و**

#### **کمربندهای ایمنی**

- حتی در خودروهای مجهز به کیسه‌های هوا، شما و سرنشینان خودرو برای کاهش خطر و شدت صدمات جسمی در صورت تصادف یا واژگون شدن خودرو، همواره باید کمربندهای ایمنی عرضه شده را بسته باشید.
- همیشه کمر بند ایمنی خود را ببندید. در هنگام ترمز شدید قبل از وقوع تصادف، کمر بند می‌تواند فاصله شما از کیسه هوا را حفظ نماید.
- اگر سرنشین توسط کمر بند بسته نشده یا بنحو صحیح روی صندلی نشسته نباشد، ممکن است مورد محافظت قرار نگیرد و در نتیجه با صدمات جسمی جدی یا مرگ روبرو شود.

### **اهمیت استفاده از کمر بند ایمنی**

- حتی با وجود سیستم محافظت تکمیلی کیسه‌های هوا، چهار دلیل مهم برای استفاده از کمر بند ایمنی وجود دارد. این دلایل عبارتند از:
- کمک به حفظ وضعیت مناسب نشستن (حفظ فاصله از کیسه هوا)، در هنگام باز شدن کیسه هوا
  - کاهش خطر صدمات جسمی در هنگام واژگون شدن، برخورد از بغل (خودروهای غیرمجهز به کیسه‌های هوای جانبی) یا ضربه و تصادف از ناحیه عقب خودرو، چرا که کیسه هوا برای باز شدن در چنین شرایطی طراحی نشده است، حتی کیسه‌های هوای پرده‌ای نیز فقط برای باز شدن در بعضی خصوصیات تصادفات منجر به برخورد از بغل طراحی شده‌اند.
  - کاهش خطر صدمات جسمی در تصادفات منجر به برخورد از ناحیه جلو یا بغلی که به اندازه کافی برای فعال کردن سیستم محافظت تکمیلی کیسه هوا شدید نباشند.
  - کاهش خطر پرتاب شدن به بیرون از خودرو.

(ادامه از قبل)

- در صورت وارد شدن آب به خودرو (بطور مثال خیس شدن فرش / پرشدن کف اتاق با آب و نظایر آنها) یا صدمه دیدن خودرو در اثر سیل و آب بهر شکل، قبل از جدا کردن و قطع برق باتری اقدام به روشن کردن خودرو یا جا زدن سوئیچ در قفل فرمان ننمایید. این امر می‌تواند باعث باز شدن کیسه هوا و در نتیجه صدمات جسمی شدید یا مرگ شود.
- اگر خودروی شما در شرایط آب گرفتگی قرار گرفت، قبل از روشن کردن خودرو، توسط عوامل مجاز، خودرو را به یکی از عملیات‌های مجاز برای بازرسی و تعمیرات لازم حمل ننمایید.

### اجزای سیستم کیسه هوا

- سیستم کیسه هوا شامل اجزای اصلی زیر است:
- برای نمایش مجهز بودن خودرو به کیسه‌های هوا در روی روپوش هر یک از کیسه‌های هوا جمله "SRS AIR BAG" حک شده است.
  - کیسه هوای راننده
  - کیسه هوای سرنشین
  - کیسه هوای پرده‌ای
  - سیستم عیب‌یابی که بطور مستمر بر عملکرد سیستم نظارت میکند.
  - چراغ نمایشگر برای هشدار بروز احتمالی مشکل در سیستم.
  - سیستم برق اضطراری برای زمانی که برق خودرو در اثر تصادف قطع شود.

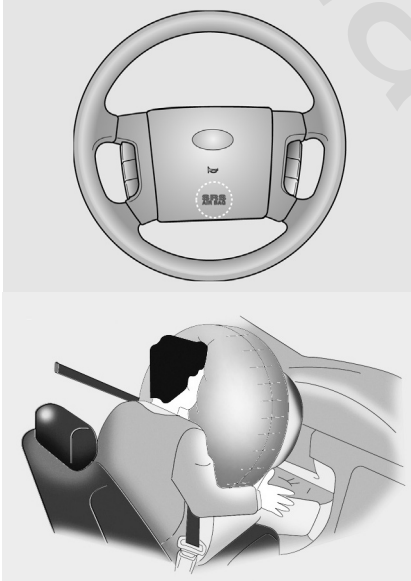

کیسه هوای راننده

کیسه هوای راننده در وسط غربیلک فرمان جای داده شده است.



کلید روشن/ خاموش (ON/OFF) کیسه هوای سرنشین جلو (در صورت مجهز بودن) در صورت قرارداشتن صندلی محافظ کودک بر روی صندلی سرنشین جلو یا نداشتن سرنشین جلو در خودرو، کیسه هوای سرنشین جلو را با استفاده از کلید روشن/ خاموش (ON/OFF) کیسه هوای می توان غیرفعال نمود. در شرایط خاص و استثنایی اگر لازم بود صندلی محافظ کودک روبه عقب را روی صندلی سرنشین جلو نصب کنید، برای حصول اطمینان از ایمنی کودک، کیسه هوای سرنشین جلو باید غیرفعال شود.

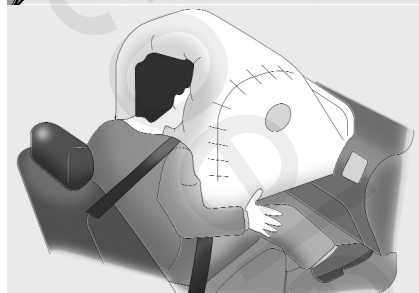
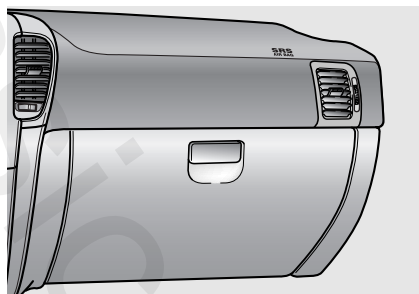

**کیسه هوای سرنشین جلو (در صورت مجهز بودن)**  
کیسه هوای سرنشین جلو در داخل جلو داشبورد بر روی جعبه داشبورد جای داده شده است.

هرگز هیچ شیئی یا هیچ وسیله تزئینی را روی جلو داشبورد قرار ندهید.

### ⚠️ اخطار

- برای کاهش خطر صدمات جسمی یا مرگ در اثر تصادف راننده باید تا آنجا که ممکن است نسبت به کیسه هوای داخل غربلیک فرمان عقب نشسته باشد (سینه باید حداقل ۲۵۰ میلیمتر از غربلیک فرمان فاصله داشته باشد)، ضمن آنکه برای کنترل خوب خودرو بطور راحت روی صندلی قرار گرفته باشد.
- هرگز اشیاء را روی —حفظه‌های دربرگیرنده کیسه‌های هوا یا بین خود و کیسه‌های هوا قرار ندهید. به دلیل سرعت و نیروی ناشی از باز شدن کیسه هوا، این اشیاء می‌توانند با سرعت زیاد با بدن شما برخورد کرده، باعث آسیب‌دیدگی شدید شما و حتی مرگ شوند.
- از چسباندن برچسب یا تزئینات بر روی غربلیک فرمان اجتناب کنید. این اشیاء ممکن است مزاحم باز شدن کیسه هوا شوند.

**\* یادآوری**

- هنگامیکه کلید کیسه هوای سرنشین جلو در موقعیت ON قرار دارد، کیسه هوای سرنشین جلو فعال است و صندلی محافظ کودک رو به عقب نباید در صندلی سرنشین جلو نصب شود.
- هنگامیکه کلید کیسه هوای سرنشین جلو در موقعیت OFF قرار دارد، کیسه هوای سرنشین جلو غیر فعال است.



غیر فعال کردن یا فعال کردن مجدد کیسه هوای سرنشین جلو

برای غیر فعال کردن کیسه هوای سرنشین جلو، کلید خودرورادر مغزی کلیدروشن / خاموش کیسه هوای سرنشین جلو زده و آن را به موقعیت OFF (OFF) بچرخانید. چراغ نمایشگر غیر فعال OFF بودن کیسه هوای سرنشین جلو در این وضعیت روشن شده و تا زمانیکه کیسه هوا مجدداً فعال شود، روشن باقی خواهد ماند.

برای فعال کردن مجدد کیسه هوای سرنشین جلو، کلید خودرورادر مغزی کلیدروشن / خاموش کیسه هوای سرنشین جلو جا زدن و آن را به موقعیت ON بچرخانید. چراغ نمایشگر غیر فعال (OFF) بودن کیسه هوای سرنشین جلو در این وضعیت خاموش خواهد شد.

باز خواهد شد، حتی اگر کلید روشن / خاموش کیسه هوای سرنشین جلو در موقعیت خاموش OFF قرار داشته باشد. در صورت وقوع چنین حالتی، در اولین زمان ممکن، خودرو را جهت بازرسی و کنترل کلید خاموش / روشن کیسه هوای سرنشین جلو، سیستم کمربند ایمنی کشنده و سیستم کیسه هوا SRS، به یکی از عملیتهای مجاز کیا هدایت کنید.

- اگر چراغ هشدار کیسه هوا SRS در هنگامی که سوییچ خودرو در موقعیت ON قرار دارد، روشن نشد یا اینکه در حین رانندگی روشن شد، در اولین زمان ممکن، خودرو را جهت بازرسی و کنترل کلید روشن / خاموش کیسه هوای سرنشین جلو، کمربند ایمنی کشنده و سیستم کیسه هوا SRS، به یکی از عملیتهای مجاز هیوندای هدایت کنید.

**هشدار**

- اگر کلید روشن / خاموش کیسه هوای سرنشین جلو به درستی کار نکند، چراغ هشدار سیستم کیسه هوا SRS روی صفحه نمایشگرها، روشن می شود و چراغ نمایشگر غیر فعال بودن کیسه هوای سرنشین جلو روشن نخواهد شد. در این وضعیت ماژول کنترل سیستم کیسه هوا SRS، کیسه هوای سرنشین جلو را دوباره فعال می کند و کیسه هوای سرنشین جلو در اثر ضربه ناشی از تصادف جلو خودرو،

### ⚠️ اخطار

- راننده مسئول قرار داشتن کلید روشن/خاموش کیسه هوای سرنشین جلو، در موقعیت صحیح می‌باشد.
- کیسه هوای سرنشین جلو را فقط زمانی غیرفعال کنید که سوئیچ خودرو در موقعیت OFF قرار داشته باشد وگرنه ماژول (سامانه) کنترل سیستم کیسه هوا SRS ممکن است دچار مشکل شود. در این وضعیت خطر باز نشدن یا باز شدن نادرست کیسه هوای راننده و/یا سرنشین جلو و/یا پرده‌ای در صورت وقوع تصادف وجود دارد.
- هرگز صندلی محافظ کودک رو به عقب را روی صندلی سرنشین جلو نصب نکنید. نوزاد یا کودک در صورت وقوع تصادف و باز شدن کیسه هوا ممکن است شدیداً دچار آسیب شده یا جان خود را از دست بدهد.

### ⚠️ اخطار

- با وجود اینکه خودروی شما به کلید روشن / خاموش کیسه هوای سرنشین جلو مجهز است، نباید صندلی محافظ کودک را در صندلی سرنشین جلو نصب کنید. صندلی محافظ کودک هرگز نباید روی صندلی جلو نصب شود. کودکان بزرگ جثه‌ای که نمی‌توانند از صندلی محافظ کودک استفاده کنند، همیشه باید روی صندلی عقب نشسته و از تسمه‌های روی پا / شانه کمربند ایمنی در دسترس استفاده کنند. در زمان تصادف، کودکانی که با سیستم مناسب محافظ کودک در صندلی عقب محافظت شوند، از بیشترین ایمنی برخوردارند.
- اگر نیاز به نصب صندلی محافظ کودک در روی صندلی سرنشین جلو برطرف گردید، کیسه هوای سرنشین جلو را در اولین زمان ممکن فعال کنید.

- کیسه هوای سرنشین جلو بسیار بزرگتر از کیسه هوای روی غربیلک فرمان است و با نیروی قابل توجه بیشتری باز می‌شود. این امر می‌تواند سرنشین جلو را که به طرز صحیح بر روی صندلی نشسته است یا کمربند خود را بنحو صحیح نبسته است دچار مصدومیت جسمی یا مرگ کند. سرنشینان جلو همیشه باید تا حدممکن صندلی را عقب داده و کاملاً به عقب روی صندلی بنشینند.
- بستن همیشگی کمربندهای ایمنی توسط سرنشینان جلو حتی در موقع حرکت در پارکینگ یا حرکت در مسیر منتهی به پارکینگ منزل نیز الزامیست.

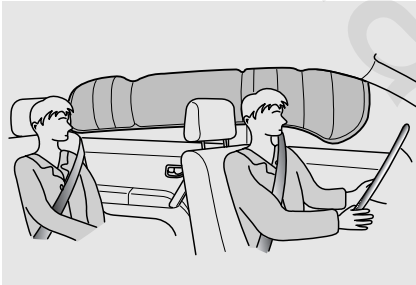

**کیسه هوای پرده‌ای (در صورت مجهز بودن)**  
 کیسه‌های هوای پرده‌ای در طول دو طرف قاب دور سقف در بالای درهای جلو و عقب قرار دارند. این کیسه‌ها برای کمک به محافظت از سرنشینان صندلی‌های جانبی جلو و صندلی‌های جانبی عقب خودرو در مقابل ضربه‌های وارده به بغل خودرو در بعضی از انواع تصادفات طراحی شده‌اند.

- هرگز اجازه ندهید بچه‌ها / اشخاص پیر و ناتوان یا زنان باردار در صندلی جلو قرار گیرند. همچنین سیستم صندلی محافظ کودک را در صندلی جلو نصب نکنید. در هنگام باز شدن کیسه هوا آنها ممکن است توسط کیسه هوای باد شده شدیداً مصدوم شوند.
- اشیاء یا برچسب‌ها را روی جلو داشبورد قرار نداده یا نجسب‌انید. هیچ وسیله‌ای را به شیشه جلو نجسب‌انده و آینه‌های متفرقه یا تجهیزات اضافی را روی آینه اصلی خودرو نصب نکنید. این اشیاء و تجهیزات ممکن است مزاحم باز شدن کیسه هوا پس از باد شدن شده یا با سرعت زیاد به بدن شما برخورد نموده باعث آسیب دیدگی جسمی شدید یا حتی مرگ شوند.

- اگر در شرایط اضطراری راننده اقدام به ترمز شدید کند، سرنشینان به سمت جلو پرتاب می‌شوند. اگر سرنشینان جلو کمربندهای ایمنی خود را نبسته باشند، در هنگام باز شدن کیسه هوا، به طور مستقیم مقابل محفظه کیسه هوا قرار می‌گیرند و در این شرایط ممکن است شدیداً مصدوم یا کشته شوند.
- هرگز اجازه ندهید سرنشین جلو، دستها یا پاهاى خود را روی جلو داشبورد گذاشته یا صورت خود را نزدیک به جلو داشبورد نگه دارد. کیسه هوا در هنگام باز شدن به سرنشین ضربه خواهد زد.

- به سرنشینان اجازه تکیه دادن سر یا بدن به درها، قرار دادن دست‌ها روی درها، بیرون آوردن بازوها از پنجره یا قرار دادن اشیاء بین درها و خودشان در هنگام نشستن در صندلی‌های مجهز به کیسه‌های هوای جانبی (پرده‌ای) را ندهید.
- هرگز اقدام به باز کردن یا تعمیر هیچ یک از اجزاء سیستم کیسه هوای جانبی پرده‌ای نکنید. این امر فقط توسط عاملیت مجاز کیا باید انجام گیرد.
- عدم پیروی از دستور العمل‌های شرح داده شده در بالا ممکن است به آسیب دیدگی جسمی یا مرگ سرنشینان خودرو در تصادفات، منجر شود.

### ⚠️ **اخطار**

- برای برخورداری از بهترین محافظت کیسه‌های هوای جانبی پرده‌ای هر دو سرنشین صندلی‌های جلو و هر دو سرنشین صندلی‌های جانبی عقب خودرو باید به صورت قائم در صندلی‌های قرار گرفته و کمربندهای خود را به طور مناسب بسته باشند. بخصوص بچه‌ها باید در صندلی محافظ کودک مناسب نشسته باشند.
- در هنگام نشستن بچه‌ها در صندلی‌های جانبی عقب، آنها باید در صندلی محافظ کودک مناسب قرار داشته باشند.
- از قرار دادن صندلی محافظ کودک در دورترین فاصله ممکن از درهای جانبی، اطمینان حاصل کرده و صندلی محافظ کودک را تا حد قفل شدن در محل نصب، محکم کنید.

- باز شدن کیسه هوای پرده‌ای فقط در سمتی که مورد ضربه قرار گرفته است اتفاق می‌افتد.
- کیسه‌های هوای پرده‌ای برای باز شدن در تصادفات از ناحیه جلو یا عقب خودرو و یا در اکثر واژگون شدن‌ها طراحی نشده‌اند.
- طراحی کیسه هوای پرده‌ای به گونه‌ای است که فقط در اثر ضربه‌ای وارده در بعضی خصوصاً از تصادفات بسته به شدت، زاویه، سرعت و نقطه برخورد باز می‌شوند. این کیسه‌ها به گونه‌ای طراحی نشده‌اند که در اثر همه ضربه‌های جانبی باز شوند.

### دلایل باز نشدن کیسه هوا

#### در تصادفات

(شرایط باد شدن و باد نشدن کیسه هوا)

انواع زیادی از تصادفات که در آن‌ها از کیسه هوا نمی‌توان انتظار ارائه محافظت اضافی را داشت، وجود دارد.

این موارد، تصادف از ناحیه عقب، تصادف و برخورد دوم و سوم در تصادفات منجر به برخوردهای متعدد و بهمین ترتیب برخوردهای با سرعت کم را شامل می‌شود. به عبارت دیگر، فقط به خاطر اینکه خودرو شما دچار آسیب شده و یا حتی کاملاً از حیز ارتفاع افتاده است، از باد نشدن کیسه‌های هوا تعجب نکنید.

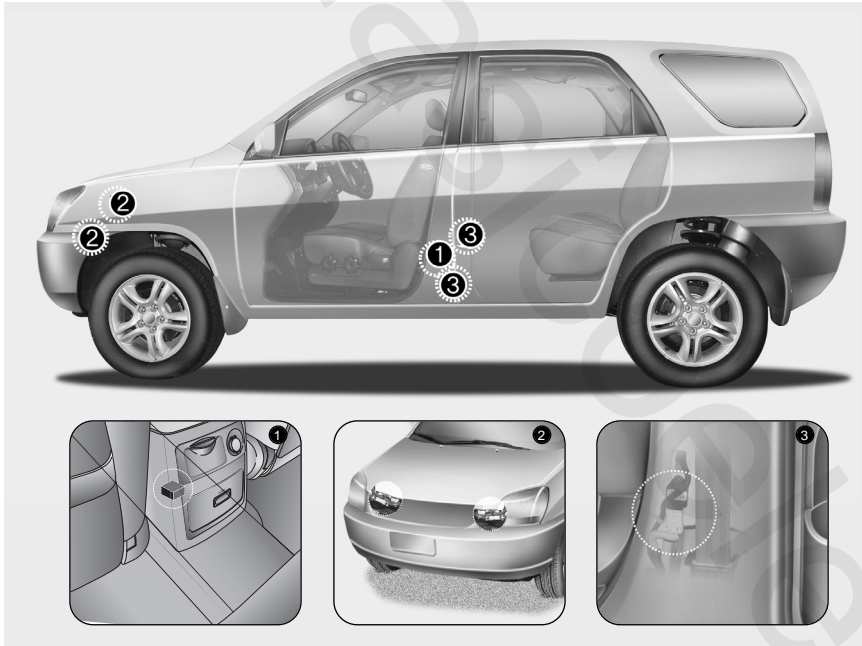

#### حسگرهای برخورد و تصادف سیستم کیسه هوا

- (1) ماژول (سامانه) کنترل کیسه هوا
- (2) حسگر برخورد و ضربه از جلو
- (3) حسگر برخورد و ضربه از بغل (در صورت مجهز بودن)





### شرایط باز شدن کیسه هوا کیسه هوای جلو

کیسه‌های هوای جلو (کیسه‌های هوای راننده و سرنشین جلو) برای باد شدن در هنگام انتقال ضربه به حسگرهای برخورد از ناحیه جلو، بسته به شدت، سرعت یا زاویه برخورد از جلو (به طور عام از ناحیه کمی به راست تا کمی به چپ نسبت به حالت مستقیم جلو) طراحی شده‌اند.

- اگر زاویه نصب حسگرها (به دلیل تغییر شکل و دفورمه شدن سپر جلو، بدنه یا ستون B اتاق در محلی که حسگرهای برخورد از بغل نصب شده‌اند)، تغییر کند، با مراجعه به عاملیت مجاز کیا خودرو را مورد بازرسی و تعمیر قرار دهید.
- خودرو شما برای جذب ضربه ناشی از برخورد و در نتیجه باز شدن کیسه(های) هوا در بعضی بخصوصی از تصادفات طراحی شده است. سوار کردن گاردهای سپر متفرقه یا تعویض سپر با سپرهای غیر اصلی، ممکن است بر عملکرد خودرو در تصادف و باز شدن کیسه هوا اثر معکوس (نامطلوب) داشته باشد.

### ⚠️ اخطار

- به محل استقرار و نصب کیسه‌های هوا یا حسگرها ضربه زده یا اجازه برخورد هیچ چیزی به آنها را ندهید. این امر می‌تواند باعث باز شدن غیر منتظره کیسه هوا شده، به آسیب دیدن جدی فرد یا مرگ منجر شود.
  - اگر محل یا زاویه نصب حسگرها به هر طریقی تغییر داده شود، ممکن است کیسه‌های هوا در زمان لازم باز نشده یا در زمان غیر لازم باز شده، باعث آسیب دیدگی شدید یا مرگ شوند.
- بنابراین اقدام به انجام امور تعمیر و نگهداری بر روی حسگرهای کیسه هوا یا در اطراف آن‌ها ننمایید. با مراجعه به عاملیت مجاز کیا، خودرو را مورد بازرسی و تعمیر قرار دهید.

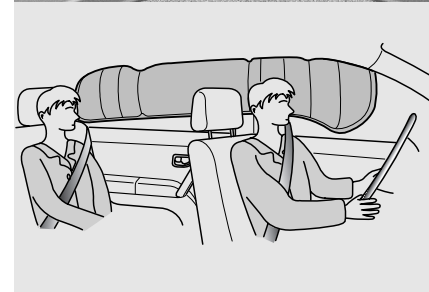

کیسه هوای جانبی پرده‌ای (در صورت مجهز بودن)

کیسه‌های هوای جانبی برای باد شدن در هنگام انتقال ضربه به حسگرهای برخورد از ناحیه بغل خودرو بسته به شدت، سرعت یا زاویه برخورد ناشی از تصادف از بغل یا واژگون شدن ناشی از

برخورد از بغل طراحی شده‌اند.

گرچه کیسه‌های هوای جلو (کیسه‌های هوای راننده و سرنشین جلو) فقط برای باد شدن در برخوردهای از ناحیه جلو طراحی شده‌اند اما در صورت انتقال ضربه‌های خاص به حسگرهای ضربه از ناحیه جلو، در هر گونه تصادف نیز ممکن است باد شوند.

کیسه‌های هوای جانبی فقط برای باد شدن در برخوردهای ناشی از تصادف از ناحیه بغل طراحی شده‌اند اما در صورت انتقال ضربه‌های خاص به حسگرهای ضربه از ناحیه بغل، در هر گونه تصادف نیز ممکن است باد شوند.

به عبارت دیگر آنها در تصادفاتی مانند برخورد متمایل یا برخورد توام با ضربه شدید یا تصادفاتی که جلو خودرو با زیر خودروی دارای ارتفاع بیشتر از سطح زمین (اتوبوس یا کامیون) برخورد می‌کند، تصادف با پایه‌ها (تجهیزات کنار جاده)، یا واژگون شدن نیز ممکن است باد شوند.

بنابراین همیشه به نحو ایمن رانندگی کنید. اگر شاسی خودرو توسط دست اندازها یا اشیاء روی جاده‌های ناهموار یا پیاده روها مورد ضربه قرار گیرد، کیسه‌های هوا ممکن است باد شوند. در جاده‌های ناهموار یا جاده‌هایی که سطح آنها برای رفت و آمد خودروها طراحی نشده با احتیاط رانندگی کنید.

برای محافظت از سرنشینان، کیسه‌های هوای جلو یا کمربندهای ایمنی پیش کشنده ممکن است در بعضی بخصوصی از برخوردهای ناشی از تصادف از ناحیه بغل باد شوند.



- کیسه‌های هوای جلو ممکن است در تصادفات منجر به برخورد از ناحیه بغل باد نشوند، چون سرنشینان در جهت برخورد در تصادف حرکت می‌کنند. لذا باز شدن کیسه هوای جلو محافظت لازم را عرضه و ارائه نمی‌دهد.

هرچند کیسه‌های هوای پرده‌ای (در صورت مجهز بودن) بسته به شدت ضربه، سرعت خودرو و زاویه برخورد ممکن است باد شوند.



- کیسه هوای هوا ممکن است در تصادفات منجر به برخورد از عقب باد نشوند زیرا سرنشینان توسط نیروی وارده به سمت عقب متمایل می‌شوند. در این وضعیت کیسه‌های هوا محافظت مناسب را عرضه و ارائه نمی‌دهند.



شرایطی که در آن کیسه هوا باد نمی‌شود

- در بعضی از تصادفات حفاظت ارائه شده توسط کمربندهای ایمنی برای محافظت از سرنشینان خودرو کافی می‌باشد، لذا کیسه‌های هوا ممکن است باز نشوند. در بعضی از موارد باز شدن کیسه‌های هوا در تصادفات با سرعت کم، می‌تواند باعث برخورد ضربه‌های ثانویه و آسیب دیدن سرنشینان (خراش و زخم سبک، بریدگی، سوختگی و نظایر آنها توسط کیسه هوا) یا از دست دادن کنترل خودرو شود.

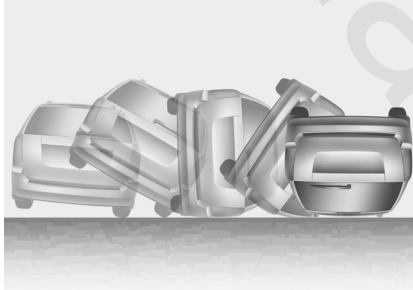

● کیسه‌های هوا ممکن است در تصادف‌های منجر به واژگون شدن باد نشوند زیرا باز شدن کیسه هوا محافظت لازم از سرنشینان را ارائه نخواهد کرد. لکن کیسه‌های هوای جانبی ممکن است در اثر ضربه از بغل منجر به واژگون شدن باد شوند (در صورت مجهز بودن خودرو به کیسه‌های هوای پرده‌ای).

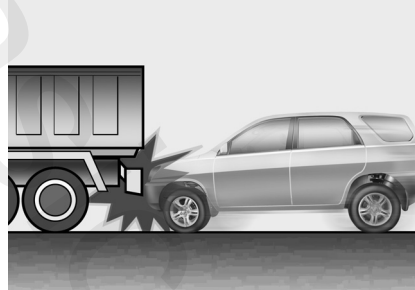

● در لحظه تصادف، راننده بطور ناخودآگاه و عکس‌العملی به شدت ترمز می‌کند. در این گونه ترمزهای شدید، قسمت جلو خودرو توسط نیروی ترمز پایین آمده و خودرو می‌تواند به زیر خودرو دارای ارتفاع بیشتر از سطح زمین رفته، با آن برخورد نماید. در این شرایط کیسه‌های هوا ممکن است باد نشوند، زیرا ضربه‌های ناشی از برخورد ممکن است به حسگرها منتقل نشده یا با شدت کمتری منتقل شوند.

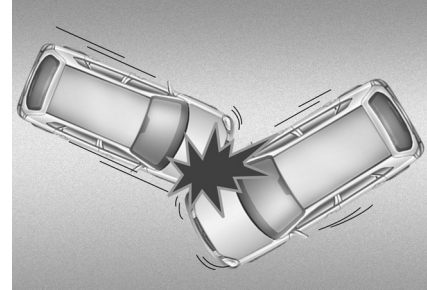

● در تصادفات منجر به برخورد متمایل یا ضربه‌های متمایل، نیروی انتقالی نسبت به نیروی انتقالی ناشی از برخورد از جلو، ضعیف‌تر خواهد بود. لذا کیسه‌های هوا ممکن است باد نشوند.

- باز شدن کیسه هوا به عوامل متعددی مانند سرعت خودرو، زاویه برخورد و شدت و محکمی خودروها یا اشیاء مورد برخورد توسط خودرو شما، بستگی دارد. بنابراین عوامل تنها به موارد ذکر شده در بالا محدود نمی شوند.
- کیسه‌های هوای جلو در لحظه بطور کامل باد شده و خالی می شوند.
- در واقع دیدن باز شدن کیسه هوا در زمان تصادف توسط شما عملاً ممکن نیست. به احتمال زیاد شما به سادگی کیسه‌های هوای خالی آویزان شده به محفظه‌های خود را پس از تصادف خواهید دید.

### نحوه عملکرد سیستم کیسه هوا

- کیسه هوا فقط در زمان قرار داشتن سوئیچ خودرو و در موقعیت روشن ON یا استارت START، فعال می شوند.
- کیسه‌های هوا بطور لحظه‌ای در زمان وقوع برخورد جدی از ناحیه جلو یا بغل (در صورت مجهز بودن به کیسه هوای پرده‌ای) باد می شوند تا به حفاظت از سرنشینان در مقابل صدمات جدی جسمی کمک کنند.
- سرعت ثابت و مشخصی برای باد شدن کیسه‌های هوا وجود ندارد.
- بطور کلی، کیسه‌های هوا برای باد شدن براساس شدت و زاویه برخورد طراحی شده‌اند. این دو عامل ارسال یا عدم ارسال سیگنال الکترونیکی توسط حسگرها را برای باد/ باز شدن، تعیین می کنند.

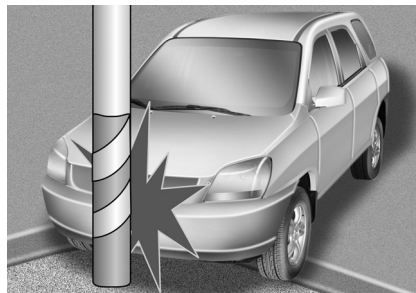

- در صورت برخورد خودرو با اشیایی نظیر پایه‌ها (تجهیزات کنار جاده) یا درخت‌ها، بدلیل این که نقطه برخورد ضربه بر روی یک محدوده متمرکز است و کل نیروی برخورد به حسگرها منتقل نمی شود، کیسه‌های هوا ممکن است باد نشوند.

- برای کمک به ارائه حفاظت در برخورد‌های شدید ناشی از تصادف، کیسه‌های هوا باید به سرعت باد شوند. سرعت باد شدن کیسه هوا خطر صدمات جسمی جدی یا مرگ آور را کاهش می‌دهد، بنابراین سرعت باد شدن یکی از عوامل الزامی در طراحی کیسه هوا می‌باشد.
- هر چند، باد شدن کیسه هوا نیز می‌تواند باعث آسیب‌دیدگی (بطور معمول شامل خراشیدگی صورت، کوفتگی و شکستگی استخوانها) شود. زیرا سرعت بالای باد شدن باعث باز شدن کیسه‌های هوا با نیروی بسیار زیاد می‌شود.
- حتی تحت بعضی از شرایط تماس با کیسه هوای غربلیک فرمان می‌تواند باعث صدمات مرگ آور (بخصوص اگر سرنشین بسیار نزدیک به غربلیک فرمان نشسته باشد) شود.

### ⚠️ اخطار

- برای کاهش خطر صدمات جسمی یا مرگ در اثر تصادف راننده باید تا آنجا که ممکن است نسبت به کیسه هوای داخل غربلیک فرمان عقب نشسته باشد (سینه باید حداقل ۲۵۰ میلیمتر از غربلیک فرمان فاصله داشته باشد)، ضمن آنکه برای کنترل خوب خودرو بطور راحت روی صندلی قرار گرفته باشد. سرنشین خودرو همیشه باید صندلی خود را تا آنجا که ممکن است عقب کشیده و کاملاً به عقب بر روی صندلی قرار گیرد.
- در هنگام وقوع تصادف کیسه هوا در لحظه باز می‌شود و سرنشینان در صورت قرار نداشتن در موقعیت مناسب نشستن در صندلی، ممکن است در اثر نیروی باز شدن کیسه هوا، مصدوم شوند.
- باد شدن کیسه هوا ممکن است باعث وقوع صدمات جسمی (که به طور معمول، شامل زخم و خراش صورت یا بدن، زخمی شدن در اثر شکستن عینک یا سوختگی توسط مواد منفجره می‌باشد) شود.

### صدا و دود

در هنگام باد شدن کیسه‌های هوا، صدای بلندی شنیده می‌شود و دود و پودر ظریفی توسط کیسه‌ها فضای داخل خودرو را پر می‌کند. این امر عادی است و در نتیجه احتراق بادکننده کیسه هوا ایجاد می‌شود. پس از باد شدن کیسه هوا شما ممکنست دچار احساس ناراحتی در تنفس به دلیل تماس سینه خود با کمربند ایمنی و کیسه هوا و بهمین منوال در اثر استنشاق دود و پودر شوید. باز کردن هر چه زودتر درها و/یا پنجره‌ها پس از برخورد ناشی از تصادف برای کاهش ناراحتی و جلوگیری از قرارگرفتن طولانی مدت در معرض دود و پودر جداً توصیه می‌شود.

هر چند که دود و پودر آزاد شده سمی نیستند اما ممکن است باعث خارش پوست (چشم‌ها، بینی، گلو و نظایر آنها) شوند. اگر چنین شد بلافاصله پوست و صورت را با آب سرد شستشو و آب کشی کرده و در صورت ادامه ناراحتی با پزشک تماس بگیرید.

### ⚠️ اخطار

- خطر بسیار زیاد! صندلی محافظ کودک را در صندلی محافظت شده توسط کیسه هوای مقابل آن (در خودرو) نصب نکنید.
- هرگز صندلی محافظ کودک را در صندلی سرنشین جلو نصب نکنید. در صورت بادشدن کیسه هوای سرنشین جلو، این امر می‌تواند باعث صدمات جسمی جدی یا مرگ آور شود.
- در هنگام نشستن بچه‌ها در صندلی‌های جانبی عقب مجهز به کیسه‌های هوای پرده‌ای، از نصب صندلی محافظ کودک در دورترین فاصله ممکن از در، و محکم و قفل شدن صندلی محافظ در محل، اطمینان حاصل کنید.
- باد شدن کیسه هوای جانبی یا پرده‌ای (در صورت مجهز بودن) می‌تواند باعث صدمات جسمی جدی یا مرگ در اثر ضربه ناشی از باز شدن کیسه هوا شود.



### نصب و سوار کردن صندلی محافظ کودک در

روی صندلی سرنشین جلو ممنوع است. هرگز صندلی محافظ کودک رو به عقب را در صندلی سرنشین جلو نصب نکنید. در صورت باز شدن کیسه هوا، کیسه هوا با صندلی محافظ کودک رو به عقب برخورد میکند و باعث صدمات جسمی جدی یا مرگ آور می‌شود. بعلاوه بهمین ترتیب صندلی محافظ کودک رو به جلورا نیز در صندلی سرنشین جلو نصب نکنید. در صورت بادشدن کیسه هوای سرنشین جلو، این امر باعث وارد شدن صدمه جسمی جدی یا مرگ آور به کودک قرار گرفته به نحو نامناسب یا محافظت شده به نحو نامناسب می‌شود.

### ⚠️ اخطار

در هنگام باز شدن کیسه‌های هوا، قطعات مربوط به کیسه هوا در غریبک فرمان و/ یا جلو داشبورد و صفحه نمایشگرها و/ یا در هر دو طرف لبه‌های سقف در بالای درهای جلو و عقب بسیار داغ هستند. برای جلوگیری از صدمات جسمی، بلافاصله پس از باد شدن کیسه هوا اجزای داخلی محفظه‌های کیسه هوا را لمس نکنید.

# AIR BAG

## چراغ هشدار کیسه هوا

هدف از ارائه چراغ هشدار کیسه هوا در صفحه نمایشگرها اعلام وجود مشکل بالقوه در سیستم کیسه هوا- سیستم محافظت تکمیلی (SRS) می باشد.

هنگامی که سوئیچ خودرو به موقعیت روشن ON چرخانده شود، چراغ نمایشگر کیسه هوا باید حدود ۶ ثانیه روشن شده، سپس خاموش شود. در موارد زیر با مراجعه به عاملیت مجاز کیا سیستم را مورد بازرسی قرار دهید:

- چراغ هشدار پس از چرخاندن سوئیچ به موقعیت روشن ON برای مدتی کوتاه روشن نشود.
- چراغ هشدار پس از روشن شدن موتور روشن بماند.
- در هنگام حرکت خودرو، چراغ هشدار روشن شود.

## سرویس سیستم کیسه هوا (سیستم محافظت تکمیلی)

بطور کلی سیستم محافظت تکمیلی (کیسه هوا) نیازی به تعمیر و نگهداری ندارد. هیچ قسمتی که شما قادر به سرویس کردن آن باشید وجود ندارد.

در شرایط زیر با مراجعه به عاملیت مجاز کیا باید سیستم را مورد سرویس قرار دهید.

- هنگامی که کیسه هوا باد شود. در این وضعیت کیسه هوا باید تعویض شود. سعی نکنید خودتان کیسه هوا را پیاده کرده یا دور بیندازید. اینکار باید توسط عاملیت مجاز کیا انجام گیرد.
- اگر چراغ هشدار کیسه هوا با روشن شدن شما را از وجود مشکل آگاه نمود، با مراجعه به عاملیت مجاز کیا هرچه زودتر سیستم را مورد بازرسی قرار دهید. در غیر اینصورت سیستم کیسه هوای شما ممکن است فعال نشود.



## هشدار

هیچ یک از قطعات سیستم محافظت تکمیلی (کیسه هوا) را مورد تغییر یا بهینه سازی قرار ندهید. تغییر و بهینه سازی ممکن است باعث غیرفعال شدن سیستم کیسه هوا شود.

## ⚠️ اخطار

- غربلیک فرمان، صندلی یا هیچ یک از قطعات سیستم محافظت تکمیلی (کیسه هوا) را مورد تغییر یا بهینه سازی قرار ندهید. تغییر و بهینه سازی می تواند سیستم را از کار بیندازد.
- هیچ کاری بر روی اجزای سیستم یا سیم کشی آن انجام ندهید. این امر می تواند باعث باد شدن ناخواسته و غیر مترقبه کیسه های هوا و صدمه دیدن جدی احتمالی کسی شود. همچنین کار بر روی سیستم می تواند سیستم را غیرفعال کند، بنحوی که کیسه های هوا در تصادف باز نشوند.
- انجام هرگونه کار بر روی سیستم محافظت تکمیلی SRS نظیر پیاده و سوارکردن یا هر نوع عملی بر روی غربلیک فرمان باید توسط تعمیرکار مجاز عاملیت کیا انجام شود. رفتار نامناسب با سیستم کیسه هوا ممکن است منجر به صدمه دیدن جسمی جدی شود.

## تعمیر و نگهداری یا از رده خارج کردن

### خودروها

- تعمیرغربلیک فرمان، صفحه نمایشگرها و جلو داشبورد، کنسول وسط یا سقف ها یا نصب سیستم صوتی خودرودر اطراف کنسول وسط یا رنگ کردن صفحه فلزی جلو می تواند سیستم کیسه هوا را از کار بیندازد. آنها را توسط عاملیت مجاز کیا مورد بازرسی قرار دهید.
- در هنگام سپردن خودرو به عاملیت مجاز کیا، آنها را از مجهز بودن خودرو به سیستم کیسه هوا آگاه کرده و دفترچه راهنمای مالک را در خودرو باقی بگذارید.
- از آنجا که سیستم کیسه هوا حاوی مواد منفجره شیمیایی است، در زمان از رده خارج کردن خودرو با عاملیت مجاز کیا تماس بگیرید.



**برچسب هشدار کیسه هوا**

برچسب هشدار کیسه هوا در محل های نشان داده شده در تصویر (در صورت مجهز بودن) برای آگاهی راننده و سرنشینان از خطر بالقوه سیستم کیسه هوا، نصب شده است.

## در پشتی

### هشدار

در پشتی به سمت بالا حرکت می‌کند. در هنگام بازکردن در پشتی، از عدم وجود اشیاء یا اشخاص در نزدیکی عقب خودرو اطمینان حاصل کنید.

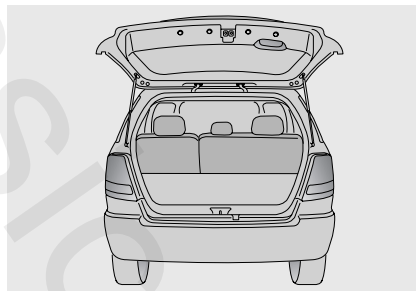

۳. در پشتی را به عقب و بالا بکشید تا باز شود.

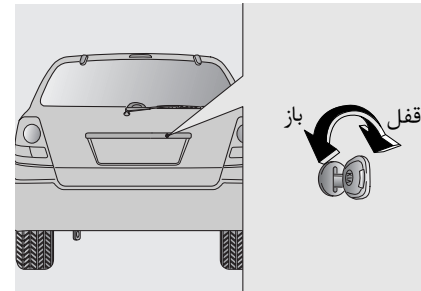

بازکردن در پشتی

برای بازکردن در پشتی از بیرون:

۱. کلید خودرو را در سیلندر قفل در جازده، کلید را در جهت عکس حرکت عقربه‌های ساعت بچرخانید. همچنین با استفاده از سیستم قفل مرکزی می‌توانید در پشتی را از قفل خارج کنید (اما نه اینکه باز کنید).

۲. برای آزادکردن زبانه قفل، دست را به زیر رویه چراغ نمره خودرو دراز کرده، دسته در پشتی را بکشید.

### ⚠️ خطر - در پشتی

- قبل از رانندگی با بازدید از بسته بودن کامل در پشتی اطمینان حاصل کنید. در صورت بازبودن در پشتی، گازهای آگزوز می‌توانند وارد خودرو شوند.
- سرنشینان هرگز نباید در محفظه وسایل و بار که دارای کمر بند ایمنی و سیستم محافظت از سرنشین نیست سوار شوند. برای جلوگیری از صدمات جسمی در صورت وقوع تصادف یا توقف‌های ناگهانی، سرنشینان همواره باید بنحو مناسب مورد محافظت قرار گیرند.

### \* یادآوری

اگر پنجره درپشتی باز یا نیمه باز باقی بماند، گازهای سمی انگروز ممکن است وارد خودرو شده باعث بیماری جدی یا آسیب‌های جسمی سرنشینان شود.

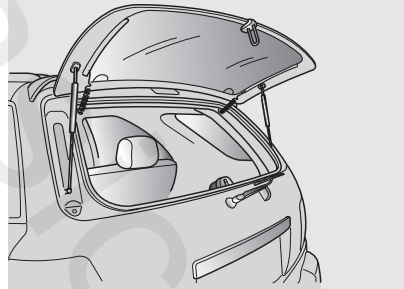

پس از بلندکردن پنجره تا نیمه، پنجره خودبخود بطور کامل باز خواهد شد. برای بستن پنجره درپشتی، پنجره درپشتی را پایین داده و محکم فشار دهید. از بسته بودن مطمئن پنجره درپشتی اطمینان حاصل کنید.

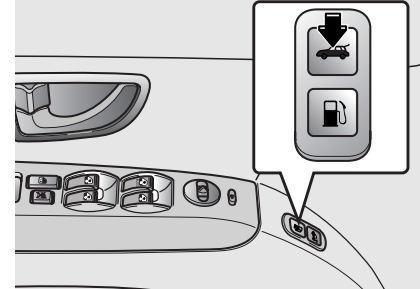

### بازکردن پنجره درپشتی

برای بازکردن پنجره درپشتی، دکمه آزادکننده پنجره درپشتی را فشار داده و پنجره درپشتی واقع در عقب خودرو را بلند کنید.

در موتور (کاپوت)

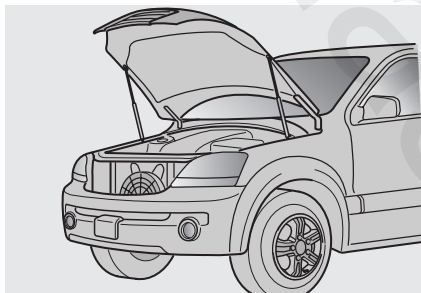

۳. در موتور را بلند کنید. پس از بلندکردن تا نیمه، در موتور خودبخود بطور کامل بلند خواهد شد.

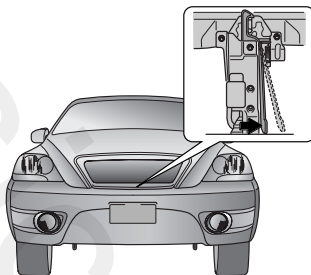

۲. پس از رفتن به سمت جلو خودرو، در موتور را تا گیرکردن زبانه دوم بلند کرده، سپس زبانه واقع در زیر در موتور در وسط جلو پنجره رادیاتور) را به سمت راست فشار دهید.

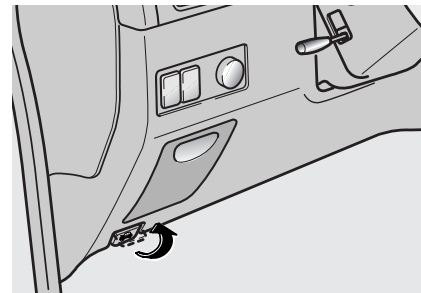

بازکردن در موتور :

۱. برای از قفل خارج کردن در موتور، اهرم آزادکننده واقع در سمت چپ جلو داشبورد را بکشید.

## دریچه باک سوخت

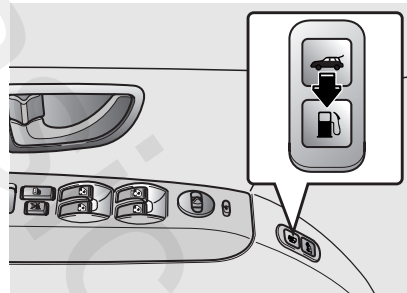
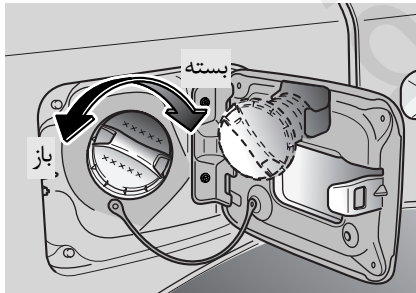

### بستن در موتور :

محفظه زیر در موتور را بازدید کرده و از قرارداشتن همه درپوش‌های تغذیه مایعات در محل خود برداشتن همه وسایل آزاد موجود در زیر در موتور اطمینان حاصل و برای بستن در موتور، در موتور را پایین آورده، سپس فشار دهید تا بطور مناسب در محل قفل شود.

۲. برای پیاده کردن در باک سوخت، آن را در جهت عکس حرکت عقربه‌های ساعت بچرخانید.

۳. باک سوخت را پر کنید.

۴. برای سوار کردن مجدد در باک سوخت، آنرا بر روی گلوبی تغذیه باک قرار داده، در جهت حرکت عقربه‌های ساعت تا شنیده شدن صدای قفل شدن آن "کلیک، کلیک" بچرخانید. این صدا حاکی از سفت شدن مطمئن در باک سوخت است. اگر در هوای سرد دریچه باک سوخت به دلیل یخ زدن دور آن، باز نمی‌شود، به آرامی به آن ضربه زده یا فشار وارد کنید.

در بعضی بخصوصی از کشورها، گلوبی تغذیه مخصوصی برای موتورهای بنزینی طراحی شده تا از زدن هر نوع بنزین بجز بنزین بدون سرب جلوگیری شود.

۱. برای بازکردن دریچه باک سوخت، دکمه آزادکننده قرارگرفته بر روی در راننده را فشار دهید.

### ⚠️ اخطار

در صورت نیاز به بازکردن دستی دریچه باک سوخت، استفاده از دستکش‌های محافظ برای جلوگیری از آسیب دیدن توسط لبه‌های تیز، توصیه می‌شود.

### 🚩 هشدار

قبل از بستن در موتور، از برداشتن همه قطعات و ابزارآلات آزاد موجود در محیط محفظه موتور و دوربودن همه از فضای زیر در موتور، اطمینان حاصل کنید.

دستکش و تکه پارچه‌ها را در محیط محفظه موتور باقی نگذارید. این عمل ممکن است باعث آتش گرفتن آنها توسط گرمای موتور شود.

- پس از شروع سوخت گیری، به داخل خودرو باز نگردید. هر چیزی که قابلیت تولید الکتریسیته ساکن دارد (نظیر پلی استر، اطلس، نایلون و غیره) را لمس نکرده یا مالش ندهید. تخلیه الکتریسیته ساکن می تواند بخارات سوخت را مشتعل کرده، باعث انفجار شود. اگر باید دوباره وارد خودرو شوید، یک بار دیگر باید الکتریسیته ساکن بالقوه خطرناک را با لمس کردن قطعات فلزی دیگر جلوی خودرو در فواصل ایمن و دور از گلوبی باک سوخت و سر شیلنگ پمپ یا دیگر منابع سوخت، تخلیه کنید.
- هنگامیکه از ظرف سوخت قابل حمل برای سوخت گیری استفاده می کنید، حتماً قبل از سوخت گیری آن را روی زمین قرار دهید. تخلیه الکتریسیته ساکن ظرف سوخت می تواند بخارات سوخت را مشتعل کرده، باعث آتش سوزی شود. از هنگام شروع به سوخت گیری تا پایان آن، اتصال

### ⚠️ اخطار

- سوخت های خودرو موادی قابل اشتعال و انفجار هستند. در هنگام سوخت گیری، لطفاً موارد زیر را به دقت رعایت نمایید. بی توجهی به این راهنمایی ها می تواند منجر به صدمات جسمی جدی، سوختگی شدید یا مرگ در اثر آتش سوزی یا انفجار شود.
- پیش از سوخت گیری همیشه به محل قطع کننده اضطراری سوخت (در صورت مجهز بودن)، در جایگاه سوخت توجه کنید.
  - پیش از لمس سر شیلنگ پمپ سوخت یا در باک، باید الکتریسیته ساکن بالقوه خطرناک را با لمس قطعات فلزی جلوی خودرو در فواصل ایمن و دور از گلوبی باک سوخت و سر شیلنگ پمپ یا دیگر منابع سوخت، تخلیه کنید.

### ⚠️ اخطار - سوخت گیری

پاشیده شدن سوخت تحت فشار بصورت اسپری به بیرون، میتواند باعث صدمات جسمی جدی شود. همیشه در باک سوخت را با احتیاط و آرام باز کنید. اگر از در باک، سوخت بیرون می زند یا اینکه صدای خفیف تخلیه "هیس" شنیده می شود، قبل از بازکردن کامل در باک سوخت، تا برطرف شدن این وضعیت صبر کنید.

**\* یادآوری**

- از سوخت‌گیری با بنزین در موتورهای بنزینی و با گازوئیل در موتورهای دیزلی اطمینان حاصل کنید.
- پس از اتمام سوخت‌گیری، با بازدید در باک سوخت از بسته بودن مطمئن آن اطمینان حاصل کنید.
- در صورت نیاز به تعویض در باک سوخت، فقط از در باک اصلی کیا یا مشابه اعلام شده آن برای خودرو خود استفاده کنید. در باک سوخت غیر صحیح می‌تواند باعث بروز عیوب جدی در سیستم سوخت رسانی یا سیستم کنترل گازهای اگزوز شود. در باک‌های صحیح سوخت از عاملیت‌های مجاز کیا قابل تهیه می‌باشند.
- از پاشیده شدن سوخت بر روی سطوح خارجی خودرو جلوگیری کنید. پاشیده شدن هر نوع سوخت بر روی سطوح رنگ شده ممکن است باعث صدمه دیدن رنگ شود.
- اگر در هوای سرد دریچه باک سوخت بدلیل یخ زدن دور آن باز نمی‌شود، به آرامی به آن ضربه زده یا فشار وارد کنید.

- از روشن کردن آتش در اطراف جایگاه سوخت‌گیری خودداری کنید. هنگامیکه در جایگاه سوخت‌گیری هستید، به خصوص در هنگام سوخت‌گیری از کبریت یا فندک استفاده نکرده، سیگار نکشیده یا سیگار روشن را در خودرو باقی نگذارید. سوخت خودرو به شدت اشتعال پذیر بوده و در اثر اشتعال، می‌تواند شعله‌ور و منفجر شود.
- اگر در هنگام سوخت‌گیری، آتش سوزی ایجاد شد، از خودرو دور شده، فوراً به مدیر جایگاه اطلاع دهید یا با پلیس و اداره آتش نشانی محل تماس بگیرید. به دستورات ایمنی ارائه شده توسط آنها، عمل کنید.

- بدنه بین ظرف سوخت و خودرو باید برقرار باشد. فقط از ظروف مخصوص حمل و نگهداری سوخت استفاده کنید.
- از تلفن همراه در محوطه جایگاه یا در حین سوخت‌گیری استفاده نکنید. جریان برق / یا تداخل امواج الکترونیکی ناشی از تلفن همراه، بالقوه می‌تواند بخارات سوخت را مشتعل کرده باعث انفجار شود. اگر باید از تلفن همراه استفاده کنید این کار را در مکانی دور از جایگاه سوخت‌گیری انجام دهید.
- در هنگام سوخت‌گیری همیشه موتور را خاموش کنید. جرقه ناشی از اجزاء الکتریکی موتور می‌تواند بخارات سوخت را مشتعل کرده، باعث آتش سوزی شود. همیشه از خاموش بودن موتور از قبل و در حین سوخت‌گیری اطمینان حاصل کنید. پس از اتمام سوخت‌گیری و قبل از استارت زدن، همیشه در باک و دریچه در باک سوخت را بازدید و از بسته بودن مطمئن آنها اطمینان حاصل کنید.



### کلید قطع کن اتوماتیک سوخت ( در صورت مجهز بودن)

#### ⚠️ **اخطار**

قبل از غیر فعال کردن مجدد قطع کن اتوماتیک سوخت، لوله و مسیر سوخت رسانی باید مورد بازدید و کنترل قرار گیرد.

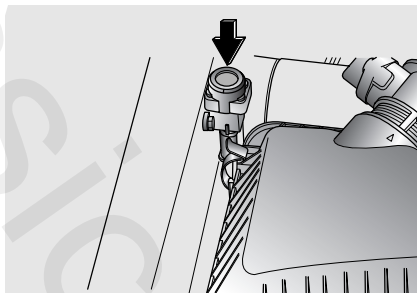

کلید قطع کن اتوماتیک سوخت در سمت سرنشین محفظه موتور قرار دارد. در صورت وقوع تصادف یا برخورد ناگهانی خودرو، قطع کن اتوماتیک سوخت، تغذیه سوخت به موتور را قطع می‌کند. در صورت فعال شدن قطع کن سوخت، قبل از آن که بتوان موتور را روشن کرد، باید با فشار دادن کلید قطع کن به پایین، قطع کن را مجدداً غیر فعال کرد.

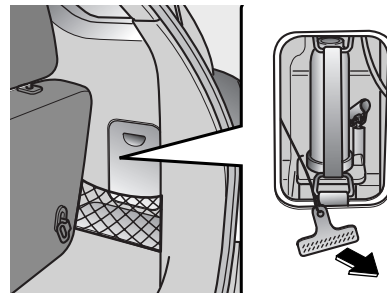

#### آزاد کردن دستی دریچه باک سوخت

اگر دریچه باک به وسیله دکمه آزاد کننده از دور دریچه باز نشد، با کشیدن دسته اضطراری واقع در جعبه روی دیواره سمت راست محفظه وسایل و بار، آن را باز کنید.

## آینه‌ها

### آینه‌های بغل (خارجی)

قبل از شروع به رانندگی حتماً زاویه آینه‌ها را تنظیم کنید.

خودرو شما به آینه‌های بغل (خارجی) سمت چپ و راست مجهز می‌باشد. آینه‌ها توسط اهرم‌های کنترل یا کلید کنترل از دور (بسته به نوعی که خودرو به آن مجهز است) قابل تنظیم هستند. برای جلوگیری از صدمه دیدن در هنگام استفاده از کارواش‌های اتوماتیک یا عبور از مسیرهای کم عرض، آینه‌های بغل قابل تا کردن به عقب هستند.

### \* یادآوری

یخ روی سطح آینه را نتراشید، این کار ممکن است به سطح آینه آسیب بزند. اگر یخ روی آینه باعث محدودیت حرکت آینه می‌شود، برای تنظیم به آینه فشار وارد نکنید. برای پاک کردن یخ، از اسپری ضد یخ یا یک اسفنج یا پارچه نرم همراه با آب بسیار گرم استفاده کنید.

### هشدار

- آینه‌های بغل محدب هستند. اشیاء قابل رویت در این آینه‌ها نزدیک‌تر از فاصله‌ای هستند که در آینه نشان داده می‌شود.
- برای تغییر خط حرکت، از آینه داخل یا دید مستقیم برای تخمین فاصله واقعی خودروهای پشت سر استفاده کنید.

### \* یادآوری

- آینه‌ها پس از رسیدن به حداکثر زاویه تنظیم متوقف می‌شوند لکن موتور آینه تا زمانیکه کلید فشار داده می‌شود، کار می‌کند. بیش از زمان لازم برای تنظیم، کلید را فشار ندهید، موتور ممکن است آسیب ببیند.
- سعی نکنید آینه بغل را با دست تنظیم کنید. ممکن است این عمل باعث صدمه دیدن قطعات مکانیزم آینه شود.

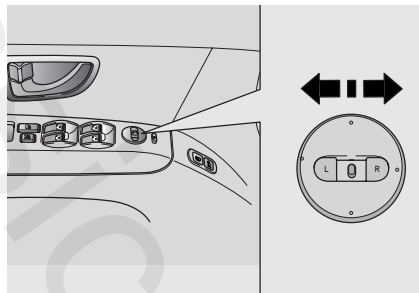

کنترل از دور برقی  
(در صورت مجهز بودن)

کلید کنترل از دور آینه‌های بغل واقع بر روی در راننده، به شما اجازه تنظیم موقعیت آینه‌های بغل چپ و راست را می‌دهد. برای تنظیم موقعیت هر یک از آینه‌ها، کلید انتخاب آینه را به موقعیت R یا L برای انتخاب آینه سمت راست یا سمت چپ حرکت دهید، سپس برای تغییر موقعیت آینه انتخابی به بالا، پایین، چپ یا راست، نقطه مربوطه بر روی کلید را فشار دهید.

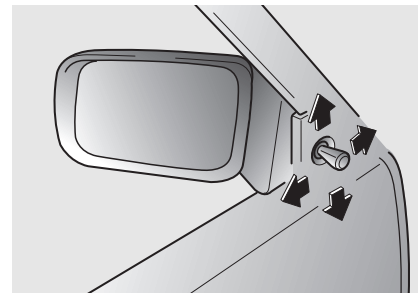

کنترل از دور دستی  
(در صورت مجهز بودن)

برای تنظیم آینه بغل، اهرم کنترل واقع در گوشه جلو سمت داخل قاب پنجره را حرکت دهید.

### گرم کن آینه بغل

(در صورت مجهز بودن)

گرم کن آینه بغل همزمان با فعال شدن گرم‌کن شیشه عقب، فعال می‌شود. برای گرم کردن شیشه آینه بغل، کلید گرم کن شیشه عقب را فشار دهید. شیشه آینه بغل برای برطرف شدن یخ و بخار روی آن گرم شده و دید عقب بهتری را در شرایط بد هوا به شما ارائه می‌دهد. برای خاموش کردن گرم کن، کلید را دوباره فشار دهید. گرم کن آینه بغل پس از ۲۰ دقیقه روشن بودن به طور اتوماتیک خاموش می‌شود.

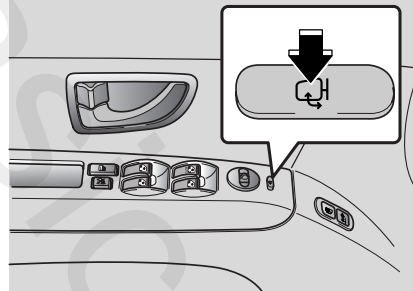

#### نوع برقی

برای تا کردن آینه بغل، دکمه را فشار دهید. برای بازگرداندن آینه به حالت معمول، دکمه را مجدداً فشار دهید.

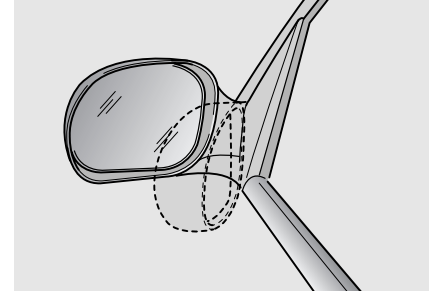

#### تا کردن آینه بغل

#### نوع دستی

برای تا کردن آینه بغل، با دست قاب آینه را به سمت عقب خودرو تا کنید.

### \* یادآوری

آینه بغل مجهز به سیستم تا کننده برقی را با دست تا نکنید. این عمل می‌تواند باعث صدمه دیدن موتور آن شود.

در هنگام رانندگی در شب، برای کاهش انعکاس نور خیره کننده چراغ های جلوی خودروهای پشت سر، اهرم انتخاب حالت روز / شب را به سمت خود بکشید. بخاطر داشته باشید، در زمان قرار داشتن اهرم انتخاب حالت در موقعیت شب مقداری از شفافیت دید عقب از دست می رود.

#### هشدار

اجازه ندهید اشیاء روی صندلی عقب یا اشیاء موجود در محفظه وسایل و بار عقب مانع دید شما از طریق شیشه عقب خودرو شوند.

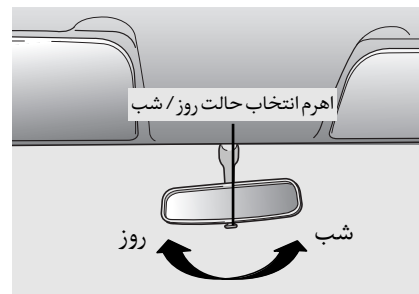

آینه داخلی دو حالت، روز / شب آینه داخلی را بر اساس دیدن نمای وسط شیشه عقب تنظیم کنید. تنظیم آینه را قبل از شروع به رانندگی، در حالی که اهرم انتخاب حالت روز / شب در موقعیت روز است، انجام دهید.

### چراغ‌های داخلی

تیپ A

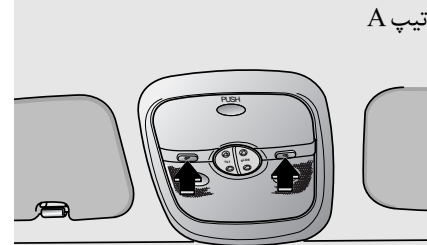

تیپ B

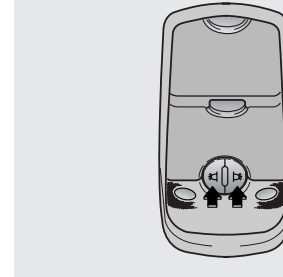

### چراغ مطالعه

با فشار دادن کلید مربوط به هر چراغ، چراغ روشن یا خاموش می‌شود.



### چراغ داخل

چراغ داخل دارای سه دکمه به شرح زیر است:

دکمه OFF - در این وضعیت چراغ حتی در زمان باز بودن در، خاموش باقی میماند.

دکمه DOOR - تیپ A

در این وضعیت با باز شدن در چراغ روشن و با بسته شدن در چراغ خاموش می‌شود. ۵ تا ۶ ثانیه پس از بسته شدن در، چراغ بتدریج خاموش می‌شود.

تیپ B

در این وضعیت با باز شدن در یا با از قفل خارج کردن در به وسیله کنترل از راه دور (در صورت مجهز بودن)، چراغ روشن می‌شود. هنگامی که در بسته شود، چراغ داخل پس از ۳۰ ثانیه بتدریج خاموش می‌شود. هر چند اگر سوئیچ خودرو در موقعیت روشن ON قرار داشته باشد یا اینکه تمام درهای خودرو قفل باشد، زمانی که در بسته شود، چراغ داخل حتی قبل از ۳۰ ثانیه خاموش می‌شود.

دکمه ON - در این وضعیت چراغ روشن شده و حتی پس از بسته شدن همه درها چراغ روشن باقی میماند.

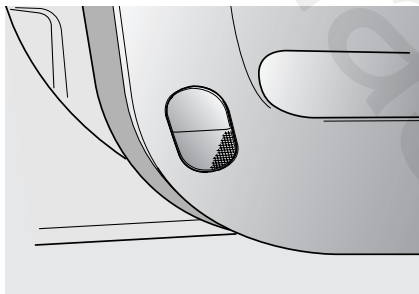

### چراغ هشدار لیه در جلو

با باز شدن در، چراغ روی لیه در، برای کمک به سوار و پیاده شدن و همچنین هشدار به خودروهای عبوری، روشن می‌شود.

حالت OFF - چراغ حتی در زمان باز بودن در، خاموش باقی میماند.

### حالت O - تیپ A

در این وضعیت با باز شدن در چراغ روشن و یا بسته شدن در چراغ خاموش می‌شود. ۵ تا ۶ ثانیه پس از بسته شدن در، چراغ بتدریج خاموش می‌شود.

### تیپ B

در این وضعیت با باز شدن در یا باز قفل خارج کردن در به وسیله کنترل از راه دور (در صورت مجهز بودن)، چراغ روشن می‌شود. هنگامی که در بسته شود، چراغ داخل پس از ۳۰ ثانیه بتدریج خاموش می‌شود. هر چند اگر سوئیچ خودرو در موقعیت روشن ON قرار داشته باشد یا اینکه تمام درهای خودرو قفل باشد، زمانی که در بسته شود، چراغ داخل حتی قبل از ۳۰ ثانیه خاموش می‌شود.

حالت ON - در این وضعیت چراغ روشن شده و حتی پس از بسته شدن همه درها چراغ روشن باقی میماند.

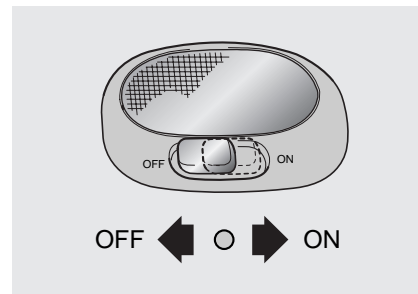

### چراغ محافظه وسائل و بار عقب

کلید چراغ دارای سه حالت به شرح زیر است:

## با لیوانی

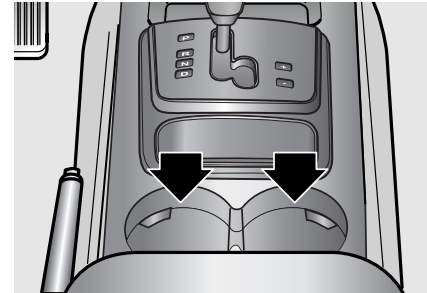

### جالیوانی جلو

برای نگهداری فنجان و لیوان ، جالیوانی در کنسول وسط تعبیه شده است.

### ⚠️ اخطار

- در هنگام حرکت خودرو فنجان یا لیوان (های) بدون در دارای مایع داغ را در جالیوانی قرار ندهید. در صورت ریختن مایع داغ، ممکن است دچار سوختگی شوید. سوختن راننده ممکن است باعث از دست رفتن کنترل خودرو شود.
- برای کاهش خطر صدمه جسمی در هنگام توقف ناگهانی یا تصادف ، از قرار دادن بطری ، شیشه ، قوطی (ها) و نظایر آن‌ها در جالیوانی خودداری کنید.

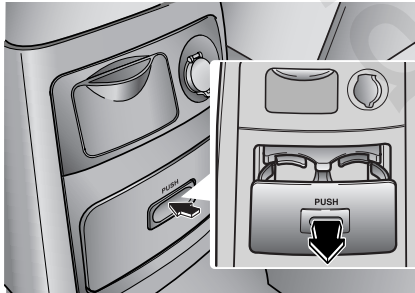

### جالیوانی عقب

برای استفاده از جالیوانی عقب، سمت جلو جا لیوانی را فشار داده ، رها کرده و جالیوانی را از جعبه کنسول بیرون بکشید.

برای برگرداندن جالیوانی به موقعیت بسته ، جالیوانی را کاملاً به داخل جعبه کنسول فشار دهید. در هنگام قفل شدن جالیوانی در موقعیت بسته، صدای " کلیک" مکانیزم قفل فتری آن شنیده خواهد شد.



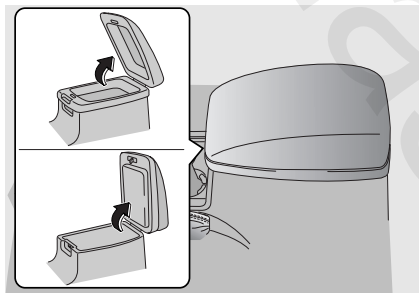

### جعبه کنسول وسط

برای استفاده از جعبه کنسول وسط، در آن را به طرف بالا بلند کنید.

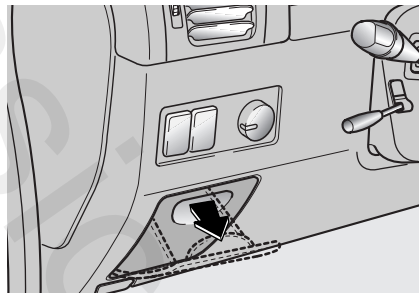

### جعبه چندمنظوره

با کشیدن دستگیره در جعبه چند منظوره ، جعبه چندمنظوره قابل باز شدن است. از این جعبه برای نگهداری اشیاء کوچک می توان استفاده کرد.

### ممفظه های نگهداری اشیاء

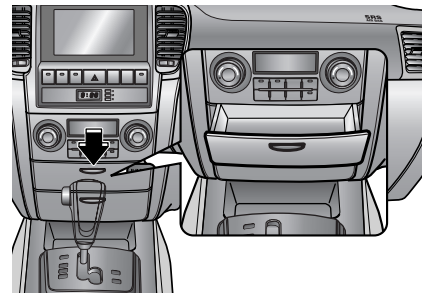

### جعبه وسط جلو داشبورد

برای استفاده از جعبه وسط جلو داشبورد، سمت جلو جعبه را فشار داده ، سپس رها کنید. با این کار جعبه وسط به آرامی از صفحه جلو داشبورد بیرون خواهد آمد.

### ⚠️ اخطار

از نگهداری فنک های گازی و دیگر مواد قابل انفجار در خودرو اجتناب کنید. در صورت قرار گرفتن طولانی مدت خودرو در معرض هوای بسیار گرم بیرون، این اشیاء یا مواد ممکن است باعث وقوع انفجار شوند.

### هشدار

برای کاهش خطر صدمه دیدن در صورت وقوع تصادف یا توقف ناگهانی، در هنگام رانندگی همیشه در جعبه داشبورد را بسته نگاهدارید.

### \* یادآوری

برای جلوگیری از دزدی، اشیاء قیمتی را در جعبه داشبورد نگه ندارید.

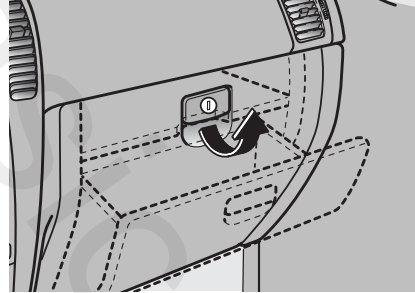

#### جعبه داشبورد

در جعبه داشبورد قابل قفل و باز شدن به وسیله کلید است.  
برای باز کردن در جعبه داشبورد، چفت در را به سمت بیرون کشیده، اجازه دهید جعبه داشبورد باز شود.

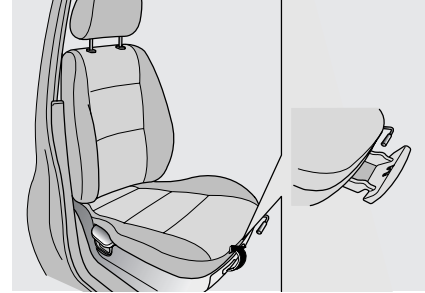

#### طبق زیر صندلی (در صورت مجهز بودن)

طبق زیر صندلی در زیر صندلی سرنشین جلو قرار دارد و با کشیدن به سمت بیرون قابل باز شدن است.

## با عینکی

### \* یادآوری

لطفاً در هنگام رانندگی جاعینکی را بسته نگه دارید.

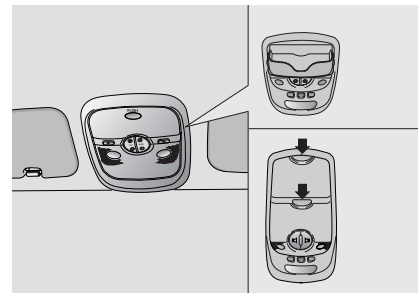

برای نگه‌داری عینک، جاعینکی در کنسول بالای سر پیش‌بینی شده است. برای بازکردن جاعینکی، درپوش آن را فشار دهید. جاعینکی به آرامی باز می‌شود. عینک خود را داخل در جاعینکی در حالتی که شیشه‌های عینک به سمت بیرون باشد، قرار دهید.

## سقف کشویی / لولایی (برقی)

سان روف (در صورت مجهز بودن)

اگر خودرو شما به این مزیت مجهز است، شما قادر به لغزاندن کشویی یا بالا و پایین دادن سقف با استفاده از دکمه‌های کنترل تعبیه شده بر روی کنسول بالای سر می‌باشید.

### ⚠️ احتیاط

- در هنگام رانندگی صورت و بازوها را از دریچه سقف بیرون نبرید.
- قبل از بستن سقف برقی از دور بودن ایمن دست و صورت از مسیر حرکت سقف اطمینان حاصل کنید.

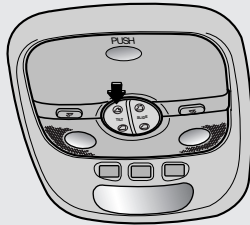

باز کردن/بستن سقف برقی به صورت لولایی برای باز کردن سقف برقی به صورت لولایی، دکمه UP (↑) روی کلید حرکت لولایی سقف را به طور لحظه‌ای فشار دهید. سقف برقی به صورت لولایی تا انتها باز می‌شود. برای متوقف کردن حرکت لولایی در هر نقطه، یکی از دکمه‌های سقف برقی را فشار دهید.

برای بستن سقف برقی به صورت لولایی، دکمه DOWN (↓) روی کلید حرکت لولایی سقف را فشار داده و تا بسته شدن کامل سقف نگه‌دارید.

### \* یادآوری

هنگامی که سقف برقی در موقعیت حرکت لولایی قرار دارد، قادر به انجام حرکت کشویی نمی‌باشد. همچنین هنگامی که سقف برقی در موقعیت حرکت کشویی یا باز قرار دارد، قادر به انجام حرکت لولایی نمی‌باشد.

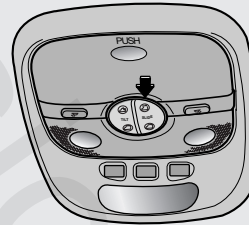

باز کردن/بستن سقف برقی به صورت کشویی باز کردن/بستن سقف برقی فقط در هنگامی که سوئیچ خودرو در موقعیت روشن ON قرار دارد امکان‌پذیر است.

برای باز کردن سقف برقی به صورت کشویی، دکمه OPEN (↶) روی کلید حرکت کشویی سقف را به طور لحظه‌ای فشار دهید. سقف برقی به صورت کشویی تا انتها باز می‌شود. برای متوقف کردن حرکت کشویی در هر نقطه یکی از دکمه‌های سقف برقی را فشار دهید.

برای بستن سقف برقی به صورت کشویی، دکمه CLOSE (↷) روی کلید حرکت کشویی سقف را فشار داده و تا بسته شدن کامل سقف نگه‌دارید.

بازکردن/بستن اضطراری (مکانیکی) سقف  
برقی

اگر سقف برقی بصورت الکتریکی باز نمی‌شود به ترتیب زیر عمل کنید:

۱. لنز (شیشه چراغ) را پیاده کنید.

۲. دو (۲) عدد پیچ را باز کرده ، سپس کنسول بالای سر را پیاده کنید.

۳. آچار (هندل) اضطراری (عرضه شده با خودرو) را جازده ، برای بازکردن در جهت حرکت عقربه‌های ساعت و برای بستن در جهت عکس حرکت عقربه‌ها بچرخانید.

### \* یادآوری

- کلید کنترل سقف برقی را بیش از مدت مورد نیاز فشار ندهید. این عمل می‌تواند باعث معیوب شدن موتور سقف برقی شود.
- کثیفی و آلودگی‌های روی ریل راهنمای سقف برقی را به طور منظم پاک کنید.
- اگر در هوای زیر صفر یا در زمان پوشیده بودن سقف برقی با برف یا یخ ، سعی در بازکردن سقف برقی نکنید، شیشه یا موتور سقف برقی ممکن است معیوب شود.
- حرکت کشویی سقف برقی همراه با سایبان انجام می‌شود. هنگامی که سقف برقی باز است، سایبان را به حالت بسته رها نکنید.

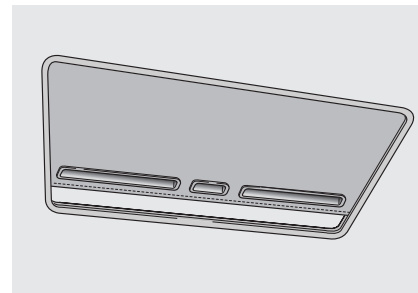

### سایبان

در هنگام حرکت کشویی صفحه شیشه‌ای، سایبان به طور اتوماتیک همراه با آن باز می‌شود. برای بستن، باید سایبان را به طور دستی ببندید.

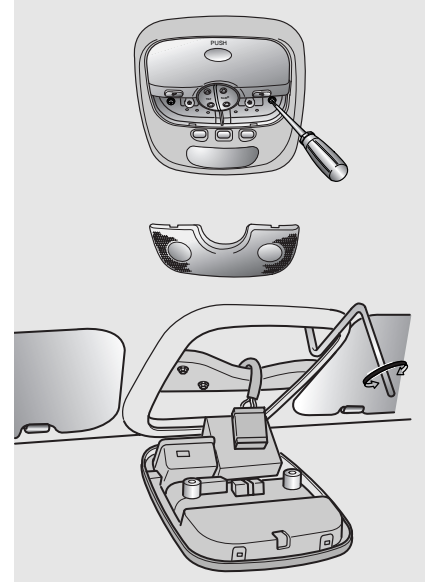

### تنظیم دوباره سقف برقی

۳. دکمه TILT UP را یک بار دیگر فشار داده، نکه دارید تا اینکه سقف برقی کمی از موقعیت حداکثر بالا رفتن گذشته به موقعیت اصلی خود (TILT UP) باز گردد.

۴. پس از اتمام انجام روش شرح داده شده، دکمه TILT UP را رها کنید. تنظیم دوباره سیستم سقف برقی کامل شده است.

اگر به هر دلیل برق باتری خودرو قطع یا شارژ آن تمام شده باشد یا اینکه از آچار اضطراری برای باز کردن سقف برقی استفاده شده باشد باید سیستم سقف برقی را به شرح زیر دوباره تنظیم کنید:

۱. سوئیچ خودرو را به موقعیت روشن ON، بچرخانید.

۲. سقف برقی را به طور کامل بنحو شرح داده شده در زیر به صورت لولایی بالا دهید:

**حالت A:** هنگامی که سقف برقی بطور کامل بسته شده یا بالا داده شده است: دکمه TILT UP (بالا دادن) را بیش از ۱ ثانیه فشار داده سپس رها کنید.

**حالت B:** هنگامی که سقف برقی به صورت کشویی باز شده است:

دکمه CLOSE (بستن) را فشار داده، بیش از ۵ ثانیه نکه دارید تا سقف برقی کاملاً بسته شود، سپس دکمه UP TILT (بالا دادن لولایی) را برای ۱ ثانیه فشار داده، رها کنید.

## بار بند (در صورت مجهز بودن)

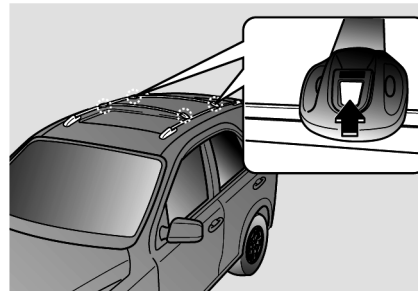

اگر خودرو به باربند مجهز است، حمل بار و سائل بر روی سقف خودرو امکان پذیر است. برای قرار دادن راحت بار و وسایل بر روی باربند ۲ عدد از تیرک‌های عرضی قابل جابجاکردن به سمت جلو یا عقب هستند. با استفاده از نفر کمکی در طرف دیگر خودرو، دکمه‌های قفل کننده حرکت کشویی تیرک را در هر دو طرف خودرو فشار داده و نگه‌دارید. سپس تیرک عرضی را به موقعیت دلخواه حرکت دهید. دکمه‌ها را رها کرده، برای قفل شدن تیرک عرضی در محل، کمی تیرک را به سمت جلو یا عقب حرکت دهید.

## هشدار

- قبل از قرار دادن بارها بر روی باربند، تیرک‌های عرضی باید به موقعیت‌های صحیح حمل بار تغییر مکان داده شوند.
- اگر خودرو به سقف برقی مجهز است، از عدم قرار گرفتن بار در موقعیتی که باعث مزاحمت عملکرد سقف برقی شود، اطمینان حاصل کنید.
- در هنگام حمل بار بر روی باربند، احتیاط‌های لازم را برای اطمینان از عدم صدمه دیدن سقف خودرو به کار گیرید.
- در زمان حمل وسایل حجیم بر روی باربند از عدم تجاوز طول و عرض این وسایل از طول و عرض سقف خودرو اطمینان حاصل کنید.

## ⚠️ اخطار

- مشخصات و مقادیر ارائه شده در زیر، حداکثر وزن قابل بارگذاری بر روی باربند است. بار را تا حد ممکن به صورت متساوی بر روی تیرک‌های عرضی و تیرک‌های طولی توزیع و به طور مطمئن محکم کنید.

باربند	برای اروپا : ۷۵ کیلوگرم بجز اروپا : ۴۵ کیلوگرم توزیع شده به صورت متساوی
--------	---

- در هنگام قرار گرفتن وسایل بر روی باربند، مرکز ثقل خودرو بالاتر خواهد بود. از شروع به حرکت‌های ناگهانی، ترمز شدید، پیچیدن سریع، حرکت یا مانور ناگهانی یا سرعت زیاد که می‌تواند باعث از دست رفتن کنترل خودرو یا چپ کردن منجر به حادثه شود خودداری کنید.

## تجهیزات داخلی

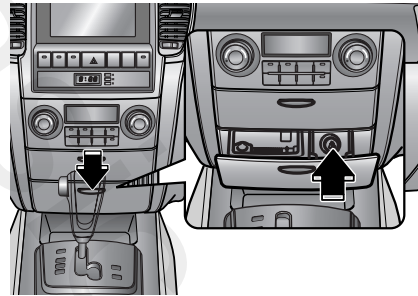

### فندک

برای استفاده از فندک، صفحه جلویی زیرسیگاری را فشار داده، رها کنید تا فندک و زیرسیگاری به آرامی از صفحه وسط جلو داشبورد بیرون بیایند.

برای روشن کردن فندک، آنرا به داخل فشار داده، رها کنید. پس از داغ شدن، فندک به طور اتوماتیک بیرون میپرد و آماده استفاده است.

اگر موتور روشن نیست، برای استفاده از فندک، سوئیچ خودرو باید در موقعیت تجهیزات جانبی ACC قرار داشته باشد.

### \* یادآوری

- پس از داغ شدن و بیرون زدن، فندک را داخل محفظه آن با فشار ننگه‌ندارید. این عمل باعث داغ شدن بیش از حد، صدمه دیدن فندک و ایجاد خطر آتش‌سوزی می‌شود.
- هیچ فندکی بجز فندک اصلی کیا را در جافندکی جا نزنید. استفاده از جافندکی برای لوازم الکتریکی جانبی (بطور مثال ریش‌تراش، جاروبرقی دستی، کتری برقی)، ممکن است به جافندکی آسیب زده یا باعث بروز مشکلات الکتریکی شود.
- اگر ظرف ۳۰ ثانیه فندک بیرون نزد، برای جلوگیری از داغ شدن بیش از حد، آن را از جافندکی بیرون بکشید.

- همیشه در هنگام حمل وسایل بر روی باربند، ضمن رانندگی آرام، با احتیاط پیچها را دور بزنید. بادهای شدید رو به بالا در نتیجه گذر از کنار خودروهای عبوری یا علل طبیعی می‌تواند فشار ناگهانی و رو به بالایی را بر وسایل قرار گرفته بر روی باربند تحمیل کند. این امر به خصوص در زمان حمل اشیاء حجیم و صاف مانند صفحات چوبی یا تشک‌ها صادق است. این عمل می‌تواند باعث فرو افتادن وسایل از روی باربند شده و در نتیجه به خودرو شما یا آنهائیکه در اطراف هستند صدمه بزند.
- برای جلوگیری از صدمه دیدن وسایل یا از دست دادن بار در هنگام رانندگی، به طور مستمر قبل از حرکت و در حین رانندگی وسایل را کنترل کنید تا از قرار گرفتن محکم آنها بر روی باربند اطمینان حاصل کنید.



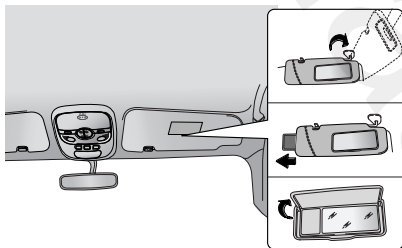

### آفتابگیرها

برای استفاده از آفتابگیر، آن را پائین دهید. برای قرار دادن آفتابگیر بر روی پنجره کناری، آن را پائین داده، از پایه نگهدارنده جدا کرده، به سمت کنار بچرخانید.

### آینه آرایشی (در صورت مجهز بودن)

برای استفاده از آینه آرایشی، آفتابگیر را پائین داده، در آینه را بلند کنید. سپس چراغ آینه (در صورت مجهز بودن) روشن می‌شود. برای جلوگیری از خالی شدن باتری اگر به آینه نیاز ندارید، باید در آن را ببندید.

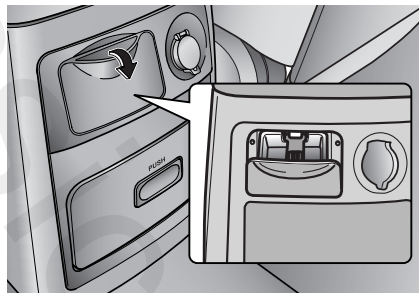

### زیر سیگاری عقب (در صورت مجهز بودن)

با کشیدن لبه بالای زیر سیگاری عقب به سمت بیرون، زیر سیگاری را می‌توانید باز کنید. برای پیاده کردن زیر سیگاری یا خالی کردن آن، زائده نگهدارنده را به داخل فشار داده، زیر سیگاری را کمی بلند کرده و آن را تا آخر بیرون بکشید.

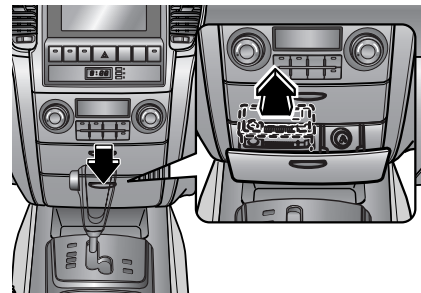

### زیر سیگاری ها

#### زیر سیگاری جلو

برای استفاده از زیر سیگاری، صفحه جلویی زیر سیگاری را فشار داده و رها کنید تا فنک و زیر سیگاری به آرامی از صفحه وسط جلو داشبورد بیرون بیاید.

برای پیاده کردن زیر سیگاری، طرف زیر سیگاری را با دست محکم گرفته، زیر سیگاری را با احتیاط بیرون بکشید.

### ⚠️ اخطار - استفاده از زیر سیگاری

- از زیر سیگاری خودرو به عنوان ظرف اشغال استفاده نکنید.
- قرار دادن سیگار روشن یا کبریت همراه با دیگر مواد قابل اشتعال در زیر سیگاری، ممکن است باعث آتش‌سوزی شود.

### هشدار

- فقط هنگامیکه موتور روشن است از خروجی (پریز) برق استفاده کنید و پس از اتمام کار، پلاگ (دوشاخه) را از پریز خارج کنید. استفاده کردن از خروجی (پریز) برق در زمانیکه موتور خاموش است یا قرار دادن پلاگ وسیله برقی در پریز برای چند ساعت ممکن است باعث تخلیه شارژ باتری شود.
- فقط از وسائل برقی دارای ظرفیت ولتاژی کمتر از ۱۲ و آمپر مصرفی کمتر از ۱۰ استفاده کنید.
- اگر ایرکاندیشن یا بخاری (گرم‌کن) روشن است، در هنگام استفاده از خروجی (پریز) برق، ایرکاندیشن یا بخاری را در پائین‌ترین سطح عملکردی تنظیم کنید.
- در زمان عدم استفاده از خروجی (پریز) برق، درپوش آن را ببندید.
- بعضی از لوازم الکترونیکی زمانیکه به خروجی (پریز) وصل می‌شوند. می‌توانند ایجاد تداخل الکترونیکی نمایند. این لوازم ممکن است باعث تولید پارازیت صوتی زیاد یا اشکال در سیستم‌های الکترونیکی یا تجهیزات دیگر بکار گرفته شده در خودرو شوند.

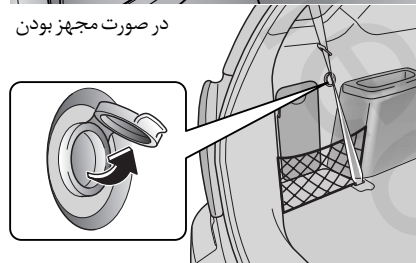
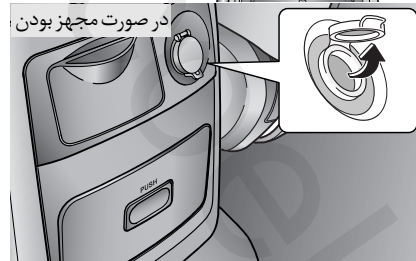
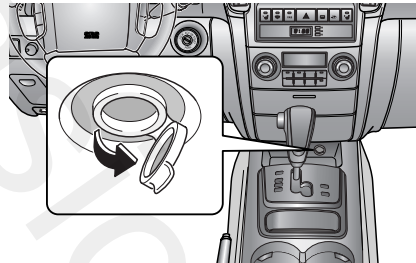

### خروجی (پریز) برق

خروجی (پریز)های برق به جهت تامین برق تلفن همراه یا وسایل الکترونیکی دیگری که با سیستم‌های برق خودرو کار می‌کنند، طراحی شده‌اند. این وسائل نباید بیش از ۱۰ آمپر برق (با موتور روشن) بکشند.

## آنتن

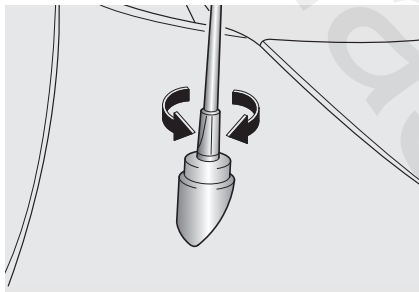

### آنتن میله‌ای ثابت

#### (در صورت مجهز بودن)

خودرو شما از یک آنتن میله‌ای ثابت برای دریافت موج‌های AM و FM بهره می‌برد. این آنتن قابل پیاده‌کردن است. برای بازکردن، آن را در جهت عکس حرکت عقربه‌های ساعت بچرخانید. برای سوار کردن، آنتن را در جهت حرکت عقربه‌های ساعت بچرخانید.

### • ساعت :

فشار دادن دکمه "H" با انگشت، مداد یا اشیاء مشابه، زمان به نمایش درآمده را یک ساعت جلو می‌برد.

### • دقیقه :

فشار دادن دکمه "M" با انگشت، مداد یا اشیاء مشابه، زمان به نمایش درآمده را یک دقیقه جلو می‌برد.

### • تنظیم مجدد :

برای پاک کردن نمایش دقیقه، دکمه "R" را با انگشت، مداد یا اشیاء مشابه فشار دهید. سپس ساعت خودرو به طور دقیق بر مبنای ساعت تنظیم می‌شود. بطور مثال، اگر هنگامی که نمایش ساعت بین ۹:۰۱ و ۹:۲۹ است دکمه "R" فشار داده شود، نمایش ساعت به ۹:۰۰ تغییر پیدا می‌کند.

۹:۰۰ => ۹:۲۹ ~ ۹:۰۱

۱۰:۰۰ => ۹:۵۹ ~ ۹:۳۰

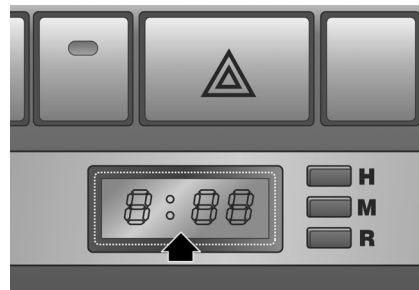

### ساعت دیجیتال

هنگامی که سوئیچ خودرو در موقعیت تجهیزات جانبی ACC یا روشن ON قرار داشته باشد، دکمه‌های کنترل ساعت به شرح زیر عمل می‌کنند:

### هشدار

- قبل از شستن خودرو توسط کارواش‌های اتوماتیک، حتماً آنتن را پیاده کنید، در غیر این صورت آنتن ممکن است صدمه ببیند.
- برای اطمینان از دریافت مناسب سیگنال رادیویی، سفت کردن کامل آنتن در هنگام سوار کردن مجدد آن، بسیار مهم است.

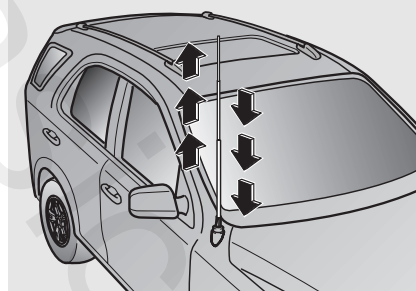

### آنتن برقی (در صورت مجهز بودن)

هنگامی که سوئیچ خودرو در موقعیت روشن "ON" یا تجهیزات جانبی "ACC" قرار دارد، با روشن کردن (برق) رادیو، آنتن به طور اتوماتیک باز می‌شود. با خاموش کردن (برق) رادیو یا چرخاندن سوئیچ خودرو به موقعیت خاموش "OFF"، آنتن به طور اتوماتیک جمع می‌شود.

### هشدار

قبل از روشن کردن رادیو، از نبود هیچکس در نزدیکی آنتن، اطمینان حاصل کنید.

### \* یادآوری

- قبل از ورود به کارواش‌های اتوماتیک، از جمع بودن آنتن اطمینان حاصل کنید.
- اگر آنتن کثیف است، برای جلوگیری از چسبیدن یا گیرپاژ کردن بندهای آنتن در یکدیگر، قبل از خاموش کردن رادیو یا موتور، حتماً آنتن را تمیز کنید.

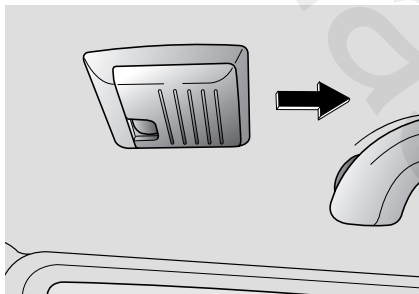

سوار کردن تور ایمنی مانع

۱. درپوش‌های نگهدارنده فلاپ قرار گرفته در دو طرف روکش سقف را با فشار دادن به سمت عقب باز کنید.

تور ایمنی مانع برای جلوگیری از برخورد وسایل یا اشیاء به سر سرنشینان در صورت تصادف از ناحیه جلو و پرتاب شدن وسایل یا اشیاء به طرف جلو، پیش‌بینی و طراحی شده است. چهار نگهدارنده فلاپ در دو طرف روکش سقف در بالای پشت سری‌ها برای ثابت کردن تور در بالا و چهار نگهدارنده فلاپ در کف در پشت صندلی‌های جلو و عقب برای ثابت کردن تور در پائین وجود دارد.

### تور ایمنی مانع (در صورت مجهز بودن)

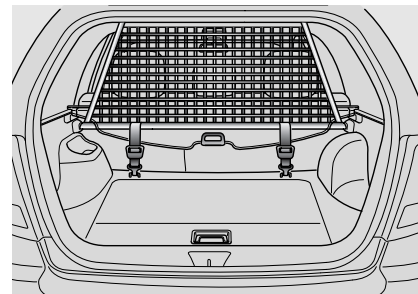

خودرو شما به تور ایمنی مانع مجهز می‌باشد. در صورت قرار دادن بار بر روی صندلی عقب یا در محفظه وسایل و بار عقب، باید تور ایمنی مانع را در پشت پشتی صندلی جلو یا پشت پشتی صندلی عقب نصب کنید.

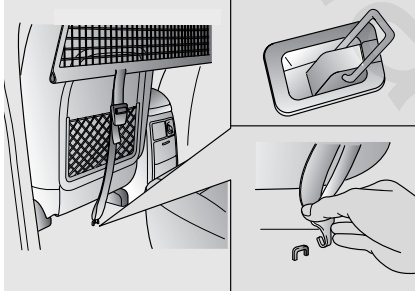

۴. قلاب‌های تسمه‌های تور را در نگهدارنده‌های قلاب واقع در کف، در پشت صندلی‌های جلو یا عقب قلاب کنید.

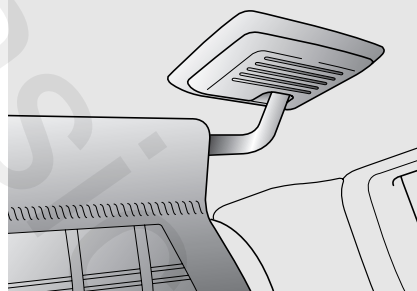

۳. با فشار دادن درپوش‌ها به سمت جلو، آن‌ها را ببندید.

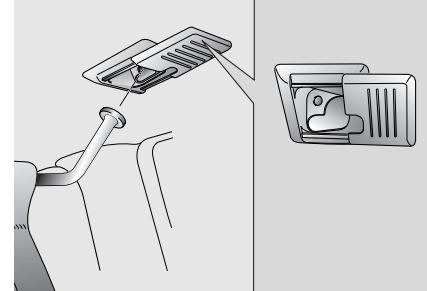

۲. شفت (میله) بالای تور را در سوراخ بزرگ‌تر جازده، سپس برای محکم کردن، آنرا به صورت کشویی به داخل سوراخ کوچکتر بلغزانید.

### ⚠️ اخطار

- از سوارکردن مسافر در پشت تور ایمنی مانع در صندلی عقب یا محفظه وسایل و بار خودداری کنید.
- هنگامی که تور ایمنی مانع در پشت صندلی‌های عقب نصب شده است، اجازه نشستن سرنشین در صندلی وسط عقب را ندهید. تور ایمنی مانع ممکن است مزاحم استفاده از کمربند ایمنی صندلی وسط عقب شود.
- ارتفاع وسایل و بار نباید از ارتفاع بالای تور ایمنی مانع بیشتر شود. از قراردادن بار بدین شیوه خودداری کنید.
- برای جلوگیری از حادثه و تصادف، حتی با وجود نصب تور ایمنی مانع، ارتفاع بارهای سنگین و حجیم نباید از ارتفاع پشتی صندلی بیشتر شود. از قرار دادن بار بدین شیوه خودداری کنید.
- از سوار کردن بارهای دارای لبه نازک و تیز که امکان عبور آن‌ها از تور ایمنی مانع وجود داشته باشد، خودداری کنید.
- با چنگ زدن و کشیدن یا آویزان کردن بار سنگین به تور ایمنی مانع یا کارهای این چینی، به تور ایمنی مانع فشار بیش از اندازه وارد نکنید.

### ⚠️ اخطار

- در هنگام سوارکردن تور ایمنی مانع، با کشیدن و محکم کردن تسمه‌ها، از شل نبودن تور ایمنی مانع اطمینان حاصل کنید. پس از اطمینان از جاگرفتن مطمئن قلاب‌ها در نگهدارنده‌های قلاب بالا، تسمه‌ها باید کشیده و محکم شوند.
- پس از سوارکردن تور ایمنی مانع، از بسته بودن درپوش‌های نگهدارنده قلاب بالا اطمینان حاصل کنید.
- از قفل بودن مطمئن پشتی صندلی‌ها، اطمینان حاصل کنید.

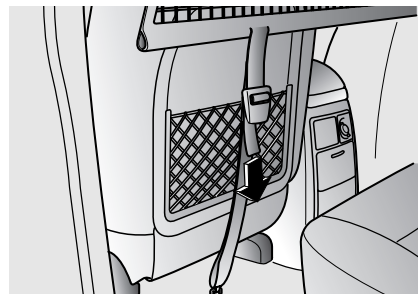

۵. با کشیدن تسمه‌ها به پائین به منظور برطرف کردن شل شدگی آن‌ها، تسمه‌ها را سفت کنید.

## تور محافظ بار (در صورت مجهز بودن)

## هشدار

از قراردادن بارهای شکستنی، حجیم یا تعداد زیادی از اشیاء در درون تور محافظ بار خودداری کنید. آن‌ها ممکن است آسیب ببینند.

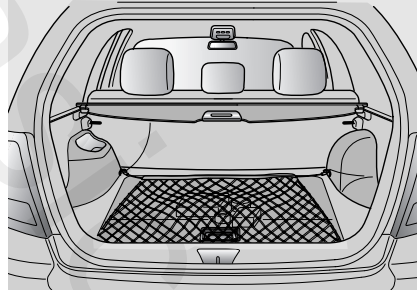
⚠️ **اخطار**

مراقب چشم خود باشید. تور محافظ بار را بیش از اندازه نکشید. همیشه صورت و بدن خود را از مسیر برگشت سریع‌تور دور نگاه‌دارید.

اگر تسمه و بندهای تور محافظ بار علائم مشخص و قابل رویتی از فرسودگی یا خرابی دارند، از تور استفاده نکنید.

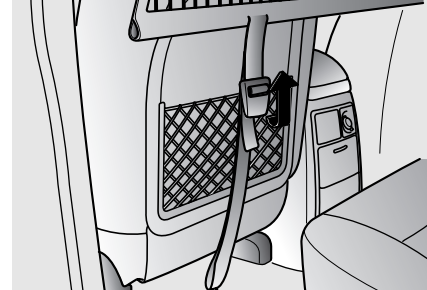

## پیاده‌کردن تور ایمنی مانع

۱. با کشیدن گیره‌های تنظیم کننده تسمه، تسمه‌ها را شل کرده و قلاب‌های تسمه‌ها را از نگهدارنده‌های قلاب، جدا کنید.
۲. با فشار دادن درپوش‌های نگهدارنده‌های بالایی به سمت عقب، آن‌ها را باز کرده و با کشیدن شفت (میله) بالایی تور از سوراخ‌های بزرگ‌تر به بیرون، شفت را پیاده کنید.
۳. تور ایمنی مانع را پیاده کرده و درپوش‌های نگهدارنده قلاب را با فشار دادن به سمت جلو، ببندید.



### هشدار

- هیچ چیزی را روی پرده روپوش بار قرار ندهید. در صورت تصادف یا ترمز کردن ناگهانی، اشیاء قرار داده شده بر روی پرده روپوش، ممکن است به داخل خودرو پرتاب شده، احتمالاً باعث صدمه دیدن سرنشینان شوند.
- برای جلوگیری از آسیب دیدن یا معیوب شدن پرده روپوش بار، در هنگام استفاده از پرده روپوش بار، از قراردادن وسایل سفر بر روی آن خودداری کنید.
- برای بهره‌وری از مصرف اقتصادی سوخت، بار غیر ضروری با خود حمل نکنید.
- هرگز اجازه ندهید کسی در محفظه وسایل و بار سوار شود. این محفظه صرفاً برای حمل بار طراحی شده است.
- سعی کنید تعادل خودرو را حفظ نموده و بارها را تا حد ممکن نزدیک به جلو خودرو قرار دهید.

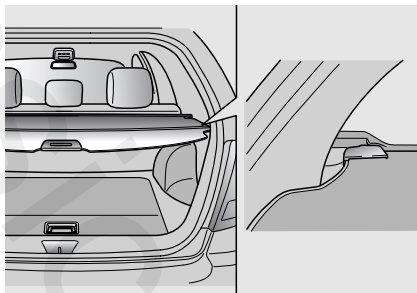

برای استفاده از پرده روپوش بار، دسته را به سمت عقب کشیده و لبه‌های پرده را در شکاف‌های ریل‌های حرکت لغزشی پرده، جا بزنید.

### پرده روپوش بار (در صورت مجهز بودن)

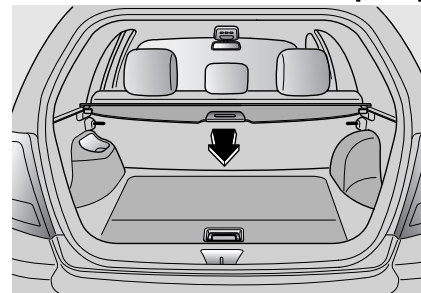

از پرده روپوش بار برای پوشاندن و مخفی کردن وسایل و بارهای جای داده شده در محفظه وسایل و بار عقب استفاده کنید.

**جعبه وسط محفظه وسایل و بار (در صورت مجهز بودن)**

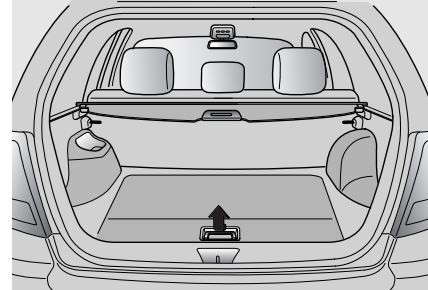
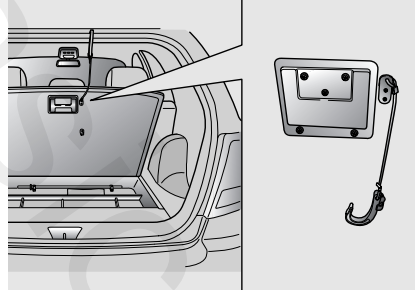

۱. دسته روی صفحه روپوش جعبه را گرفته، صفحه را بلند کنید.
۲. قلاب صفحه روپوش را از صفحه جدا کرده، قلاب را به لبه بالای سقف آویزان کنید.

جعبه وسط محفظه وسایل و بار در زیر کف محفظه وسایل و بار قرار دارد. برای دسترسی آسان، جعبه کمک‌های اولیه، مثلث فسترفی هشدار دهنده، ابزار و نظایر آن‌ها را می‌توانید در این جعبه جای دهید.

برای بستن صفحه روپوش، قلاب را به پایین صفحه گیر دهید.

## کلید کنترل از راه دور سیستم صوتی (در صورت مجهز بودن)



کلید کنترل از راه دور سیستم صوتی به جهت افزایش ایمنی بر روی غربلک فرمان نصب شده است.

### \* یادآوری

دکمه‌های کلید کنترل از راه دور سیستم صوتی را هم‌زمان با هم فشار ندهید.

### دکمه حالت (MODE)

با فشار دادن دکمه حالت (MODE)، رادیو، نوار، سی‌دی یا سی‌دی چنجر CDC را می‌توانید انتخاب کنید. با هر بار فشار دادن دکمه "MODE"، نمایش‌ها به شکل زیر تغییر می‌کنند.

RADIO(FM1→FM2→AM)→TAPE→CD→CDC\*  
 ↑  
 \* در صورت مجهز بودن

### دکمه ولوم (VOL) (▲ / ▼)

- با فشار دادن دکمه ولوم (▲) صدا زیاد می‌شود.
- با فشار دادن دکمه ولوم (▼) صدا کم می‌شود.

### دکمه انتخاب ایستگاه‌های تنظیم شده از

#### قبل (PRESET)

هنگامی که دکمه انتخاب ایستگاه‌های تنظیم شده از قبل فشار داده شود، دستگاه بطور اتوماتیک روی ایستگاه به حافظ سپرده شده بعدی بر حسب موج انتخابی (AM, FM1, FM2) تنظیم می‌شود.

### دکمه جستجوگر (SEEK)

دکمه جستجوگر را یک ثانیه یا بیشتر فشار دهید.

### حالت یا "MODE" رادیو (RADIO)

هنگامیکه دکمه جستجوگر فشار داده شود، دستگاه بطور اتوماتیک روی فرکانس بالاتر بعدی تنظیم می‌شود.

### حالت یا "MODE" نوار (TAPE)

با فشار دادن دکمه جستجوگر، پخش موزیک بعدی از ابتدا شروع خواهد شد.

### حالت یا "MODE" سی‌دی (CD) / سی‌دی

#### چنجر (CDC)

با یکبار فشار دادن دکمه جستجوگر، با پرسش به جلو، پخش موزیک بعدی از ابتدا شروع خواهد شد.

### سیستم صوتی

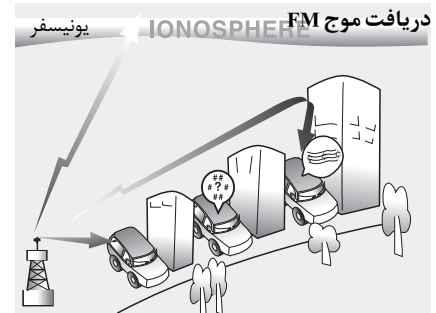

#### چگونگی عملکرد سیستم صوتی خودرو

امواج رادیویی AM(MW, LW) و FM از برجهای فرستنده ای که در اطراف شهر شما قرار دارند ارسال میشوند. این امواج بوسیله آنتن خودروی شما جمع آوری و بوسیله رادیو دریافت و از طریق بلندگوها پخش میشوند. هنگامیکه یک سیگنال قوی رادیویی توسط سیستم رادیو دریافت شود، مهندسی دقیق سیستم صوتی شما باعث پخش آن با بهترین کیفیت ممکن میشود. گاهی اوقات سیگنال ارسال شده به خودروی شما زیاد قوی و صاف نیست. این وضعیت به عواملی مانند فاصله از ایستگاه فرستنده، نزدیکی به ایستگاههای قوی دیگر رادیو یا وجود ساختمانها، پل ها و یا موانع بزرگ دیگر منطقه بستگی دارد.

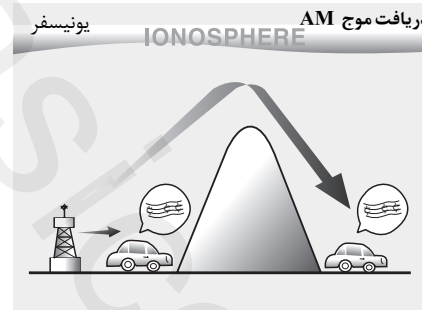

دریافت امواج فرستنده های AM(MW, LW) از فواصل دور نسبت به FM بهتر است، دلیل این امر ارسال امواج AM(MW, LW) با فرکانس های پایین است. این امواج رادیویی بلند دارای فرکانس پایین، میتوانند خمیدگی کره زمین را بهتر از حرکت مستقیم به اتمسفر، بصورت انعکاسی طی کنند. علاوه بر این، آنها موانع را دور میزنند بهمین دلیل میتوانند پوشش امواج بهتری را فراهم نمایند.



امواج FM با فرکانس های بالا ارسال میشوند و نمیتوانند دچار خمیدگی شده، سطح زمین را پوشش دهند. بهمین دلیل در مسافت های نسبتاً کوتاه از ایستگاه فرستنده، امواج FM شروع به محو شدن می کنند. همچنین امواج FM به سادگی توسط ساختمانها کوهها یا موانع دیگر تحت تاثیر قرار میگیرند. این حالتها ممکن است باعث تصور وجود مشکل در دستگاه رادیو شود. شرایط ذکر شده در زیر عادی بوده و حاکی از وجود مشکل در سیستم رادیو نمیباشد.

**استفاده از تلفن همراه یا دستگاه بی‌سیم**  
 وقتی در داخل خودرو از تلفن همراه استفاده شود، ممکن است تجهیزات صوتی داخل خودرو دچار پارازیت شوند. این امر به معنی وجود اشکال در تجهیزات صوتی نیست. در چنین وضعیتی سعی کنید تلفن همراه را تا حد ممکن از دستگاه صوتی دور کنید.

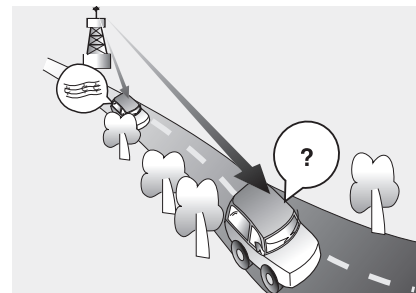
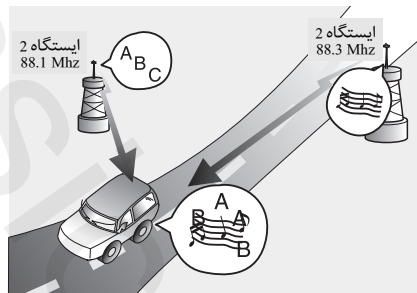

### هشدار

هنگامیکه از سیستم‌های ارتباطی نظیر تلفن همراه یا دستگاه بی‌سیم در داخل خودرو استفاده میکنید، آنتن‌های بیرونی جداگانه‌ای باید برای آنها در خودرو نصب شود. هنگامیکه تلفن همراه یا دستگاه بی‌سیم توسط آنتن داخلی خود دستگاه در خودرو مورد استفاده قرار گیرد، امکان تداخل امواج این دستگاه‌ها با سیستم الکتریکی خودرو وجود داشته و تاثیرگذاری نامطلوب آنها بر عملکرد ایمن خودرو محتمل است.

### اخطار

در هنگام رانندگی از تلفن همراه استفاده نکنید. برای استفاده از تلفن همراه باید در مکانی ایمن توقف کنید.

- تعویض ایستگاه - با ضعیف شدن سیگنال FM، سیگنال قوی دیگری با فرکانسی نزدیک به فرکانس انتخابی شما ممکن است کم‌کم توسط رادیوی شما دریافت شود. این حالت بدلیل طراحی رادیو میباشد، چرا که رادیو باید به واضح‌ترین سیگنال پاسخ و آنرا دریافت کند. اگر این اتفاق افتاد، ایستگاه دیگری را با سیگنال قویتر انتخاب کنید.
- اختلال بدلیل تقاطع چند سیگنال با هم - سیگنال‌های رادیویی دریافت شده از چند جهت مختلف، ممکن است باعث ارتعاش و پارازیت صدا شوند. این حالت میتواند به علت سیگنال‌های مستقیم و انعکاس یافته دریافتی از یک ایستگاه یا سیگنال‌های دریافتی از دو ایستگاه با فرکانسهای نزدیک بهم باشد. اگر این اتفاق افتاد ایستگاه دیگری را تا برطرف شدن این شرایط انتخاب کنید.

- محو شدن - همانطور که خودروی شما از ایستگاه فرستنده دور میشود، سیگنالها ضعیف شده و صدا شروع به محو شدن میکند. در صورت وقوع این امر، توصیه میشود ایستگاه قوی‌تر دیگری را انتخاب کنید.
- صداهای نامنظم / پارازیت - سیگنال‌های ضعیف FM یا موانع بزرگ بین فرستنده و رادیوی شما میتوانند سیگنال را مختل کرده، باعث نوسان صدا یا پارازیت شوند. کم کردن سطح صدای زیر ممکن است این تاثیر را تا برطرف شدن اختلالات، مقداری کاهش دهد.

### مراقبت از نوارهای کاست (در صورت مجهز بودن)

- از آنجا که نوارهای کاست طولانی‌تر از ۶۰ دقیقه (C-60) بسیار نازک و ظریف هستند، برای جلوگیری از گیر کردن و درهم پیچیده شدن نوار، توصیه می‌شود از این نوارها استفاده نکنید.
- برای دستیابی به کیفیت بهتر صدا، به طور منظم هد دستگاه پخش را با استفاده از میله‌های پلاستیکی دارای سرپنبه‌ای، توسط الکل بی‌رنگ تمیز کنید (ماهی یک بار).
- اگر نوار زیاد شل است، با استفاده از مداد یا چیزی شبیه به آن، آن را روی قرقره جمع و سفت کنید.
- از آنجا که گرد و خاک یا عوامل خارجی روی نوار کاست ممکن است به هد دستگاه پخش صدمه بزنند، همیشه در هنگام عدم استفاده از نوارهای کاست، آن‌ها را در جعبه‌های مخصوص خود نگهداری کنید.
- از دور بودن نوارهای کاست از وسایل مغناطیسی (تلویزیون، سیستم استریو و غیره) برای دستیابی به کیفیت بهتر صدا اطمینان حاصل کنید.
- هیچ شیئی یا ماده‌ای بجز نوار کاست را وارد دستگاه پخش نکنید.
- از آنجا که آفتاب مستقیم می‌تواند کاست نوار را دچار تغییر شکل کند، از رها کردن نوارهای کاست بر روی صندلی، داشبورد و یا در نزدیکی شیشه عقب، خودداری کنید.

### مراقبت از سی‌دی (در صورت مجهز بودن)

- اگر دمای داخل خودرو بالاست، قبل از روشن کردن سیستم صوتی خودرو شیشه‌ها را به منظور تهویه خودرو پایین دهید.
- کپی و استفاده از فایل‌های AAC/WAVE/MP3/WMA بدون اجازه قبلی غیر قانونی است (اگر خودرو به دستگاه M465 مجهز است، فقط از AAC/WAVE/MP3/WMA استفاده کنید). فقط از سی‌دی‌هایی که به‌طور قانونی تولید شده‌اند استفاده کنید.
- از بکارگیری مواد فرار مانند بنزین و تینر، تمیز کننده‌های معمولی و اسپری‌های مغناطیسی تولید شده برای دیسک‌های آنالوک، برای تمیز کردن سی‌دی خودداری کنید.
- برای جلوگیری از آسیب دیدن سطح سی‌دی، سی‌دی‌ها را با گرفتن از لبه‌های بیرونی یا لبه‌های سوراخ وسط، جابجا کنید.
- قبل جازدن سی‌دی برای پخش، سطح سی‌دی را با پارچه‌ای نرم تمیز کنید (از سمت لبه‌های داخل به سمت لبه‌های بیرون تمیزکاری را انجام دهید).
- به سطح سی‌دی آسیب نزده و به آن نوار چسب، برچسب یا کاغذ نچسبانید.
- از جازدن هیچ چیزی بجز سی‌دی در دستگاه پخش سی‌دی اطمینان حاصل کنید (پیش از یک سی‌دی را در هر بار جاز نکنید).

- برای محافظت از سی‌دی‌ها در مقابل خراش یا کثیفی، پس از استفاده، سی‌دی‌ها را در پوشش مخصوص خودشان نگهداری کنید.
- بسته به نوع سی‌دی‌ها CD-R/CD-RW، سی‌دی‌ها بخصوصی ممکن است به طور معمول بر اساس اعلام شرکت سازنده یا روش رمزگذاری یا ضبط، قابل پخش توسط دستگاه پخش شما نباشند. در این وضعیت اگر شما هنوز اصرار به استفاده از این نوع سی‌دی‌ها دارید، ممکن است آن‌ها به سیستم صوتی خودرو شما صدمه بزنند.

### \* یادآوری - پخش کپی ناسازگار با سیستم -

- سی‌دی‌های صوتی حفاظت شده بعضی از سی‌دی‌ها حفاظت شده در برابر کپی شدن که با استانداردهای بین‌المللی سی‌دی‌های صوتی هماهنگی ندارند (کتاب قرمز)، ممکن است توسط سیستم صوتی خودرو شما به درستی پخش نشوند. لطفاً توجه داشته باشید اگر شما سعی در پخش سی‌دی‌های حفاظت شده نمائید و دستگاه پخش سی‌دی شما بنحو مورد انتظار قادر به پخش نباشد، ممکن است مشکل ناشی از این سی‌دی‌ها باشد و دستگاه به خودی خود ایرادی نداشته باشد. لطفاً آن سی‌دی‌ها را تعویض کنید.

نحوه عملکرد دستگاه رادیو پخش استریو (M455) (در صورت مجهز بودن)

1. کلید کنترل خاموش، روشن و کنترل بلندی صدا VOLUME
2. دکمه کنترل و انتخاب حالت صدا AUDIO
3. دکمه انتخاب موج (باند) BAND
4. دکمه به حافظه سپاری بهترین ایستگاه BSM / BSM
5. اسکن سی دی CD SCAN
6. دکمه پخش متعادل EQ
7. دکمه انتخاب جستجوگر اتوماتیک AUTO SEEK
8. کلید تنظیم دستی TUNE / کلید کنترل صوتی
8. دکمه های انتخاب ایستگاه های پیش تنظیم شده PRESET

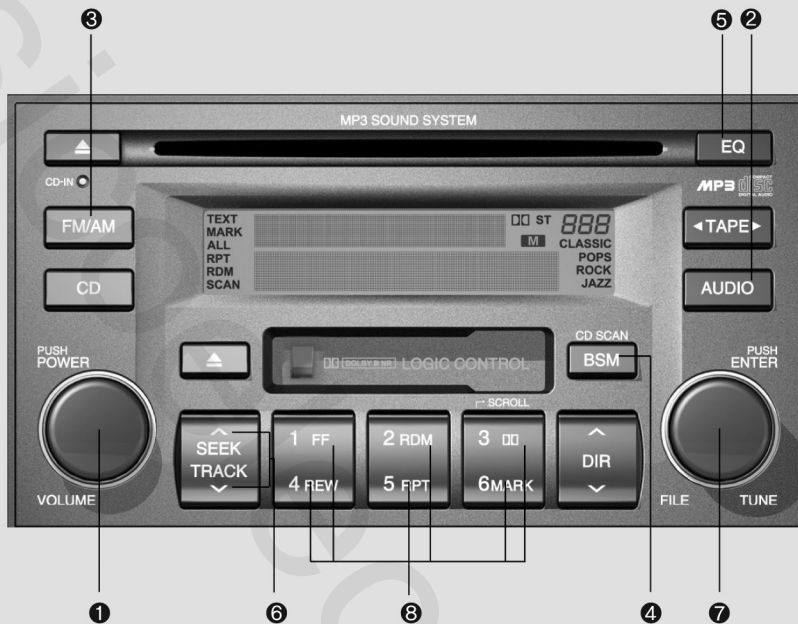

۱. **کلید کنترل خاموش، روشن ON / OFF**  
 • برای کار کردن رادیو، سوئیچ خودرو باید در موقعیت "ON" یا "ACC" قرار داشته باشد، کلید را فشار دهید تا دستگاه روشن شود. صفحه نمایشگر LCD در حالت رادیو، فرکانس رادیو، در حالت نوار کاست TAPE، جهت حرکت نوار و در حالت CD/MP3، مشخصه آهنگ CD/MP3 را نمایش می دهد. برای خاموش کردن دستگاه، کلید را مجدداً فشار دهید.
- هنگامی که سوئیچ خودرو در موقعیت "ACC" یا "ON" قرار دارد، بدون فشار دادن کلید کنترل خاموش، روشن، دکمه FM/AM(MW,LW)، نوار TAPE یا آهنگ CD/MP3 را فشار دهید تا سیستم مربوطه شروع به کار کند.

### کنترل بلندی صدا VOLUME

کلید کنترل بلندی صدا را در جهت عقربه‌های ساعت بچرخانید تا صدا زیاد شود. برای کم کردن صدا، کلید را در جهت عکس عقربه‌های ساعت بچرخانید.

۲. **دکمه کنترل و انتخاب حالت صدا AUDIO**  
 با فشار دادن دکمه AUDIO، حالت صدای یکی از حالت‌های BASS, MIDDLE, TREBLE, FADER و LANCE-BA تغییر پیدا می کند. حالت انتخاب شده روی صفحه نمایشگر به نمایش در می آید. پس از انتخاب هر حالت، کلید تنظیم دستی را در جهت حرکت عقربه‌های ساعت یا برعکس بچرخانید.

### کنترل صدای بم BASS

برای افزایش صدای بم، کلید تنظیم دستی را در جهت حرکت عقربه‌های ساعت و برای کاهش صدای بم، کلید را در جهت عکس حرکت عقربه‌های ساعت بچرخانید.

### کنترل صدای میانی MIDDLE

برای افزایش صدای میانی، کلید تنظیم دستی را در جهت حرکت عقربه‌های ساعت و برای کاهش صدای میانی، کلید را در جهت عکس حرکت عقربه‌های ساعت بچرخانید.

### کنترل صدای زیر TREBLE

برای افزایش صدای زیر، کلید تنظیم دستی را در جهت حرکت عقربه‌های ساعت و برای کاهش صدای زیر، کلید را در جهت عکس حرکت عقربه‌های ساعت بچرخانید.

**کنترل صدای بلندگوهای جلو و عقب FADER**  
 کلید تنظیم دستی را در جهت حرکت عقربه‌های ساعت بچرخانید تا صدا از بلندگوی عقب شنیده شود (صدای بلندگوی جلو کم شنیده می شود). وقتی کلید به طرف چپ و عکس حرکت عقربه‌های ساعت چرخانده شود، صدا از بلندگوی جلو شنیده می شود (صدای بلندگوهای عقب کم شنیده می شود).

### کنترل تعادل صدا BALANCE

کلید تنظیم دستی را در جهت حرکت عقربه‌های ساعت بچرخانید تا صدا در بلندگوی سمت راست شنیده شود. (صدای بلندگوی چپ کم شنیده می شود).

وقتی کلید بطرف چپ و در جهت عکس حرکت عقربه‌های ساعت چرخانده شود، صدا در بلندگوی سمت چپ بیشتر شنیده می شود (صدای بلندگوی راست کم شنیده می شود).

### ۳. دکمه انتخاب موج (باند) BAND

با فشار دادن دکمه FM/AM، موج (باند) به یکی از موج‌های AM(MW, LW)، FM1 یا FM2 تغییر می کند. موج انتخاب شده روی صفحه نمایشگر به نمایش در می آید.



- ایستگاه دلخواه برای به حافظه سپاری را از طریق جستجوگر اتوماتیک SEEK یا تنظیم دستی انتخاب کنید.
- دکمه انتخاب ایستگاه PRESET را برای استفاده از آن ایستگاه در نظر بگیرید.
- دکمه انتخاب ایستگاه PRESET را بیش از ۰/۸ ثانیه فشار دهید. نمایشگر دکمه انتخابی، دکمه انتخاب شده را در صفحه نمایش نشان خواهد داد. در صورت ذخیره شدن موفقیت آمیز فرکانس، صدای بوق کوتاه (بیپ) شنیده خواهد شد. سپس باید دکمه را رها کنید و برنامه را برای انتخاب ایستگاه دلخواه بعدی ادامه دهید. در مجموع ۲۴ ایستگاه با انتخاب یک موج AM (MW, LW) و دو موج FM برای هر دکمه، قابل برنامه ریزی است.
- پس از تکمیل عمل پیش تنظیم، هر یک از ایستگاه‌های پیش تنظیم شده را می‌توان با انتخاب موج (باند) AM (MW, LW)، FM1 یا FM2 و دکمه ایستگاه مربوطه فراخوانی نمود.

### هشدار

- از قرار دادن هر نوع نوشیدنی در نزدیکی سیستم صوتی خودداری کنید. زیرا در صورت ریختن، مکانیزم پخش ممکن است آسیب ببیند.
- به سیستم صوتی ضربه نزده و اجازه ندهید چیزی با آن برخورد نماید زیرا ممکن است مکانیزم‌های سیستم دچار آسیب دیدگی شوند.

۷. کلید تنظیم دستی TUNE / کلید کنترل صوتی برای افزایش فرکانس کلید TUNE را در جهت حرکت عقربه‌های ساعت و برای کاهش فرکانس کلید TUNE را در جهت عکس بچرخانید.

### ۸. دکمه‌های انتخاب ایستگاه‌های پیش تنظیم شده PRESET

در هر یک از حالت‌های AM (MW, LW)، FM1 و FM2، شش ایستگاه رادیویی را در مدار حافظه الکترونیکی به ترتیب می‌توانید پیش تنظیم کنید.

### نحوه پیش تنظیم ایستگاه‌ها

۶ ایستگاه AM (MW-LW) و ۱۲ ایستگاه FM ممکن است در حافظه رادیو برنامه ریزی و حفظ شود. سپس به آسانی با فشار دادن هر یک از دکمه‌های انتخاب موج (باند) (MW, LW) FM/AM، و/یا یکی از ۶ دکمه انتخاب ایستگاه‌های پیش تنظیم شده PRESET، می‌توانید به هر کدام از این ایستگاه‌ها بطور لحظه‌ای دسترسی پیدا کنید. برای برنامه ریزی ایستگاه‌ها مراحل زیر را دنبال کنید.

- دکمه انتخاب موج (باند) FM/AM (MW/LW) را برای انتخاب موج AM (MW/LW)، FM1 و FM2 فشار دهید.

۴. دکمه به حافظه سپاری بهترین ایستگاه BSM / اسکن سی‌دی CD SCAN هنگامیکه دکمه BSM فشار داده شود، ۶ کانال از قویترین امواج انتخاب و در حافظه ذخیره می‌شود. کانال‌های انتخاب شده به ترتیب فرکانس از دکمه تنظیم PRESET اول شروع و ذخیره می‌شوند.

### ۵. دکمه پخش متعادل EQ

برای انتخاب موزیک کلاسیک، پاپ، راک، جاز و حالت حذف صداهای اضافی به جهت داشتن کیفیت تن صدای دلخواه، دکمه EQ را فشار دهید. با هر بار فشار بر روی دکمه پخش متعادل EQ، نمایش به ترتیب زیر تغییر می‌کند.

CLASSIC → POPS → ROCK → JAZZ → OFF

۶. دکمه انتخاب جستجوگر اتوماتیک SEEK (انتخاب اتوماتیک کانال)

دکمه انتخاب جستجوگر اتوماتیک را فشار دهید. وقتی سمت √ فشار داده شود، سیستم بطور اتوماتیک فرکانس بالاتر بعدی را تنظیم و انتخاب می‌کند و هنگامیکه سمت ∩ فشار داده شود، بطور اتوماتیک فرکانس پایین‌تر بعدی را تنظیم و انتخاب می‌کند.

نحوه عملکرد دستگاه پخش صوت کاستی (M455) (در صورت مجهز بودن)

1. دکمه برنامه نوار کاست TAPE
2. دکمه بیرون دادن نوار کاست EJECT
3. دکمه جستجوی اتوماتیک موزیک AMS
4. دکمه حرکت سریع به جلو / عقب FF/REW
5. دکمه تکرار (RPT) REPEAT
6. دکمه دالبی DOLBY
7. دکمه پخش متعادل EQ



### ۱. دکمه برنامه نوار کاست TAPE

- فقط با فشار دادن دکمه برنامه TAPE می‌توانید از سمت دیگر نوار کاست استفاده کنید. فلش روی صفحه نمایشگر جهت حرکت نوار را به شما نشان می‌دهد.
- در صورت وجود نوار در دستگاه پخش، بدون فشار دادن کلید خاموش، روشن، با فشار دادن دکمه نوار TAPE، دستگاه شروع به کار می‌کند.

### ۲. دکمه بیرون دادن نوار کاست EJECT

- اگر نوار داخل دستگاه باشد، با فشار دادن دکمه **▲**، دستگاه آن را بیرون می‌دهد.
- اگر در حالت حرکت سریع نوار به جلو / عقب FF/REW دکمه **▲** را فشار دهید، دستگاه نوار کاست را بیرون می‌دهد.

### ۳. دکمه جستجوی اتوماتیک موزیک AMS

با فشار دادن این دکمه، می‌توانید نقطه شروع هر آهنگ را در یک نوار از پیش ضبط شده پیدا کنید. فاصله بی‌صدای بین آهنگ‌ها (این فاصله زمانی باید حداقل ۴ ثانیه باشد) توسط دکمه جستجوی اتوماتیک موزیک، AMS می‌تواند مورد شناسایی قرار گیرد.

- با فشار دادن دکمه **∧** قطعه موزیک بعدی از ابتدا پخش خواهد شد.
- با فشار دادن دکمه **∨**، موزیکی که در حال شنیدن آن هستید، از ابتدا پخش می‌شود.
- برای متوقف کردن حرکت سریع نوار به جلو / عقب FF/REW، دکمه را مجدداً فشار دهید.

### ۴. دکمه حرکت سریع به جلو / عقب FF/REW

- اگر هنگام پخش نوار یا زمانی که حالت REW در جریان است، دکمه FF را فشار دهید، حرکت سریع نوار به سمت جلو آغاز می‌شود.
- با فشار دوباره دکمه FF در این حالت، پخش نوار آغاز می‌شود.
- اگر هنگام پخش نوار یا زمانی که حالت حرکت سریع نوار به جلو FF در جریان است دکمه REW را فشار دهید، حرکت نوار به سمت عقب آغاز می‌شود.
- اگر در هنگام برگشت نوار به عقب REW دکمه برگشت نوار به عقب REW را فشار دهید، پخش نوار آغاز می‌شود.

### ۵. دکمه تکرار RPT

- برای تکرار آهنگی که در حال گوش کردن به آن هستید دکمه RPT را فشار دهید. برای لغو تکرار، دکمه را دوباره فشار دهید.
- هنگام پایان پخش آهنگ، اگر عملکرد RPT را لغو نکنید، آهنگ به طور اتوماتیک دوباره پخش خواهد شد.
- این عملکرد تا فشار دادن دوباره این دکمه یا خاموش، روشن کردن دستگاه ادامه پیدامی‌کند.

### ۶. دکمه دالبی DOLBY

اگر در حین پخش نوار، صدای پارازیت در پس زمینه آهنگ شنیده می‌شود، صرفاً با فشار دادن دکمه دالبی DOLBY، آن را تا حد قابل ملاحظه‌ای می‌توانید کم کنید. برای لغو عملکرد این خصوصیت، دکمه را مجدداً فشار دهید.

### ۷. دکمه پخش متعادل EQ

برای انتخاب موزیک کلاسیک، پاپ، راک، جاز و حالت حذف صداهای اضافی به جهت داشتن کیفیت تن صدای دلخواه، دکمه EQ را فشار دهید. با هر بار فشار بر روی دکمه پخش متعادل EQ، نمایش به ترتیب زیر تغییر می‌کند:

CLASSIC → POPS → ROCK → JAZZ → OFF



### \* یادآوری

- برای اطمینان از کارآیی مناسب دستگاه، دمای داخل خودرو را با استفاده از سیستم ایرکاندیشن یا بخاری در حد عادی نگهدارید.
- هنگام تعویض فیوز آن را با فیوز آمپر صحیح (مشابه قبلی) جایگزین نمائید.
- با قطع شدن اتصال باتری یا برق خودرو، فرکانس همه ایستگاههای پیش تنظیم شده، پاک خواهد شد. بنابراین اگر چنین اتفاقی افتاد، همه اطلاعات باید دوباره تنظیم شوند.
- از روغن کاری قطعات چرخشی خودداری کنید. آهن ربا، پیچ گوشتی و هر نوع شیئی فلزی را از مکانیزم نوار و هد دستگاه پخش دور نگه دارید.
- این تجهیزات فقط برای استفاده با باتری ۱۴/۴ ولت و اتصال بدنه منفی طراحی شده‌اند.
- این دستگاه از قطعات حساس و دقیق ساخته شده است. از پیاده کردن و یا تنظیم هر یک از قطعات خودداری کنید.
- این تجهیزات (شامل بلندگوها و نوار) را در معرض آب یا رطوبت زیاد قرار ندهید.

### هشدار

- از وارد کردن اشیایی نظیر سکه در شکاف دستگاه پخش خودداری کنید چون دستگاه ممکن است دچار آسیب دیدگی شود.
- از قرار دادن هر نوع نوشیدنی در نزدیکی سیستم صوتی خودداری کنید. زیرا در صورت ریختن، مکانیزم پخش ممکن است آسیب ببیند.
- به سیستم صوتی ضربه نزده و اجازه ندهید چیزی با آن برخورد نماید زیرا ممکن است مکانیزم‌های سیستم دچار آسیب دیدگی شوند.

### ⚠️ اخطار

هنگام رانندگی حتماً صدای دستگاه پخش را به اندازه‌ای که اجازه دهد صداهای بیرون از خودرو را بشنوید، کم کنید.

نحوه عملکرد دستگاه پخش سی دی (M455) (در صورت مجهز بودن) - سازگار با MP3/WMA/AAC/WAVE

1. دکمه انتخاب پخش سی دی ام پی تری صوتی  
AUDIO/MP3 CD
2. دکمه انتخاب آهنگ ماقبل / مابعد سی دی  
TRACKUP/DOWN
3. دکمه حرکت سریع به جلو / عقب FF/REW
4. دکمه تکرار RPT
5. دکمه انتخاب تصادفی RDM
6. دکمه نشانه گذاری BOOK MARK
7. دکمه مرور دوره ای SCROLL
8. دکمه پخش متعادل EQ
9. دکمه بیرون دادن سی دی CD EJECT
10. دکمه اسکن سی دی CD SCAN یا BSM
11. کلید جستجوگر فایل FILE SEARCH  
(دکمه انتخاب تنظیم TUNE)
12. دکمه جستجو گر فولدر (Folder)  
(DIR) DIRECTORY SEARCH



## ۱. دکمه انتخاب پخش سی دی ام پی تری صوتی AUDIO/MP3 CD

- سی دی را به صورتی که سطح پرچسب دار آن به سمت بالا باشد، در دستگاه وارد کنید.
- به جهت آمادگی برای پخش سی دی در هنگام روشن بودن رادیو یا در هنگام پخش نوار کاست، سی دی را در دستگاه وارد کنید.
- هنگامی که سی دی داخل دستگاه پخش است، اگر دکمه پخش سی دی را فشار دهید، حتی اگر رادیو یا نوار کاست در حال کار باشد، دستگاه پخش شروع به پخش سی دی می کند.
- زمانی می توان از دستگاه پخش سی دی استفاده کرد که سوئیچ خودرو در موقعیت "ON" یا "ACC" قرار داشته باشد.
- بدون فشار دادن کلید خاموش / روشن، دکمه پخش سی دی را فشار دهید تا دستگاه شروع به پخش کند.

## \* یادآوری

- از جسیباندن کاغذ، نوار چسب و نظایر آنها در دو طرف سی دی خودداری کنید، زیرا ممکن است باعث بروز عیب در دستگاه شود.
- دستگاه پخش قادر به پخش CD-R (سی دی قابل ضبط) و CD-RW (چند بار ضبط) می باشد. لطفاً به کتابچه دستگاه ضبط CD-R/CD-RW یا نرم افزار CD-R/CD-RW، برای کسب اطلاع درباره روش نهائی کردن مراجعه کنید.

- بسته به چگونگی ضبط، بعضی از سی دی های CD-R/CD-RW ممکن است بوسیله این دستگاه قابل پخش نباشند.

## \* یادآوری

پخش فرمت های فایل WMA, AAC, MP3 قابل انجام است. زمان آماده شدن این فرمت ها برای پخش، به دلیل طبیعت فشرده این نوع سی دی ها ممکن است طولانی شود.

## ۲. دکمه انتخاب آهنگ ما قبل / مابعد در سی دی TRACK UP/DOWN

- آهنگ دلخواه روی سی دی در حال پخش، با انتخاب شماره آن قابل پخش است.
- برای پرش به آغاز آهنگ بعدی دکمه ۸ را یک بار فشار دهید.
- برای برگشت سریع به آهنگ های قبل در سی دی در حال پخش، دکمه √ را در کمتر از یک ثانیه پس از شروع هر آهنگ فشار دهید.
- اگر دکمه √ را بعد از یک ثانیه فشار دهید، پخش سی دی با پرش به عقب به آغاز فایل در حال پخش باز می گردد.

۳. دکمه حرکت سریع به جلو/عقب FF/REW  
اگر در حین پخش سی دی می خواهید آهنگ های آن را به طور سریع به جلو یا عقب ببرید، دکمه FF یا REW را فشار داده، نگهدارید.

هنگامیکه دکمه را رها کنید، دستگاه به کار پخش ادامه خواهد داد.

## ۴. دکمه تکرار RPT

- برای تکرار آهنگی که به آن گوش می دهید، دکمه تکرار RPT تا ۸/۰ ثانیه را فشار دهید. برای انصراف، دوباره آن را فشار دهید.
- برای تکرار آهنگ های داخل فولدر انتخاب شده، دکمه تکرار RPT را بیشتر از ۸/۰ ثانیه فشار دهید. برای لغو آن، دکمه را دوباره فشار دهید (فقط سی دی MP3)
- اگر پس از پایان، عملکرد دکمه تکرار RPT را آزاد نکنید، آهنگ به طور اتوماتیک دوباره تکرار خواهد شد.
- تا زمانیکه دکمه تکرار RPT را مجدداً فشار دهید، یا برق دستگاه را خاموش و سپس روشن کنید، عمل تکرار ادامه خواهد داشت.

### ۸. دکمه پخش متعادل EQ

برای انتخاب موزیک کلاسیک، پاپ، راک، جاز و حالت حذف صداهای اضافی به جهت داشتن کیفیت تن صدای دلخواه، دکمه EQ را فشار دهید. با هر بار فشار بر روی دکمه پخش متعادل EQ، نمایش به ترتیب زیر تغییر می‌کند.

CLASSIC → POPS → ROCK → JAZZ → OFF

### ۹. دکمه بیرون دادن سی دی CD EJECT

اگر سی دی داخل دستگاه پخش باشد، با فشار دادن دکمه ، سی دی بیرون خواهد آمد.

بیرون دادن تحت فشار سی دی: برای اعمال فشار به جهت بیرون دادن سی دی، این دکمه را بیش از ۳ ثانیه فشار دهید.

فقط در مواقعی که سی دی گیر کرده است و قابل بیرون دادن به شیوه معمول نیست، این کار را انجام دهید. (به طور مثال زمانی که به اشتباه دو عدد سی دی را جازده‌اید)

"M" روی صفحه نمایشگر LCD ظاهر شده و شماره "ترتیب حفظ آن (۵۰-۱)" حدود ۵ ثانیه به نمایش در می‌آید.

برای پخش آهنگ نشانه گذاری شده، دکمه MARK را تا ۰/۸ ثانیه فشار داده و آهنگ نشانه گذاری شده را برای پخش انتخاب کنید.

• برای پاک کردن نشانه آهنگ نشانه گذاری شده، دکمه MARK را بیش از ۰/۸ ثانیه فشار دهید. پاک شدن نشانه، با بوق کوتاه "بیپ" دستگاه همراه خواهد بود.

### \* یادآوری

پس از بیرون دادن هر سی دی، آهنگ‌های نشانه گذاری شده آن سی دی به طور اتوماتیک پاک خواهند شد.

### ۷. دکمه مرور دوره‌ای SCROLL

با فشار دادن این دکمه می‌توانید لیست اسامی فایل‌های دارای بیش از ۱۶ حرف را روی سی دی MP3 (حداکثر ۳۴ حرف) مرور کنید، دکمه در مورد اسامی فایل‌های دارای کمتر از ۱۶ حرف عمل نخواهد کرد.

### ۵. دکمه انتخاب تصادفی RDM

با فشار دادن دکمه RDM، به جای پخش آهنگ‌ها به صورت منظم، می‌توانید به صورت انتخاب تصادفی به آهنگ‌ها گوش دهید.

• برای گوش دادن به آهنگ‌های داخل فولدر انتخابی به صورت تصادفی، دکمه انتخاب تصادفی RDM را تا ۰/۸ ثانیه فشار دهید.

• برای لغو حالت انتخاب تصادفی، دکمه RDM را مجدداً فشار داده یا دستگاه را خاموش و روشن کنید. تا دستگاه به عملکرد پخش آهنگ‌ها به صورت منظم بازگشت نماید.

### ۶. دکمه نشانه گذاری BOOK MARK (MARK)

در هنگام استفاده از دستگاه پخش سی دی، آهنگ‌های دلخواه روی سی دی را با دکمه نشانه‌گذاری MARK می‌توان نشانه گذاری نمود. (فقط سی دی MP3)

• دکمه MARK را برای نشانه گذاری آهنگ دلخواه، بیشتر از ۰/۸ ثانیه فشار دهید.

۱۰. دکمه اسکن سی دی (CD SCAN (BSM))
- برای پخش ۱۰ ثانیه اول همه آهنگ‌های روی سی دی، دکمه (CD SCAN (BSM)) را بیش از ۰/۸ ثانیه فشار دهید.
  - برای پخش ۱۰ ثانیه اول همه آهنگ‌ها در فولدر انتخابی، دکمه (CD SCAN (BSM)) را تا ۰/۸ ثانیه فشار دهید (فقط سی دی MP3).
  - پس از رسیدن به آهنگ دلخواه، دکمه (CD SCAN (BSM)) را تا ۱۰ ثانیه مجدداً فشار دهید.

#### ۱۱. کلید جستجوگر فایل FILE SEARCH (کلید انتخاب تنظیم (TUNE SELECT))

- با چرخاندن کلید FILE SEARCH در جهت حرکت عقربه‌های ساعت یا برعکس می‌توانید آهنگ (فایل)‌ها را نادیده گرفته از آنها پرش کنید.
- پس از انتخاب آهنگ (فایل) دلخواه کلید جستجوگر فایل را فشار دهید تا آهنگ (فایل) پخش شود.
- اگر تا ۵ ثانیه این کلید را فشار ندهید، عمل جستجو لغو خواهد شد.

#### ۱۲. دکمه جستجوگر فولدر DIR

- با فشار دادن دکمه DIR به سمت بالا (∧) یا پایین (∨) می‌توانید فولدرها را تغییر داده از آنها عبور کنید.
- پس از رسیدن به فولدر دلخواه، کلید جستجوگر فایل FILE SEARCH را فشار دهید تا پخش فولدر انتخاب شده شروع شود. اگر تا ۵ ثانیه کلید FILE SEARCH را فشار ندهید، عمل جستجوی فولدر متوقف خواهد شد. این کار هنگامی که فقط یک پوشه (فولدر) وجود دارد انجام نخواهد شد.

#### \* یادآوری

- این تجهیزات فقط برای استفاده با باتری ۱۴/۴ ولت و اتصال بدنه منفی طراحی شده‌اند.
- این دستگاه از قطعات حساس و دقیق ساخته شده است. از پیاده کردن و یا تنظیم هر یک از قطعات خودداری کنید.
- این تجهیزات (شامل بلندگوها و نوار) را در معرض آب یا رطوبت زیاد قرار ندهید.
- برای اطمینان از کارایی مناسب دستگاه، دمای داخل خودرو را با استفاده از سیستم ایرکondیشن یا بخاری در حد عادی نگهدارید.
- هنگام تعویض فیوز آن را با فیوز آمپر صحیح (مشابه قبلی) جایگزین نمایید.
- با قطع شدن اتصال باتری یا برق خودرو، همه نشانه‌گذاری BOOK MARK ها پاک خواهند شد. اگر چنین اتفاقی روی داد، نشانه‌گذاری (BOOK MARK) باید مجدداً انجام شود.



### هشدار

- از جازدن سی‌دی‌های تاب‌دار و کم‌کیفیت در دستگاه پخش سی‌دی خودداری کنید، چون دستگاه ممکن است دچار آسیب دیدگی شود.
- از وارد کردن اشیایی نظیر سکه در شکاف دستگاه پخش خودداری کنید چون دستگاه ممکن است دچار آسیب دیدگی شود.
- از قرار دادن هر نوع نوشیدنی در نزدیکی سیستم صوتی خودداری کنید. زیرا در صورت ریختن، مکانیزم پخش ممکن است آسیب ببیند.
- به سیستم صوتی ضربه زده و اجازه ندهید چیزی با آن برخورد نماید زیرا ممکن است مکانیزم‌های سیستم دچار آسیب دیدگی شوند.

- رانندگی در بیرون از جاده یا محل‌های دارای دست‌انداز ممکن است باعث جهش آهنگ سی‌دی شود. از استفاده از سی‌دی در هنگام رانندگی در چنین شرایطی خودداری کنید، چون ممکن است باعث خرابی سطح سی‌دی شود.
- هنگامیکه سی‌دی به صورت اتوماتیک در حال کشیده شدن به داخل دستگاه است، سعی نکنید آن را با دست بیرون بکشید، این کار می‌تواند باعث صدمه دیدن دستگاه صوتی و سی‌دی شود.
- از سی‌دی‌های ضبط شده غیر اصلی در دستگاه خود، استفاده نکنید. استفاده از سی‌دی‌های اصلی توصیه می‌شود.

### ⚠️ اخطار

هنگام رانندگی حتماً صدای دستگاه پخش را به اندازه‌ای که اجازه دهد صداهای بیرون از خودرو را بشنوید کم کنید.

نحوه عملکرد دستگاه رادیو پخش استریو (M465) (در صورت مجهز بودن)

1. کلید کنترل خاموش، روشن و کنترل بلندی صدا  
VOLUME
2. دکمه انتخاب موج (باند) BAND
3. دکمه کنترل و انتخاب حالت صدا AUDIO
4. کلید تنظیم دستی / TUNE / کلید کنترل صوتی
5. دکمه انتخاب جستجوگر اتوماتیک AUTO SEEK
6. دکمه به حافظه سپاری بهترین ایستگاه BSM / اسکن  
سی دی CD SCAN
7. دکمه پخش متعادل EQ
8. دکمه های انتخاب ایستگاه های پیش تنظیم  
شده PRESET

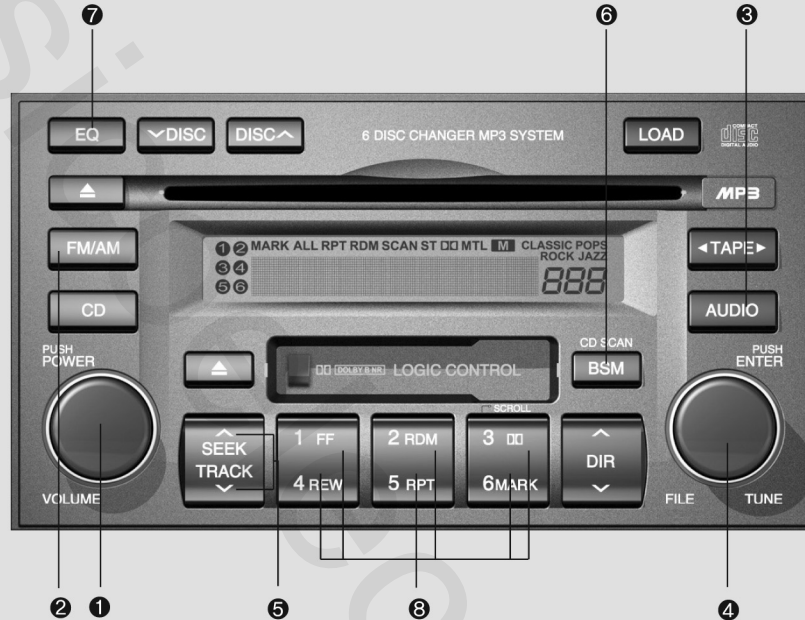

## ۱. کلید کنترل خاموش، روشن ON/OFF

- برای کار کردن رادیو، سوئیچ خودرو باید در موقعیت "ON" یا "ACC" قرار داشته باشد. کلید را فشار دهید تا دستگاه روشن شود. صفحه نمایشگر LCD در حالت رادیو فرکانس رادیو، در حالت نوار کاست TAPE، جهت حرکت نوار و در حالت CD/MP3 یا سی دی چنجر اتوماتیک، مشخصه آهنگ CD/MP3 را نمایش می دهد. برای خاموش کردن دستگاه، کلید را مجدداً فشار دهید.
- هنگامی که سوئیچ خودرو در موقعیت "ACC" یا "ON" قرار دارد، بدون فشار دادن کلید کنترل خاموش، روشن، دکمه (FM/AM(MW,LW)، نوار TAPE یا آهنگ CD/MP3 را فشار دهید تا سیستم مربوطه شروع به کار کند.

## کنترل بلندی صدا VOLUME

کلید کنترل بلندی صدا را در جهت عقربه‌های ساعت بچرخانید تا صدا زیاد شود. برای کم کردن صدا، کلید را در جهت عکس عقربه‌های ساعت بچرخانید.

## ۲. دکمه‌های انتخاب موج (باند) BAND

با فشار دادن دکمه FM/AM، موج (باند) به یکی از باندهای AM(MW, LW)، FM1 یا FM2 تغییر می‌کند. موج انتخاب شده روی صفحه نمایشگر به نمایش در می‌آید.

## ۳ دکمه کنترل و انتخاب حالت صدا AUDIO

با فشار دادن دکمه AUDIO، حالت صدای یکی از حالت‌های FADER، TREBLE، MIDDLE، BASS و BALANCE تغییر پیدا می‌کند. حالت انتخاب شده روی صفحه نمایشگر به نمایش در می‌آید.

پس از انتخاب هر حالت، کلید تنظیم دستی را در جهت حرکت عقربه‌های ساعت یا برعکس بچرخانید.

## کنترل صدای بم BASS

برای افزایش صدای بم، کلید تنظیم دستی را در جهت حرکت عقربه‌های ساعت و برای کاهش صدای بم، کلید را در جهت عکس حرکت عقربه‌های ساعت بچرخانید.

## کنترل صدای میانی MIDDLE

برای افزایش صدای میانی، کلید تنظیم دستی را در جهت حرکت عقربه‌های ساعت و برای کاهش صدای میانی، کلید را در جهت عکس حرکت عقربه‌های ساعت بچرخانید.

## کنترل صدای زیر TREBLE

برای افزایش صدای زیر، کلید تنظیم دستی را در جهت حرکت عقربه‌های ساعت و برای کاهش صدای زیر، کلید را در جهت عکس حرکت عقربه‌های ساعت بچرخانید.

## کنترل صدای بلندگوهای جلو و عقب FADER

کلید تنظیم دستی را در جهت حرکت عقربه‌های ساعت بچرخانید تا صدا از بلندگوی عقب شنیده شود (صدای بلندگوی جلو کم شنیده می‌شود). وقتی کلید به طرف چپ و عکس حرکت عقربه‌های ساعت چرخانده شود، صدا از بلندگوی جلو شنیده می‌شود (صدای بلندگوهای عقب کم شنیده می‌شود).

## کنترل تعادل صدا BALANCE

کلید تنظیم دستی را در جهت حرکت عقربه‌های ساعت بچرخانید تا صدا در بلندگوی سمت راست شنیده شود. (صدای بلندگوی چپ کم شنیده می‌شود). وقتی کلید بطرف چپ و در جهت عکس حرکت عقربه‌های ساعت چرخانده شود، صدا در بلندگوی سمت چپ بیشتر شنیده می‌شود (صدای بلندگوی راست کم شنیده می‌شود).

## ۴. کلید تنظیم دستی TUNE/کلید کنترل صوتی

برای افزایش فرکانس، کلید TUNE را در جهت حرکت عقربه‌های ساعت و برای کاهش فرکانس، کلید TUNE را در جهت عکس بچرخانید.

۵. دکمه انتخاب جستجوگر اتوماتیک SEEK دکمه انتخاب جستجوگر SEEK را فشار دهید. وقتی سمت (∧) فشار داده شود، سیستم بطور اتوماتیک فرکانس بالاتر بعدی را تنظیم و انتخاب می‌کند و هنگامیکه سمت (∨) فشار داده شود، سیستم بطور اتوماتیک فرکانس پایین‌تر بعدی را تنظیم می‌کند.

۶. دکمه به حافظه سپاری بهترین ایستگاه BSM / اسکن سی دی SCAN CD هنگامیکه دکمه BSM فشار داده شود، ۶ کانال از قویترین امواج انتخاب و در حافظه ذخیره می‌شود. کانال‌های انتخاب شده به ترتیب فرکانس از دکمه تنظیم PRESET اول شروع و ذخیره می‌شوند.

۷. دکمه پخش متعادل EQ برای انتخاب موزیک کلاسیک، پاپ، راک، جاز و حالت حذف صداهای اضافی به جهت داشتن کیفیت تن صدای دلخواه، دکمه EQ را فشار دهید. با هر بار فشار بر روی دکمه پخش متعادل EQ، نمایش به ترتیب زیر تغییر می‌کند.

CLASSIC → POPS → ROCK → JAZZ → OFF



### ۸. دکمه‌های انتخاب ایستگاه‌های پیش

#### تنظیم شده PRESET

در هر یک از حالت‌های AM(MW,LW)، FM1 و FM2، شش ایستگاه رادیویی را به ترتیب می‌توانید در مدار حافظه الکترونیکی پیش تنظیم کنید.

#### نحوه پیش تنظیم ایستگاه‌ها

۶ ایستگاه AM(MW-LW) و ۱۲ ایستگاه FM ممکن است در حافظه رادیو برنامه ریزی و حفظ شود. سپس به آسانی با فشار دادن هر یک از دکمه‌های انتخاب موج (باند) FM/AM (MW, LW)، و/یا یکی از ۶ دکمه انتخاب ایستگاه‌های پیش تنظیم شده PRESET، می‌توانید به هر کدام از این ایستگاه‌ها بطور لحظه‌ای دسترسی پیدا کنید. برای برنامه‌ریزی ایستگاه‌ها مراحل زیر را دنبال کنید.

- دکمه انتخاب موج (باند) FM/AM (MW/LW) را برای انتخاب موج AM(MW/LW)، FM1 و FM2 فشار دهید.
- ایستگاه دلخواه برای به حافظه سپاری را از طریق جستجوگر اتوماتیک SEEK یا تنظیم دستی انتخاب کنید.

- دکمه انتخاب ایستگاه PRESET را برای استفاده از آن ایستگاه در نظر بگیرید.
- دکمه انتخاب ایستگاه PRESET را بیش از ۸/۰ ثانیه فشار دهید. نمایشگر دکمه انتخابی، دکمه‌ای را که انتخاب کرده‌اید، نشان خواهد داد. در صورت ذخیره شدن موفقیت آمیز فرکانس، صدای بوق کوتاه "بیپ" شنیده خواهد شد. سپس باید دکمه رارها کنید و برنامه را برای انتخاب ایستگاه دلخواه بعدی ادامه دهید، در مجموع ۲۴ ایستگاه با انتخاب یک موج AM(MW,LW) و دو موج FM برای هر دکمه، قابل برنامه‌ریزی است.
- پس از تکمیل عمل پیش تنظیم، هر یک از ایستگاه‌های پیش تنظیم شده را با انتخاب موج (باند) AM(MW,LW)، FM1 یا FM2 و دکمه ایستگاه مربوطه می‌توان فراخوانی نمود.

### هشدار

- از قرار دادن هر نوع نوشیدنی در نزدیکی سیستم صوتی خودداری کنید. زیرا در صورت ریختن، مکانیزم سیستم صوتی ممکن است آسیب ببیند.
- به سیستم صوتی ضربه نزده و اجازه ندهید چیزی با آن برخورد نماید زیرا ممکن است مکانیزم‌های سیستم دچار آسیب دیدگی شود.

نحوه عملکرد دستگاه پخش صوت کاستی (M465) (در صورت مجهز بودن)

1. دکمه برنامه نوار کاست TAPE
2. دکمه بیرون دادن نوار کاست EJECT
3. دکمه جستجوی اتوماتیک موزیک AMS
4. دکمه حرکت سریع به جلو / عقب FF/REW
5. دکمه تکرار (RPT) REPEAT
6. دکمه دالبی DOLBY
7. دکمه پخش متعادل EQ



۱. **دکمه برنامه نوار کاست TAPE**
  - فقط با فشار دادن دکمه برنامه، می توانید از سمت دیگر نوار کاست استفاده کنید. فلش روی صفحه نمایشگر جهت حرکت نوار را به شما نشان می دهد.
  - در صورت وجود نوار در دستگاه پخش بدون فشار دادن کلید خاموش، روشن، با فشار دادن دکمه نوار TAPE، دستگاه شروع به پخش نوار می کند.
۲. **دکمه بیرون دادن نوار کاست EJECT**
  - اگر نوار داخل دستگاه باشد، با فشار دادن دکمه **▲**، دستگاه آن را بیرون می دهد.
  - اگر در حالت حرکت سریع نوار به جلو / عقب FF/REW دکمه **▲** را فشار دهید، دستگاه نوار کاست را بیرون می دهد.
۳. **دکمه جستجوی اتوماتیک موزیک AMS**
  - با فشار دادن این دکمه، می توانید نقطه شروع هر آهنگ را در یک نوار از پیش ضبط شده پیدا کنید. فاصله بی صدای بین آهنگ ها (این فاصله زمانی باید حداقل ۴ ثانیه باشد) توسط دکمه جستجوی اتوماتیک موزیک، می تواند مورد شناسایی قرار گیرد.
۴. **دکمه حرکت سریع به جلو / عقب FF/REW**
  - اگر هنگام پخش نوار یا زمانی که حالت REW در جریان است، دکمه FF را فشار دهید، حرکت سریع نوار به سمت جلو آغاز می شود.
  - با فشار دوباره دکمه FF در این حالت، پخش نوار آغاز می شود.
  - اگر هنگام پخش نوار یا زمانی که حالت FF در جریان است دکمه REW را فشار دهید، حرکت نوار به سمت عقب آغاز می شود.
  - اگر در هنگام برگشت نوار به عقب REW، دکمه برگشت نوار به عقب REW را فشار دهید، پخش نوار آغاز می شود.
۵. **دکمه تکرار RPT**
  - برای تکرار آهنگی که در حال گوش کردن به آن هستید دکمه RPT را فشار دهید. برای لغو تکرار، دکمه را دوباره فشار دهید.
  - هنگام پایان پخش آهنگ، اگر عملکرد RPT را لغو نکنید، آهنگ به طور اتوماتیک دوباره پخش خواهد شد.
  - این عملکرد تا فشار دادن دوباره این دکمه یا خاموش، روشن کردن دستگاه ادامه پیدا می کند.
۶. **دکمه دالبی DOLBY**
  - اگر در حین پخش نوار، صدای پارازیت در پس زمینه آهنگ شنیده می شود، صرفاً با فشار دادن دکمه دالبی، آن را تا حد قابل ملاحظه ای می توانید کم کنید. برای لغو عملکرد این خصوصیت، دکمه دالبی را مجدداً فشار دهید.

### ⚠️ **اخطار**

هنگام رانندگی حتماً صدای دستگاه پخش را به اندازه‌ای که اجازه دهد صداهای بیرون از خودرو را بشنوید، کم کنید.

- این تجهیزات فقط برای استفاده با باتری ۱۴/۴ ولت و اتصال بدنه منفی طراحی شده‌اند.
- این دستگاه از قطعات حساس و دقیق ساخته شده است. از پیاده کردن و یا تنظیم هر یک از قطعات خودداری کنید.
- این تجهیزات (شامل بلندگوها و نوار) را در معرض آب یا رطوبت زیاد قرار ندهید.

### 🚩 **هشدار**

- از وارد کردن اشیایی نظیر سکه در شکاف دستگاه پخش خودداری کنید چون دستگاه ممکن است دچار آسیب دیدگی شود.
- از قرار دادن هر نوع نوشیدنی در نزدیکی سیستم صوتی خودداری کنید. زیرا در صورت ریختن، مکانیزم پخش ممکن است آسیب ببیند.
- به سیستم صوتی ضربه نزده و اجازه ندهید چیزی با آن برخورد نماید زیرا ممکن است مکانیزم‌های سیستم دچار آسیب دیدگی شود.

### ۷. دکمه پخش متعادل EQ

برای انتخاب موزیک کلاسیک، پاپ، راک، جاز و حالت حذف صداهای اضافی به جهت داشتن کیفیت تن صدای دلخواه، دکمه EQ را فشار دهید. با هر بار فشار بر روی دکمه پخش متعادل EQ، نمایش به ترتیب زیر تغییر می‌کند.

CLASSIC → POPS → ROCK → JAZZ → OFF  
↑

### \* **یادآوری**

- برای اطمینان از کارایی مناسب دستگاه، دمای داخل خودرو را با استفاده از سیستم ایرکاندیشن یا بخاری در حد عادی نگهدارید.
- هنگام تعویض فیوز آن را با فیوز آمپر صحیح (مشابه قبلی) جایگزین نمایید.
- با قطع شدن اتصال باتری یا برق خودرو، فرکانس همه ایستگاههای پیش تنظیم شده، پاک خواهد شد. بنابراین اگر چنین اتفاقی افتاد، همه اطلاعات باید دوباره تنظیم شوند.
- از روغن کاری قطعات چرخشی خودداری کنید. آهن ربا، پیچ گوه‌شستی و هر نوع شیئی فلزی را از مکانیزم نوار و هد دستگاه پخش دور نگه دارید.

نحوه عملکرد دستگاه پخش سی دی / سی دی چنجر (M465) (در صورت مجهز بودن)

- سازگار با MP3/WMA





پس از پایان بارگذاری سی دی ها، برای لغو عمل بارگذاری، دکمه LOAD را فشار داده یا ۱۰ ثانیه صبر کنید. دستگاه پخش سی دی شروع به پخش آخرین سی دی وارد شده در دستگاه می کند. با شروع پخش هر سی دی، شماره سی دی روی صفحه ظاهر می شود.

### \* یادآوری

دستگاه پخش تا ۶ سی دی را می تواند بپذیرد. سعی نکنید بیش از ۶ سی دی را بارگذاری کنید.

### ۲. دکمه انتخاب پخش سی دی CD

- برای پخش سی دی در هنگام روشن بودن رادیو یا پخش نوار کاست، دکمه سی دی را فشار دهید.
- هنگامی که سی دی داخل دستگاه پخش است، اگر دکمه پخش سی دی را فشار دهید، حتی اگر رادیو یا نوار کاست در حال کار باشد، دستگاه پخش شروع به پخش سی دی می کند.
- زمانی می توان از دستگاه پخش سی دی استفاده کرد که سوئیچ خودرو در موقعیت "ON" یا "ACC" قرار داشته باشد.
- بدون فشار دادن کلید خاموش / روشن، دکمه پخش سی دی را فشار دهید تا دستگاه شروع به پخش کند.

برای وارد کردن چند سی دی در دستگاه پخش به روش زیر عمل کنید.

۱. دکمه LOAD را یک ثانیه یا بیشتر فشار داده، نگه دارید. پس از این عمل صدای بوق کوتاهی (بیپ) شنیده شده. چراغ سبز رنگ روی شکاف ورودی روشن و شماره های سی دی های خالی روی صفحه نمایشگر به صورت چشمک زن ظاهر می شوند.

۲. پس از آن که کلمه "WAIT" روی صفحه نمایشگر ظاهر شده و پایین ترین شماره مربوط به شکاف های خالی به صورت چشمک زن درآمد، شکاف ورودی سی دی باز شده و کلمه "INSERT" روی LCD به نمایش در می آید.

۳. پختی از سی دی را در حالی که طرف بر چسب دار آن روبه بالا است داخل شکاف قرار دهید. دستگاه آن را به داخل می کشد. پس از بارگذاری سی دی، شماره های سی دی های خالی روی صفحه نمایشگر به صورت مداوم چشمک خواهند زد. هنگامی که شماره دیسک بعدی "NO DISC" همزمان با روشن شدن چراغ سبز رنگ روی شکاف ورودی، در روی صفحه نمایشگر ظاهر شد، می توانید سی دی دیگری را وارد کنید.

۴. سی دی های دیگر را به روش گفته شده در ۱ و ۲ بار گذاری کنید. پس از پایان بارگذاری ۶ سی دی، دستگاه شروع به پخش آخرین سی دی می کند. ۵. برای بارگذاری بیشتر از یک و کمتر از شش سی دی، مراحل ۱ و ۲ را انجام دهید.

### ۱. دکمه بارگذاری سی دی (LOAD)

این دستگاه پخش سی دی، برای جای دادن تا شش سی دی طراحی شده است.

برای جای دادن یک سی دی در داخل دستگاه به روش زیر عمل کنید.

۱. دکمه LOAD را فشار داده، رها کنید.

۲. چراغ سبز رنگ روی شکاف ورودی سی دی روشن شده و پایین ترین شماره مربوط به شکاف های خالی، روی صفحه نمایشگر بصورت چشمک زن روشن و خاموش می شود. پس از ظاهر شدن کلمه "WAIT" روی صفحه نمایشگر، شکاف ورودی سی دی باز شده و کلمه "INSERT" روی LCD ظاهر می شود.

۳. سی دی را در حالی که طرف بر چسب دار آن رو به بالا است داخل شکاف قرار دهید. دستگاه آن را به داخل می کشد.

پس از داخل شدن سی دی، پخش سی دی به طور اتوماتیک فعال می شود.

### \* یادآوری

- فقط زمانی که چراغ سبز رنگ شکاف ورودی سی دی چشمک زن است، می توانید سی دی را در دستگاه وارد کنید.
- این دستگاه پخش سی دی فقط برای پخش سی دی های ۱۲ سانتی متری مناسب است. از سی دی های دارای شکل غیر معمول استفاده نکنید.

**\* یادآوری**

- از چسباندن کاغذ، نوار چسب و نظایر آنها در دو طرف سی دی خودداری کنید، زیرا ممکن است باعث بروز عیب در دستگاه شود.
- دستگاه پخش قادر به پخش CD-R (سی دی قابل ضبط) و CD-RW (چند بار ضبط) می باشد. لطفاً به کتابچه دستگاه ضبط RW-CD-R/CD یا نرم افزار CD-R/CD-RW، برای کسب اطلاع درباره روش نهائی کردن مراجعه کنید.
- بسته به چگونگی ضبط، بعضی از سی دی های CD-R/CD-RW ممکن است بوسیله این دستگاه قابل پخش نباشند.

**\* یادآوری**

پخش فرمت های فایل MP3, AAC, WMA قابل انجام است. زمان آماده شدن این فرمت ها برای پخش، به دلیل طبیعت فشرده این نوع سی دی ها ممکن است طولانی شود.

**۳. دکمه بیرون دادن سی دی EJECT**

- اگر سی دی داخل دستگاه پخش باشد، با فشار دادن دکمه ، سی دی بیرون خواهد آمد.
- برای بیرون دادن همه سی دی ها، دکمه را یک ثانیه یا بیشتر فشار دهید.

**۴. دکمه انتخاب آهنگ ما قبل/ما بعد در****سی دی TRACK UP/DOWN**

- آهنگ دلخواه روی سی دی در حال پخش، با انتخاب شماره آن قابل پخش است.
- برای پرش به آغاز آهنگ بعدی، دکمه  $\wedge$  را یک بار فشار دهید.
- برای پرش به آغاز آهنگ در حال پخش، دکمه  $\vee$  را یکبار فشار دهید.
- اگر دکمه  $\vee$  را بعد از یک ثانیه فشار دهید، پخش سی دی با پرش به عقب به آغاز فایل در حال پخش باز می گردد.

**۵. دکمه مرور دوره ای SCROLL**

با فشار دادن این دکمه می توانید لیست اسامی فایل های دارای بیش از ۱۶ حرف را روی سی دی MP3 (حداکثر ۳۴ حرف) مرور کنید، دکمه در مورد اسامی فایل های دارای کمتر از ۱۶ حرف عمل نخواهد کرد.

**۶. دکمه حرکت سریع به جلو / عقب FF/REW**

هنگامی که سی دی در حال پخش است، اگر دکمه FF را به طور مداوم فشار دهید، آهنگ انتخابی به سمت جلو حرکت می کند، فشار دادن مداوم دکمه REW، آهنگ انتخابی را به سمت عقب حرکت می دهد. زمانی که دکمه را رها کنید، دستگاه پخش سی دی، پخش سی دی را از سر می گیرد.

**۷. دکمه پخش متعادل EQ**

برای انتخاب موزیک کلاسیک، پاپ، راک، جاز و حالت حذف صداهای اضافی به جهت داشتن کیفیت تن صدای دلخواه، دکمه EQ را فشار دهید. با هر بار فشار بر روی دکمه پخش متعادل EQ، نمایش به ترتیب زیر تغییر می کند.

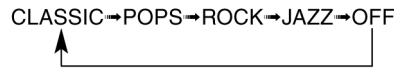
**۸. دکمه اسکن سی دی CD SCAN (BSM)**

- برای پخش ۱۰ ثانیه اول همه آهنگ های روی سی دی، دکمه CD SCAN (BSM) را بیش از ۰/۸ ثانیه فشار دهید.
- برای پخش ۱۰ ثانیه اول همه آهنگ ها در فولدر انتخابی، دکمه CD SCAN (BSM) را تا ۰/۸ ثانیه فشار دهید (فقط سی دی MP3).
- پس از رسیدن به آهنگ دلخواه، دکمه CD SCAN را ظرف ۱۰ ثانیه مجدداً فشار دهید.

## ۹. دکمه نشانه‌گذاری (BOOK MARK)

در هنگام استفاده از دستگاه پخش سی دی، آهنگ‌های دلخواه روی سی دی را با دکمه نشانه‌گذاری MARK می‌توان نشانه‌گذاری نمود.

- دکمه مارک را برای نشانه‌گذاری آهنگ دلخواه، بیشتر از ۰/۸ ثانیه فشار دهید.
  - "M" روی صفحه نمایشگر LCD ظاهر شده و شماره "ترتیب حفظ آن (۵۰-۱)"، همراه با شنیده شدن صدای بوق کوتاه "بیب" حدود ۵ ثانیه به نمایش در می‌آید.
  - برای پخش آهنگ‌های نشانه‌گذاری شده دکمه MARK را تا ۰/۸ ثانیه فشار داده و آهنگ نشانه‌گذاری شده را برای پخش انتخاب کنید.
  - برای پاک کردن نشانه آهنگ نشانه‌گذاری شده، دکمه مارک را بیشتر از ۰/۸ ثانیه فشار دهید. پاک شدن نشانه با بوق کوتاه "بیب" دستگاه همراه خواهد بود.
- اگر می‌خواهید همه آهنگ‌های موجود در حافظه نشانه‌گذاری را پاک کنید، در حالت پخش آهنگ‌های نشانه‌گذاری شده، کلید جستجوگر فایل SEARCH FILE را بیش از ۰.۸ ثانیه در حالت پخش آهنگ‌های نشانه‌گذاری شده فشار دهید. با شنیده شدن صدای بوق کوتاه "بیب"، همه آهنگ‌ها از حافظه نشانه‌گذاری (همراه با نمایش عبارت MARK DELET ALL بر روی صفحه نمایشگر LCD) پاک می‌شوند.

## \* یادآوری

پس از خارج کردن سی دی حاوی آهنگ‌های نشانه‌گذاری شده همه آهنگ‌های نشانه‌گذاری شده از حافظه نشانه‌گذاری پاک می‌شوند.

### ۱۰. دکمه تکرار RPT

- برای تکرار آهنگی که در حال گوش کردن به آن هستید، دکمه RPT را فشار دهید.
- برای لغو تکرار، دکمه را دوباره فشار دهید.
- برای تکرار آهنگ‌های موجود در سی دی در حال پخش، دکمه RPT را بیش از ۰/۸ ثانیه فشار دهید.
- برای لغو تکرار، دوباره دکمه را بیش از ۰/۸ ثانیه فشار دهید.
- برای تکرار موزیک داخل فولدر در حال پخش، دکمه RPT را بیشتر از ۰/۸ ثانیه فشار دهید.
- برای لغو تکرار، دکمه را دوباره فشار دهید (فقط سی دی MP3)
- اگر پس از پایان آهنگ، عملکرد دکمه تکرار را آزاد نکنید، همه آهنگ‌ها بطور اتوماتیک از اولین آهنگ دوباره تکرار خواهند شد.
- تازمانیکه دکمه تکرار را مجدداً فشار دهید، یا برق دستگاه را خاموش و روشن کنید، عمل تکرار ادامه خواهد داشت.

## ۱۱. دکمه انتخاب تصادفی RDM

با فشار دادن دکمه RDM، به جای پخش آهنگ‌ها به صورت منظم، می‌توانید به صورت انتخاب تصادفی به آهنگ‌های روی یک سی دی گوش دهید.

برای استفاده از حالت انتخاب تصادفی به ترتیب زیر عمل کنید:

- برای گوش دادن به همه آهنگ‌ها بصورت تصادفی، دکمه انتخاب تصادفی RDM را بیشتر از ۰/۸ ثانیه فشار دهید. برای لغو حالت انتخاب تصادفی، دکمه RDM را مجدداً فشار داده یا دستگاه را خاموش و روشن کنید تا دستگاه به عملکرد پخش آهنگ‌ها بصورت منظم بازگشت نماید.
- برای گوش دادن به آهنگ‌های داخل فولدر انتخابی به صورت تصادفی، دکمه انتخاب تصادفی RDM را تا ۰/۸ ثانیه فشار دهید.
- برای لغو حالت انتخاب تصادفی، دکمه RDM را مجدداً فشار داده یا دستگاه را خاموش و روشن کنید. (فقط سی دی MP3).

## ۱۲. دکمه تعویض سی دی (بالا/پایین)

## DISC UP /DOWN

- با فشار دادن دکمه "DISK ^" / "DISK v" در زمان پخش آهنگ توسط سی دی چنجر، می‌توانید سی دی در حال پخش را با سی دی قبلی / بعدی موجود در دستگاه عوض کنید. در این حال پخش آهنگ بطور اتوماتیک شروع می‌شود.
- اگر بعضی از شکاف‌ها فاقد سی دی باشند، دستگاه پخش از شکاف‌های خالی صرف نظر کرده فقط از شکاف‌های دارای سی دی استفاده می‌کند. پس از تعویض سی دی، صفحه نمایشگر LCD، شماره سی دی انتخاب شده را نمایش می‌دهد.

## ۱۳. کلید جستجوگر فایل FILE SEARCH

## (کلید انتخاب تنظیم TUNE)

- با چرخاندن کلید FILE SEARCH در جهت حرکت عقربه‌های ساعت یا برعکس می‌توانید، آهنگ (فایل)‌ها را نادیده گرفته از آنها عبور کنید. پس از انتخاب آهنگ (فایل) دلخواه، کلید FILE SEARCH را فشار دهید تا آهنگ (فایل) انتخابی پخش شود.
- اگر تا ۵ ثانیه این کلید را فشار ندهید، عمل جستجو لغو خواهد شد.

## ۱۴. دکمه جستجوگر فولدر DIR

- با فشار دادن دکمه DIR به سمت بالا ( ^ ) یا پایین ( v ) می‌توانید فولدرها را تغییر داده از آنها عبور کنید.
- پس از رسیدن به فولدر دلخواه، کلید جستجوگر فایل FILE SEARCH را فشار دهید تا پخش فولدر انتخاب شده شروع شود. اگر تا ۵ ثانیه کلید FILE SEARCH را فشار ندهید، عمل جستجوی فولدر متوقف خواهد شد. اینکار هنگامی که فقط یک پوشه (فولدر) وجود دارد انجام نخواهد شد.

## \* یادآوری

- برای اطمینان از کارآیی مناسب دستگاه، دمای داخل خودرو را با استفاده از سیستم ایرکندانیشن یا بخاری در حد عادی نگهدارید.
- هنگام تعویض فیوز آن را با فیوز صحیح (مشابه قبلی) جایگزین نمایید.
- با قطع شدن اتصال باتری یا برق خودرو، همه نشانه‌گذاری BOOK MARKها پاک خواهند شد. اگر چنین اتفاقی روی داد، نشانه‌گذاری (BOOK MARK) باید مجدداً

## هشدار

- از جازدن سی‌دی‌های تاب‌دار و کم‌کیفیت در دستگاه پخش سی‌دی خودداری کنید، چون دستگاه ممکن است دچار آسیب دیدگی شود.
- از وارد کردن اشیایی نظیر سکه در شکاف دستگاه پخش خودداری کنید چون دستگاه ممکن است دچار آسیب دیدگی شود.
- از قرار دادن هر نوع نوشیدنی در نزدیکی سیستم صوتی خودداری کنید. زیرا در صورت ریختن، مکانیزم پخش ممکن است آسیب ببیند.
- به سیستم صوتی ضربه نزده و اجازه ندهید چیزی با آن برخورد نماید زیرا ممکن است مکانیزم‌های سیستم دچار آسیب دیدگی شود.
- رانندگی در بیرون از جاده یا محل‌های دارای دست‌انداز ممکن است باعث جهش آهنگ سی‌دی شود. از استفاده از سی‌دی در هنگام رانندگی در چنین شرایطی

خودداری کنید، چون ممکن است باعث خرابی سطح سی‌دی شود.

- هنگامیکه سی‌دی به صورت اتوماتیک در حال کشیده شدن به داخل دستگاه است، سعی نکنید آن را با دست بیرون بکشید، این کار می‌تواند باعث صدمه دیدن دستگاه صوتی و سی‌دی شود.
- از سی‌دی‌های ضبط شده غیر اصلی (خانگی) در دستگاه خود، استفاده نکنید. استفاده از سی‌دی‌های اصلی توصیه می‌شود.

## ⚠️ اخطار

هنگام رانندگی حتماً صدای دستگاه پخش را به اندازه‌ای که اجازه دهد صداهای بیرون از خودرو را بشنوید، کم کنید.



سوئیچ خودرو / ۴-۳  
روشن کردن موتور بنزینی / ۴-۵  
روشن کردن موتور دیزلی / ۴-۸  
گیربکس معمولی / ۴-۱۰  
گیربکس اتوماتیک / ۴-۱۲  
خودروهای دو دیفرانسیل (4WD) / ۴-۱۷  
دیفرانسیل دارای محدودیت چرخش هرز / ۴-۲۶

۴

## رانندگی با خودروی کیا

سیستم ترمز / ۴-۲۷  
غریبک فرمان / ۴-۳۳  
سیستم کنترل سرعت یکنواخت (کروز) / ۴-۳۵  
صفحه نمایشگرها و چراغ‌های نمایشگر / ۴-۳۹  
نمایشگرها / ۴-۴۱  
هشدار دهنده‌ها و نمایشگرها / ۴-۴۲  
نمایشگر چند منظوره / ۴-۵۰  
روشنائی / ۴-۵۶  
برف پاک‌کن و شیشه‌شوی / ۴-۶۰  
گرم‌کن شیشه / ۴-۶۳  
چراغ‌های اعلام خطر (فلاشر) / ۴-۶۴

سیستم کنترل دستی سیستم‌های گرمایشی و سرمایشی / ۴-۶۵  
سیستم کنترل اتوماتیک سیستم‌های گرمایشی و سرمایشی / ۴-۷۳  
یخ‌زدایی و بخار زدایی شیشه جلو / ۴-۸۲  
سیستم برنامه پایداری الکترونیکی (ESP) / ۴-۸۶  
سیستم هشدار حرکت به عقب / ۴-۸۹

## رانندگی با فودروی کیا



## سوئیچ خودرو

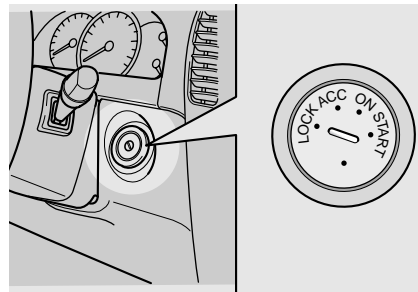

### سوئیچ مجهز به چراغ (در صورت مجهز بودن)

اگر مغزی سوئیچ خودرو در موقعیت روشن ON قرار نداشته باشد، با باز شدن در، چراغ مغزی سوئیچ برای راحتی شما روشن می شود. حدود ۱۰ ثانیه پس از بستن در یا پس از چرخاندن سوئیچ به موقعیت روشن ON، چراغ خاموش می شود.

### سوئیچ خودرو و قفل فرمان

#### موقعیت های سوئیچ خودرو قفل LOCK

برای جلوگیری از سرقت، غربیلک فرمان قفل می شود. فقط در این حالت سوئیچ را از مغزی قفل فرمان می توان خارج کرد. برای چرخاندن سوئیچ به موقعیت قفل LOCK، ابتدا آن را به موقعیت تجهیزات جانبی ACC چرخانده سپس سوئیچ را بداخل فشار داده، به موقعیت قفل LOCK بچرخانید.

#### تجهیزات جانبی ACC

در این موقعیت فرمان از قفل خارج و تجهیزات برقی فعال می شوند.

### روشن ON

قبل از استارت زدن چراغ های هشدار در این موقعیت قابل بازدید و کنترل هستند. پس از روشن شدن موتور، سوئیچ در این موقعیت باقی می ماند.

برای جلوگیری از خالی شدن باتری در هنگام خاموش بودن موتور، سوئیچ را در این موقعیت باقی ننگه ندارید.

### استارت START

برای روشن کردن موتور، سوئیچ را به موقعیت استارت بچرخانید. تا موقعیکه سوئیچ را رها نکرده اید، موتور بچرخیدن ادامه می دهد. پس از رها کردن، سوئیچ به موقعیت روشن ON باز می گردد. در این موقعیت چراغ هشدار ترمز را می توان بازدید و کنترل کرد.

### \* یادآوری

اگر در هنگام چرخاندن سوئیچ به حالت استارت با مشکل مواجه شدید، ابتدا غربیلک فرمان را به چپ و راست بچرخانید تا گیر و سفتی برداشته شود، سپس سوئیچ را به حالت استارت بچرخانید.

**⚠️ اختار - سوئیچ خودرو**

- هرگز در هنگام حرکت سوئیچ را به موقعیت قفل LOCK یا تجهیزات جانبی ACC نچرخانید. این عمل به از دست دادن کنترل سمت حرکت و ترمز که می‌تواند باعث تصادف آنی شود، منجر خواهد شد.
- قفل فرمان جایگزین مناسبی برای ترمزدستی نیست. همیشه قفل از ترک صندلی راننده از قرارداشتن گیربکس در دنده ۱ (گیربکس معمولی) یا پارک P (گیربکس اتوماتیک) و درگیربودن کامل ترمز دستی اطمینان حاصل نمایید، سپس موتور را خاموش کنید. نادیده گرفتن این هشدارها ممکن است باعث حرکت غیرمنتظره و ناگهانی خودرو شود.

- هرگز در هنگام حرکت خودرو از داخل دایره غریبک فرمان اقدام به چرخاندن سوئیچ یا فعال کردن کلیدهای کنترل دیگر تجهیزات خودرو ننمایید. وجود دست یا بازو در داخل این محدوده می‌تواند باعث از دست دادن کنترل خودرو، تصادف و آسیب جسمی جدی یا مرگ شود.
- از قراردادن اشیای آزاد مهار نشدن در اطراف صندلی راننده خودداری کنید. چون در هنگام رانندگی ممکن است این اشیا حرکت کرده باعث مزاحمت برای راننده و در نتیجه تصادف شوند.

## روشن کردن موتور بنزینی

### هشدار

همیشه در هنگام رانندگی از کفش متناسب استفاده کنید. کفش نامناسب (پاشنه بلند ، کفش اسکی و غیره) ممکن است در توانائی شما در استفاده از پدال های ترمز و گاز یا کلاچ (در صورت مجهز بودن) اختلال ایجاد کند.

### روشن کردن موتور

#### روشن کردن موتور (بنزینی)

۱. از درگیربودن ترمز دستی اطمینان حاصل کنید.

۲. گیربکس معمولی : پدال کلاچ را تا انتها فشار داده، دسته دنده را در موقعیت خلاص N قرار دهید. در طول زمان استارت و چرخاندن موتور ، پدال کلاچ را در حالت کاملاً پائین باقی نگه دارید.

گیربکس اتوماتیک- دسته دنده را در موقعیت پارک P قرار دهید. پدال ترمز را تا انتها فشار دهید.

همچنین در هنگام قرارداشتن دسته دنده در موقعیت خلاص N، می توانید خودرو را روشن کنید.

### هشدار

اگر در هنگام حرکت موتور خاموش شد، سعی نکنید دسته دنده را در موقعیت پارک P قرار دهید. اگر شرایط ترافیک و جاده اجازه می دهد، برای روشن کردن دوباره موتور در حالیکه خودرو هنوز در حال حرکت است می توانید دسته دنده را در موقعیت خلاص N قرار داده، سوئیچ را به موقعیت استارت بچرخانید.

۳. سوئیچ را به موقعیت استارت START چرخانده و تا روشن شدن موتور در این موقعیت باقی نگهدارید (حداکثر ۱۰ ثانیه).  
۴. د. هوای بسیار سرد (کمتر از ۱۸- درجه سانتیگراد) یا زمانی که خودرو برای چندین روز روشن نشده است، بدون فشاردادن پدال گاز اجازه دهید موتور گرم شود.  
چه موتور سرد باشد یا گرم، بدون فشاردادن پدال گاز موتور باید روشن شود.

**روشن نشدن در زمان سرد بودن موتور**

هنگامی که دمای مایع خنک کننده موتور کمتر از صفر درجه سانتی‌گراد باشد، موتور سرد است. در موتور سرد به دلیل تجمع قطرات سوخت (وجود بیش از اندازه سوخت در سیلندر)، ممکن است روشن شدن با موفقیت همراه نباشد. اگر چنین بود، برای روشن کردن موتور از روش شرح داده شده در زیر استفاده کنید:

۱. از درگیر بودن ترمز دستی اطمینان حاصل کنید.

۲. **گیربکس معمولی** - پدال کلاچ را تا انتها فشار داده، دسته دنده را در موقعیت خلاص قرار دهید.

**گیربکس اتوماتیک** - دسته دنده را در موقعیت پارک P یا خلاص N قرار دهید. پدال ترمز را تا انتها فشار دهید.

۳. در حالیکه پدال گاز را تا انتها فشار داده‌اید، سوئیچ خودرو را به موقعیت استارت START چرخانده و در این حالت نگاه‌دارید (حداکثر ۱۰ ثانیه) تا سوخت اضافی خارج شود.

اگر موتور روشن شود، دور موتور به‌طور ناگهانی بالا میرود، در این وضعیت بلافاصله سوئیچ و پدال گاز را رها کنید.

۴. اگر موتور هنوز روشن نمی‌شود، پس از چرخاندن موتور، گاز را رها کنید. بدون فشار دادن پدال گاز، موتور را توسط استارت تاروشن شدن بچرخانید (حداکثر ۱۰ ثانیه).

**روشن نشدن در زمان گرم بودن موتور :**

اگر موتور گرم دوباره روشن نمی‌شود، با استفاده از روش شرح داده شده در زیر، از زدن استارت‌های مکرر می‌توانید احتراز کنید:

۱. از درگیر بودن ترمز دستی اطمینان حاصل کنید.

۲. **گیربکس معمولی** - پدال کلاچ را تا انتها فشار داده، دسته دنده را در موقعیت خلاص قرار دهید.

**گیربکس اتوماتیک** - دسته دنده را در موقعیت پارک P یا خلاص N قرار دهید. پدال ترمز را تا انتها فشار دهید.

۳. در حالیکه پدال گاز را تا نیمه فشار داده‌اید، سوئیچ خودرو را به موقعیت استارت START چرخانده و در این حالت نگاه‌دارید (حداکثر ۱۰ ثانیه).

۴. پس از روشن شدن و قبل از حرکت، اجازه دهید موتور ۱۰ ثانیه در دور آرام کار کند.

### \*یادآوری

بیش از ۱۰ ثانیه استارت نزنید اگر موتور بلافاصله خاموش می‌شود یا روشن نمی‌شود. قبل از استارت مجدد ۵ تا ۱۰ ثانیه صبر کنید. استفاده نامناسب از استارت ممکن است باعث معیوب شدن آن شود.

در صورت خواب طولانی مدت خودرو، روشن شدن ممکن است با صدای زیاد موتور همراه باشد. پس از رسیدن به دمای معمول عملکردی موتور، این صدا باید متوقف شود. اگر صدا متوقف نشد، با مراجعه به عاملیت مجاز کیا، خودرو را مورد بازرسی و کنترل قرار دهید.

## روشن کردن موتور دیزلی

## هشدار

همیشه در هنگام رانندگی از کفش مناسب استفاده کنید. کفش نامناسب (پاشنه بلند، کفش اسکی و غیره) ممکن است در توانایی شما در استفاده از پدال‌های ترمز و گاز یا کلاچ (در صورت مجهز بودن) اختلال ایجاد کند.

برای روشن کردن موتور دیزلی در هنگام سرد بودن، قبل از زدن استارت پیش گرم کن موتور را فعال کنید. پیش از شروع به رانندگی موتور باید گرم شده باشد.  
۱. از درگیر بودن ترمز دستی اطمینان حاصل کنید.

چراغ نمایشگر پیش گرم کن موتور

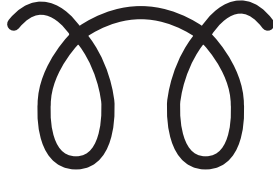

۲. گیربکس معمولی - پدال کلاچ را تا انتها فشار داده، دسته دنده را در موقعیت خلاص N قرار دهید. در هنگام چرخاندن سوئیچ به موقعیت استارت، پدال کلاچ را در حالت کاملاً پایین باقی نگه دارید.  
گیربکس اتوماتیک - دسته دنده را در موقعیت پارک P قرار دهید. پدال ترمز را تا انتها فشار دهید.

همچنین در هنگام قراردادن دسته دنده در موقعیت خلاص N، می‌توانید خودرو را روشن کنید.

۳. برای پیش گرم کردن موتور، سوئیچ را به موقعیت روشن ON بچرخانید. سپس چراغ نمایشگر پیش گرم کن روشن می‌شود.

۴. پس از خاموش شدن چراغ نمایشگر پیش گرم کن، سوئیچ را به موقعیت استارت START چرخانده تا روشن شدن موتور در این موقعیت نگهدارید (حداکثر ۱۰ ثانیه)، سپس سوئیچ را رها کنید.

## \* یادآوری

اگر تا ۲ ثانیه پس از کامل شدن عملکرد پیش گرم کردن موتور دیزلی، موتور را روشن نکرده‌اید، یک بار دیگر سوئیچ خودرو را به موقعیت قفل LOCK چرخانده، مجدداً به موقعیت روشن ON برگردانید تا عمل پیش گرم کردن مجدداً تکرار شود.

طول زمان لازم برای عملکرد در دور آرام	شرایط رانندگی	
الزامی نیست	رانندگی عادی	
حدود ۲۰ ثانیه	رانندگی با	تا ۸۰ کیلومتر در ساعت
حدود ۱ دقیقه	سرعت زیاد	تا ۱۰۰ کیلومتر در ساعت
حدود ۲ دقیقه	سر بالایی‌های تند کوهستانی یا رانندگی پیوسته با سرعت بیش از ۱۰۰ کیلومتر در ساعت	

### ⚠️ **اخطار**

بلافاصله پس از تحت فشار زیاد قرار داشتن موتور، اقدام به خاموش کردن آن نکنید. انجام این کار ممکن است باعث صدمه زدن جدی به موتور یا دستگاه توربو شارژ شود.

### روشن و خاموش کردن موتور مجهز به توربوشارژ اینترکولردار

۱. با گاز بازی نکرده یا اینکه بلافاصله پس از روشن شدن موتور به طور ناگهانی گاز را زیاد نکنید. اگر موتور سرد است، قبل از شروع به حرکت اجازه دهید موتور چندین ثانیه در دور آرام کار کند تا از کفایت روغن کاری دستگاه توربوشارژ اطمینان حاصل کنید.

۲. پس از رانندگی با سرعت بالا یا وارد آوردن فشار زیاد طولانی مدت به موتور، قبل از خاموش کردن باید اجازه داد موتور در دور آرام کار کند. قبل از خاموش کردن باید براساس جدول زیر به موتور اجازه کارکردن در دور آرام را بدهید. این عملکرد در دور آرام، قبل از خاموش شدن به توربوشارژ اجازه خنک شدن را می‌دهد.

## گیربکس معمولی (در صورت مجهز بودن)

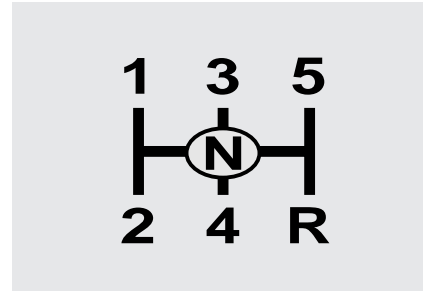

## عملکرد گیربکس معمولی

گیربکس معمولی دارای ۵ دنده جلو است.

در حین تعویض دنده پدال کلاچ را تا انتها به پایین فشار دهید، سپس به آرامی آنرا رها کنید. خصوصیت ایمنی خاص پیش‌بینی شده، از تعویض ناخواسته دنده ۵ به دنده عقب R، جلوگیری می‌کند. قبل از تعویض به دنده عقب R، باید دسته دنده را در حالت خلاص N قرار داد.

**\* یادآوری**

در هنگام تعویض دنده ۵ به ۴، احتیاط لازم را برای جلوگیری از فشار دادن جانبی ناخواسته دسته دنده و درگیر شدن دنده ۲، بکار گیرید. چنین عمل شدیداً نامناسبی ممکن است سرعت موتور را تا حدی که عقربه نشان‌دهنده دور وارد محدوده قرمز رنگ دورسرخ شود، افزایش دهد. این‌گونه دور بیش از اندازه موتور، احتمالاً باعث صدمه دیدن موتور و گیربکس معمولی می‌شود.

قبل از تعویض به دنده عقب R، از توقف کامل خودرو مطمئن شوید.

**\* یادآوری**

برای جلوگیری از فرسودگی پیش‌هنگام و آسیب دیدن کلاچ، در هنگام رانندگی پای خود را به پدال کلاچ تکیه ندهید. هنگام انتظار در پشت چراغ‌های راهنمایی و نظایر آنها، از نیم کلاچ برای نگهداشتن خودرو در سربالایی‌ها استفاده نکنید.



### تعویض به دنده سنگین تر

هنگامیکه مجبور به کاهش سرعت بدلیل ترافیک سنگین هستید یا در هنگام رانندگی در سربالایی های تند، قبل از پس زدن موتور، دنده را با دنده سنگین تر تعویض کنید. تعویض به دنده سنگین تر، احتمال پس زدن موتور را کاهش داده و در صورت نیاز دوباره به افزایش سرعت، افزایش سرعت بهتری را ارائه می دهد. در سرازیری های تند، تعویض به دنده سنگین تر به نگهداشتن سرعت ایمن و عمر طولانی تر ترمز کمک می کند.

### ⚠️ اخطار - گیربکس معمولی

همیشه قبل از ترک صندلی راننده ترمز دستی را کاملاً درگیر کرده، موتور را خاموش کنید. سپس از قرارداشتن دسته دنده در موقعیت دنده ۱ در هنگام پارک در سطوح بدون شیب یا سربالایی ها یا دنده عقب R در سرازیری ها اطمینان حاصل کنید. عدم رعایت صحیح این هشدارها می تواند به حرکت غیرمنتظره و ناگهانی خودرو منجر شود.

## گیربکس اتوماتیک (در صورت مجهز بودن)

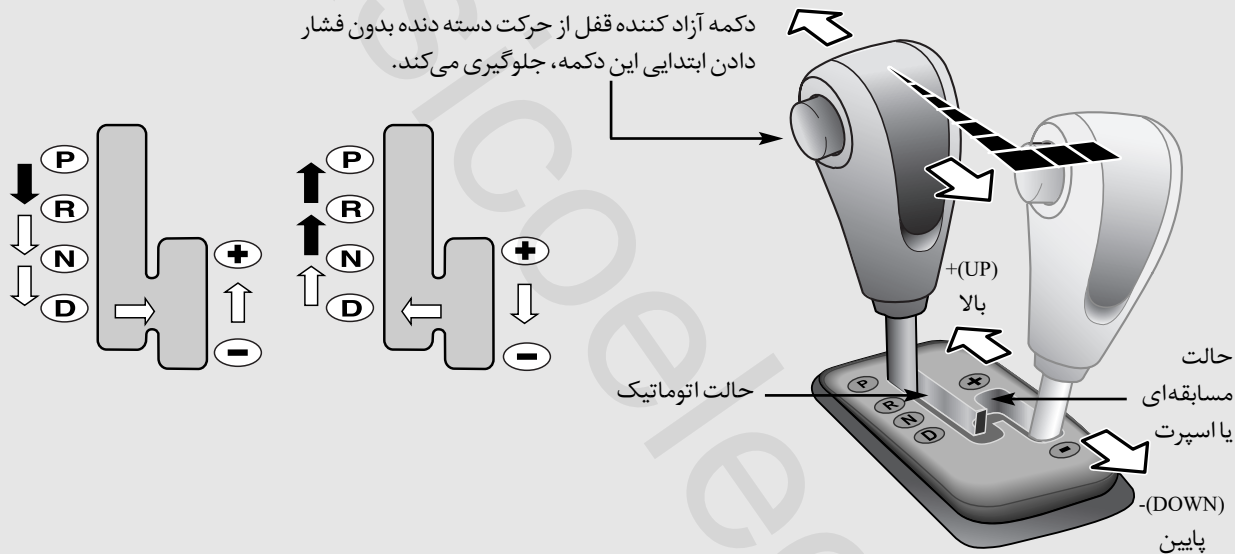

درحین جابجا کردن دسته دنده ، دکمه آزاد کننده قفل باید فشار داده شود.  
بدون فشار دادن دکمه آزاد کننده قفل ، دسته دنده قابل جابجا شدن است.

### محدوده‌های عملکردی گیربکس

#### پارک (P)

این موقعیت گیربکس را قفل کرده، از حرکت چرخ‌های جلو جلوگیری می‌کند. همیشه قبل از حرکت دادن دسته دنده به این موقعیت، خودرو را کاملاً متوقف کنید.

#### هشدار

اگر در هنگام حرکت خودرو دسته دنده را به موقعیت پارک P حرکت دهید، ممکن است گیربکس صدمه ببیند.

#### هشدار

- هنگامیکه ترمز درگیر است، برای جلوگیری از صدمه دیدن گیربکس، در موقعیت دنده عقب R یا هر یک از دنده‌های جلو، به موتور گاز ندهید.
- در هنگام توقف در سربالایی‌ها، خودرو را توسط قدرت موتور ثابت نگه ندارید. از پدال ترمز یا ترمزدستی استفاده کنید.
- هنگامیکه دور موتور بیشتر از دور آرام است، از حالت خلاص N یا پارک P به حالت حرکت به جلو D یا عقب R تغییر وضعیت ندهید.

#### ⚠️ اخطار - گیربکس اتوماتیک

همیشه قبل از ترک صندلی راننده، از قرار داشتن دسته دنده در موقعیت پارک P اطمینان حاصل کنید، سپس ترمزدستی را کاملاً درگیر کرده، موتور را خاموش کنید. عدم رعایت صحیح این هشدارها می‌تواند به حرکت غیرمنتظره و ناگهانی خودرو منجر شود.

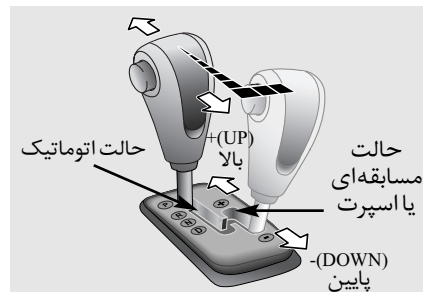

#### عملکرد گیربکس اتوماتیک

کلیه حرکات معمول روبه جلو رانندگی، در هنگام قرار داشتن دسته دنده در حالت حرکت به جلو D انجام می‌شود. برای حرکت دادن دسته دنده از حالت پارک P، پدال ترمز و دکمه آزادکننده قفل باید فشار داده شود. برای عملکرد نرم در هنگام تغییر از حالت خلاص N به دنده جلو یا عقب، ابتدا پدال ترمز را فشار دهید.

**عقب R**

از این موقعیت برای عقب رفتن استفاده می‌شود.

**هشدار**

همیشه قبل از تعویض دنده به عقب یا خروج از دنده عقب R، کاملاً توقف کنید. اگر در هنگام حرکت خودرو دنده را در موقعیت عقب R قرار دهید، ممکن است باعث صدمه دیدن گیربکس شوید.

**خلاص N**

در این موقعیت چرخ‌ها و گیربکس قفل نیستند و خودرو حتی در کمترین شیب جاده آزادانه شروع به حرکت می‌کند، مگر اینکه از ترمز دستی یا ترمز سرویس (زیرپا) استفاده کرده باشید.

**حرکت D**

از این موقعیت برای حرکت معمول روبه جلو استفاده می‌شود و گیربکس بطور اتوماتیک در توالی ۵ دنده همراه با ارائه بهترین مصرف اقتصادی و قدرت عمل می‌کند. برای افزایش قدرت در هنگام سبقت گرفتن یا افزایش سرعت در سربالایی، پدال گاز را تا انتها فشار دهید. در این وضعیت گیربکس به یک دنده پایین‌تر تغییر وضعیت می‌دهد.

**\* یادآوری**

همیشه قبل از حرکت دادن دسته دنده به موقعیت حرکت D، خودرو را کاملاً متوقف کنید.

**⚠️ اخطار**

- تغییر به موقعیت پارک P در حالیکه خودرو در حرکت است باعث قفل شدن چرخ‌های محرک و در نتیجه از دست دادن کنترل خودرو می‌شود.
- همیشه از قراردادن مطمئن دسته دنده در موقعیت پارک P بنحوی که حرکت دادن آن بدون فشار دادن دکمه آزادکننده قفل قابل انجام نباشد، اطمینان حاصل کنید.
- هرگز کودکان بدون همراه را در خودرو تنها نگذارید.

### \* یادآوری

- در حالت مسابقه‌ای یا اسپرت تعویض به دنده بالاتر بطور اتوماتیک انجام نمی‌شود. راننده باید تعویض به دنده بالاتر را براساس شرایط جاده انجام دهد، ضمن اینکه باید مواظب باقی ماندن دور موتور در زیر محدوده قرمز رنگ نمایشگر دور موتور باشد.
- در حالت مسابقه‌ای با اسپرت فقط ۵ دنده جلو قابل انتخاب است. برای رفتن به عقب یا پارک کردن خودرو، دسته دنده را به موقعیت R یا P برحسب نیاز حرکت دهید.
- در حالت مسابقه‌ای یا اسپرت تعویض به دنده پایین‌تر بطور اتوماتیک با کم شدن سرعت خودرو انجام می‌گیرد. هنگامیکه خودرو متوقف شود، دنده ۱ بطور اتوماتیک انتخاب می‌شود.

در حالت مسابقه‌ای یا اسپرت با حرکت دادن دسته دنده به عقب و جلو، تعویض دنده بطور سریع انجام می‌گیرد. برخلاف گیربکس‌های معمولی، حالت مسابقه‌ای یا اسپرت اجازه تعویض دنده در حال گازدادن را به شما می‌دهد.

UP بالا (+) : با یک بار فشار دادن دسته دنده به جلو، تعویض به یک دنده بالاتر انجام می‌گیرد.  
DOWN پایین (-) : با یک بار کشیدن دسته دنده به عقب، تعویض به یک دنده پایین‌تر انجام می‌گیرد.

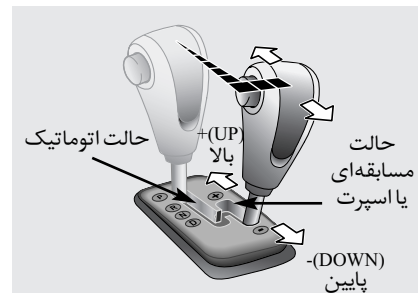

### حالت مسابقه‌ای یا اسپرت

هنگامیکه خودرو ثابت یا در حرکت است، حالت مسابقه‌ای یا اسپرت با فشار دادن دسته دنده از موقعیت D به موقعیت ورودی دستی قابل انتخاب است. برای بازگشت به محدوده معمول عملکرد D، مجدداً دسته دنده را به موقعیت ورودی اصلی فشار دهید.

- در حالت مسابقه‌ای یا اسپرت هنگامیکه دور موتور به محدوده قرمز رنگ برسد، نقطه تعویض دنده تغییر می‌کند تا تعویض به دنده بالاتر بطور اتوماتیک انجام شود.
- به جهت حفظ سطح کارایی در سطوح مختلف عملکردی و ایمنی، سیستم گیربکس ممکن است تعویض دنده‌های بخصوصی را در هنگام بکارگیری دسته دنده انجام ندهد.
- هنگام رانندگی در دنده ۵ در حالیکه دسته دنده در موقعیت D قرار دارد، اگر دسته دنده به موقعیت مسابقه‌ای یا اسپرت فشار داده شود، گیربکس بطور اتوماتیک دنده را به موقعیت یک دنده پایین‌تر (دنده ۴) تغییر می‌دهد تا عملکرد رانندگی بنحو ایمن را میسر کند. در هنگام این تغییر دنده، تعویض دنده را می‌توانید حس کنید.
- موتورهای بنزینی (در صورت مجهز بودن) در هنگام رانندگی در جاده‌های لغزنده، دسته دنده را به سمت جلو حرکت داده، در موقعیت (UP) + قرار دهید. این امر باعث می‌شود گیربکس به دنده ۲ که برای حرکت

نرم در جاده لغزنده مناسب‌تر است تغییر وضعیت دهد. برای بازگشت به دنده ۱، دسته دنده به سمت عقب (DOWN) - فشار دهید.

شروع به حرکت در سربالایی‌های تند برای شروع به حرکت در سربالایی‌های تند، پدال ترمز را فشار داده، دسته دنده را در موقعیت حرکت D قرار دهید. بسته به وزن بار و سرنشین و تندی شیب، دنده مناسب را انتخاب و ترمز دستی را آزاد کنید. بتدریج در حالیکه پدال ترمز را رها می‌کنید، پدال گاز را فشار دهید.

سیستم قفل تعویض دنده (در صورت مجهز بودن)

برای ایمنی شما، گیربکس اتوماتیک به سیستم قفل تعویض دنده که بدون فشار دادن پدال ترمز مانع حرکت دسته دنده از موقعیت پارک می‌شود، مجهز شده است.  
 ۱. پدال ترمز را فشار داده، نگهدارید.  
 ۲. دکمه آزاد کننده قفل تعویض دنده را فشار داده، دسته دنده را حرکت دهید.  
 هنگامیکه دسته دنده در موقعیت پارک P قرار دارد، اگر پدال ترمز مکرراً فشار داده شده و رها شود، صدای لرزش در نزدیکی دسته دنده ممکن است شنیده شود. این موضوع امری عادی است.

## مُودروهای دو دیفرانسیل (4WD) (در صورت مجهز بودن)

- هرچه زودتر نحوه پیچیدن در پیچ‌ها با خودروی دودیفرانسیل را باید یاد بگیرید. به تجربه خود در زمینه انتخاب سرعت ایمن پیچیدن در پیچ‌ها با خود رو تک دیفرانسیل معمول، تکیه نکنید. شما باید با سرعت کمتری رانندگی کنید.
- رانندگی در خارج از جاده را با احتیاط انجام دهید، چون ممکن است خودرو توسط سنگ یا ریشه درختان دچار آسیب شود. قبل از شروع به رانندگی در خارج از جاده، از شرایط رانندگی در این نوع راه‌ها اطلاع حاصل کرده و با آنها آشنا شوید.

### ⚠️ اخطار

رانندگی در طول نقاط هم ارتفاع تپه‌های دارای شیب تند، می‌تواند بسیار خطرناک باشد. این خطر ممکن است از تغییر جزئی زاویه چرخ که می‌تواند پایداری خود را دچار ضعف کند، نشأت گرفته و حتی اگر تحت تاثیر قدرت موتور پایداری خودرو حفظ شود، در صورت متوقف شدن حرکت رو به جلو، خودرو ممکن است پایداری خود را از دست بدهد. خودرو ممکن است بدون هیچگونه هشدار یا زمان برای تصحیح عملکرد اشتباه راننده دچار غلت شده، باعث آسیب دیدن جدی سرنشینان یا مرگ آنان شود.

- برای عملکرد ایمن خودروی مجهز به دو دیفرانسیل
- خودرو به شما اجازه حرکت در شرایط جاده و خارج از جاده را می‌دهد.
  - هرچند سعی در اقدام به رانندگی در آب‌های عمیق را کد روی جاده، گل یا تپه‌های دارای شیب بیش از اندازه، نکنید.
  - در هنگام بالا رفتن یا پایین آمدن از شیب تپه‌ها تا حد ممکن بصورت مستقیم روبه بالا یا پایین شیب تپه حرکت کنید. در هنگام بالا رفتن یا پایین آمدن از شیب‌های تند تپه‌ها، حداکثر احتیاط را رعایت کنید، چون بسته به شیب، نوع زمین و شرایط آب / گل، ممکن است خودرو را دچار واژگونی از ناحیه جلو یا عقب شود.

### هشدار

در هنگام رانندگی در خارج از جاده، غریبک فرمان را از سمت داخل نگیرید، بازوی شما در اثر حرکت یا مانور ناگهانی غریبک فرمان یا برگشتن و چرخیدن غریبک در اثر برخورد با مانع در روی زمین، ممکن است دچار آسیب شود. این امر ممکن است باعث از دست دادن کنترل غریبک فرمان شود.

### ⚠️ احتیاط

در هنگام پیچیدن در پیچ‌ها سرعت را کم کنید. مرکز ثقل خودروهای دو دیفرانسیل (4WD) بالاتر از خودروهای تک دیفرانسیل معمول بوده، احتمال واژگون شدن آنها را در هنگام پیچیدن با سرعت زیاد، بیشتر می‌کند.

### هشدار

اگر در باد شدید رانندگی می‌کنید، مرکز ثقل بالای خودرو، ظرفیت کنترل و فرمان‌پذیری خودرو را کاهش می‌دهد، لذا رانندگی با سرعت کمتر الزامیست.

### ⚠️ احتیاط

اگر با سرعت زیاد در آب رانندگی کنید، قطرات و افشانه‌های آب می‌توانند وارد محفظه موتور شده، سیستم برق جرقه خودرو را خیس کرده، باعث توقف ناگهانی خودرو شوند. اگر در حالتیکه خودرو به یک طرف خم شده چنین اتفاقی بیفتد، خودروی شما ممکن است واژگون شود.

- همیشه در هنگام رانندگی در خارج از جاده، غریبک فرمان را محکم بگیرید.
- از بسته بودن کمربندهای ایمنی سرنشینان اطمینان حاصل کنید.
- اگر سطح آب روی مسیر بالاتر از سطح زیر خودرو است اقدام به رانندگی در آن نکنید.
- پس از خارج شدن از آب یا گل، وضعیت ترمزها را امتحان و کنترل کنید. پدال ترمز را تا احساس بازگشت نیروی ترمز به حالت عادی، چندین بار فشار دهید.
- اگر در شرایط رانندگی در خارج از جاده مانند شن، گل یا آب رانندگی می‌کنید، فواصل انجام امور تعمیر و نگهداری را کوتاه‌تر کنید (به جدول تعمیر و نگهداری برنامه‌ریزی شده در فهرست مراجعه کنید).
- همیشه خودرو را بطور کامل شستشو کنید.



موقعیت‌های کلید تغییر حالت انتقال قدرت به دیفرانسیل جفت از این کلید برای برقرار کردن حالت‌های مختلف استفاده می‌شود.

### اتوماتیک AUTO

برای ارتقاء کشش خودرو، کل قدرت به اکسل (محور)‌های جلو و عقب منتقل می‌شود. از این حالت برای رانندگی عادی در جاده استفاده کنید. در این حالت چراغ نمایشگر حالت دو دیفرانسیل سنگین (4WD LOW) پس از چند ثانیه چشمک زدن خاموش می‌شود تا قرارداشتن خودرو در حالت اتوماتیک AUTO را به شما یادآوری کند.

### سنگین LOW

برای شرایطی که به قدرت اضافی نیاز است مانند رانندگی در جاده آسفالت خیس، جاده‌های پوشیده از برف و یا / خارج از جاده، کل قدرت شامل نسبت دنده سنگین‌تر در هنگام استفاده از دنده سنگین، به هر دو اکسل منتقل می‌شود.

استفاده از حالت سنگین LOW در جاده آسفالت خشک توصیه نمی‌شود.

چراغ نمایشگر حالت دو دیفرانسیل سنگین (4WD LOW) پس از چند ثانیه چشمک زدن روشن باقی می‌ماند تا قرارداشتن خودرو در حالت سنگین LOW را به شما یادآوری کند.

هنگامی که مجبور به متوقف کردن خودرو برای چرخاندن کلید تغییر حالت دیفرانسیل جفت (4WD) هستید، قبل از شروع به حرکت تاروشن یا خاموش شدن چراغ نمایشگر مربوطه صبر کنید. اگر قبل از کامل شدن عمل تغییر حالت دیفرانسیل جفت (4WD)، کلاچ را آزاد کنید یا خودرو شروع به حرکت کند، خودرو ممکن است دچار شوک و حرکت ناگهانی شود.

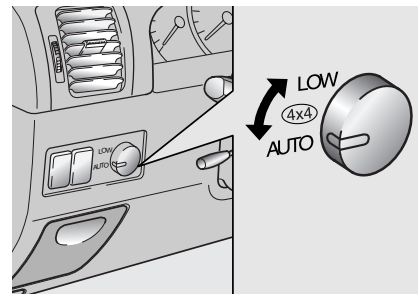

### عملکرد دائم دو دیفرانسیل 4WD

(در صورت مجهز بودن)

پس از چرخاندن کلید تغییر حالت انتقال قدرت به دیفرانسیل جفت 4WD، انتقال قدرت به چرخ‌های هر دو دیفرانسیل 4WD، عملاً با چند ثانیه تأخیر انجام می‌گیرد.

پس از تغییر به حالت دیفرانسیل جفت (4WD) ممکن است صدای درگیری مکانیکی شنیده شده یا شوک ناشی از تغییر حالت انتقال قدرت حس شود. این امر اشکال مکانیکی نبوده و پدیده‌ای عادی است.

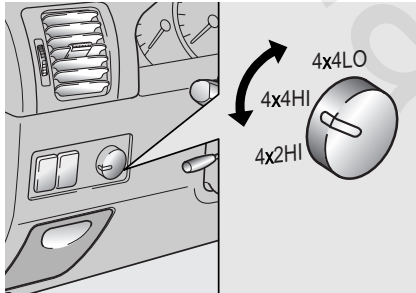

۴. قبل از رها کردن پدال کلاچ (گیربکس معمولی) یا جابجا کردن دسته دنده از موقعیت خلاص N به موقعیت‌های دیگر (گیربکس اتوماتیک)، تا روشن شدن یا خاموش شدن چراغ نمایشگر مربوطه در صفحه نمایشگرها، صبر کنید.

### هشدار

اگر خودرو قبل از مدت زمان لازم برای تغییر حالت دیفرانسیل جفت حرکت کند، گیربکس ممکن است صدمه ببیند.

عملکرد غیر دائم دو دیفرانسیل 4WD (در صورت مجهز بودن) با استفاده از این خصوصیت حداکثر قدرت حرکتی موتور را می‌توان به همه چرخهای جلو و عقب خودرو منتقل نمود. در هنگام رانندگی در برف، گل، یخ یا شن که به کشش خوب خودرو نیاز دارید، یا زمانی که به دلیل به کارگیری حالت تک دیفرانسیل، کشش خودرو را از دست می‌دهید، استفاده از حالت دیفرانسیل جفت 4WD مفید است.

به کارگیری کلید تغییر حالت انتقال قدرت به دیفرانسیل جفت

سنگین **LOW ↔ AUTO** اتوماتیک

۱. خودرو را متوقف کنید.  
۲. پدال کلاچ را فشار دهید (گیربکس معمولی) یا دسته دنده را در موقعیت خلاص N قرار دهید. (گیربکس اتوماتیک).

۳. سنگین **LOW → AUTO** اتوماتیک

: کلید تغییر حالت انتقال قدرت به دیفرانسیل جفت را به حالت سنگین LOW بچرخانید.

اتوماتیک **LOW → AUTO** سنگین

: کلید تغییر حالت انتقال قدرت به دیفرانسیل جفت را به حالت اتوماتیک AUTO بچرخانید.

### \* یادآوری

پس از چرخاندن کلید تغییر حالت انتقال قدرت به دیفرانسیل جفت 4WD، انتقال قدرت به چرخ‌های هر دو دیفرانسیل 4WD، عملاً با چند ثانیه تاخیر انجام می‌گیرد.

تغییر به حالت دیفرانسیل جفت 4WD ممکن است باعث شنیده شدن صدای درگیری مکانیکی یا حس کردن شوک ناشی از تغییر حالت انتقال قدرت شود، این امر اشکال مکانیکی نبوده و پدیده‌ای عادی است.

هنگامی که مجبور به متوقف کردن خودرو برای چرخاندن کلید تغییر حالت دیفرانسیل جفت (4WD) هستید، قبل از شروع به حرکت تاروشن یا خاموش شدن چراغ نمایشگر مربوطه صبر کنید. اگر قبل از کامل شدن عمل تغییر حالت دیفرانسیل جفت (4WD)، کلاچ را آزاد کنید یا خودرو شروع به حرکت کند، خودرو ممکن است دچار شوک و حرکت ناگهانی شود.

- در جاده‌های صاف (کفی) و معمولی حالت دو دیفرانسیل را انتخاب نکنید.
- رانندگی طولانی مدت در حالت دو دیفرانسیل 4WD در جاده‌های صاف (کفی) باعث بازده ضعیف مصرف سوخت و صدای بیش از اندازه می‌شود. همچنین این امر باعث فرسایش سریع‌تر لاستیک‌ها می‌شود.
- رانندگی در حالت دو دیفرانسیل 4WD در جاده‌های صاف (کفی) و معمولی می‌تواند به سفت شدن همراه با محدودیت شدید و حرکت بریده، بریده و لرزش، در هنگام چرخاندن غربیلک فرمان (چرخ‌ها) منجر شود.
- همچنین رانندگی در حالت دو دیفرانسیل 4WD در جاده‌های صاف (کفی) به مدت زیاد می‌تواند باعث افزایش دمای روغن دیفرانسیل و در نتیجه صدمه دیدن قطعات داخلی مجموعه انتقال قدرت شود.

موقعیت‌های کلید تغییر حالت انتقال قدرت به دیفرانسیل جفت از این کلید برای برقرار کردن حالت‌های مختلف استفاده می‌شود.

**انتقال قدرت به چرخ‌های عقب 2HI**  
از این حالت برای رانندگی عادی در جاده‌های معمول و بزرگ‌راه‌ها استفاده می‌شود.

**انتقال قدرت به چرخ‌های عقب و جلو در دنده سبک 4HI**

از این حالت برای رانندگی در خارج از جاده، جاده‌های خیس پوشیده از برف با سرعت عادی استفاده می‌شود.

در این حالت چراغ نمایشگر دو دیفرانسیل 4WD (  ) روشن خواهد شد تا قرار داشتن خودرو در حالت 4HI را به شما یادآوری کند.

**انتقال قدرت به چرخ‌های عقب و جلو در دنده سنگین 4LO**

از این حالت برای بالا و پایین رفتن از تپه‌ها، رانندگی در خارج از جاده و بکسل کردن خودروهای دیگر، بخصوص در مواقعی که به قدرت بیشتری نیاز است، استفاده می‌شود.

در این حالت چراغ نمایشگر دو دیفرانسیل 4WD (  ) روشن خواهد شد تا قرار داشتن خودرو در حالت 4LO را به شما یادآوری کند.

به کار گیری کلید تغییر حالت انتقال قدرت به دیفرانسیل  
با چرخاندن کلید تغییر حالت انتقال قدرت به موقعیت دیفرانسیل جفت (4HI, 4LO) هر دو اکسل (محور) جلو و عقب فعال می‌شوند. این عمل باعث ارتقاء کشش خودرو می‌شود.

**جفت دیفرانسیل سبک 2HI → 4HI تک دیفرانسیل سبک**  
کلید تغییر حالت انتقال قدرت را در سرعت کمتر از ۸۰ کیلومتر / ساعت از حالت 2HI به 4HI بچرخانید.  
برای انجام این عمل به فشار دادن پدال کلاچ یا حرکت دادن دسته دنده به موقعیت خلاص N (گیربکس اتوماتیک) نیاز ندارید.  
این عمل را در هنگام حرکت مستقیم به جلو انجام دهید. در هنگام چرخاندن کلید تغییر حالت انتقال قدرت از حالت 2HI به 4HI، انتقال عملی قدرت به حالت 4HI با چندین ثانیه تاخیر انجام می‌شود.

**تک دیفرانسیل سبک 4HI → 2HI جفت دیفرانسیل سبک**  
کلید تغییر حالت انتقال قدرت را در سرعت کمتر از ۸۰ کیلومتر / ساعت از حالت 4HI به حالت 2HI بچرخانید. برای انجام این عمل به فشار دادن پدال کلاچ (گیربکس معمولی) یا حرکت دادن دسته دنده به موقعیت خلاص N (گیربکس اتوماتیک)، نیاز ندارید. این عمل را در هنگام حرکت مستقیم به جلو انجام دهید.  
اگر پس از چرخاندن کلید تغییر حالت انتقال قدرت به حالت 2HI انتقال قدرت به حالت 2HI انجام نمی‌گیرد، در حالیکه مستقیم به جلو حرکت می‌کنید، سرعت را افزایش یا کاهش داده یا در دنده عقب رانندگی کنید.

**جفت دیفرانسیل سنگین 4HI → 4LO جفت دیفرانسیل سبک**  
۱. خودرو را متوقف کنید.  
۲. پدال کلاچ را فشار دهید (گیربکس معمولی) یا دسته دنده را در موقعیت خلاص N قرار دهید (گیربکس اتوماتیک).  
۳. **جفت دیفرانسیل سنگین 4HI → 4LO جفت دیفرانسیل سبک**  
: حالت 4LO را انتخاب کنید.  
**جفت دیفرانسیل سبک 4HI → 4LO جفت دیفرانسیل سنگین**  
: حالت 4HI را انتخاب کنید.  
۴. قبل از رها کردن پدال کلاچ (گیربکس معمولی) یا جابجا کردن دسته دنده از موقعیت خلاص N به موقعیت‌های دیگر (گیربکس اتوماتیک)، تاروشن شدن یا خاموش شدن چراغ نمایشگر مربوطه در صفحه نمایشگرها، صبر کنید.

### هشدار

اگر خودرو قبل از مدت زمان لازم برای تغییر حالت دیفرانسیل جفت حرکت کند، گیربکس ممکن است صدمه ببیند.

- در هنگام رانندگی در خارج از جاده غریبک فرمان را از سمت داخل یا پره‌های آن نگیرید. غریبک فرمان می‌تواند به طور ناگهانی چرخیده، به دست‌های شما صدمه وارد کند. همیشه در هنگام رانندگی در خارج از جاده، غریبک فرمان را از سمت خارج آن محکم بگیرید.
- پس از خروج از آب یا گل موجود در جاده، وضعیت ترمز را امتحان کنید. در حالیکه به آرامی حرکت می‌کنید، پدال ترمز را تا احساس بازگشت نیروی ترمز به حالت عادی چندین بار فشار دهید.
- رانندگی در حالت جفت دیفرانسیل 4WD در جاده‌های معمولی و صاف (کفی)، می‌تواند به سفت شدن همراه با محدودیت شدید و حرکت بریده بریده، در هنگام چرخاندن فرمان منجر شود.
- نسبت به خودروهای معمول دیگر، ارتفاع شاسی خودروهای چندمنظوره از سطح زمین بیشتر و فاصله عرضی چرخ‌ها از یکدیگر کمتر است تا بتوانند سطحی وسیعی از تقاضاهای عملکرد در خارج از جاده را برآورده سازند. ویژگی خاص طراحی آنها باعث قرار گرفتن مرکز ثقل خودرو در ارتفاعی بالاتر از خودروهای معمول دیگر می‌گردد. مزیت ارتفاع بیشتر از سطح زمین، دید بهتر جاده و آمادگی بیشتر برای اداره خودرو در صورت بروز مشکل است. طراحی این خودروها اجازه طی کردن پیچ‌ها با سرعتی مشابه با خودروهای معمولی تک دیفرانسیل (2WD) را نداده و در نتیجه نمی‌توانند با سرعتی بیش از آنچه برای پیچیدن رضایت بخش خودروهای مسابقه‌ای در خارج از جاده پیش بینی شده است، گردش در پیچ‌ها را انجام دهند. حتی الامکان از گردش تند در پیچ‌ها، مانور یا انجام حرکات ناگهانی اجتناب کنید. همانند انواع دیگر این نوع خودروها، عدم بکارگیری صحیح این خودرو می‌تواند به از دست دادن کنترل خودرو یا واژگون کردن آن منجر شود.
- رانندگی ایمن خودرو دو دیفرانسیل 4DW
  - طرز قرارگیری بدن و نشستن بر روی صندلی در هنگام رانندگی باید قائم و صاف بوده و فاصله بدن تا غریبک فرمان نزدیک‌تر از رانندگی معمول باشد. برای چرخاندن راحت فرمان و استفاده راحت از پدال‌ها، موقعیت صندلی را به خوبی تنظیم کنید.
  - حتماً کمربند ایمنی خود را ببندید.
  - در هنگام رانندگی در خارج از جاده، ضمن رعایت احتیاط، از ورود به مناطق خطرناک اجتناب کنید.
  - در هنگام وزش بادهای شدید از پهلو، رانندگی را با سرعت پایین‌تری انجام دهید. به علت بالا بودن مرکز ثقل خودرو شما، پایداری و کنترل پذیری خودرو تحت تاثیر بادهای وزیده شده از پهلو قرار می‌گیرد. سرعت پایین‌تر، کنترل پذیری خودرو را تضمین می‌کند.

رانندگی در جاده آسفالته خشک و بزرگراه‌ها: حالت 2HI (عملکرد غیر دائم دو دیفرانسیل 4WD) یا AUTO (عملکرد دائم دو دیفرانسیل 4WD) را برای رانندگی در جاده‌های آسفالته خشک انتخاب کنید.

به خصوص در بزرگراه‌های خشک، هرگز حالت‌های 4HI یا 4LO (عملکرد غیردائم دو دیفرانسیل 4WD) و حالت LOW (عملکرد دائم دو دیفرانسیل 4WD) را انتخاب نکنید.

رانندگی در جاده‌های پوشیده از برف یا یخ زده: برحسب شرایط جاده، حالت‌های 4HI یا 4LO (عملکرد غیر دائم دو دیفرانسیل 4WD) و AUTO یا LOW (عملکرد دائم دو دیفرانسیل 4WD) را انتخاب کنید، سپس به تدریج پدال گاز را برای شروع به حرکت نرم و آرام، فشار دهید.

**رانندگی در جاده‌های شنی و پر از گل:** حالت 4HI یا 4LO (عملکرد غیر دائم دو دیفرانسیل 4WD) یا AUTO یا LOW (عملکرد دائم دو دیفرانسیل 4WD) را انتخاب کنید، سپس به تدریج پدال گاز را برای شروع به حرکت نرم و آرام، فشار دهید. فشار روی پدال گاز را تا حد امکان یکنواخت باقی نگه داشته و با سرعت پایین رانندگی کنید.

**بالا رفتن از شیب‌های تند:**

برای به حداکثر رساندن گشتاور (تورک) موتور، حالت 4LO (عملکرد غیر دائم دو دیفرانسیل 4WD) و LOW (عملکرد دائم دو دیفرانسیل 4WD) را انتخاب کنید.

پایین آمدن از شیب‌های تند:

حالت 4LO (عملکرد غیر دائم دو دیفرانسیل) و LOW (عملکرد دائم دو دیفرانسیل) را انتخاب کنید. از ترمز موتور استفاده کرده، به آرامی رو به پایین رانندگی کنید.

## هشدار

در هنگام رانندگی در سر بالایی یا سرازیری اقدام به چرخاندن کلید و تغییر دادن حالت انتقال قدرت نکنید.

- با خودرو از میان آب عبور نکنید.
  - مسافت طی شده تا توقف کامل در خودروهای دارای عملکرد دائم دو دیفرانسیل 4WD با مسافت طی شده تا توقف کامل در خودروهای تک دیفرانسیل، فرق بسیار کمی دارد.
  - از آنجا که در خودروهای دو دیفرانسیل گشتاور حرکتی (تورک) همیشه به هر چهار چرخ اعمال می‌شود، شرایط لاستیک‌ها تاثیر زیادی بر خودروهای دو دیفرانسیل دارد. از مجهز کردن همه چرخ‌های خودرو به لاستیک‌های دارای اندازه و نوع مشابه اطمینان حاصل کنید.
- در هنگام الزام به تعویض هر یک از لاستیک و چرخ‌ها یا دیسک‌های چرخ، همه آنها را همزمان با هم تعویض کنید.

## ⚠️ اخطار

خودرو شما به لاستیک‌هایی که برای ارائه سواری ایمن و فرمان‌پذیری لازم طراحی شده‌اند، مجهز می‌باشد. از لاستیک و چرخ‌های دارای اندازه و تیپ متفاوت (با توجه به لاستیک و چرخ‌های اصلی خودرو) استفاده نکنید. این امر می‌تواند تاثیر منفی بر ایمنی و عملکرد خودروی شما داشته، به پدید آمدن مشکل در کنترل و اداره خودرو یا واژگون شدن آن و آسیب‌های جدی جسمی منجر شود. هنگام تعویض لاستیک‌ها حتماً هر چهار چرخ و لاستیک‌ها را با چرخ و لاستیک هائی با اندازه، نوع، آج، مارک و ظرفیت تحمل بار مشابه تعویض کنید. اگر به هر دلیل برای رانندگی در خارج از جاده، خودرو خود را با ترکیبی از لاستیک/چرخ که توسط کیا برای رانندگی در خارج از جاده توصیه نشده است مجهز کردید، نباید از این لاستیک‌ها برای رانندگی در بزرگراه‌ها استفاده کنید.

۱. فشار باد توصیه شده لاستیک خودروی خود را کنترل کنید.
۲. به نحو نشان داده شده در شکل، چرخ‌های عقب را برای آزمایش سرعت روی دستگاه آزمایش سرعت چرخش قرار دهید.
۳. ترمز دستی را آزاد کنید.
۴. به نحو نشان داده شده در شکل، چرخ‌های جلو را روی قرقره‌های آزاد موقتی قرار دهید.

### ⚠️ **اخطار**

در هنگام بازرسی، خود را از جلوی خودرو دور نگه دارید. به دلیل اینکه خودرو می‌تواند به سمت جلو پرش کرده باعث آسیب دیدگی جدی جسمی یا مرگ شود، این امر بسیار خطرناک است.



- برای آزمایش سرعت سنج یا انجام برنامه بازرسی / نگهداری (I/M) خودروی دارای عملکرد دائم دو دیفرانسیل، از دستگاه آزمایش دینامیکی دینامومتر خودروهای دو دیفرانسیل استفاده کنید.

### ⚡ **هشدار**

هرگز ترمز دستی را در هنگام انجام این آزمایش‌ها درگیر نکنید.

- در موارد نادر که استفاده از دستگاه آزمایش سرعت چرخش خودروهای تک دیفرانسیل (2WD) برای آزمایش سرعت خودرو دو دیفرانسیل (4WD)، اجتناب ناپذیر است. جداً از روش ذکر شده در ادامه، پیروی کنید.

- خودروهای دارای عملکرد دائم دو دیفرانسیل را نمی‌توان توسط خودروهای یکسکس کننده معمولی یکسکس کرد. از یکسکس کردن خودرو در حالتی که هر چهار چرخ از زمین بلند شده باشد، اطمینان حاصل کنید.
- در هنگام رانندگی در گل، از زنجیر چرخ در کل چهار چرخ استفاده کنید. در صورت لزوم در بعضی از شرایط غیر قابل اجتناب، زنجیر چرخ را فقط روی چرخ‌های عقب (و نه چرخ‌های جلو) سوار کنید.
- اگر چرخ جلو یا عقب در گل گیر کرد، با بی‌ملاحظه‌گی به آنها اجازه چرخیدن به صورت هرز (بکسوات) را ندهید. سیستم دیفرانسیل جفت می‌تواند آسیب ببیند.

## دیفرانسیل دارای محدودیت پرفش هرز (در صورت مجهز بودن)

دیفرانسیل دارای محدودیت چرخش هرز (در صورت مجهز بودن) فقط در دیفرانسیل چرخ‌های عقب مورد استفاده قرار می‌گیرد. خصوصیات این گونه دیفرانسیل‌های دارای محدودیت چرخش هرز، در زیر شرح داده می‌شود:

در هنگام پیچیدن در پیچ، درست همانند دیفرانسیل‌های تجاری معمول، به چرخ‌های طرفین خودرو اجازه داده می‌شود تا با سرعت‌های متفاوت بچرخند.

تفاوت دیفرانسیل دارای محدودیت چرخش هرز یا دیفرانسیل تجاری معمول این است که اگر چرخ یک طرف خودرو چسبندگی لاستیک به جاده (کشش) خود را از دست بدهد، برای ارتقاء کشش خودرو، گشتاور (تورک) بیشتری به چرخ عقب طرف دیگر خودرو اعمال می‌شود.

### ⚠️ **اخطار**

برای جلوگیری از آسیب دیدگی جسمی، هرگز در زمان بالا بودن یک چرخ از روی زمین نظیر زمان تعویض چرخ، موتور را روشن نگه ندارید.

### ⚠️ **اخطار**

- از پیچیدن با سرعت زیاد خودداری کنید.
  - از چرخاندن سریع غربلیک فرمان در هنگام تعویض خط حرکت یا برخورد با پیچهای تند اجتناب کنید.
  - در صورت از دست دادن کنترل خودرو در سرعت‌های بالا، خطر واژگون شدن، بمقدار زیادی افزایش می‌یابد.
  - در تصادفات افرادی که از کمربند ایمنی استفاده نمی‌کنند بیشتر از کسانی که از کمربند استفاده می‌کنند، در معرض خطر مرگ هستند.
  - از دست دادن کنترل خودرو اغلب زمانی اتفاق می‌افتد که دو چرخ یا بیشتر از سطح جاده بیرون رفته و در این حالت راننده برای باز گرداندن خودرو به جاده بیش از حد فرمان را بیچاند.
  - اگر خودروی شما از جاده خارج شد، سریع فرمان را نچرخانید.
- به جای آن، سرعت خود را قبل از بازگشت به خط حرکت کم کنید.

### 📌 **هشدار**

در هنگام بالا بودن خودروی دارای عملکرد دائم دو دیفرانسیل بر روی جک، هرگز اقدام به روشن کردن موتور نکرده یا باعث چرخش چرخ‌ها نشوید.

خطر تماس چرخ در حال چرخش با زمین که می‌تواند باعث فرو افتادن خودرو از روی جک و جهش آن به سمت جلو شود، در این وضعیت وجود دارد.

اگر یکی از چرخ‌های جلو یا عقب شروع به چرخش هرز در گل، برف و نظایر آنها نمود، در بعضی از مواقع با فشار دادن بیشتر پدال گاز، خودرو را می‌توان بیرون آورد، لیکن از به کار گرفتن پیوسته موتور در دور بالا به دلیل اینکه این امر می‌تواند باعث آسیب دیدن سیستم جفت دیفرانسیل (4WD) شود، اجتناب کنید.



## سیستم ترمز

### ترمز مجهز به بوستر

خودروی شما دارای ترمز مجهز به بوستر است. ترمزها در طول زمان استفاده معمول بطور اتوماتیک تنظیم می‌شوند.

در مواقعی که قدرت بوستر ترمز بعلت خاموش شدن موتور یا دلایل دیگر از دست رفته است، هنوز با وارد آوردن نیروی بیشتر به پدال ترمز (نسبت به شرایط معمول)، قادر به متوقف کردن خودرو می‌باشید، هر چند که مسافت طی شده تا متوقف شدن بیشتر از مسافت توقف معمول خواهد بود.

هنگامیکه موتور خاموش است، با هر بار فشار دادن پدال ترمز، بخشی از نیروی ذخیره شده در بوستر ترمز از دست می‌رود. در زمان از دست رفتن نیروی بوستر، پدال ترمز را بطور مکرر فشار ندهید (پمپ نکنید). فقط در مواقعی که حفظ کنترل و فرمان‌پذیری خودرو در سطوح لغزنده ضروری است، پدال ترمز را بصورت مکرر فشار دهید (پمپ کنید).

### در صورت از دست رفتن ترمز

اگر ترمزها در حین حرکت خودرو از کار بازماندند، با استفاده از ترمزدستی می‌توانید بطور اضطراری خودرو را متوقف کنید، هر چند که مسافت طی شده تا متوقف شدن بسیار بیشتر از مسافت معمول خواهد بود.

### ⚠️ اختار - ترمز دستی

کشیدن ترمز دستی در حین حرکت خودرو با سرعت‌های معمول، می‌تواند باعث از دست دادن ناگهانی کنترل خودرو شود. اگر مجبور به استفاده از ترمز دستی برای متوقف کردن خودرو هستید، در هنگام اعمال ترمز، حداکثر احتیاط را بکار گیرید.

### ⚠️ اختار - ترمزها

- در هنگام رانندگی پای خود را به پدال ترمز تکیه ندهید. این امر باعث گرم شدن زیاد و غیرمعمول ترمز، فرسایش لنت‌های کفشکی و لقمه‌ای و طولانی شدن مسافت طی شده تا توقف خودرو می‌شود.
- در هنگام پایین آمدن از شیب‌های طولانی یا تند تپه‌ها، دنده را با دنده سنگین تعویض کرده، از ترمز کردن مداوم مستمر خودداری کنید. اعمال ترمز مداوم باعث داغ کردن ترمزها خواهد شد و می‌تواند منجر به از دست رفتن موقتی عملکرد ترمزها شود.

- ترمزهای خیس می‌توانند باعث کم نشدن سرعت حرکت خودرو به میزان معمول و کشیده شدن خودرو به یکطرف در هنگام اعمال ترمز شوند. اعمال ترمز سبک می‌تواند تحت تاثیر قرار گرفتن ترمز در اثر خیس شدن را ظاهر سازد. همیشه پس از رانندگی در آب‌های نسبتاً عمیق جاده‌ها، ترمزها را به این شیوه امتحان کنید. برای خشک کردن ترمزها، تا بازگشت عملکرد ترمز بحالت عادی، در حالیکه سرعت ایمن روبه جلو را حفظ می‌کنید، به نرمی ترمز کنید.

### نمایشگر فرسودگی ترمز دیسکی

خودروی شما به ترمزهای دیسکی مجهز است. هنگامیکه لنت‌های ترمز دیسکی شما فرسوده شده و زمان تعویض آنها فرارسیده باشد، صدای بلند و زیر هشدار از ترمزهای جلو به گوش خواهد رسید. این صدا ممکن است گه‌گاه شنیده شده یا با فشار دادن پدال ترمز بطور مستمر به گوش برسد. لطفاً به خاطر داشته باشید که بعضی از شرایط یا آب و هواها ممکن است باعث بلند شدن صدای جیغ ترمز در اولین اعمال ترمز (یا ترمز سبک) شوند. این موضوع امری عادی بوده و حاکی از مشکل داشتن ترمزها نیست.

### \*یادآوری

برای احتراز از تعمیرات پر هزینه ترمز، به رانندگی با لنت‌های فرسوده ادامه ندهید.

### ⚠️ احتیاط - فرسودگی ترمز

صدای هشدار فرسودگی ترمز حاکی از نیاز خودرو به سرویس است. اگر این صدای هشدار را نادیده بگیرید، نهایتاً عملکرد ترمز که می‌تواند به تصادف جدی منجر شود را از دست خواهید داد.

### 🛠️ هشدار

همیشه لنت را بصورت یک دست کامل در اکسل (محور) جلو یا عقب تعویض کنید.

### ⚠ هشدار

در هنگام توقف از دسته دنده بجای ترمز دستی استفاده نکنید. همیشه ترمز دستی را کاملاً درگیر کرده و از قرارداشتن مطمئن دسته دنده در موقعیت دنده ۱ یا عقب R (درگیربکس‌های معمولی) یا پارک P (درگیربکس‌های اتوماتیک) اطمینان حاصل کنید.

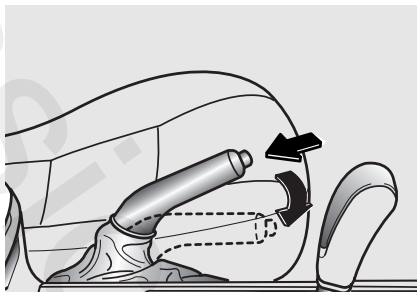

برای آزاد کردن ترمزدستی، اهرم ترمزدستی را کمی بالا کشیده، دکمه آزادکننده سر اهرم را فشار دهید. سپس در حالیکه دکمه بداخل فشار داده‌اید، اهرم ترمزدستی را به موقعیت آزاد، بخوابانید.

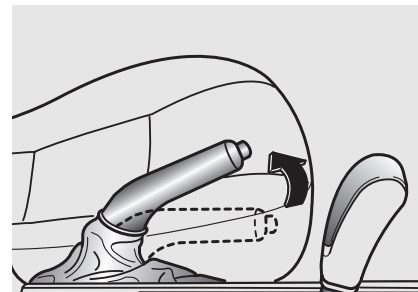

### ترمز دستی

برای درگیرکردن ترمزدستی، در حالیکه پدال ترمز را فشار می‌دهید، اهرم ترمزدستی را محکم و بطور کامل به سمت بالا بکشید.

### ⚠ هشدار

رانندگی با ترمز دستی درگیر باعث فرسایش بیش از اندازه لنت و دیسک چرخ می‌شود.



با چرخاندن سوئیچ به موقعیت روشن ON (موتور را روشن نکنید)، روشن شدن چراغ هشدار ترمز را امتحان کنید. هنگام درگیر بودن ترمز دستی و قرار داشتن سوئیچ خودرو در موقعیت روشن ON یا استارت START، این چراغ روشن می‌شود.

قبل از شروع به رانندگی، از آزاد بودن کامل ترمز دستی و خاموش بودن چراغ هشدار ترمز اطمینان حاصل کنید.

اگر پس از آزاد کردن ترمز دستی، چراغ هشدار ترمز روشن باقی ماند، ممکن است در سیستم ترمز اشکالی وجود داشته باشد. توجه فوری به امر ضروری است.

اگر امکان دارد، فوراً به رانندگی خاتمه دهید. اگر این امر امکان پذیر نیست، با رعایت حداکثر احتیاط فقط تا رسیدن به مکانی ایمن یا تعمیرگاه به رانندگی ادامه دهید.

#### پارک کردن در خیابانهای جدول دار

- هنگام پارک کردن در سربالائی، تا حد ممکن نزدیک به جدول پارک کرده و چرخهای جلو را به سمت مخالف جدول بچرخانید تا در صورت حرکت خودرو، چرخهای جلو با جدول تماس پیدا کنند.
- هنگام پارک در سرازیری، تا حد ممکن نزدیک به جدول پارک کرده و چرخهای جلو را به سمت جدول بچرخانید تا در صورت حرکت خودرو چرخهای جلو با جدول تماس پیدا کنند.

- حتی با وجود سیستم ترمز ضد قفل، هنوز به مسافت کافی برای متوقف شدن نیاز دارید همیشه فاصله ایمن را از خود جلویی حفظ نمایید.
- همیشه در هنگام پیچیدن در پیچ‌ها، سرعت را کم کنید. سیستم ترمز ضد قفل نمی‌تواند از تصادفات ناشی از سرعت بالا جلوگیری کند.
- در سطوح شل یا ناهموار، عملکرد سیستم ترمز ضد قفل ممکن است منجر به مسافت متوقف شدن بیشتری نسبت به خودروهای مجهز به سیستم ترمز معمولی گردد.
- در جاده‌های خیس از سرعت‌های بالا احتراز کنید. سیستم ترمز ضد قفل، خطر لغزش و سریدن بر روی سطوح خیس را نمی‌تواند کاهش دهد. اگر سیستم ترمز ضد قفل از کار بیفتد، سیستم ترمز مانند سیستم‌های معمولی ترمز عمل می‌کند. در این وضعیت هر چه زودتر با مراجعه به عاملیت مجاز کیا یا دیگر تعمیرگاه‌های قابل قبول، اجزای ترمز خودرو را مورد بازرسی و کنترل قرار دهید.

در شرایط معمول رانندگی، سیستم ترمز ضد قفل مانند سیستم ترمز معمولی عمل می‌کند. هنگامیکه سیستم ترمز ضد قفل بدلیل از دست رفتن قریب‌الوقوع فرمان‌پذیری فعال شود، لرزش آرامی در پدال ترمز ایجاد و ممکن است صدای حالت لرزش (تیک، تیک) شنیده شده یا احساس شود. این امر عادی است و حاکی از عملکرد مناسب سیستم است.

در هنگام رانندگی خودروهای مجهز به سیستم ترمز ضد قفل، رانندگی خود را با شرایط جاده و ترافیک وفق داده و موارد زیر را بخاطر داشته باشید.

- ترمزها را مانند رفتار با ترمزهای غیرمجهز به سیستم ABS، پمپ نکنید. برای اینکه سیستم ترمز ABS بطور عادی عمل کند، پدال ترمز را بدون پمپ کردن، محکم فشار دهید.

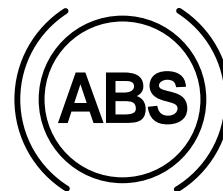

### سیستم ترمز ضد قفل ABS (در صورت مجهز بودن)

سیستم ترمز ضد قفل برای جلوگیری از قفل شدن چرخ‌ها در ترمزهای ناگهانی یا ترمز کردن در سطوح لغزنده طراحی شده است. در مقایسه با ترمزهای معمولی، سیستم ترمز ضد قفل فرمان‌پذیری بهتری را در هنگام ترمز در شرایط گفته شده در بالا ارائه می‌دهد.

**\*یادآوری**

- اگر چراغ هشدار سیستم ترمز ABS روشن شده و روشن باقی بماند، سیستم ABS مشکل دارد. هر چند در این وضعیت ترمزهای معمولی خودرو به طور عادی عمل می‌کنند.
- چراغ هشدار سیستم ترمز ABS تا حدود ۲ تا ۳ ثانیه پس از چرخاندن سوئیچ خودرو به موقعیت روشن ON، روشن باقی می‌ماند. در طول مدت این ۲ تا ۳ ثانیه، سیستم ABS عمل خود آزمایشی خود را انجام و در صورت عادی بودن عملکرد همه اجزاء، چراغ خاموش می‌شود. اگر چراغ روشن باقی ماند، سیستم ترمز ABS ممکن است مشکل داشته باشد. هر چند زودتر با عاملیت مجاز کیا تماس بگیرید.

**\*یادآوری**

- هنگامی که به دلیل خالی شدن باتری، استارت زدن را به وسیله باتری کمکی انجام می‌دهید چراغ هشدار ABS همزمان ممکن است روشن شود. این امر به دلیل ولتاژ کم باتری اتفاق می‌افتد و به معنی مشکل داشتن سیستم ترمز ABS نمی‌باشد.
- قبل از شروع به رانندگی خودرو، باتری را شارژ کنید.

**⚠️ اخطار - ترمزهای ABS**

- سیستم ترمز ضدقفل نمی‌تواند شرایط بد جاده، رانندگی غیر ایمن و بی ملاحظه، یا تصمیم‌گیری غلط را جبران کند.
- سیستم ترمز ABS برای ارتقاء حداکثری کارایی ترمز در برزگراه‌های معمول و جاده های دارای شرایط خوب طراحی شده است. بواقع در شرایط جاده های نه چندان خوب، سیستم ترمز ABS ممکن است کارایی ترمز را کاهش دهد.
- همیشه خودرو را با سرعت های قابل قبولی که برای شرایط آب و هوا و ترافیک موجود مناسب باشد، برانید.

## غریبک فرمان

### فرمان هیدرولیک

برای کمک به چرخاندن غریبک فرمان، سیستم هیدرولیک فرمان از نیروی موتور بهره می‌برد. اگر موتور خاموش باشد یا سیستم هیدرولیک فرمان از کار بیفتد، غریبک فرمان خودرو هنوز قابل چرخاندن است لیکن برای چرخاندن باید نیروی بیشتری را صرف کنید. اگر متوجه هر گونه تغییر در نیروی لازم برای چرخاندن غریبک فرمان در شرایط عادی استفاده از خودرو شدید، با مراجعه به عاملیت مجاز کیا یا دیگر تعمیرگاه‌های قابل قبول، سیستم هیدرولیک فرمان را مورد بازدید و کنترل قرار دهید.

### \* یادآوری

- هرگز در هنگام روشن بودن موتور، غریبک فرمان را بیش از ۵ ثانیه در محل توقف انتهایی (حداکثر چرخش به راست یا چپ) باقی‌نگه ندارید. نگه داشتن غریبک فرمان در هر یک از موقعیت‌های ذکر شده در بالا به مدت بیش از ۵ ثانیه، ممکن است باعث صدمه دیدن پمپ هیدرولیک فرمان شود.
- اگر تسمه پمپ هیدرولیک فرمان پاره شود یا پمپ هیدرولیک فرمان از کار بیفتد، نیروی لازم برای چرخاندن غریبک فرمان به مقدار زیادی افزایش می‌یابد.

### \* یادآوری

اگر خودرو به مدت طولانی در هوای سرد بیرون (۱۰- سانتیگراد) پارک شود. پس از اولین روشن شدن موتور، غریبک فرمان ممکن است به نیروی بیشتری برای چرخاندن نیاز داشته باشد. این امر در اثر افزایش گرانیروی روغن هیدرولیک فرمان به دلیل هوای سرد رخ می‌دهد و حاکی از وجود عیب نیست. اگر چنین اتفاقی رخ داد، با فشار دادن پدال گاز، دور موتور را به ۱۵۰۰ دور در دقیقه برسانید، سپس پدال را رها کنید یا اجازه دهید موتور در دور آرام ۲ تا ۳ دقیقه کار کند تا روغن هیدرولیک گرم شود.



برای تا کردن ستون غربیلک فرمان، غربیلک فرمان را نگهداشته و اهرم آزادکننده قفل را بکشید. غربیلک فرمان را در سطحی که راحت هستید تنظیم کرده، سپس اهرم را آزاد کنید تا قفل شود.

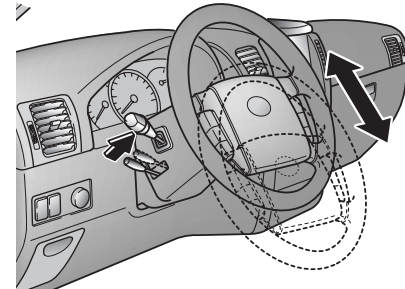

### ⚠️ اخطار

- هرگز در حین رانندگی اقدام به تنظیم غربیلک فرمان نکنید، زیرا ممکن است کنترل خودرو را از دست داده باعث آسیب جسمی شدید یا تصادف شوید.
- پس از تنظیم، غربیلک فرمان را به بالا و پایین فشار دهید تا از قفل شدن آن در محل دلخواه مطمئن شوید.

ستون تاشونده غربیلک فرمان (در صورت مجهز بودن)

ستون تا شونده غربیلک فرمان به شما اجازه تنظیم ستون غربیلک فرمان را قبل از شروع به رانندگی می‌دهد. همچنین برای بر خورداری از فضای بیشتر در هنگام ورود و خروج از خودرو، ستون غربیلک فرمان را تا بالاترین سطح می‌توانید بالا دهید.

غربیلک فرمان باید به نحوی تنظیم شود که ضمن رانندگی راحت به شما اجازه دیدن صفحه نمایشگرها، چراغهای هشدار و نشان دهنده‌ها را بدهد.

بوق

برای صدا در آوردن بوق، علامت نمایشی بوق روی صفحه فرمان را فشار دهید. برای اطمینان از عملکرد مناسب بوق، به طور منظم بوق را امتحان و کنترل کنید.

### ⚡ هشدار

- برای صدا در آوردن بوق، محدوده مشخص شده بوسیله علامت نمایشی بوق روی صفحه غربیلک فرمان را فشار دهید (به تصویر رجوع کنید). بوق فقط با فشار دادن این محدوده عمل می‌کند.
- برای صدا در آوردن بوق، محکم به بوق ضربه نزنید یا با مشت به آن نکوبید. با اشیای نوک تیز به بوق فشار وارد نکنید.



## سیستم کنترل سرعت یکنواخت (کروز) (در صورت مجهز بودن)

در موتورهای دیزلی مجهز به سیستم کنترل اتوماتیک سرعت یکنواخت، قبل از اولین بار استفاده از سیستم کنترل سرعت یکنواخت باید روش شرح داده شده در زیر را به اجرا در آورید تا بدینوسیله اطلاعات مجهز بودن به سیستم کنترل اتوماتیک سرعت یکنواخت را به کامپیوتر (ECU) خودرو وارد کنید.

۱. در حالیکه موتور روشن است، کلید اصلی سیستم کنترل سرعت یکنواخت CRUISE را بیشتر از ۳ ثانیه روشن کنید تا کامپیوتر (ECU) از مجهز بودن خودرو به سیستم کنترل اتوماتیک سرعت یکنواخت آگاه شده، اطلاعات را ذخیره کند.

۲. موتور را خاموش کرده، ۷ تا ۸ ثانیه صبر کنید تا کامپیوتر (ECU) تنظیم‌های خود را انجام دهد.

۳. اگر می‌خواهید با خودرو رانندگی و از سیستم کنترل اتوماتیک سرعت یکنواخت استفاده کنید، مجدداً موتور را روشن کنید.

**⚠️ اخطار - کنترل سرعت یکنواخت**  
استفاده از سیستم کنترل سرعت یکنواخت در شرایط زیر، می‌تواند باعث از دست دادن کنترل خودرو شود:  
۱- ترافیک سنگین و غیریکنواخت.  
۲- جاده‌های لغزنده و پر پیچ  
۳- شرایطی که به تغییر سرعت نیاز دارد  
در شرایط ذکر شده در بالا از سیستم کنترل سرعت یکنواخت استفاده نکنید.

سیستم کنترل سرعت یکنواخت می‌تواند سرعت یکنواخت بیشتر از ۴۰ کیلومتر / ساعت در موتورهای بنزینی و بیشتر از ۴۲ کیلومتر / ساعت در موتورهای دیزلی را بدون استفاده از پدال گاز حفظ کند. تغییر جزئی ۳ تا ۵ کیلومتر در ساعت در هنگام فعال بودن سیستم کنترل سرعت یکنواخت، امری عادی است. استفاده از سیستم کنترل سرعت یکنواخت در هنگام رانندگی در آزادراه‌ها، جاده‌های دارای عوارض اجباری یا دیگر اتوبان‌های خلوتی که نیاز به افزایش یا کاهش سرعت مکرر ندارد، مفید است.

**\*یادآوری**

تا حدود ۲ ثانیه پس از فعال کردن کلید ON/OFF برقراری سرعت یکنواخت (CRUISE)، عملکرد برقراری سرعت یکنواخت (SET) نمی تواند فعال شود.

پس از برقراری عملکرد کنترل سرعت (SET)، در شیب‌های تند سرعت خودرو ممکن است بطور لحظه‌ای کاهش پیدا کند.

پس از کاهش سرعت به حدود ۱۵ کیلومتر کمتر از سرعت برقرار شده (SET)، عملکرد کنترل سرعت لغو (کنسل) خواهد شد.

**⚠️ اخطار**

اگر کلید سیستم کنترل سرعت یکنواخت در حالت روشن باقی بماند، ممکن است عملکرد حفظ سرعت سیستم کنترل سرعت یکنواخت با برخورد دست به کلیدها، بطور تصادفی فعال شود. هنگامیکه سیستم کنترل سرعت یکنواخت مورد استفاده قرار ندارد، کلید سیستم را در حالت خاموش باقی نگه‌دارید.



۳. کلید COAST/SET را فشار داده، رها کنید.
۴. پای خود را از روی پدال گاز بردارید. سرعت دلخواه بطور اتوماتیک حفظ خواهد شد.
۵. برای افزایش موقتی سرعت، پدال گاز را به مقداری که برای افزایش سرعت کافی باشد، فشار دهید. هنگامیکه پای خود را از روی پدال گاز بردارید، سرعت خودرو به سرعت برقرار شده (SET) قبل باز می‌گردد.

**برقرار کردن سرعت یکنواخت**

۱. برای روشن کردن سیستم، کلید اصلی کنترل سرعت یکنواخت را بکشید. چراغ نمایشگر سرعت یکنواخت CRUISE بر روی صفحه نمایشگرها روشن می‌شود.
۲. سرعت خود را به سرعت دلخواهی که بیشتر از ۴۰ کیلومتر در ساعت باشد افزایش دهید.



• کلید RES/ACCEL را فشار داده، بلافاصله رها کنید.

**موتورهای بنزینی :**

سرعت خودرو در هر بار فشار دادن کلید فقط ۱/۶ کیلومتر در ساعت افزایش پیدا می‌کند. استفاده از این روش برای افزایش‌های جزئی سرعت پیش‌بینی شده است.

برای کاهش سرعت یکنواخت برقرار شده : یکی از روش‌های زیر را دنبال کنید.

- کلید COAST/SET را فشار داده نگهدارید. سرعت خودرو بتدریج کم می‌شود. در سرعت دلخواهی که می‌خواهید حفظ شود، کلید را رها کنید.



برای افزایش سرعت یکنواخت برقرار شده : یکی از روش‌های زیر را دنبال کنید.

- کلید RES/ACCEL را فشار داده، نگهدارید. سرعت خودرو شروع به افزایش می‌کند.
- در سرعت جدیدی که می‌خواهید حفظ شود، کلید را رها کنید.

- کلید COAST/SET را فشار داده، بلافاصله رها کنید.

#### موتورهای بنزینی :

سرعت خودرو در هر بار فشار دادن کلید فقط ۱/۶ کیلومتر در ساعت کاهش پیدا می کند. استفاده از این روش برای کاهش های جزئی سرعت پیش بینی شده است.

#### موتورهای دیزلی :

سرعت خودرو در هر بار فشار دادن کلید فقط ۲ کیلومتر در ساعت و حداکثر برای ۸ بار کاهش پیدا می کند.



#### برای برقرار کردن مجدد سرعت یکنواخت :

اگر از یکی از شیوه های لغو CANCEL عملکرد حفظ سرعت یکنواخت استفاده شده است و سیستم هنوز فعال (روشن) است، هنگامیکه عملکرد RES/ACCEL با فشار دادن سریع کلید فعال شود، آخرین سرعت برقرار شده (SET) قبلی بطور اتوماتیک مجدداً برقرار می شود. هر چند اگر سرعت خودرو به کمتر از ۴۰ کیلومتر در ساعت کاهش یافته باشد، سرعت برقرار شده قبلی مجدداً برقرار نخواهد شد.

برای غیرفعال کردن عملکرد حفظ سرعت سیستم کنترل سرعت یکنواخت، یکی از اعمال زیر را انجام دهید :

- پدال ترمز را فشار دهید.
- در خودروهای مجهز به گیربکس معمولی، پدال کلاچ را فشار دهید. در خودروهای مجهز به گیربکس اتوماتیک، دسته دنده را به موقعیت خلاص N حرکت دهید.
- کلید لغو CANCEL عملکرد واقع بر روی غربلیک فرمان را فشار دهید.

- همزمان کلیدهای COAST/SET و RES/ACCEL را فشار دهید.

هر یک از اعمال ذکر شده در بالا، عملکرد کنترل سرعت یکنواخت را لغو خواهد کرد. اما سیستم را غیرفعال (خاموش) نخواهد کرد. اگر میل به برقراری مجدد عملکرد سیستم حفظ سرعت سیستم کنترل یکنواخت دارید، کلید RES/ACCEL روی غربلیک فرمان را فشار دهید. سرعت خودرو به سرعت تنظیم شده قبلی بازمی گردد.

برای غیرفعال (خاموش) کردن سیستم کنترل سرعت یکنواخت :

- کلید ON/OFF سیستم کنترل سرعت یکنواخت را فشار دهید.
- خودرو را خاموش کنید.

صفحه نمایشگرها و چراغ‌های نمایشگر

■ بنزینی (تیپ C)

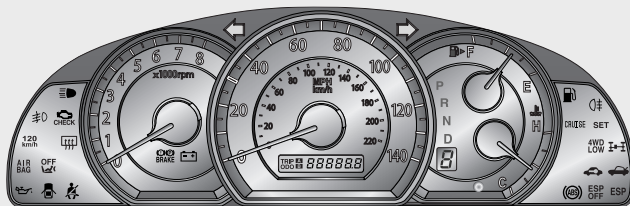

■ بنزینی (تیپ A)

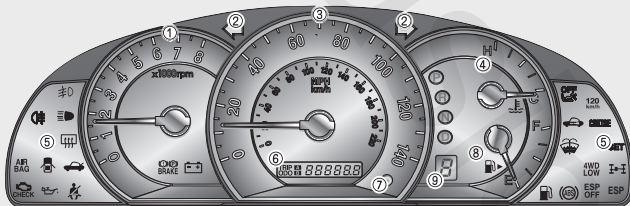

■ بنزینی (تیپ D)

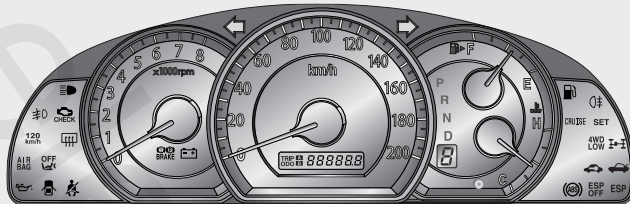

■ بنزینی (تیپ B)

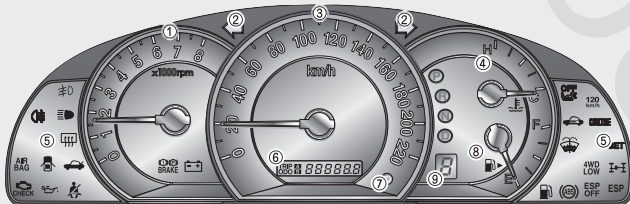

9 . نمایشگر موقعیت دنده  
(فقط گیربکس اتوماتیک)

5 . چراغ‌های هشدار و نمایشگر  
6 . مسافت سنج سفر / کیلومتر شمار  
7 . دکمه صفر کردن مسافت سنج سفر  
8 . درجه نشان دهنده مقدار بنزین

1 . دور سنج  
2 . چراغ‌های نمایشگر چراغ راهنما  
3 . سرعت سنج  
4 . درجه نشان دهنده دمای مایع خنک کننده موتور

صفحه نمایشگرها و چراغ‌های نمایشگر

■ دیزلی (تیپ C)

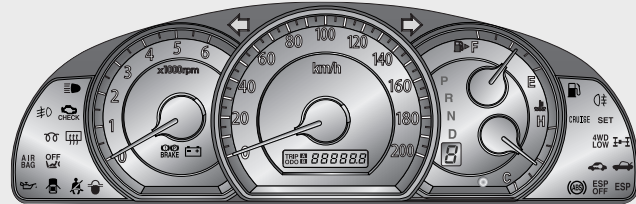

■ دیزلی (تیپ A)

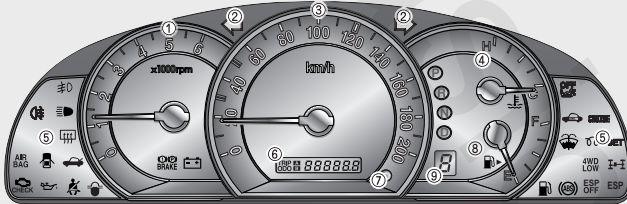

■ دیزلی (تیپ D)

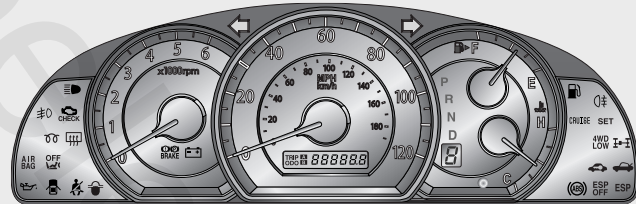

■ دیزلی (تیپ B)

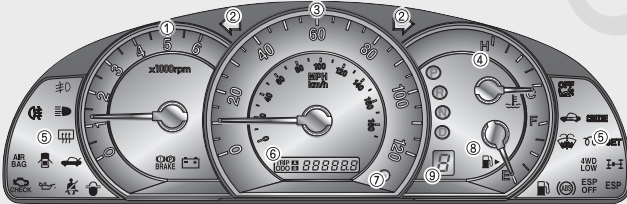

9 . نمایشگر موقعیت دنده  
(فقط گیربکس اتوماتیک)

5 . چراغ‌های هشدار و نمایشگر  
6 . مسافت سنج سفر / کیلومتر شمار  
7 . دکمه صفر کردن مسافت سنج سفر  
8 . درجه نشان دهنده مقدار بنزین

1 . دور سنج  
2 . چراغ‌های نمایشگر چراغ راهنما  
3 . سرعت سنج  
4 . درجه نشان دهنده دمای مایع خنک کننده موتور

## نمایشگرها

### سرعت سنج

سرعت سنج، سرعت حرکت رو به جلو خودرو را به نمایش در می آورد.

### کیلومتر شمار / مسافت سنج سفر

با فشار دادن دکمه انتخاب حالت مسافت سنج (TRIP)، حالت های کیلومتر شمار، مسافت سفر A (TRIP A) و مسافت سفر B (TRIP B) را می توانید انتخاب کنید.

### کیلومتر شمار

کیلومتر شمار، کل مسافت پیموده شده توسط خودرو را نشان می دهد.

### مسافت سنج سفر

TRIP A : مسافت سنج سفر A

TRIP B : مسافت سنج سفر B

مسافت سنج سفر مسافت پیموده شده در هر یک از سفرها را بر حسب انتخاب راننده به نمایش در می آورد. با فشار دادن دکمه TRIP به مدت یک ثانیه یا بیشتر و رها کردن آن مسافت سفر A یا B را می توان صفر کرد.

### دور سنج

دور سنج، سرعت تقریبی چرخش موتور را به صورت دور در دقیقه (RPM) نشان می دهد. از دور سنج برای انتخاب صحیح نقاط تعویض دنده و جلوگیری از پس زدن موتور و / یا جلوگیری از دور بیش از حد موتور، استفاده کنید. اگر در حالت خاموش بودن موتور، سوئیچ خودرو در موقعیت ON یا ACC قرار داشته باشد، عقربه دور سنج ممکن است کمی حرکت داشته باشد. این حرکت عادی است و پس از روشن شدن موتور بر دقت دور سنج تاثیر نمی گذارد.

### \*یادآوری

به موتور تا حد وارد شدن عقربه نمایشگر به محدوده قرمز رنگ صفحه نمایشگر دور نباید گاز داد. این عمل می تواند باعث صدمه دیدن شدید موتور شود.

درجه نشان دهنده دمای مایع خنک کننده موتور

هنگامیکه سوئیچ خودرو در موقعیت روشن ON قرار دارد، این نمایشگر دمای مایع خنک کننده موتور را نشان می دهد. هنگامی که موتور داغ کرده است به رانندگی ادامه ندهید. اگر موتور داغ کرده است، به « داغ کردن موتور» در فهرست مراجعه کنید.

### \*یادآوری

اگر عقربه نمایشگر از محدوده عادی (نرمال) گذشته به موقعیت داغ «H» نزدیک شد، این امر به معنی گرم کردن بیش از اندازه ای که می تواند به موتور صدمه بزند، می باشد.

### هشدار دهنده‌ها و نمایشگرها

چراغ‌های هشدار دهنده / اعلام کننده‌های صوتی

#### عمل امتحان و آزمایش

با چرخاندن سوئیچ خودرو به موقعیت روشن ON (موتور را روشن نکنید)، تمام چراغ‌های هشدار روشن نشود باید توسط عاملیت مجاز کیا یا دیگر مراکز سرویس مشابه قابل قبول مورد امتحان و آزمایش قرار گیرد. پس از روشن کردن موتور، تمام چراغ‌های هشدار دهنده را کنترل کرده و از خاموش شدن آنها اطمینان حاصل کنید. اگر هنوز چراغی روشن باقی مانده است، این امر حاکی از وضعیتی است که به توجه نیاز دارد. پس از آزاد کردن ترمز دستی، چراغ هشدار سیستم ترمز باید خاموش شود. اگر مقدار بنزین موجود در باک کم باشد، چراغ هشدار پایین بودن سطح سوخت روشن باقی می‌ماند.

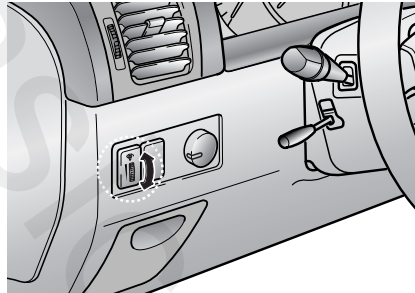

روشنایی صفحه نمایشگرها (رئوستا)

(در صورت مجهز بودن)

هنگامی که چراغ‌های پارک یا چراغ‌های جلو خودرو روشن است، کلید شستی کنترل روشنایی صفحه نمایشگرها را برای تنظیم شدت روشنایی، بچرخانید.

درجه نشان دهنده مقدار سوخت درجه نشان دهنده، مقدار تقریبی سوخت باقی مانده در باک را نشان می‌دهد. ظرفیت باک سوخت - ۸۰ لیتر درجه نشان دهنده به وسیله چراغ هشدار پایین بودن سطح سوخت باک که با کاهش مقدار سوخت به ۱۲ لیتر روشن می‌شود، تکمیل شده است.





### چراغ هشدار سیستم شارژ باتری

این چراغ هشدار وجود مشکل در دینام یا سیستم شارژ الکتریکی باتری را نشان می‌دهد. اگر در هنگام حرکت خودرو این چراغ هشدار روشن شد.

۱. تارسیدن به نزدیک‌ترین مکان ایمن رانندگی کنید.

۲. در حالیکه موتور خاموش است، تسمه دینام را از نظر شل بودن یا پارگی بازدید و کنترل کنید.

۳. اگر تنظیم تسمه صحیح و مناسب است، مشکلی در سیستم الکتریکی شارژ باتری وجود دارد. با مراجعه به عاملیت مجاز کیا، یا دیگر تعمیرگاه‌های مشابه مورد قبول مشکل را هر چه زودتر بر طرف کنید.

### \*یادآوری - موتور دیزلی

اگر تسمه دینام شل شده یا پارگی دارد، با خودرو رانندگی نکنید. از آن جا که این تسمه فن خنک کننده موتور را نیز می‌چرخاند، موتور به دلیل داغ کردن ممکن است صدمه ببیند.



### چراغ هشدار فشار روغن موتور

این چراغ هشدار، پایین بودن فشار روغن را نشان می‌دهد.

اگر در هنگام رانندگی این چراغ هشدار روشن شد.

۱. با رعایت ایمنی خودرو را به کنار جاده هدایت کرده، توقف کنید.

۲. در حالیکه موتور خاموش است، سطح روغن موتور را بازدید و کنترل کنید. در صورت نیاز روغن اضافه کنید.

اگر پس از اضافه کردن روغن چراغ هشدار روشن باقی ماند یا روغن در دسترس نبود، به عاملیت مجاز کیا یا دیگر تعمیرگاه‌های مشابه مورد قبول تلفن کنید.

### \*یادآوری

اگر موتور را فوراً خاموش نکنید، صدمه دیدن شدید موتور می‌تواند رخ دهد.



### چراغ هشدار سیستم ضد قفل ترمز

ABS

(در صورت مجهز بودن)

هنگامی که سوئیچ خودرو به موقعیت روشن ON چرخانده شود، این چراغ هشدار روشن و (در صورت عادی بودن عملکرد سیستم) پس از حدود ۳ ثانیه خاموش می‌شود.

اگر چراغ روشن باقی ماند، سیستم ABS ممکن است مشکل داشته باشد. هر چه زودتر با عاملیت مجاز کیا تماس بگیرید.

## چراغ هشدار کمربند ایمنی



## تیپ A

برای یادآوری به راننده و سرنشین، با هر بار چرخاندن سوئیچ خودرو به موقعیت روشن ON، چراغ هشدار کمربند ایمنی حدود ۶ ثانیه چشمک خواهد زد.

اگر در هنگام چرخاندن سوئیچ خودرو به موقعیت روشن ON، تسمه روی پا / شانه کمربند ایمنی راننده بسته نباشد یا پس از چرخاندن سوئیچ خودرو به موقعیت روشن ON، کمربند باز شود، چراغ هشدار کمربند ایمنی ۶ ثانیه چشمک خواهد زد.

اگر سیستم به نحو شرح داده شده عمل نمی‌کند، برای کمک گرفتن به عاملیت مجاز کیا مراجعه کنید.

## تیپ B

برای یادآوری به راننده و سرنشین، با هر بار چرخاندن سوئیچ خودرو به موقعیت روشن ON، چراغ هشدار کمربند ایمنی حدود ۶ ثانیه به صورت چشمک زن یا ثابت روشن خواهد شد.

اگر در هنگام چرخاندن سوئیچ خودرو به موقعیت روشن ON، تسمه روی پا / شانه کمربند ایمنی راننده بسته نباشد یا پس از چرخاندن سوئیچ خودرو به موقعیت روشن ON، کمربند باز شود، تا بسته شدن کمربند چراغ هشدار کمربند ایمنی به صورت چشمک زن یا ثابت روشن خواهد ماند.

لیکن اگر تسمه روی پا / شانه کمربند راننده ظرف مدت ۹ ثانیه پس از بسته شدن، دوبار باز شود. چراغ هشدار کمربند ایمنی عمل نخواهد کرد.

اگر سیستم به نحو شرح داده شده عمل نمی‌کند، برای کمک گرفتن به عاملیت مجاز کیا مراجعه کنید.

## چراغ نمایشگر موقعیت

## اهرم تعویض دنده

(در صورت مجهز بودن)



برای نشان دادن موقعیت اهرم تعویض دنده گیربکس اتوماتیک، چراغ نمایشگر آن موقعیت روشن می‌شود.

## چراغ هشدار ترمز دستی و چراغ

## هشدار پایین بودن سطح روغن ترمز



## چراغ هشدار ترمز دستی

هنگامی که سوئیچ خودرو در موقعیت استارت START یا روشن ON قرار دارد، اگر ترمز دستی درگیر باشد، این چراغ روشن می‌شود. پس از آزاد کردن ترمز دستی، چراغ هشدار باید خاموش شود.

## چراغ نمایشگر چراغ مه شکن عقب

(در صورت مجهز بودن)



با روشن شدن چراغ مه شکن عقب، این چراغ نیز روشن می‌شود.



### چراغ هشدار پایین بودن سطح سوخت باک

این چراغ هشدار خالی بودن تقریبی باک را نشان می‌دهد. پس از کاهش سوخت باک به حدود ۱۲ لیتر، این چراغ هشدار روشن می‌شود. هرچه زودتر بنزین بزنید.



### چراغ نمایشگر گرم کن شیشه پنجره درپشتی

در صورت فشاردادن کلید گرم کن شیشه پنجره درپشتی به جهت برطرف کردن رطوبت یخ زده روی شیشه، این چراغ روشن می‌شود.

پس از برطرف شدن رطوبت یخ زده روی شیشه، کلید را دوباره فشاره دهید تا گرم کن خاموش شود. گرم کن شیشه پنجره درپشتی، پس از ۲۰ دقیقه روشن ماندن بطور اتوماتیک خاموش می‌شود.

همچنین هنگامیکه سوئیچ را از قفل فرمان خارج کنید، گرم کن خاموش می‌شود.

### چراغ هشدار پایین بودن فشار وکیوم (مکش) ترمز (در موتورهای دیزلی، در صورت مجهز بودن)

اگر پس از اضافه کردن روغن ترمز، چراغ هشدار ترمز روشن باقی ماند و پدال ترمز سنگین تر یا سفت تر شد، این امر ممکن است به معنی مشکل داشتن پمپ وکیوم ترمز باشد.

بنابراین باید از رانندگی با سرعت زیاد یا توقف ناگهانی خودداری کرده و در هنگام ترمز کردن پدال ترمز را عمیق تر و سخت تر از ترمز کردن معمول، فشار دهید. با مراجعه به عاملیت مجاز کیا، از بازرسی و تعمیر سیستم ترمز اطمینان حاصل کنید.

### ⚠️ **اخطار**

رانندگی خودرو در هنگام روشن بودن این چراغ هشدار خطرناک است. اگر چراغ هشدار ترمز روشن باقی ماند، با مراجعه به عاملیت مجاز کیا فوراً ترمزها را بازرسی و تعمیر کنید.



### چراغ هشدار باز بودن درپشتی

در صورت بسته نشدن مطمئن درپشتی یا پنجره درپشتی، این چراغ هشدار روشن می‌شود.

چراغ هشدار پایین بودن سطح روغن ترمز اگر این چراغ هشدار روشن باقی ماند، ممکن است این امر به معنی پایین بودن سطح روغن ترمز در مخزن باشد.

اگر چراغ هشدار روشن باقی ماند:

۱. با احتیاط تا نزدیک ترین مکان ایمن رانندگی کرده، خودرو را متوقف کنید.

۲. در حالی که موتور خاموش است، سطح روغن را بلافاصله بازدید و کنترل کرده و در صورت نیاز روغن اضافه کنید. سپس اجزاء ترمز را از نظر وجود نشتی بازدید و کنترل کنید.

۳. اگر نشتی وجود دارد یا چراغ هشدار روشن است یا ترمز به طور مناسب عمل نمی‌کند، با خودرو رانندگی نکنید. برای بازرسی سیستم ترمز و تعمیرات لازم، خودرو را توسط عوامل حرفه‌ای مجاز به عاملیت مجاز کیا بکسل کنید.

برای آزمایش عملکرد لامپ، پس از چرخاندن سوئیچ خودرو به موقعیت روشن ON، روشن شدن چراغ هشدار ترمز دستی و چراغ هشدار پایین بودن سطح روغن ترمز را بازدید و کنترل کنید.



## چراغ هشدار بازبودن در

در صورت بسته نشدن مطمئن هر یک از درها، بدون توجه به موقعیت سوئیچ خودرو این چراغ هشدار روشن می‌شود.



## چراغ نمایشگر نور بالا

هنگامیکه چراغ‌های جلو در موقعیت نور بالا روشن باشند یا دسته راهنما به موقعیت فلاش نور بالا برای سبقت کشیده شود، این چراغ نمایشگر روشن می‌شود.



## چراغ نمایشگر چراغ مه شکن جلو (در صورت مجهز بودن)

با روشن شدن چراغ‌های مه شکن جلو، این چراغ نیز روشن می‌شود.



## چراغ نمایشگر سیستم ضدسرقت (ایموبلایزر) (در صورت مجهز بودن)

با چرخاندن سوئیچ خودرو به موقعیت روشن ON، رمز سیستم ضد سرقت (ایموبلایزر) برای روشن شدن موتور به سیستم وارد می‌شود (سیستم ضد سرقت غیرفعال می‌شود).



## چراغ نمایشگر گرم کن موتور (فقط در موتورهای دیزلی)

در حین گرم شدن موتور، این چراغ روشن و پس از گرم شدن موتور خاموش می‌شود.

## \* یادآوری

اگر پس از گرم شدن موتور، چراغ نمایشگر گرم کن موتور روشن باقی ماند و یا اینکه در حین رانندگی روشن شد با مراجعه به عملیات مجاز کیا یا دیگر تعمیرگاه‌های مشابه قابل قبول، هرچه زودتر سیستم را مورد بازرسی و کنترل قرار دهید.



## چراغ نمایشگر وجود عیب (در صورت مجهز بودن)

این چراغ نمایشگر یکی از اجزای سیستم کنترل موتور است، این سیستم بر عملکرد اجزای مختلف سیستم کنترل گازهای خروجی اگزوز نظارت می‌کند. روشن شدن این چراغ در هنگام رانندگی، پیدا شدن مشکلی بالقوه در یکی از اجزای سیستم کنترل گازهای خروجی اگزوز را نشان می‌دهد.

بطور معمول در این وضعیت خودرو قابل رانندگی بوده و نیازی به بکسل کردن ندارد، لیکن با مراجعه عملیات مجاز کیا یا دیگر تعمیرگاه‌های مشابه مورد قبول، هرچه زودتر سیستم را مورد بازرسی و کنترل قرار دهید.

## CRUISE

چراغ نمایشگر کنترل اتوماتیک سرعت یکنواخت

چراغ نمایشگر فعال بودن سیستم کنترل سرعت یکنواخت (کروز)

در صورت فعال بودن سیستم کنترل سرعت یکنواخت، این چراغ نمایشگر روشن می‌شود.

## SET

چراغ نمایشگر برقراری سرعت یکنواخت SET

هنگامیکه دکمه برقراری سرعت یکنواخت، (COAST/SET یا RES/ACCEL) فشار داده شود، این چراغ نمایشگر روشن می‌شود.



چراغ نمایشگر جفت دیفرانسیل 4WD (در صورت مجهز بودن) (فقط عملکرد غیردائم دو دیفرانسیل)

پس از چرخاندن سوئیچ خودرو به موقعیت روشن ON، چراغ نمایشگر جفت دیفرانسیل 4WD روشن خواهد شد و پس از چند ثانیه خاموش می‌شود.

چراغ نمایشگر دیفرانسیل جفت 4WD پس از چرخاندن کلید تغییر حالت انتقال قدرت به موقعیت 4HI (فقط عملکرد غیردائم دو دیفرانسیل 4WD) روشن خواهد شد.

## AIR BAG

چراغ هشدار کیسه هوا (در صورت مجهز بودن)

با هربار چرخاندن سوئیچ خودرو به موقعیت روشن ON، چراغ هشدار برای ۶ ثانیه بطور چشمک زن یا ثابت روشن می‌شود. اگر چراغ نمایشگر این چنین عمل نکند، یا در هنگام رانندگی روشن شد، برای سرویس فوری به عاملیت مجاز کیا یا دیگر مراکز سرویس مشابه قابل قبول مراجعه کنید.



چراغ نمایشگر غیرفعال بودن کیسه هوای سرنشین جلو (در صورت مجهز بودن)

پس از چرخاندن سوئیچ خودرو به موقعیت روشن ON، یا پس از روشن کردن موتور، چراغ نمایشگر غیرفعال بودن کیسه هوای سرنشین جلو برای مدت ۴ ثانیه روشن وظرف ۳ ثانیه پس از آن خاموش می‌شود.

همچنین زمانیکه کلید روشن / خاموش کیسه هوای سرنشین در موقعیت OFF قرار داده شود، این چراغ روشن و پس از قراردادن کلید در موقعیت ON، خاموش می‌شود.

## هشدار

رانندگی طولانی مدت در شرایط روشن ماندن چراغ نمایشگر وجود عیب (در سیستم کنترل گازهای خروجی) (  ) می‌تواند باعث آسیب زدن به سیستم‌های کنترل گازهای خروجی آگزوز شده و در نتیجه بر قابلیت رانندگی خودرو و / یا مصرف اقتصادی سوخت تاثیر بگذارد.

## هشدار - برای اروپا

اگر چراغ نمایشگر وجود عیب (در سیستم کنترل گازهای خروجی) (  ) روشن شود، احتمال آسیب دیدن بالقوه مبدل کاتالیستی که می‌تواند به از دست رفتن قدرت موتور منجر شود، وجود دارد. در این وضعیت با مراجعه به عاملیت مجاز کیا هرچه زودتر سیستم کنترل موتور را مورد بازرسی و کنترل قرار دهید.

**ESP**

چراغ نمایشگر ESP (برنامه پایداری الکترونیکی) (در صورت مجهز بودن)

با چرخاندن سوئیچ خودرو به موقعیت روشن ON، چراغ نمایشگر ESP روشن خواهد شد، لیکن پس از حدود ۳ ثانیه باید خاموش شود. در هنگام فعال بودن سیستم (ESP)، سیستم بر شرایط رانندگی نظارت می‌کند و چراغ ESP در شرایط عادی رانندگی خاموش باقی می‌ماند. هنگامیکه خودرو با شرایط لغزندگی جاده یا چسبندگی ضعیف لاستیک‌ها به جاده (کشش ضعیف) برخورد کند، عملکرد سیستم (ESP) فعال می‌شود و چراغ نمایشگر ESP شروع به چشم‌زدن می‌کند تا عمل کردن ESP را نشان دهد.

**ESP OFF**

چراغ نمایشگر ESP OFF (خاموش بودن سیستم برنامه پایداری الکترونیکی) (در صورت مجهز بودن)

با چرخاندن سوئیچ خودرو به موقعیت روشن ON، چراغ نمایشگر ESP OFF روشن خواهد شد، لیکن پس از حدود ۳ ثانیه باید خاموش شود. برای خاموش کردن سیستم (ESP)، دکمه ESP OFF را فشار دهید. در این وضعیت چراغ نمایشگر OFF روشن می‌شود تا خاموش (غیرفعال) بودن سیستم را نمایش دهد. اگر در حالت روشن بودن سیستم (ESP)، چراغ نمایشگر ESP OFF روشن باقی ماند، سیستم (ESP) ممکن است دچار عیب شده باشد. با هدایت خودرو به عاملیت مجاز کیا سیستم را مورد بازرسی و کنترل قرار دهید.



چراغ هشدار پایین بودن سطح مایع شیشه‌شوی (در صورت مجهز بودن)

این چراغ هشدار، خالی بودن تقریبی منبع مایع شیشه‌شوی را نشان می‌دهد. هر چه زودتر منبع را دوباره پر کنید.



چراغ هشدار سطح آب ته نشین شده در فیلتر آب سوخت (فقط موتور دیزلی)

هنگامیکه سطح آب جمع شده در فیلتر آب سوخت به بیش از مقدار معمول افزایش یابد، این چراغ هشدار روشن می‌شود. اگر چراغ روشن شده است، آب را تخلیه کنید. رانندگی در حالت روشن بودن چراغ هشدار، ممکن است به موتور صدمه بزند.

**4WD LOW**

چراغ نمایشگر جفت دیفرانسیل سنگین 4WD

(در صورت مجهز بودن)

پس از چرخاندن سوئیچ خودرو به موقعیت روشن ON، چراغ نمایشگر جفت دیفرانسیل سنگین 4WD LOW روشن خواهد شد و پس از چند ثانیه خاموش می‌شود.

چراغ نمایشگر جفت دیفرانسیل سنگین LOW 4WD، پس از چرخاندن کلید تغییر حالت انتقال قدرت به موقعیت 4WD LOW روشن خواهد شد. عملکرد غیر دائم دو دیفرانسیل : موقعیت 4LO عملکرد دائم دو دیفرانسیل : موقعیت LOW

**هشدار**

اگر چراغ نمایشگر جفت دیفرانسیل 4WD (4x4) شروع به چشم‌زدن کند (عملکرد دائم دو دیفرانسیل) یا چراغ‌های نمایشگر جفت دیفرانسیل 4WD (4x4) و جفت دیفرانسیل سنگین 4WD LOW (4WD Low) هم‌زمان باهم روشن شوند (عملکرد غیر دائم دو دیفرانسیل)، این امر حاکی از بروز عیب در سیستم دو دیفرانسیل است. اگر چنین اتفاقی به وقوع پیوست، با مراجعه به عاملیت مجاز کیا هرچه زودتر خودرو را مورد بازرسی و کنترل قرار دهید.

120  
km/h

زنگ هشدار کمربند ایمنی

تیپ A

اگر در هنگام چرخاندن سوئیچ خودرو به موقعیت روشن ON، کمربند ایمنی راننده بسته نشده باشد یا اینکه پس از بسته شدن باز شود، زنگ هشدار کمربند ایمنی برای ۶ ثانیه بصدا در خواهد آمد.

تیپ B

اگر در هنگام چرخاندن سوئیچ خودرو به موقعیت روشن ON تسمه روی پا/شانه کمربند ایمنی راننده بسته نباشد و با سرعت بیشتر از ۹ کیلومتر در ساعت رانندگی کنید، پس از یک دقیقه چشمک زدن چراغ هشدار، زنگ هشدار کمربند ایمنی حدود ۱۰۰ ثانیه بصدا در خواهد آمد.

اگر پس از چرخاندن سوئیچ خودرو به موقعیت روشن ON، تسمه روی پا/شانه کمربند ایمنی باز شود و با خودرو با سرعت بیشتر از ۹ کیلومتر در ساعت رانندگی کنید، زنگ هشدار کمربند حدود ۱۰۰ ثانیه بصدا در خواهد آمد.

لیکن اگر تسمه روی پا/شانه کمربند ایمنی ظرف مدت ۹ ثانیه پس از بسته شدن دوبار باز شود، زنگ هشدار کمربند ایمنی عمل نخواهد کرد.

هشدار سرعت بیش از حد  
چراغ هشدار سرعت بیش از حد

اگر با سرعت ۱۲۰ کیلومتر در ساعت یا بیشتر رانندگی کنید، چراغ هشدار سرعت بیش از حد شروع به چشمک زدن خواهد کرد.  
این عمل برای هشدار و جلوگیری از رانندگی با سرعت بیش از حد انجام می‌گیرد.

زنگ هشدار سرعت بیش از حد  
(در صورت مجهز بودن)

اگر با سرعت ۱۲۰ کیلومتر در ساعت یا بیشتر رانندگی کنید، زنگ هشدار سرعت بیش از حد حدود ۵ ثانیه بصدا در خواهد آمد. این عمل برای هشدار و جلوگیری از رانندگی با سرعت بیش از حد انجام می‌گیرد.

زنگ هشدار بازبودن در (در صورت مجهز بودن)  
اگر در هنگام رانندگی با سرعت بیشتر از ۵ کیلومتر در ساعت، در خودرو باز شود، زنگ هشدار بصدا در خواهد آمد.

زنگ هشدار یادآوری سوئیچ خودرو (در صورت مجهز بودن)

اگر پس از بازکردن در راننده، سوئیچ خودرو در موقعیت قفل LOCK یا تجهیزات جانبی ACC قفل فرمان باقیمانده باشد، زنگ هشدار یادآوری سوئیچ خودرو بصدا در خواهد آمد. این عمل برای جلوگیری از جا گذاشتن کلیدها در خودرو قفل شده انجام می‌گیرد.

**نمایشگر چند منظوره (در صورت مجهز بودن)**

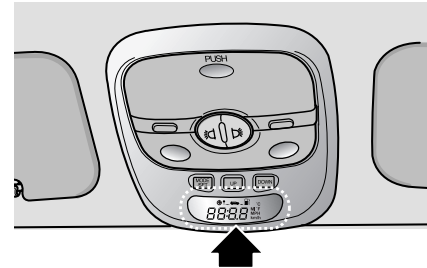

**عملکردهای نمایشگر چند منظوره**

۱. قطب نما (سمت یاب)
۲. مسافت قابل رانندگی تا خالی شدن باک
۳. سرعت متوسط خودرو
۴. مدت زمان رانندگی
۵. دمای هوای بیرون (در صورت مجهز بودن)

نحوه انتخاب حالت‌های مختلف نمایشگر  
نمایشگر چند منظوره

عملکرد کلید

عملکرد کلید حالت / تنظیم (MODE/SET)

۱. انتخاب حالت : با فشار دادن کلید MODE/SET به مدتی کمتر از ۱/۵ ثانیه حالت‌ها به شرح زیر قابل انتخاب می‌باشند.

کلید بالا UP / پایین DOWN

۱. تصحیح زاویه انحراف جغرافیایی قطب نما
۲. تبدیل واحدهای مسافت قابل رانندگی تا خالی شدن باک (کیلومتر KM ↔ MI مایل)
۳. تبدیل واحدهای سرعت متوسط خودرو (کیلومتر در ساعت KM/h ↔ MPH مایل در ساعت)
۴. تبدیل واحدهای دما (فارنهایت °F ↔ °C سانتیگراد)



۲. تصحیح کردن سمت نسبی نمایش قطب نما
۳. تصحیح کردن انحراف جغرافیایی نمایش قطب نما
۴. صفرکردن "0" سرعت متوسط خودرو یا مدت زمان رانندگی



در موارد زیر تصحیح نمایش سمت قطب نما لغو می‌شود:

۱. اگر کلید MODE/SET را بیشتر از ۰/۱ ثانیه فشار دهید.

۲. اگر پس از چشمک زدن نمایشگر، با خودرو دورزدن را ظرف مدت ۱۲۸ ثانیه انجام ندهید.

### \* یادآوری

ممکن است سمت به نمایش در آمده در بعضی از مکان‌های خاص (تونل، پارکینگ‌های داخل ساختمان، پارکینگ‌های زیرزمینی، نزدیک پست ترانسفورمرها و نظایر آنها) غیرعادی باشد. این امر طبیعی است و پس از دور شدن از مکان‌های ذکر شده در بالا، سمت به طور عادی به نمایش در خواهد آمد.

**تصحیح کردن نمایش سمت قطب نما**  
تصحیح خطای بین سمت نمایشی فعلی قطب نما براساس حسگر مغناطیسی جغرافیایی (زمین) و سمت موقعیت خودرو ضروری است.

**نحوه تصحیح نمایش نمایشگر سمت**  
۱. اگر کلید MODE/SET را بمدت بیشتر از ۱/۵ و کمتر از ۴/۵ ثانیه فشار داده و نگهدارید، نمایشگر سمت (DIR)، به صورت چشمک زن سمت فعلی خود رابه نمایش در می‌آورد.

۲. به آرامی (با سرعت حدود ۵ کیلومتر در ساعت) با خودرو یک دور کامل (۳۶۰ درجه) ظرف مدت ۱۲۸ ثانیه، بزنید. دور زدن را در فضای باز در هر جهتی (به چپ یا راست) می‌توان انجام داد.

۳. پس از کامل شدن دور، نمایشگر سمت (DIR)، چشمک زدن را متوقف می‌کند و تصحیح خطا پایان می‌یابد.

اگر نمایشگر به چشمک زدن ادامه داد، کمی بیشتر به دور زدن ادامه دهید تا چشمک زدن متوقف شود.

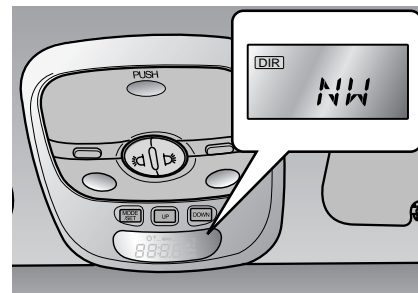

قطب نما الکترونیکی (سمت یاب الکترونیکی)  
قطب نما براساس سمت حرکت خودرو، سمت را نمایش می‌دهد.  
فقط در زمان حرکت خودرو سمت نمایش داده می‌شود.

### \* یادآوری

در صورت به حرکت درآوردن خودرو برای اولین بار یا قطع شدن برق باتری، قبل از شروع به رانندگی، نمایش سمت قطب نما را تصحیح کنید.

**نحوه تصحیح انحراف مغناطیسی (زمینی) سمت**

۱. کلید MODE/SET را بیش از ۴/۵ ثانیه فشار دهید. پس از ۴/۵ ثانیه چشمک زدن نمایشگر سمت (DIR)، مقدار زاویه انحراف فعلی مغناطیسی (زمینی) به نمایش در خواهد آمد.

۲. برای تصحیح سمت قطب‌نما، کلید UP یا DOWN را ظرف مدت ۳۰ ثانیه به مدتی بیش از ۱ ثانیه فشار دهید. اگر کلید UP را فشار دهید، سمت قطب ۵ درجه به سمت شرق منحرف می‌شود. اگر کلید DOWN را فشار دهید، سمت قطب‌نما ۵ درجه به سمت غرب منحرف می‌شود.

برای مقدار صحیح زاویه انحراف مغناطیسی (زمینی) محل استقرار خود، به خطوط هم عرض انحراف مغناطیسی نشان داده شده در نقشه مراجعه کنید. اگر محل استقرار شما در بین خطوط انحراف مغناطیسی (زمینی) قرار دارد، شما قادر به اعمال کردن هر مقدار (مقدار بالا UP یا پایین DOWN) برای محل استقرار خود در نقشه خطوط هم عرض مغناطیسی هستید. زاویه انحراف اولیه براساس ۵ درجه غربی (5°W) تنظیم شده است.

محدوده تصحیح انحراف مغناطیسی (زمینی): ۳۰ درجه غربی تا ۳۰ درجه شرقی.

۳. برای پایان دادن به تصحیح، کلید MODE/SET را بیش از ۱ ثانیه فشار دهید.

### \* یادآوری

حتی در صورت قطع شدن برق باتری، تنظیم انحراف مغناطیسی (زمینی) در حافظه باقی می‌ماند.

نقشه خطوط هم عرض انحراف مغناطیسی برای تمامی زاویه انحراف مغناطیسی (زمینی)

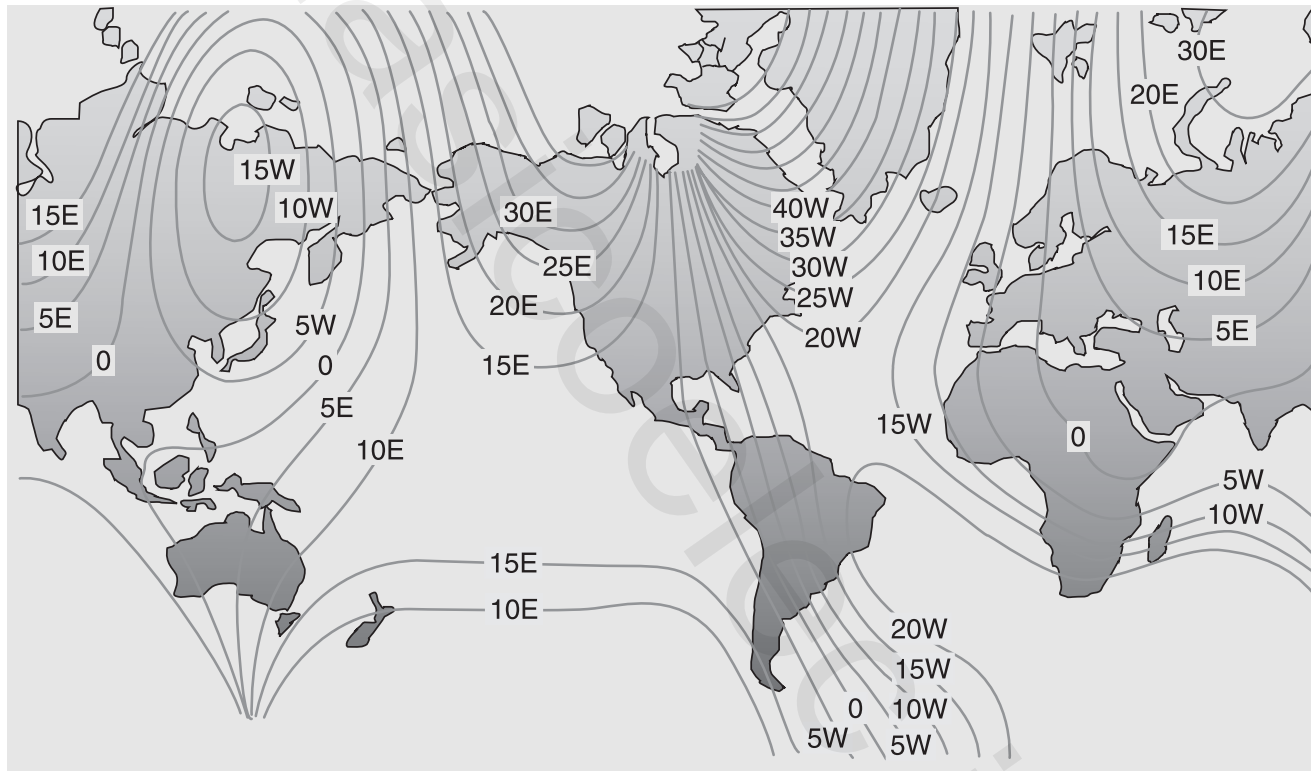

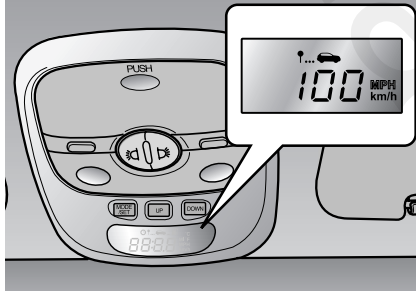

سرعت متوسط خودرو

(کیلومتر در ساعت Km/h یا مایل در ساعت (MPH)

این حالت سرعت متوسط را از زمان روشن کردن خودرو تا چرخاندن سوئیچ خودرو به موقعیت خاموش OFF نشان می‌دهد. هنگامیکه در ابتدا کلید MODE/SET فشار داده شود، سرعت متوسط به صورت صفر "0" نشان داده خواهد شد.

اگر کلید پایین DOWN را بیش از ۵ ثانیه فشار دهید واحد سرعت از مایل در ساعت MPH به کیلومتر در ساعت Km/h یا از Km/h به MPH تغییر می‌یابد.

### \* یادآوری

- اگر خودرو بر روی سطح صاف و تراز قرار نگرفته یا برق باتری قطع باشد، عملکرد محاسبه مسافت قابل رانندگی تا خالی شدن باک ممکن است درست انجام نشود.
- اگر کمتر از ۶ لیتر سوخت به باک اضافه کنید، کامپیوتر آنالیز سفر ممکن است این سوخت اضافی را مورد محاسبه قرار ندهد.
- کامپیوتر آنالیز سفر اطلاعات تکمیلی را بر اساس شرایط فعلی عملکرد خودرو به راننده ارائه می‌دهد. بنابراین مسافت قابل رانندگی تا خالی شدن باک برحسب شرایط عملکرد خودرو، متوسط مصرف سوخت و نحوه رانندگی در قبل، می‌تواند فرق کند. بنابراین مقادیر اولیه تأیید شده یا به نمایش درآمده بر روی LCD می‌تواند با آنچه در خودرو اتفاق می‌افتد متفاوت باشد.
- رقم مسافت قابل رانندگی تا خالی شدن باک، تخمینی است، لذا می‌تواند با مسافت قابل رانندگی واقعی متفاوت باشد.

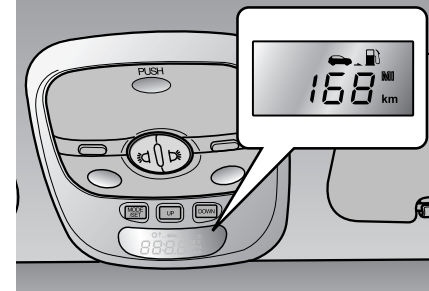

مسافت قابل رانندگی تا خالی شدن باک

این حالت، مسافت تخمینی قابل رانندگی را با توجه به سوخت موجود در باک نشان می‌دهد. هنگامی که مسافت قابل رانندگی تا خالی شدن باک کمتر از ۵۰ کیلومتر باشد، علامت نمایشی «---» به نمایش در می‌آید.

کامپیوتر فقط مقدار سوخت مصرفی توسط موتور را تشخیص می‌دهد. بنابراین اگر خودرو دچار نشتی غیر عادی باشد، کامپیوتر آنالیز سفر نمی‌تواند به علت نبودن مقدار سوخت پی ببرد.

اگر کلید پایین DOWN را بیش از ۵ ثانیه فشار دهید، واحد مسافت از مایل MI به کیلومتر KM یا از کیلومتر KM به مایل MI تغییر می‌یابد.

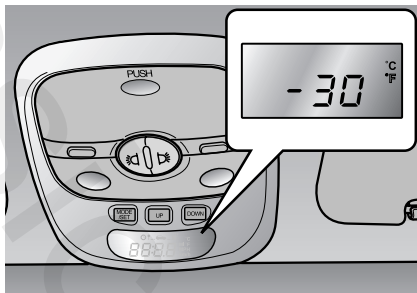

دمای هوای محیط بیرونی (سانتیگراد °C یا فارنهایت °F) (در صورت مجهز بودن) این حالت دمای فعلی هوای بیرون را نشان می‌دهد. محدوده کاری نمایشگر مابین -۳۰ تا +۶۵ درجه سانتیگراد قرار دارد.

اگر کلید پایین DOWN را بیش از ۵ ثانیه فشار دهید، واحد دما از فارنهایت °F به سانتیگراد °C یا از °C به °F تغییر می‌یابد.

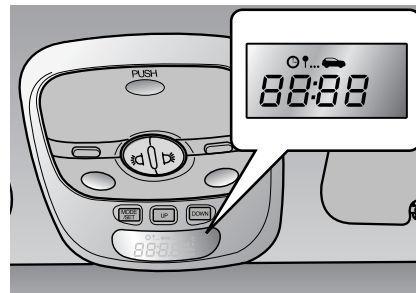

**مدت زمان رانندگی**  
این حالت مدت زمان طی شده از زمان روشن کردن خودرو تا چرخاندن سوئیچ خودرو به موقعیت خاموش OFF را پس از آخرین بار صفر کردن، نشان می‌دهد. هنگامیکه دکمه MODE/SET فشار داده شود، مدت زمان رانندگی صفر «0.00» خواهد شد.

**تنظیم مجدد یا صفر کردن RESET**  
برای تنظیم مجدد یا صفر کردن اطلاعاتی نظیر سرعت متوسط و مدت زمان رانندگی، دکمه MODE/SET را بیش از ۱/۵ ثانیه فشار دهید.

**روشنایی****عملکرد حفظ توان باتری**

- هدف از این خصوصیت، جلوگیری از تخلیه شدن باتری است. هنگامی که راننده کلید خودرو را از قفل فرمان خارج کرده و در سمت خود را باز می‌کند، سیستم به طور اتوماتیک چراغ‌های کوچک را خاموش می‌کند.
- با وجود این خصوصیت، اگر راننده در شب خودرو را کنار جاده پارک کند، چراغ‌های عقب به طور اتوماتیک خاموش می‌شوند. اگر با وجود این که کلید خودرو خارج از قفل فرمان است، لازم بود چراغ‌ها روشن بمانند، به صورت زیر عمل کنید.
  - (۱) درب سمت راننده را باز کنید.
  - (۲) با استفاده از کلید چراغ که روی ستون فرمان قرار دارد، چراغ‌های پارک را خاموش OFF و سپس روشن ON کنید.

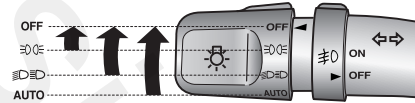
**کلید کنترل چراغ‌ها**

کلید چراغ‌ها دارای دو موقعیت چراغ‌های جلو و عقب است. برای روشن کردن چراغ‌ها، تویی انتهای دسته راهنما را بچرخانید.

**موقعیت چراغ‌های عقب**

هنگامیکه کلید چراغ‌ها در موقعیت چراغ‌های عقب (اولین موقعیت) قرار دارد، چراغ‌های عقب، جانبی، شماره راهنمایی رانندگی و صفحه نمایشگرها روشن می‌شوند.

**موقعیت چراغ‌های جلو**

هنگامیکه کلید چراغ‌ها در موقعیت چراغ‌های جلو (دومین موقعیت) قرار دارد، چراغ‌های جلو، عقب، شماره راهنمایی و رانندگی و صفحه نمایشگرها روشن می‌شوند.

**موقعیت روشنایی اتوماتیک AUTO (در صورت مجهز بودن)**

هنگامیکه کلید چراغ‌ها در موقعیت اتوماتیک AUTO (دومین موقعیت) قرار دارد، چراغ‌های عقب و جلو بر حسب میزان روشنایی هوای بیرون، روشن یا خاموش میشوند.

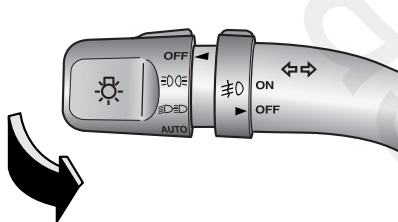

روشن کردن لحظه‌ای ( فلاش) چراغ‌های جلو  
برای روشن کردن لحظه‌ای چراغ‌های جلو،  
دسته راهنما را به سمت خودتان بکشید. پس از  
رها کردن، دسته راهنما به موقعیت عادی خود  
باز می‌گردد. برای استفاده از این خصوصیت، به  
روشن کردن کلید چراغ‌های جلو نیاز ندارید.

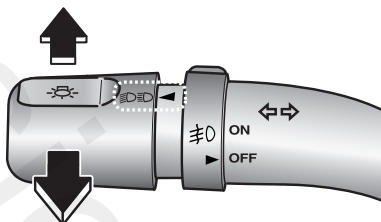

**عملکرد نور بالا**  
برای روشن کردن چراغ‌های نور بالا، دسته  
راهنما را به طرف جلو فشار دهید ( از خودتان  
دور کنید). برای نور پایین، دسته راهنما را به  
سمت عقب (خودتان) بکشید.  
با عمل کردن کلید چراغ‌های نور بالا، چراغ  
نمایشگر نور بالا روشن خواهد شد.  
برای جلوگیری از خالی شدن باتری، در زمان  
خاموش بودن موتور از روشن باقی نگه داشتن  
طولانی مدت چراغ‌ها خودداری کنید.

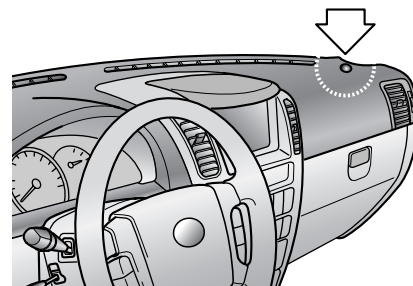

### \*یادآوری

- برای کنترل مطمئن و بهتر سیستم روشنایی اتوماتیک، هرگز هیچ چیزی را روی حسگر جای داده شده بر روی صفحه جلو داشبورد قرار ندهید.
- حسگر را با استفاده از پاک کننده‌های شیشه، تمیز نکنید.
- اگر شیشه جلو خودرو شما دارای پوشش رنگ یا هر نوع پوشش دیگر باشد، عملکرد سیستم روشنایی اتوماتیک ممکن است مختل شود.

### چراغ‌های راهنمای تغییر خط حرکت در مسیر (B)

برای اعلام تغییر خط حرکت در مسیر، دسته راهنما را کمی حرکت داده و آن را در این موقعیت نگه دارید. پس از رها کردن، دسته راهنما به موقعیت خاموش باز می‌گردد. اگر چراغ نمایشگر چراغ‌های راهنما، چشمک نمی‌زند یا به طور غیر عادی چشمک می‌زند، یکی از لامپ‌های چراغ‌های راهنما ممکن است سوخته و نیاز به تعویض داشته باشد.

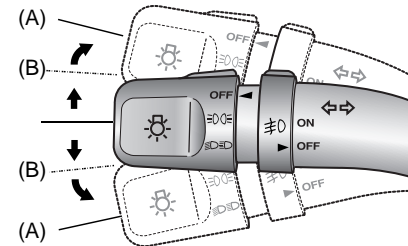

### چراغ‌های راهنما (A)

برای روشن شدن چراغ‌های راهنما، سوئیچ خودرو باید در موقعیت روشن ON قرار داشته باشد. برای روشن کردن چراغ‌های راهنما، دسته راهنما را به بالا یا پایین حرکت دهید. فلش‌های سبز رنگ روی صفحه نمایشگرها، عملکرد چراغ‌های راهنمای فعال را نمایش می‌دهند. پس از کامل شدن دور خودرو، چراغ‌های راهنما به طور اتوماتیک خاموش می‌شوند. اگر پس از کامل شدن دور، چراغ‌ها همچنان روشن باقی‌ماندند، به طور دستی دسته راهنما را به موقعیت خاموش بازگردانید.

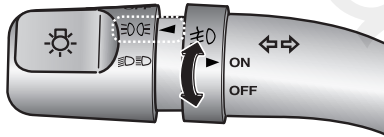

چراغ‌های مه شکن جلو (در صورت مجهز بودن) برای روشن کردن چراغ‌های مه شکن جلو، پس از روشن کردن موتور، چراغ‌های عقب را روشن کرده سپس کلید چراغ‌های مه شکن جلو را به موقعیت روشن بچرخانید. برای خاموش کردن چراغ‌های مه شکن جلو، کلید چراغ‌های مه شکن را به موقعیت خاموش بچرخانید یا اینکه چراغ‌های عقب را خاموش کنید.

### \* یادآوری

در هنگام روشن بودن، چراغ‌های مه شکن مقدار زیادی از جریان برق خودرو را مصرف می‌کنند. فقط در زمان کم بودن دید از چراغ‌های مه شکن استفاده کنید. در غیر این صورت برق باتری یا دینام می‌تواند دچار افت شود.



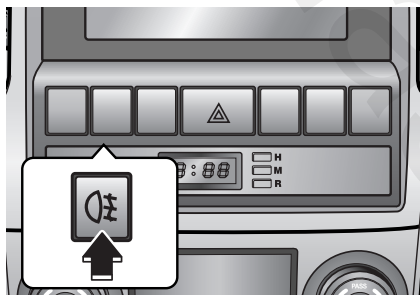

چراغ مه شکن عقب ( در صورت مجهز بودن) برای روشن کردن چراغ‌های مه شکن عقب، کلید چراغ‌های جلو را به موقعیت روشن چرخانده و کلید چراغ مه شکن عقب را فشار دهید.

پس از چرخاندن کلید چراغ مه شکن جلو به موقعیت روشن ON و قرار دادن کلید چراغ‌های جلو در موقعیت پارک، با فشار دادن کلید چراغ‌های مه شکن عقب، چراغ‌های مه شکن عقب روشن می‌شوند (در صورت مجهز بودن). برای خاموش کردن چراغ‌های مه شکن عقب، مجدداً کلید چراغ‌های مه شکن عقب را فشار داده یا کلید چراغ‌های جلو را به موقعیت خاموش OFF، بچرخانید.

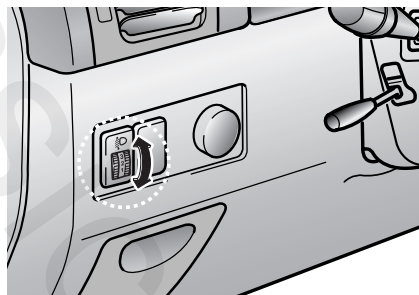

سیستم تنظیم کننده ارتفاع شعاع نور چراغ‌های جلو ( در صورت مجهز بودن) این سیستم به منظور جلوگیری از آزار چشم دیگر استفاده کنندگان جاده عرضه شده است. ارتفاع شعاع نور چراغ‌های جلو به وسیله کلید چرخشی شستی، بر حسب موقعیت‌های ذکر شده در زیر قابل تنظیم است.

**تنظیم‌های کلید :**

موقعیت کلید	شرایط وزنی و بار
0	فقط راننده
0	راننده + سرنشین جلو
1	سرنشین کامل
2	سرنشین کامل + حداکثر بار
3	راننده + حداکثر بار مجاز

### چراغ‌های روشنایی روز (در صورت مجهز بودن)

چراغ‌های روشنایی روز (DRL) ، دیده شدن جلوی خودروی شما توسط دیگران در روز را می‌تواند تسهیل کنند. چراغ‌های روشنایی روز در بسیاری از مواقع و وضعیت‌های مختلف رانندگی می‌توانند کمک خوبی برای رانندگی بوده و بخصوص در هنگام طلوع و غروب آفتاب برای رانندگی کمک بسیار خوبی هستند.

در مواقع زیر چراغ‌های روشنایی روز، چراغ‌های نور پایین جلو را خاموش می‌کنند:

1. کلید چراغ‌های عقب روشن باشد.
2. موتور خاموش باشد.

### برف پاک کن و شیشه شوی

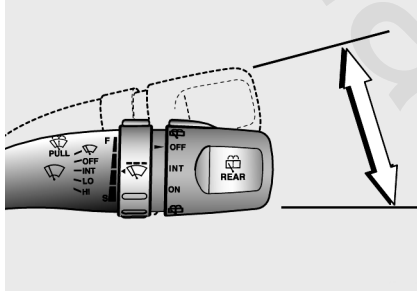

#### یک حرکت رفت و برگشت

در حالیکه اهرم برف پاک کن در موقعیت OFF قرار دارد، اهرم را برای یک حرکت رفت و برگشت به بالا فشار داده و رها کنید. برف پاک کن ها یک حرکت رفت و برگشت انجام می دهند. اگر پس از فشار دادن اهرم به بالا، آنرا نگه دارید، برف پاک کن ها به طور پیوسته کار خواهند کرد.

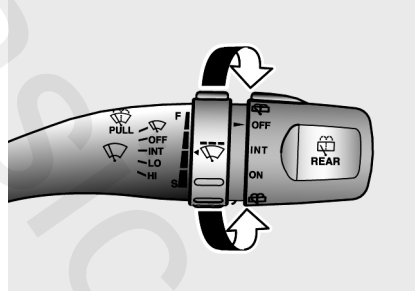

#### عملکرد قابل تنظیم متناوب برف پاک کن

اهرم برف پاک کن را در موقعیت INT قرار داده و زمان دلخواه تناوب حرکت برف پاک کن را با چرخاندن حلقه تنظیم کنید.

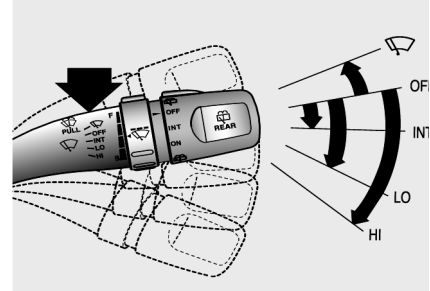

#### برف پاک کن ها

برای کارکردن برف پاک کن و شیشه شوی ها، سوئیچ خودرو باید در موقعیت روشن ON، قرار داشته باشد. کلید برف پاک کن را به موقعیت دلخواه حرکت دهید.

- یک حرکت رفت و برگشت -
- INT - کارکردن به صورت متناوب
- LO - کارکردن با سرعت پائین
- HI - کارکردن با سرعت بالا

### \* یادآوری

اگر توده سنگینی از برف یا یخ روی شیشه وجود داشت، پیش از بکارگرفتن برف پاک کن ها باید ۱۰ دقیقه صبر کنید

### \* یادآوری

- برای جلوگیری از صدمه دیدن احتمالی برف پاک‌کن‌ها و شیشه، برف پاک‌کن را در زمان کثیف بودن شیشه فعال نکنید.
- برای جلوگیری از صدمه دیدن تیغه‌های برف پاک‌کن‌ها، از بکارگیری بنزین، نفت، تینر یا دیگر حلال در رو یا در نزدیکی تیغه برف پاک‌کن‌ها، خودداری کنید.
- برای جلوگیری از صدمه دیدن بازو و دیگر اجزاء برف پاک‌کن، از حرکت دادن دستی برف پاک‌کن‌ها خودداری کنید.

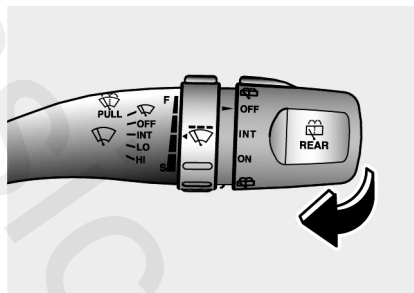

### شیشه‌شوی‌ها

در حالیکه اهرم برف پاک‌کن در موقعیت OFF قرار دارد، به آرامی اهرم را به سمت خود بکشید تا مایع شوینده بر روی شیشه پاشیده شده و برف پاک‌کن‌ها ۲-۳ رفت و برگشت انجام دهند. در هنگام کثیف بودن شیشه از این عملکرد استفاده کنید.

تا زمانی که اهرم را رها نکنید، عملکرد پاشیده شدن مایع و حرکت برف پاک‌کن ادامه خواهد داشت.

اگر شیشه‌شوی کار نکرد، سطح مایع شیشه‌شوی را بازدید و کنترل کنید. اگر سطح مایع پائین‌تر از حد لازم بود، اضافه کردن مایع شیشه‌شوی غیر خورنده به منبع شیشه‌شوی ضروری است.

گلوبی تغذیه منبع شیشه‌شوی در طرف سمت سرنشین جلو محفظه موتور قرار دارد.

### \* یادآوری

برای جلوگیری از صدمه دیدن احتمالی پمپ شیشه‌شوی، در هنگام خالی بودن منبع، پمپ شیشه‌شوی را فعال نکنید.

### ⚡ هشدار

در دمای زیر صفر، قبل از گرم کردن شیشه توسط سیستم‌های گرمایشی از شیشه‌شوی استفاده نکنید. مایع شیشه‌شوی در تماس با شیشه ممکن است یخ زده، باعث تار شدن دید شما شود.

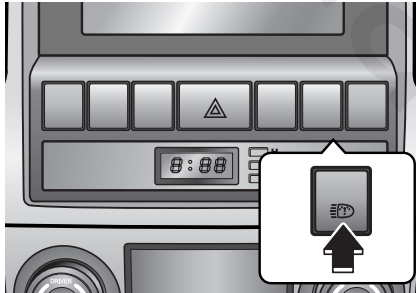

شیشه شوی چراغ‌های جلو (در صورت مجهز بودن)  
 برای استفاده از شیشه شوی چراغ‌های جلو، در حالیکه موتور روشن است، چراغ‌های جلو را روشن کنید. برای فعال کردن شیشه شوی چراغ‌های جلو، دکمه شیشه شوی چراغ‌های جلو را فشار دهید. برای متوقف کردن شیشه شوی چراغ‌های جلو، دکمه رارها کنید.

- پاشیده شدن مایع شیشه شوی و عمل کردن برف پاک کن
- INT - کارکردن به صورت متناوب
- ON - کارکردن عادی
- پاشیده شدن مایع شیشه شوی و عمل کردن برف پاک کن

### \* یادآوری

برای جلوگیری از صدمه دیدن احتمالی برف پاک کن شیشه عقب، در هنگام کار کردن برف پاک کن و شیشه شوی عقب، پنجره عقب را باز نکنید.

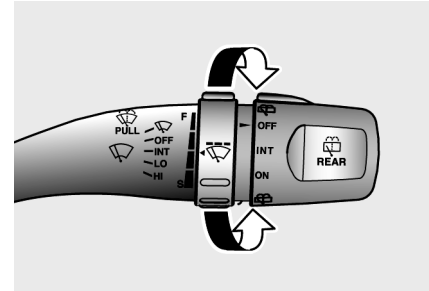

### کلید برف پاک کن و شیشه شوی

#### شیشه عقب

کلید استوانه‌ای شکل برف پاک کن و شیشه شوی عقب در انتهای اهرم شیشه شوی و برف پاک کن قرار دارد. برای فعال کردن برف پاک کن و شیشه شوی، کلید را به موقعیت دلخواه بچرخانید. هنگامی که، پنجره عقب باز است، برف پاک کن و شیشه شوی عقب کار نمی‌کنند.

## گرم کن شیشه

### \*یادآوری

- برای جلوگیری از صدمه دیدن المنت‌های حرارتی چسبیده به سمت داخل شیشه عقب، هرگز از ابزارهای تیز یا شیشه پاک‌کن‌های حاوی مواد ساینده برای تمیز کردن استفاده نکنید.
- برای جلوگیری از خالی شدن باتری، فقط در زمان روشن بودن موتور گرم کن شیشه را فعال کنید.
- اگر می‌خواهید برفک و بخار شیشه جلو را پاک کنید، به « برفک زدایی / بخار زدایی شیشه جلو» در این بخش مراجعه کنید.

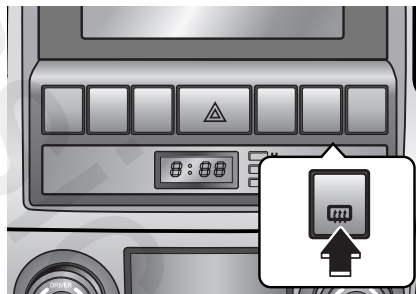

گرم کن شیشه عقب پس از ۲۰ دقیقه روشن بودن یا پس از خاموش کردن موتور، به طور اتوماتیک خاموش می‌شود، برای خاموش کردن گرم کن، کلید گرم کن را مجدداً فشار دهید.

### گرم کن آینه بغل ( در صورت مجهز بودن)

اگر خودروی شما به گرم کن آینه بغل مجهز است این گرم کن هم‌زمان با گرم کن شیشه عقب فعال خواهد شد.

در هنگام روشن بودن موتور، گرم کن برای پاک کردن برفک، بخار و لایه نازک یخ شکل گرفته بر روی سمت داخل و خارج شیشه عقب، شیشه را گرم می‌کند.

برای فعال کردن گرم کن شیشه عقب، کلید گرم کن قرار گرفته بر روی صفحه کلیدهای کنسول وسط را فشار دهید. با روشن شدن گرم کن، چراغ نمایشگر آن بر روی صفحه نمایشگرها روشن می‌شود.

اگر توده سنگینی از برف بر روی شیشه عقب وجود داشت، قبل از فعال کردن گرم کن شیشه عقب به کمک برس یا جارو برف را پاک کنید.

### چراغ‌های اعلام خطر (فلاشر)

برای فعال کردن چراغ‌های اعلام خطر (فلاشر) کلید فلاشر را فشار دهید. این کلید بدون توجه به موقعیت سوئیچ خودرو، در تمام موقعیت‌های سوئیچ خودرو فعال می‌شود.  
برای خاموش کردن چراغ‌های اعلام خطر (فلاشر)، کلید فلاشر را مجدداً فشار دهید.

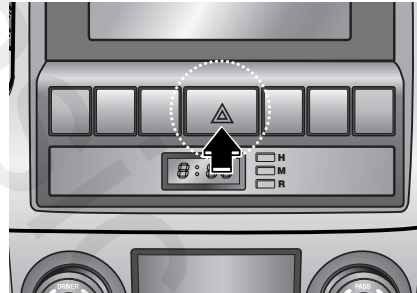

کلید چراغ‌های اعلام خطر (فلاشر) و چراغ‌های عقب و چراغ‌های راهنمای جلو را به صورت چشمک زن روشن می‌کند تا رانندگان دیگر در هنگام نزدیک شدن یا عبور از کنار خودرو احتیاط را رعایت کنند.

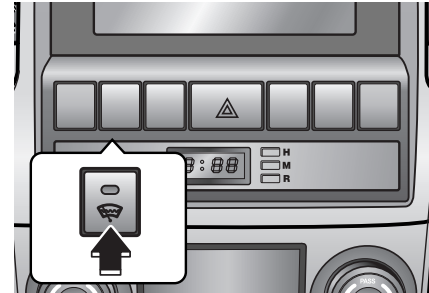

### گرم کن شیشه جلو

#### (در صورت مجهز بودن)

برای فعال کردن گرم کن شیشه جلو، کلید گرم کن شیشه جلورا فشار دهید. در هنگام روشن بودن گرم کن، چراغ نمایشگر گرم کن بر روی کلید (دکمه) روشن می‌شود.

گرم کن شیشه جلوی پس از ۲۰ دقیقه روشن بودن یا پس از خاموش کردن موتور به طور اتوماتیک خاموش می‌شود. برای خاموش کردن گرم کن، کلید گرم کن را مجدداً فشار دهید.

گرم کن شیشه جلو برای یخ‌زدایی از محل تیغه‌های برف پاک کن پیش‌بینی و عرضه شده است. اگر می‌خواهید برفک و بخار شیشه جلو را پاک کنید، به "برفک و بخار زدایی شیشه جلو" در این بخش مراجعه کنید.

سیستم کنترل دستی سیستم‌های گرمایشی و سرمایشی (در صورت مجهز بودن)

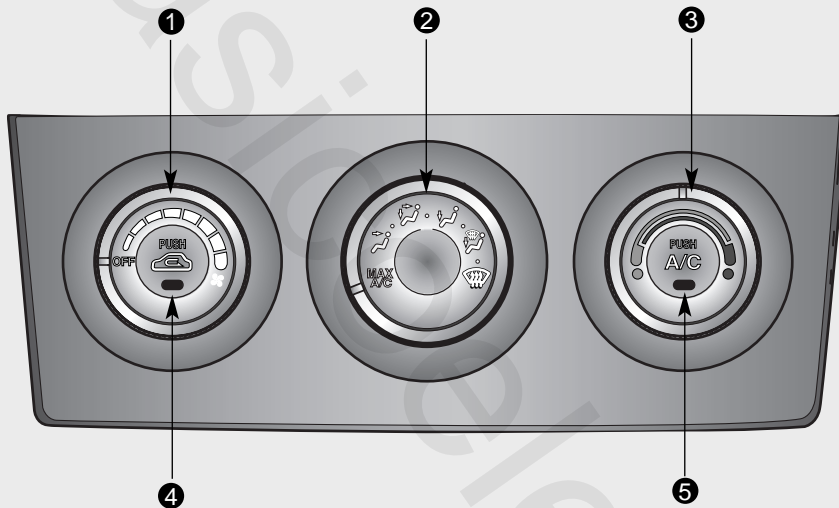

- 4. کلید (دکمه) کنترل ورودی هوا
- 5. کلید (دکمه) ایرکاندیشن A/C (در صورت مجهز بودن)

- 1. کلید کنترل سرعت فن (دمنده)
- 2. کلید کنترل دریچه‌های هدایت جریان هوا
- 3. کلید کنترل دما

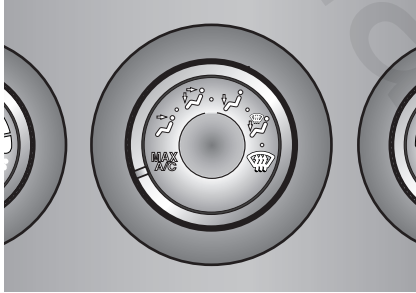

#### کنترل دریچه‌های هدایت جریان هوا

با استفاده از کلید کنترل دریچه‌های هدایت جریان هوا، حالت‌های مختلف هدایت جریان هوای سیستم تهویه به دریچه‌ها را می‌توانید انتخاب کنید.

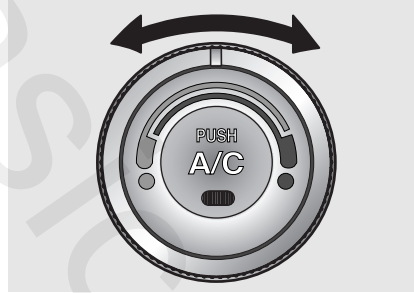

#### کنترل دما

کنترل دما، به شما اجازه می‌دهد دمای جریان هوای خروجی از سیستم تهویه را تنظیم کنید. برای هوای داغ و گرم‌تر، کلید کنترل را به راست و برای هوای خنک‌تر، کلید کنترل را به چپ بچرخانید.

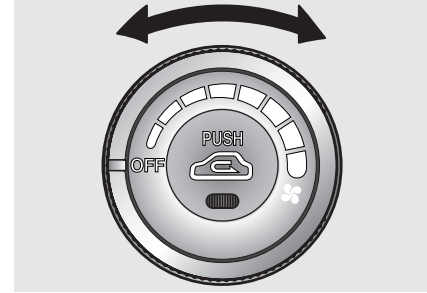

#### کنترل سرعت فن (دمنده)

برای کارکردن فن، سوئیچ خودرو باید در موقعیت روشن (ON) قرار داشته باشد. کنترل سرعت فن به شما اجازه می‌دهد شدت جریان هوای خروجی از سیستم تهویه را تنظیم کنید. برای شدت بیشتر جریان هوا، کلید کنترل را به راست و برای شدت کمتر، کلید کنترل را به چپ بچرخانید. برای خاموش کردن فن کلید کنترل را به موقعیت خاموش OFF بچرخانید.



حالت حداکثر توان ایرکاندیشن (کولر) MAX/A/C

MAX  
A/C

اگر در هنگام روشن بودن فن، حالت حداکثر توان ایرکاندیشن (کولر) MAX A/C را انتخاب کنید، تنظیم‌های زیر به صورت اتوماتیک انجام میشود:

- ایرکاندیشن (کولر) روشن می‌شود.
- حالت گردش دوباره هوای داخل فعال می‌شود.
- حالت (وضعیت) رو به صورت انتخاب می‌شود.

در صورت انتخاب حالت MAX A/C، لغو عملکرد سیستم ایرکاندیشن (کولر) یا تغییر حالت گردش دوباره هوای داخل امکان پذیر نیست. برای استفاده از حداکثر خنک‌کنندگی ایرکاندیشن، کنترل سرعت فن را در موقعیت دلخواه قرار داده و کنترل دما را تا انتها به سمت چپ بچرخانید.

(دریچه‌های خروجی (B)، (D))

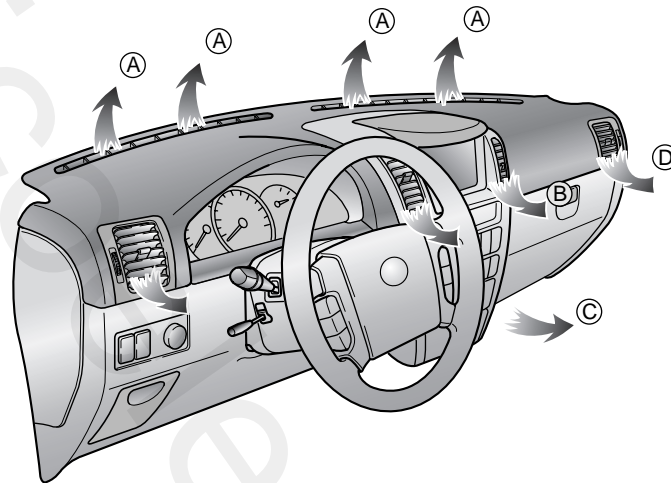

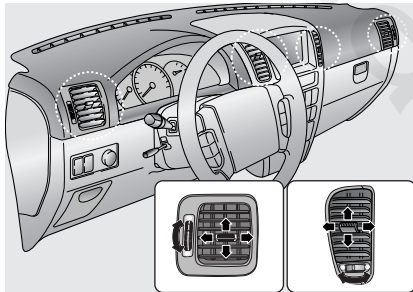

**دریچه‌های تهویه جلو داشبورد**

اگر کنترل جریان هوا رضایت‌بخش نیست ، دریچه‌های تهویه جلو داشبورد را بازدید و کنترل کنید. دریچه‌های تهویه (B) ، (D) قابل باز یا بسته شدن انفرادی با استفاده از کلید چرخشی عمودی شستی هستند.

همچنین با استفاده از اهرم کنترل سمت جریان هوای این دریچه‌ها، سمت جریان هوا را به نحو نشان داده شده در تصویر می‌توانید تنظیم کنید. در همه وضعیت‌ها ، هوا از دریچه‌های تهویه (D) خارج می‌شود. اگر نیازی به این هوا ندارید، با استفاده از کلید چرخشی عمودی شستی، این دریچه‌های تهویه را ببندید تا جریان هوا متوقف شود.

و برفک / بخار زدایی پنجره‌های جانبی هدایت می‌شود (دریچه‌های خروجی (C) ، (D))

**وضعیت رو به کف - برفک / بخارزدایی**

در این وضعیت بیشترین سهم جریان هوا مه دریچه‌های رو به کف و دریچه‌های زیر شیشه جلو و مقدار کمتری به دریچه‌های برفک / بخارزدایی پنجره‌های جانبی هدایت می‌شود (دریچه‌های خروجی (A) ، (C) ، (D))



**وضعیت برفک / بخارزدایی**

در این وضعیت بیشترین سهم جریان هوا به دریچه زیر شیشه جلو و مقدار کمتری به دریچه‌های برفک / بخارزدایی پنجره‌های جانبی هدایت می‌شود. (دریچه‌های خروجی (A) ، (D))



**وضعیت رو به صورت**

در این وضعیت جریان هوا به دریچه‌های رو به نیم تنه بالای بدن و صورت هدایت می‌شود، به علاوه سمت هوای خروجی از هریک از دریچه نیز قابل کنترل است (دریچه خروجی (B) ، (D))



**وضعیت رو به صورت - کف**

در این وضعیت جریان هوا به دریچه روبه صورت و کف هدایت می‌شود. هوای خروجی روبه کف از هوای خروجی رو به صورت گرم‌تر است (بجز زمانی که کنترل دما به حالت حداکثر خنک‌کنندگی تنظیم شده باشد) (دریچه‌های خروجی (B) ، (C) ، (D))



**وضعیت رو به کف**

در این وضعیت بیشترین سهم جریان هوا به دریچه‌های رو به کف و مقدار کمتری به دریچه‌های برفک / بخار زدایی زیر شیشه جلو



### حالت هوای تازه بیرون

اگر کلید (دکمه) کنترل ورودی هوا را مجدداً فشار دهید، حالت ورودی به حالت هوای تازه بیرون تغییر و هوای تازه از بیرون وارد سیستم تهویه می‌شود. از این حالت برای تهویه و گرمایش عادی استفاده کنید.



### هشدار

استفاده طولانی مدت از حالت گردش دوباره هوای داخل ممکن است به افزایش رطوبت در داخل خودرو منجر شده و در نتیجه باعث بخار گرفتگی شیشه‌ها و تار شدن دید شود.

### ⚠️ خطر

در هنگام روشن بودن ایرکاندیشن (کولر) در خودرو ن خوابید. این امر می‌تواند باعث آسیب جسمی جدی یا مرگ به علت کاهش غلظت اکسیژن و افت دمای بدن شود.

### کلید (دکمه) کنترل ورودی هوا

توصیه می‌شود در شرایط عادی از حالت هوای تازه بیرون استفاده کنید.

### حالت گردش دوباره هوای داخل

اگر کلید (دکمه) کنترل ورودی هوا را یک بار (به حالت گردش دوباره هوای داخل) فشار دهید، تقریباً تمام هوای ورودی از خارج به داخل متوقف و هوای داخل خودرو در حالت گردش دوباره هوای داخل در سیستم جریان پیدا می‌کند.

از این حالت برای حداکثر گرمایش یا سرمایش به طور موقتی می‌توان استفاده کرد (در صورت مجهز بودن به ایرکاندیشن) تا به جلوگیری از ورود هوای غیر مطبوع به داخل خودرو کمک شود.

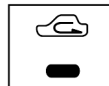

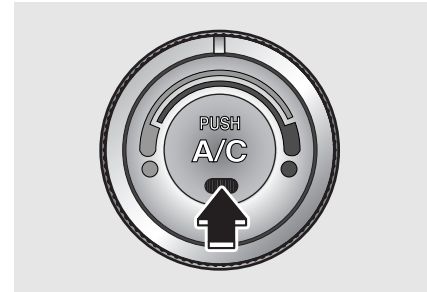

**کلید (دکمه) ایرکاندیشن (کولر)  
(در صورت مجهز بودن)**

برای روشن کردن سیستم ایرکاندیشن (کولر) ، کلید (دکمه) ایرکاندیشن A/C را فشار دهید ، در این وضعیت اگر فن روشن باشد ، چراغ نمایشگر داخل دکمه روشن می شود.  
برای خاموش کردن سیستم ایرکاندیشن، کلید (دکمه) ایرکاندیشن را مجدداً فشار دهید.

**به کارگیری سیستم تهویه**

۱. کنترل دریچه‌های هدایت جریان هوا را در وضعیت  قرار دهید.
۲. کلید (دکمه) کنترل هوای ورودی را در حالت دلخواه قرار دهید.
۳. کنترل دما را در موقعیت دلخواه قرار دهید.
۴. کنترل سرعت فن را در موقعیت سرعت دلخواه قرار دهید.

**گرمایش**

۱. کنترل دریچه‌های هدایت جریان هوا را در وضعیت  قرار دهید.
  ۲. کلید (دکمه) کنترل هوای ورودی را در حالت دلخواه قرار دهید.
  ۳. کنترل دما را در موقعیت دلخواه قرار دهید.
  ۴. کنترل سرعت فن را در موقعیت سرعت دلخواه قرار دهید.
  ۵. اگر گرمایش بدون رطوبت مورد نظر است، ایرکاندیشن (در صورت مجهز بودن) را روشن کنید.
- اگر شیشه جلو بخار کرد، کنترل دریچه‌های هدایت جریان را در وضعیت  قرار دهید.

### ایرکاندیشن (در صورت مجهز بودن)

کلیه سیستم‌های ایرکاندیشن کیا با گاز سازگاز با محیط زیست R134a که به لایه اوزون آسیب نمی‌رساند پر شده‌اند.

۱. موتور را روشن کنید. کلید (دکمه) ایرکاندیشن را فشار دهید.

۲. کنترل دریچه‌های جریان هوا را در وضعیت روبه صورت قرار دهید.

۳. کلید (دکمه) کنترل ورودی هوا را در حالت هوای تازه بیرون یا گردش دوباره هوای داخل قرار دهید.

۴. کنترل سرعت فن و کنترل دما را برای حفظ حداکثر آسایش تنظیم کنید.

• هنگامی که حداکثر خنک‌کنندگی مورد نظر است، کنترل دما را تا انتهای به چپ چرخانده و کلید (دکمه) کنترل هوای ورودی را در حالت گردش دوباره هوای داخل قرار دهید، سپس کنترل سرعت فن را در موقعیت حداکثر سرعت قرار دهید.

### \* یادآوری

• در هنگام رانندگی در سر بالایی‌ها یا ترافیک سنگین اگر دمای هوای بیرون بالا است، هنگام استفاده از سیستم ایرکاندیشن (کولر) با دقت مواظب نمایشگر دمای مایع خنک‌کننده موتور باشید، عملکرد سیستم ایرکاندیشن (کولر) ممکن است باعث افزایش بیش از اندازه دمای موتور شود. به استفاده از فن ادامه دهید لیکن اگر نمایش نمایشگر دمای مایع خنک‌کننده موتور حاکی از گرم کردن موتور بود، سیستم ایرکاندیشن (کولر) را خاموش کنید.

• در هنگام باز بودن پنجره‌ها در هوای مرطوب ایرکاندیشن (کولر) ممکن است باعث تولید قطرات آب در داخل خودرو شود. از آن جا که قطرات زیاد آب می‌تواند به تجهیزات برقی آسیب بزند، فقط در زمان بسته بودن پنجره‌ها از ایرکاندیشن استفاده کنید.

### سیستم ایرکاندیشن (کولر)

#### توصیه‌های عملکردی

• اگر در هوای گرم خودرو در زیر اشعه مستقیم آفتاب پارک شده است، برای خارج شدن هوای گرم داخل، پنجره‌ها را برای مدتی کوتاه باز کنید.

• در روزهای مرطوب بارانی برای کمک به کاهش رطوبت سمت داخل پنجره‌ها با روشن کردن ایرکاندیشن رطوبت داخل خودرو را کاهش دهید.

• در هنگام روشن بودن سیستم ایرکاندیشن ممکن است که گاه تغییری را در دور آرام به دلیل فعال شدن کمپرسور حس کنید. این امر از خصوصیات معمول عملکرد سیستم است.

• هر ماه حتی برای چند دقیقه از سیستم ایرکاندیشن استفاده کنید.

• در هنگام استفاده از سیستم ایرکاندیشن، ممکن است متوجه چکیدن آب زلال (یا جمع شدن آب) بر روی زمین سمت سرنشین شوید، این امر از خصوصیات معمول عملکرد سیستم است.

- سیستم ایرکاندیشن از عملکرد قطع اتوماتیک کمپرسور ایرکاندیشن (در هنگام نزدیک شدن دمای خنک کننده موتور به حد داغ کردن)، برخوردار است. پس از بازگشت دمای مایع خنک کننده موتور به محدوده عادی عملکرد، کمپرسور ایرکاندیشن مجدداً شروع به کار می‌کند. همچنین در هنگام فشار دادن پدال گاز تا انتها، کمپرسور ایرکاندیشن به طور اتوماتیک برای چند لحظه از کار می‌افتد
- در هنگام استفاده از سیستم ایرکاندیشن (کولر) از حالت هوای تازه کنترل هوای ورودی استفاده کنید.
- استفاده از سیستم ایرکاندیشن در حالت گردش دوباره هوای داخل، حداکثر خنک‌کنندگی را تامین می‌کند. استفاده مداوم از این حالت باعث کهنه شدن و سنگینی هوا می‌شود.

بازرسی و کنترل مقدار گاز خنک‌کننده ایرکاندیشن (کولر) و روغن کمپرسور در هنگام کم بودن گاز خنک‌کننده ایرکاندیشن، کارایی ایرکاندیشن کاهش پیدا می‌کند. پر بودن بیش از اندازه گاز نیز تاثیری منفی در عملکرد سیستم ایرکاندیشن دارد. بنابراین در صورت برخورد با وضعیت غیر عادی، با مراجعه به عاملیت مجاز کیا، سیستم را مورد بازرسی و کنترل قرار دهید.

گاز خنک‌کننده ایرکاندیشن (کولر) و روغن کمپرسور

### هشدار

سیستم ایرکاندیشن باید توسط عاملیت مجاز کیا سرویس شود. سرویس نامناسب ممکن است باعث صدمات جسمی شود.

### \* یادآوری

در هنگام افت کارایی سیستم ایرکاندیشن، استفاده از نوع روغن و گاز خنک‌کننده صحیح و مقدار مناسب هر یک از آنها مهم است. در غیر این صورت ممکن است کمپرسور دچار آسیب شده و سیستم به طور عادی عمل نکند.

## سیستم کنترل اتوماتیک سیستم‌های گرمایشی و سرمایشی

سیستم کنترل اتوماتیک سیستم‌های گرمایشی و سرمایشی به سادگی توسط تنظیم دمای دلخواه کنترل می‌شود.

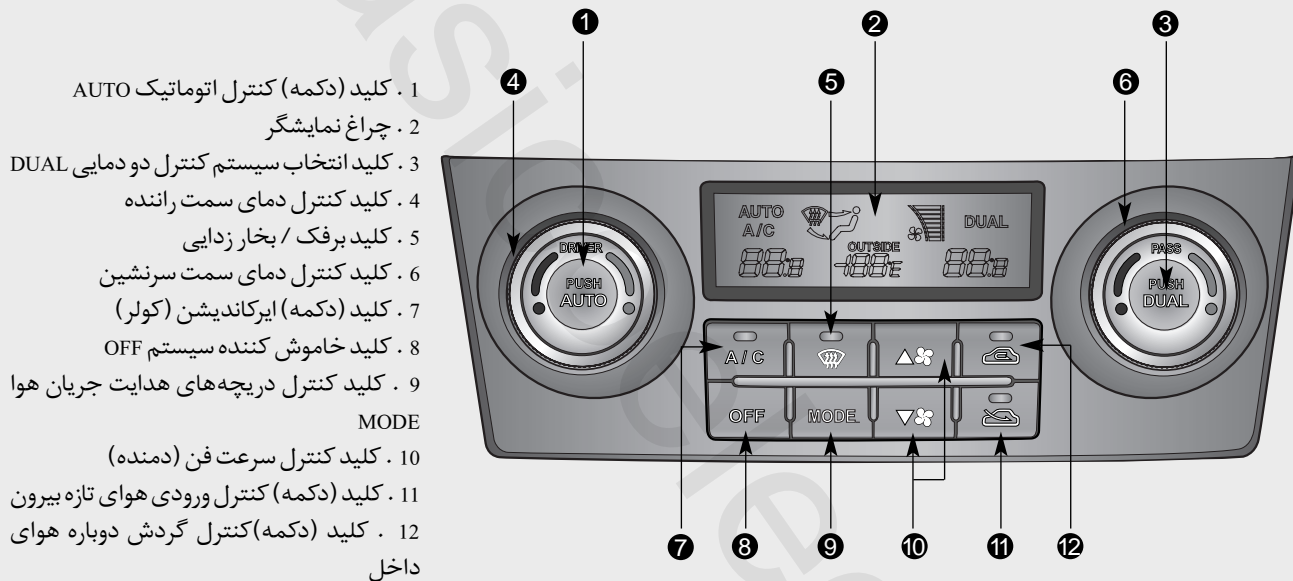

## عملکرد اتوماتیک

## AUTO

سیستم کنترل تمام اتوماتیک دما (FATC) ، به طور اتوماتیک سیستم‌های گرمایشی و سرمایشی خودرو را با اعمال زیر کنترل می‌کند.

۱. کلید (دکمه) کنترل اتوماتیک AUTO را فشار دهید، چراغ نمایشگر AUTO روشن خواهد شد و وضعیت دریچه‌های هدایت جریان هوا، سرعت فن، کنترل ورودی هوا و ایرکاندیشن به صورت اتوماتیک توسط دمای تنظیمی کنترل خواهد شد.
۲. کلید کنترل دما TEMP را چرخانده، روی دمای دلخواه قرار دهید.

اگر دمای روی حداقل (LO) تنظیم شود، سیستم ایرکاندیشن به طور مداوم کار خواهد کرد.

۳. برای خاموش کردن عملکرد اتوماتیک، به جز کلید کنترل دما و اتوماتیک AUTO هر کدام از کلیدها را می‌توانید فشار دهید. اگر کلید کنترل دریچه‌های جریان هوا MODE کلید (دکمه) ایرکاندیشن، کلید (دکمه) برفک / بخار زدایی، کلید (دکمه) کنترل ورودی هوا یا کلید کنترل سرعت فن را فشار دهید، عملکرد کلید فشار داده شده به طور دستی و بقیه عملکردها به طور اتوماتیک کنترل می‌شود.

**\* یادآوری**

برای اطمینان از کنترل بهتر سیستم‌های گرمایشی و سرمایشی، هرگز هیچ شیئی را روی حسگر جای داده شده بر روی جلو داشبورد قرار ندهید.

## عملکرد دستی

سیستم‌های گرمایشی و سرمایشی بهمان خوبی کنترل اتوماتیک با فشار دادن کلیدها (به جز کلید AUTO)، کنترل می‌شوند. در این وضعیت سیستم‌ها بر حسب فرمان کلید انتخاب شده عمل می‌کنند. عملکرد کلیدهای انتخاب نشده، به طور اتوماتیک کنترل می‌شود. برای تغییر به حالت کنترل اتوماتیک، دکمه AUTO را فشار دهید.



- تنظیم یکسان دمای سمت راننده و سرنشین
۱. برای غیر فعال کردن عملکرد کنترل دو دمایی، کلید (دکمه) DUAL را دوباره فشار دهید. دمای سمت سرنشین مشابه دمای سمت راننده تنظیم خواهد شد.
  ۲. کلید کنترل دمای سمت چپ را بچرخانید، دمای سمت راننده و سرنشین یکسان تنظیم خواهد شد.



کلید انتخاب سیستم کنترل دو دمایی DUAL

#### کلید کنترل دما

- با چرخاندن کامل کلید کنترل دما به راست، دما به حداکثر (HI) افزایش پیدا می‌کند.
- با چرخاندن کامل کلید کنترل دما به چپ، دما به حداقل (LO) کاهش پیدا می‌کند.
- در هنگام چرخاندن کلید، دما ۰/۵ درجه، ۰/۵ (سانتیگراد) تغییر می‌کند. اگر دما روی حداقل تنظیم شود، ایرکاندیشن به طور مداوم کار خواهد کرد.

#### تنظیم انفرادی دمای سمت راننده و سمت سرنشین

۱. برای فعال کردن عملکرد کنترل انفرادی دمای سمت راننده و سرنشین کلید DUAL را فشار دهید. چرخاندن کلید کنترل دمای سمت راست نیز عملکرد کنترل دو دمایی DUAL را به طور اتوماتیک فعال می‌کند.
۲. برای تنظیم دمای سمت راننده، کلید کنترل دمای سمت چپ را بچرخانید. برای تنظیم دمای سمت سرنشین، کلید کنترل دمای سمت راست را بچرخانید.

**تغییر واحد دما**

اگر شارژ برق باتری تمام شود یا اتصال برق باتری قطع شود ، واحد نمایش دما به سانتی گراد تغییر خواهد کرد.

این وضعیت امری عادی است و شما می توانید واحد دما را از فارینهایت به سانتی گراد یا بالعکس به شرح زیر تغییر دهید:

در حالیکه کلید (دکمه) AUTO را فشار داده اید ، کلید (دکمه) خاموش کننده سیستم OFF را ۳ ثانیه یا بیشتر فشار دهید. نمایش واحد دما از سانتی گراد به فارنهایت یا از فارنهایت به سانتی گراد تغییر خواهد کرد.

**کلید (دکمه) کنترل سرعت فن (دمنده)**

با فشار دادن کلید کنترل سرعت فن مربوطه ، سرعت فن را به دلخواه می توان تنظیم کرد. هرچه سرعت فن بیشتر باشد، هوای بیشتری توسط فن دمیده می شود. با فشار دادن کلید (دکمه) OFF، فن خاموش می شود.

**کلید (دکمه) کنترل ورودی هوا**

از این کلیدها برای انتخاب ورود هوای تازه بیرون یا گردش دوباره هوای داخل استفاده می شود. برای تغییر حالت ورودی هوا ( تازه یا داخل) کلید (دکمه) کنترل ورودی هوای مربوطه را فشار دهید.

**حالت گردش دوباره هوای داخل**

در هنگام قرار داشتن کلید (دکمه) کنترل ورودی هوا در حالت گردش دوباره هوای داخل، چراغ نمایشگر روی کلید روشن می شود. با انتخاب حالت گردش دوباره هوای داخل، هوای داخل اتاق خودرو به سیستم گرمایش مکیده شده و بر حسب عملکرد انتخاب شده، گرم یا سرد می شود.

### ⚠️ **اخطار**

- استفاده طولانی مدت از حالت گردش دوباره هوای داخل ممکن است به افزایش رطوبت در داخل خودرو منجر شده و در نتیجه باعث بخار گرفتگی شیشه‌ها و تار شدن دید شود.
- در هنگام روشن بودن ایرکاندیشن (کولر) در خودرو نخواستید. این امر می‌تواند باعث آسیب جسمی جدی یا مرگ به علت کاهش غلظت اکسیژن و افت دمای بدن شود.

### \***یادآوری**

باید توجه داشته باشید که استفاده طولانی مدت از سیستم گرمایش در حالت گردش دوباره هوای داخل باعث افزایش بخار گرفتگی شیشه جلو و پنجره‌های جانبی خواهد شد و هوای داخل خودرو کهنه و سنگین می‌شود. به علاوه استفاده طولانی مدت از ایرکاندیشن در حالت گردش دوباره هوای داخل به خشک شدن بیش از اندازه هوای داخل خودرو منجر خواهد شد.



### حالت هوای تازه بیرون

در هنگام قرار داشتن کلید (دکمه) کنترل ورودی هوا در حالت هوای تازه بیرون، چراغ نمایشگر روی کلید روشن می‌شود. با انتخاب حالت هوای تازه بیرون، هوای تازه از بیرون وارد خودرو شده و بر حسب عملکرد انتخاب شده گرم یا سرد می‌شود.

## MODE کلید کنترل دریچه‌های هدایت جریان هوا

کلید (دکمه) کنترل دریچه‌های هدایت جریان هوا، هدایت هوا به دریچه‌های سیستم تهویه را کنترل می‌کند. دریچه‌های هدایت جریان هوا مشابه دریچه‌های سیستم کنترل دستی عمل می‌کنند.



### وضعیت رو به صورت

در این وضعیت جریان هوا به دریچه‌های رو به نیم تنه بالای بدن و صورت هدایت می‌شود، به علاوه سمت هوای خروجی از هر یک از دریچه نیز قابل کنترل است (دریچه خروجی (B)، (D)).

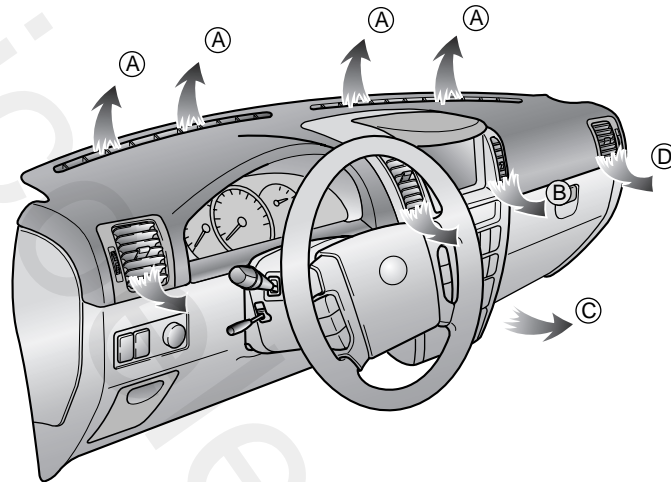

### وضعیت رو به صورت - کف



در این وضعیت جریان هوا به دریچه‌های رو به صورت و کف هدایت می‌شود (دریچه‌های خروجی B، C، D)

### وضعیت رو به کف



در این وضعیت بیشترین سهم جریان هوا به دریچه‌های رو به کف و مقدار کمتری به دریچه‌های برفک / بخار زدایی زیر شیشه جلو و برفک / بخار زدایی پنجره‌های جانبی هدایت می‌شود (دریچه‌های خروجی C، D)

### وضعیت رو به کف - برفک / بخار زدایی



در این وضعیت بیشترین سهم جریان هوا به دریچه‌های رو به کف و دریچه‌های زیر شیشه جلو و مقدار کمتری به دریچه‌های برفک / بخار زدایی پنجره‌های جانبی هدایت می‌شود (دریچه‌های خروجی A، C، D)

در این حال بر حسب دمای هوای بیرون، ایرکاندیشن به طور اتوماتیک فعال و حالت ورودی هوای تازه انتخاب می‌شود. اگر نیازی به عملکرد ایرکاندیشن یا حالت ورودی هوای تازه ندارد، کلید (دکمه) مربوط به آن عملکرد را فشار دهید تا عملکرد مربوطه لغو (کنسل) شود.

### کلید (دکمه) برفک / بخار زدایی



در این وضعیت بیشترین سهم جریان هوا به دریچه‌های زیر شیشه جلو و مقدار کمتر به دریچه‌های برفک / بخار زدایی پنجره‌های جانبی هدایت می‌شود.

(دریچه‌های خروجی A، D) هنگامی که کلید (دکمه) برفک / بخار زدایی فشار داده شود، حالت ورودی هوای تازه بیرون به طور اتوماتیک انتخاب می‌شود و هوا از طریق دریچه‌های زیر شیشه جلو خارج می‌شود. در این وضعیت بر حسب دمای هوای بیرون، ایرکاندیشن به طور اتوماتیک فعال می‌شود. اگر نیازی به فعال شدن ایرکاندیشن یا حالت ورودی هوای تازه ندارد، کلید (دکمه) مربوط به آن عملکرد را فشار دهید تا عملکرد مربوطه (کنسل) گردد.

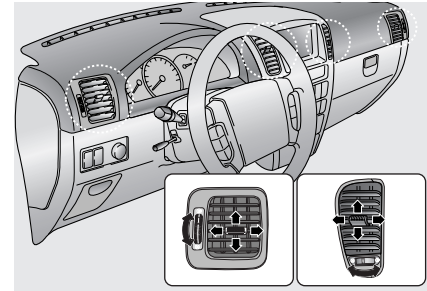

#### دریچه‌های تهویه روی داشبوردها

اگر کنترل جریان هوای خروجی از دریچه‌ها رضایت بخش نیست، دریچه‌های تهویه روی داشبوردها را بازرسی و کنترل کنید. دریچه‌های (B) و (D) با استفاده از کلید چرخشی شستی به طور انفرادی قابل باز کردن و بستن هستند. همچنین با استفاده از اهرم کنترل سمت جریان هوای این دریچه‌ها، سمت جریان هوا را به نحو نشان داده شده در تصویر می‌توانید تنظیم کنید.

در همه وضعیت‌ها، هوا از دریچه‌های تهویه (D) هم خارج می‌شود اگر نیازی به این هوا ندارید، با استفاده از کلید چرخشی شستی، این دریچه‌های تهویه را ببندید تا جریان هوا متوقف شود.

#### کلید (دکمه) ایرکاندیشن

A/C

برای روشن کردن سیستم ایرکاندیشن، کلید A/C را فشار دهید (چراغ نمایشگر روشن می‌شود). برای خاموش کردن سیستم ایرکاندیشن، کلید را دوباره فشار دهید.

#### بخاری بنزینی یا گازوئیلی (در صورت مجهز بودن)

این بخاری (بنزینی یا گازوئیلی) کم مصرف با عرضه گرمای اضافی به داخل اتاق خودرو، گرمای کم عرضه شده توسط موتور خودرو (بخاری خودرو) را جبران می‌کند.

برای فعال شدن اتوماتیک این بخاری هر ۳ شرط زیر به طور همزمان باید محقق شود.

- موتور روشن باشد.
- دمای هوای بیرون کمتر از ۵ درجه سانتیگراد باشد.
- دمای مایع خنک کننده موتور کمتر از ۶۸ درجه سانتیگراد باشد.

پس از پایان یافتن عمل گرمایش بخاری به دلیل افزایش دمای مایع خنک کننده موتور یا چرخاندن سوئیچ به موقعیت خاموش OFF، عمل تمیز کردن داخل بخاری به طور اتوماتیک انجام می‌شود.

#### کلید (دکمه) خاموش کننده سیستم

برای خاموش کردن سیستم کنترل اتوماتیک سیستم‌های گرمایشی و سرمایشی، کلید OFF را فشار دهید. هر چند تا وقتی که سوئیچ خودرو در موقعیت روشن ON قرار دارد هنوز می‌توانید کلید (دکمه) های کنترل دریچه‌های هدایت جریان هوا MODE و کنترل ورودی هوا (هوای تازه بیرون یا گردش دوباره هوای داخل) را مورد استفاده قرار دهید.

OFF

### \*یادآوری

- عملکرد بخاری (بنزینی یا گازوئیلی) با علائم و نشانه‌های زیر که امری عادی می‌باشد، همراه است.
  - در حین عملکرد بخاری ممکن است دودی سفید رنگ از لوله اگزوز بخاری (بنزینی یا گازوئیلی) بیرون بیاید که امری عادی است. لیکن اگر دود سیاه رنگ بیش از اندازه‌ای از بخاری بیرون آید، بخاری (بنزینی یا گازوئیلی) باید بازرسی و کنترل شود.
  - شنیده شدن صدای «پت، پت» از بخاری حاکی از شکل گرفتن شعله برای احتراق است.
  - هنگامی که بخاری (بنزینی یا گازوئیلی) با حداکثر توان کار می‌کند صدای شبیه «وو» شنیده خواهد شد.
  - اگر در حین کار کردن بخاری، موتور را خاموش کنید، صدای شبیه صدای «وینگ» که حاکی از عمل تمیز کردن اتوماتیک بخاری است شنیده خواهد شد.
- در هنگام پر کردن باک سوخت، موتور را خاموش کنید تا عملکرد بخاری (بنزینی یا گازوئیلی) نیز متوقف شود.

در حین انجام شدن عمل تمیز کردن، سوخت موجود در بخاری به طور کامل می‌سوزد و هرگونه دود خارج خواهد شد. این عمل یکی از ضروریات برای عملکرد بعدی و داوم بخاری است و حدود ۱ تا ۳ دقیقه طول می‌کشد.

## یخ زدایی و بخار زدایی شیشه جلو

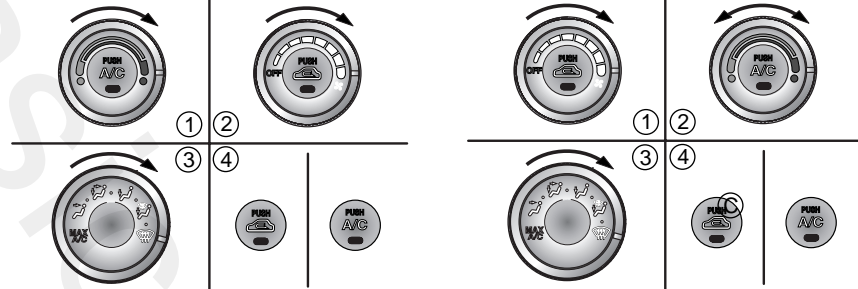

### یخ زدایی سمت بیرون شیشه جلو

۱. کلید کنترل دما را در موقعیت حداکثر دما قرار دهید.
۲. کلید کنترل سرعت فن را به راست بچرخانید.
۳. وضعیت در پیچه‌های هدایت جریان هوا را انتخاب کنید.
۴. حالت ورودی هوای تازه بیرون و فعال بودن ایرکاندیشن انتخاب خواهد شد.

### سیستم کنترل دستی سیستم‌های گرمایشی و سرمایشی

#### بخار زدایی سمت داخل شیشه جلو

۱. به جز خاموش OFF، یکی از سرعت‌های فن را انتخاب کنید.
۲. دمای دلخواه را انتخاب کنید.
۳. وضعیت یا در پیچه‌های هدایت جریان هوا را انتخاب کنید.
۴. حالت ورودی هوای تازه بیرون و فعال بودن ایرکاندیشن انتخاب خواهد شد.

برای کاهش احتمال بخار کردن سمت داخل شیشه جلو، کنترل ورودی هوا به طور اتوماتیک به حالت هوای تازه بیرون تغییر خواهد کرد و در صورت انتخاب وضعیت یا در پیچه‌های هدایت جریان هوا، ایرکاندیشن به طور اتوماتیک فعال می‌شود. اگر نیازی به فعال شدن ایرکاندیشن یا حالت ورودی هوای تازه بیرون ندارید، کلید (دکمه) مربوط به آن عملکرد را فشار دهید تا عملکرد مربوطه لغو (کنسل) شود.



### هشدار

هنگام استفاده از عملکرد سرمایشی در هوای بسیار مرطوب، از وضعیت‌های یا در پیچه‌های هدایت جریان هوا استفاده نکنید. اختلاف دمای هوای بیرون و دمای شیشه جلو می‌تواند باعث بخار کردن سطح بیرونی شیشه جلو شده، به از دست دادن دید منجر شود. در این وضعیت کلید کنترل در پیچه‌های هدایت جریان هوا MODE را در وضعیت قرار داده و کلید کنترل سرعت فن را در موقعیت سرعت کم قرار دهید.

- برای استفاده از حداکثر عملکرد یخ زدایی، کلید کنترل دما تا انتها به راست (داغ) چرخانده و کلید سرعت فن را در موقعیت حداکثر سرعت قرار دهید.
- اگر در حین انجام عمل برفک زدایی یا بخار زدایی به هوای گرم رو به کف نیاز دارید، کلید کنترل در پیچه‌های هدایت جریان هوا MODE را به وضعیت رو به کف - برفک / بخار زدایی تغییر دهید.
- قبل از شروع راندگی برف و یخ‌های انباشته شده بر روی شیشه جلو، شیشه عقب، آینه‌های بغل و پنجره‌های جانبی را پاک کنید.
- برف و یخ انباشته شده روی در موتور و شبکه حفره ورودی هوای بیرون واقع در جلو شیشه جلورا پاک کنید تا کارایی بخاری و عملکرد یخ زدایی را بهبود بخشیده و احتمال بخار کردن سمت داخل شیشه جلورا کاهش دهید.



### هشدار

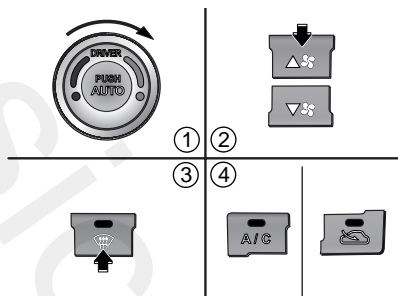

هنگام استفاده از عملکرد سرمایش در هوای بسیار مرطوب، از وضعیت‌های  یا  در بچه‌های هدایت جریان هوا استفاده نکنید. اختلاف دمای هوای بیرون و دمای شیشه جلو می‌تواند باعث بخار کردن سطح بیرونی شیشه جلو شده، به از دست دادن دید منجر شود. در این وضعیت کلید کنترل در بچه‌های هدایت جریان هوا MODE را در وضعیت  قرار داده و کلید کنترل سرعت فن را در موقعیت سرعت کم قرار دهید.

- برای استفاده از حداکثر عملکرد یخ‌زدایی، کلید کنترل دما تا انتها به راست (داغ) چرخانده و کلید سرعت فن را در موقعیت حداکثر سرعت قرار دهید.
- اگر در حین انجام عمل برفک‌زدایی یا بخار زدایی به هوای گرم رو به کف نیاز دارید، کلید کنترل در بچه‌های هدایت جریان هوا MODE را به وضعیت رو به کف - برفک / بخار زدایی تغییر دهید.
- قبل از شروع رانندگی برف و یخ‌های انباشته شده بر روی شیشه جلو، شیشه عقب، آینه‌های بغل و پنجره‌های جانبی را پاک کنید.
- برف و یخ انباشته شده روی در موتور و شبکه حفره ورودی هوای بیرون واقع در جلو شیشه جلور را پاک کنید تا کارایی بخاری و عملکرد یخ‌زدایی را بهبود بخشیده و احتمال بخار کردن سمت داخل شیشه جلو را کاهش دهید.



برفک‌زدایی سطح بیرون شیشه جلو

۱. کنترل دما را در موقعیت حداکثر دما ۲۵°C تا حداکثر دما قرار دهید.
۲. کنترل سرعت فن را در موقعیت حداکثر سرعت قرار دهید.
۳. کلید (دکمه) برفک / بخار زدایی () را فشار دهید.
۴. ایرکاندیشن بر حسب دمای هوای بیرون روشن و حالت ورودی هوای تازه بیرون انتخاب خواهد شد.

برای کاهش احتمال بخار کردن سمت داخل شیشه جلو، کنترل ورودی هوا به طور اتوماتیک به حالت هوای تازه بیرون تغییر خواهد کرد و در صورت انتخاب وضعیت  یا  در بچه‌های هدایت جریان هوا، ایرکاندیشن به طور اتوماتیک فعال می‌شود. اگر نیازی به فعال شدن ایرکاندیشن یا حالت ورودی هوای تازه بیرون ندارید، کلید (دکمه) مربوط به آن عملکرد را فشار دهید تا عملکرد مربوطه لغو (کنسل) شود.

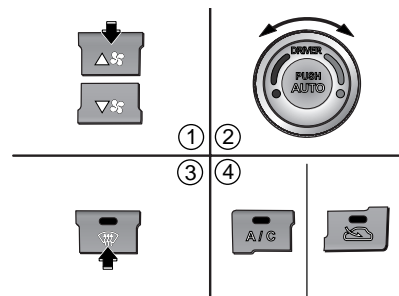





سیستم کنترل اتوماتیک سیستم‌های گرمایشی و سرمایشی



- بخار زدایی سمت داخل شیشه جلو
۱. سرعت دلخواه فن را انتخاب کنید.
  ۲. دمای دلخواه را انتخاب کنید.
  ۳. کلید (دکمه) برفک / بخار زدایی () را فشار دهید.
  ۴. ایرکاندیشن بر حسب دمای هوای بیرون روشن و حالت ورودی هوای تازه بیرون انتخاب خواهد شد.

### برنامه بخار زدایی

سیستم کنترل دستی سیستم‌های گرمایشی و سرمایشی در صورت وقوع هر یک از موارد زیر، کنترل ورودی هوا برای کاهش احتمال بخار کردن سمت داخل شیشه جلو به طور اتوماتیک به حالت هوای تازه بیرون تغییر خواهد کرد.

- اگر در هنگام روشن بودن سیستم، وضعیت  یا  در پیچه‌های هدایت جریان هوا انتخاب شود.

- اگر پس از انتخاب وضعیت‌های \* ،  یا  در پیچه‌های هدایت جریان هوا، سوئیچ خودرو به موقعیت روشن ON چرخانده شود.

در این صورت اگر وضعیت  یا  (در زمان روشن بودن فن) توسط کلید کنترل در پیچه‌های هدایت جریان MODE انتخاب شود، ایرکاندیشن به طور اتوماتیک فعال خواهد شد.

اگر نیازی به فعال شدن ایرکاندیشن یا حالت ورودی هوای تازه بیرون ندارید، کلید (دکمه) مربوط به آن عملکرد را فشار دهید تا عملکرد مربوطه لغو (کنسل) شود.

\* : در صورت مجهز بودن

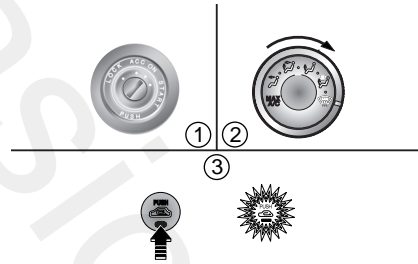



سپس چراغ نمایشگر روی کلید (دکمه) کنترل ورودی هوا در فواصل ۵/۰ ثانیه‌ای ۳ بار چشمک خواهد زد، این عمل حاکی از لغو (کنسل) شدن برنامه بخار زدایی یا بازگشت به برنامه می‌باشد.

اگر شارژ باتری تمام یا برق آن قطع شود، بخار زدایی به حالت برنامه باز می‌گردد.

روش لغو (کنسل) یا برقراری برنامه بخار زدایی سیستم کنترل دستی سیستم‌های گرمایشی و سرمایشی

۱. سوئیچ خودرو را به موقعیت روشن ON بچرخانید.

۲. کلید کنترل در پیچه‌های هدایت جریان هوا را به وضعیت  بچرخانید.

۳. ظرف مدت ۳ ثانیه حداقل ۵ بار کلید (دکمه) کنترل ورودی هوا (  ) فشار دهید.

نمایش ایرکاندیشن A/C در فواصل ۰/۵ ثانیه‌ای ۳ بار چشمک خواهد زد. این عمل حاکی از لغو (کنسل) شدن برنامه بخار زدایی یا بازگشت به برنامه می‌باشد.

اگر شارژ باتری تمام یا برق آن قطع شود، بخار زدایی به حالت برنامه باز می‌گردد.

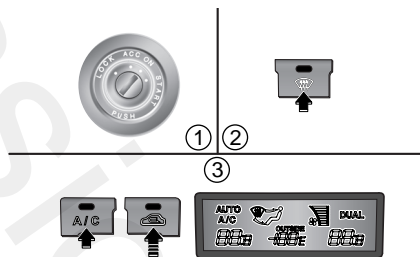

روش لغو (کنسل) یا برقرار کردن برنامه بخار زدایی سیستم کنترل اتوماتیک سیستم‌های گرمایشی و سرمایشی

۱. سوئیچ خودرو را به موقعیت روشن ON بچرخانید.
۲. با فشار دادن کلید برفک / بخار زدایی (❄️)، وضعیت برفک / بخار زدایی را انتخاب کنید.
۳. در حالیکه کلید (دکمه) ایرکاندیشن را به حالت فشرده نگه داشته‌اید، کلید (دکمه) کنترل ورودی هوا (🌬️) را حداقل ۵ بار ظرف مدت ۳ ثانیه فشار دهید.

### سیستم کنترل اتوماتیک

#### سیستم‌های گرمایشی و سرمایشی

در صورت وقوع هر یک از موارد زیر کنترل ورودی هوا برای کاهش احتمال بخار کردن سمت داخل شیشه جلو، به طور اتوماتیک به حالت هوای تازه بیرون تغییر خواهد کرد.

- اگر در حالت انتخاب وضعیت‌های ❄️ یا ❄️/❄️، سوئیچ خودرو به موقعیت روشن ON چرخانده شود.
  - اگر کلید خاموش کننده سیستم OFF فشار داده شود.
  - اگر حالت ❄️ یا ❄️/❄️ در پچه‌های هدایت جریان هوا انتخاب شود.
- در این حالت اگر وضعیت ❄️ (در زمان روشن بودن فن) یا ❄️/❄️ توسط کلید کنترل در پچه‌های هدایت جریان هوا MODE انتخاب شود، ایرکاندیشن به طور اتوماتیک فعال خواهد شد.
- اگر نیازی به فعال شدن ایرکاندیشن یا حالت ورودی هوای تازه بیرون ندارید، کلید (دکمه) مربوط به آن عملکرد را فشار دهید تا عملکرد مربوطه لغو (کنسل) شود.

## سیستم برنامه پایداری الکترونیکی ESP (در صورت مجهز بودن)

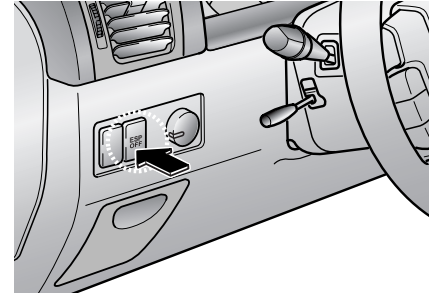

برنامه پایداری الکترونیکی ESP ، اطلاعات ارسال حسگرهای مختلف خودرو را ارزیابی و سپس فرامین داده شده توسط راننده را با عملکرد حقیقی خودرو مقایسه می‌کند. اگر وضعیت غیر متعادلی پیش آید. به طور مثال حرکت ناگهانی مخاطره آمیز، ESP در کسری از ثانیه از طریق کامپیوتر موتور و سیستم ترمز در موضوع مداخله و اقدام به حفظ پایداری و تعادل خودرو می‌نماید.

## عملکرد ESP



- هنگامی که سوئیچ خودرو به موقعیت روشن ON چرخانده شود، چراغ‌های نمایشگر ESP OFF و ESP برای حدود ۳ ثانیه روشن می‌شوند، سپس ESP فعال می‌شود.
- برای غیر فعال کردن ESP ، دکمه ESP OFF را حداقل نیم ثانیه پس از چرخاندن سوئیچ خودرو به موقعیت روشن ON، فشار داده، نگهدارید (چراغ نمایشگر ESP OFF روشن می‌شود). برای فعال کردن ESP، دکمه ESP OFF را فشار دهید (چراغ نمایشگر ESP OFF خاموش می‌شود).
- در هنگام روشن کردن موتور، ممکن است صدای تیک، تیک شنیده شود، این امر حاکی از خودآزمایی اتوماتیک سیستم است و به معنی وجود مشکل نیست.

## در هنگام عملکرد



- هنگامی که سوئیچ که ESP در حال مداخله است چراغ نمایشگر ESP چشمک خواهد زد.
- هنگامی که سیستم برنامه پایداری الکترونیکی به طور مناسب کار می‌کند، عمل ضربانی خفیفی را در خودرو می‌توانید احساس کنید. این عمل فقط در اثر کنترل ترمز اتفاق می‌افتد و حاکی از امری غیر عادی نیست.
- در هنگام بیرون آمدن از گل یا رانندگی در روی جاده لغزنده ، فشار دادن پدال گاز ممکن است باعث افزایش دور موتور نشود.

### ⚠️ **اخطار**

سیستم برنامه پایداری الکترونیکی ESP، فقط یک وسیله کمکی در رانندگی می‌باشد. برای رعایت احتیاط در هنگام رانندگی در پیچ‌ها و جاده‌های پوشیده از برف یا یخ زده، سرعت را کم کرده و به طور ایمن رانندگی کنید. آهسته رانندگی کرده و در هنگام چشمک زدن چراغ نمایشگر ESP یا لغزنده بودن سطح جاده اقدام به افزایش سرعت نکنید.

■ چراغ نمایشگر ESP (چشمک‌زن)

**ESP**

■ چراغ نمایشگر ESP OFF (روشن)

**ESP  
OFF**

### چراغ‌های نمایشگر

هنگامی که سوئیچ خودرو به موقعیت روشن ON چرخانده شود، چراغ نمایشگر روشن می‌شود. سپس در صورت عادی بودن عملکرد سیستم ESP، خاموش می‌شود. با مداخله کردن سیستم ESP، چراغ نمایشگر ESP شروع به چشمک زدن می‌کند. چراغ نمایشگر ESP OFF با خاموش کردن سیستم توسط دکمه یا عمل نکردن سیستم (پس از روشن کردن سیستم) روشن می‌شود.

### در هنگام غیرفعال بودن

حالت خاموش بودن ESP

**ESP  
OFF**

- برای لغو عملکرد ESP، دکمه OFF ESP را فشار دهید (چراغ نمایشگر ESP OFF روشن می‌شود).
- اگر در هنگام خاموش بودن OFF بودن ESP، سوئیچ خودرو به موقعیت قفل LOCK چرخانده شود، سیستم ESP خاموش باقی می‌ماند. پس از روشن کردن مجدد خودرو، سیستم ESP به طور اتوماتیک مجدداً فعال می‌شود.
- در هنگام فعال بودن سیستم ESP، اگر کلید تغییر حالت انتقال قدرت را از حالت تک دیفرانسیل 2WD به حالت جفت دیفرانسیل 4WD (4HI یا 4LO) بچرخانید، ESP به طور اتوماتیک غیرفعال می‌شود. همچنین اگر کلید تغییر حالت از حالت 4WD (4HI یا 4LO) به حالت 2WD چرخانده شود، ESP به طور اتوماتیک دوباره فعال می‌شود (اگر به عملکرد غیر دائم دو دیفرانسیل 4WD مجهز باشد).

## به کارگیری حالت خاموش ESP

## در هنگام رانندگی

- هرگاه امکان پذیر باشد، باقی نگه داشتن ESP در حالت روشن در رانندگی روزمره ایده خوبی است.
- برای خاموش کردن ESP در هنگام رانندگی، دکمه ESP OFF را در هنگام رانندگی در جاده صاف و مسطح فشار دهید.
- در هنگام فعال بودن ESP (زمانی که چراغ نمایشگر ESP چشمک می‌زند)، هرگز اقدام به فشار دادن دکمه ESP OFF نکنید.
- اگر در هنگام فعال بودن ESP، سیستم را خاموش کنید، خودرو ممکن است لیز خورده، از کنترل خارج شود.

## \*یادآوری

- در هنگام اندازه‌گیری سرعت خودرو توسط دستگاه دینامومتر، از خاموش بودن ESP (روشن بودن چراغ ESP OFF) اطمینان حاصل کنید. در این وضعیت اگر ESP روشن باشد، ممکن است از افزایش سرعت خودرو جلوگیری کرده، باعث عیب‌یابی غلط سرعت‌سنج معیوب شود.
- خاموش کردن ESP تاثیری بر عملکرد ABS یا سیستم ترمز نمی‌گذارد.

## ⚠️ اخطار

در هنگام فعال بودن ESP، هرگز اقدام به فشار دادن دکمه ESP OFF نکنید.  
اگر در هنگام فعال بودن ESP، سیستم را خاموش کنید، خودرو ممکن است لیز خورده از کنترل خارج شود.  
برای خاموش کردن ESP در هنگام رانندگی، دکمه ESP OFF را در هنگام رانندگی در جاده صاف و مسطح فشار دهید.

### سیستم هشدار مرکب به عقب (در صورت مجهز بودن)

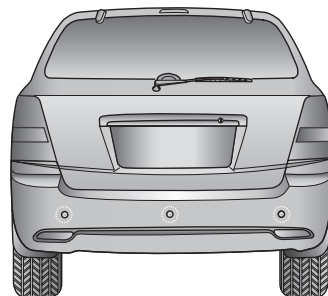
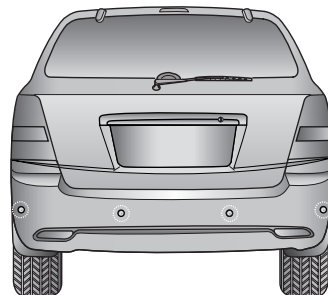

سیستم هشدار حرکت به عقب به راننده در رانندگی به سمت عقب به وسیله به صدا درآوردن صدای زنگ مانند در صورت احساس وجود هر گونه مانع در فاصله ۱۲۰ سانتیمتری پشت خودرو کمک می‌کند.

این سیستم وسیله‌ای کمکی است و به منظور حذف یا جایگزینی نیاز به توجه و مراقبت شدید راننده در هنگام حرکت به عقب طراحی نشده است. محدوده حس و اجسام قابل کشف به وسیله حسگر پشت خودرو محدود هستند. در هنگام رو به عقب رفتن همانقدر توجه به عقب داشته باشید که با خودرو فاقد این سیستم توجه می‌کنید.

#### ⚠️ **اخطار**

عملکرد سیستم هشدار حرکت به عقب فقط باید بعنوان یک عملکرد کمکی تصور شود. عملکرد سیستم هشدار حرکت به عقب می‌تواند به وسیله عوامل مختلف و شرایط محیطی تحت تاثیر قرار گیرد. بنابراین مسئولیت بازدید محدوده پشت خودرو همیشه برعهده راننده است.

#### عملکرد سیستم هشدار حرکت به عقب شرایط عملکرد

- این سیستم در هنگام حرکت به عقب و باز بودن سوئیچ ON فعال می‌شود.
- در صورتیکه سرعت حرکت به عقب بیش از ۵ کیلومتر در ساعت باشد، سیستم ممکن است به نحو صحیح فعال نشود.
- مسافت تشخیص سیستم هشدار حرکت به عقب حدود ۱۲۰ سانتی‌متر است.
- هنگامیکه بیش از ۲ مانع همزمان وجود داشته باشد، ابتدا مانع نزدیک تر تشخیص داده می‌شود.

#### انواع صداهای هشدار

- هنگامی که مانع در فاصله ۱۲۰ تا ۸۱ سانتی متری سپر عقب قرار داشته باشد بوق هشدار (بیپ) به صورت متناوب بگوش خواهد رسید.
- هنگامی که مانع در فاصله ۸۰ تا ۴۱ سانتی متری سپر عقب قرار داشته باشد، بوق هشدار (بیپ) به صورت زوج متناوب به گوش خواهد رسید.
- هنگامی که مانع در محدوده ۴۰ سانتی متری سپر عقب قرار داشته باشد، بوق هشدار (بیپ) به صورت ممتد به گوش خواهد رسید.

شرایط عمل نکردن سیستم هشدار حرکت به عقب

در مورد زیر سیستم هشدار حرکت به عقب ممکن است به نحوه صحیح عمل نکند:

۱. رطوبت یخ زده به حسگر چسبیده باشد. (در صورت بر طرف شدن رطوبت یخ زده، سیستم به طور عادی کار خواهد کرد).
۲. حسگر به وسیله ماده‌ای خارجی مانند برف یا آب یا روپوش (کاور) حسگر، پوشیده شده باشد. (در صورت بر طرف شدن ماده خارجی یا برداشتن روپوش حسگر، سیستم به طور عادی کار خواهد کرد).
۳. رانندگی در سطوح ناصاف و نامتوازن (جاده‌های غیر نشوسه و آسفالت، ریگ و شن زار، دارای دست انداز، شیب دار).
۴. اشیاء یا دستگاه‌های تولید کننده صدای بیش از حد (بوق‌های خودرو، موتور سیکلت‌های پر سر و صدا، یا ترمزهای بادی کامیون‌ها) در محدوده عملکرد حسگر قرار داشته باشند.
۵. وجود باران شدید یا اسپری آب.
۶. قرار داشتن فرستنده‌های بی‌سیم یا تلفن‌های همراه در محدوده عملکرد حسگر.
۷. حسگر به وسیله برف پوشیده شده باشد.
۸. هنگام پدک کشیدن تریبلر.

در مورد زیر محدوده عملکرد سیستم ممکن است کاهش پیدا کند:

۱. حسگر به وسیله مادای خارجی نظیر برف یا آب پوشیده شده باشد (پس از پاک‌کردن حسگر، محدوده عملکرد به حالت معمول باز می‌گردد).

۲. درجه حرارت هوای محیط به شدت گرم یا سرد باشد.

ممکن است اشیاء زیر به وسیله حسگر تشخیص داده نشود:

۱. اشیاء باریک یا نازک مانند طناب، زنجیر یا تیرک‌های کوچک.
۲. اجسامی که میل به جذب فرکانس حسگر دارند مانند پارچه، مواد اسفنجی یا برف.
۳. اشیاء غیر قابل تشخیص کوچکتر از یک متر و باریک‌تر از چهارده سانتی متر قطر.

## هشدار

۱. صدای هشدار حرکت به عقب ممکن است است پشت سر هم شنیده نشود. این امر بستگی به شکل و سرعت اشیاء تشخیص داده شده دارد.

۲. در صورتیکه ارتفاع سپر یا محل نصب حسگر تغییر داده شده یا آسیب دیده باشد ممکن است سیستم صدای هشدار حرکت به عقب درست کار نکند. هر گونه تجهیزات نصب شده غیر استاندارد کارخانه یا وسایل جانبی نیز ممکن است در عملکرد حسگر اختلال ایجاد نماید.

۳. حسگر ممکن است اشیاء قرار گرفته در فاصله کمتر از چهل سانتیمتر از حسگر را تشخیص نداده یا آنرا در فاصله غیر صحیحی حس نماید. احتیاط را مراعات کنید.

۴. هنگامی که حسگر یخ زده یا به وسیله برف، گل یا آب پوشیده شده باشد، ممکن است تا پاک کردن لکه‌های مانع به وسیله پارچه نرم غیر فعال باقی بماند.

۵. حسگر را فشار نداده، خراش نداده یا مورد ضربه قرار ندهید. حسگر ممکن است دچار آسیب دیدگی شود.



### هشدار

این سیستم فقط قادر به تشخیص اشیاء قرار گرفته در محدوده عملکرد و محل حسگرها می‌باشد، و نمی‌تواند اشیاء قرار گرفته در مکان‌هایی که حسگرها نصب نشده‌اند را تشخیص دهد. همچنین اشیاء کوچک یا باریک مانند تیرک‌ها یا اشیاء قرار گرفته ما بین حسگرها ممکن است به وسیله حسگرها تشخیص داده نشوند.

همیشه در هنگام حرکت به عقب، پشت خودرو را با چشم بازرسی کنید.

از آگاه کردن رانندگانی که ممکن است با این سیستم، توانائی‌های آن و محدودیت‌هایش آشنائی نداشته باشند اطمینان حاصل نمائید.

گارانتی خودروی نو شما هیچ گونه خسارت تصادف یا آسیب دیدگی خودرو یا سرنشینان آن که ناشی از درست کار نکردن سیستم هشدار حرکت به عقب باشد را پوشش نمی‌دهد.

همیشه با احتیاط و ایمن رانندگی کنید.

### ⚠️ اخطار

در هنگام رانندگی در نزدیکی اجسام روی جاده، بخصوص پیاده‌ها و مخصوصاً کودکان مراقبت جدی را به کار گیرید. از اینکه بعضی از اجسام ممکن است به وسیله حسگرها به دلیل فاصله، اندازه یا جنس آنها تشخیص داده نشوند، آگاه باشید. همه این عوامل می‌توانند تاثیر حسگرها را دچار محدودیت نمایند. همیشه قبل از حرکت دادن خودرو بهر سمت، اطراف را با چشم بازرسی کنید تا از نبود هر گونه مانع در مسیر اطمینان حاصل کنید.

### \* یادآوری

اگر در هنگام تعویض دنده به دنده عقب "R"، صدای هشدار به گوش نرسد یا زنگ به صورت منقطع به صدا درآید، این امر حاکی از وجود اشکال در سیستم هشدار حرکت به عقب است. اگر چنین اتفاقی افتاد با مراجعه به عاملیت مجاز کیا هر چه زودتر خودرو را مورد بازرسی قرار دهید.



- الزامات سوخت / ۵-۲
- سیستم کنترل گازهای خروجی آگزوز / ۵-۴
- قبل از رانندگی / ۵-۶
- توصیه‌هایی برای رانندگی اقتصادی / ۵-۸
- شرایط خاص رانندگی / ۵-۹
- استفاده از خودروهای دو دیفرانسیل / ۵-۱۵
- یدک کشیدن تریلر / ۵-۳۳
- حمل بیش از اندازه بار / ۵-۴۱
- بر چسب‌های حاوی اطلاعات / ۵-۴۲

## الزامات سوخت

موتور بنزینی (بدون سرب)  
برای اروپا

برای بهره‌وری از کارایی ایده‌آل خودرو توصیه می‌شود از بنزین بدون سرب مطابق با Ron (عدد اکتان آزمایشگاهی) AKI/۹۵ (شاخص ضد کوبش موتور) ۹۱ یا بالاتر استفاده کنید.

همچنین استفاده از بنزین بدون سرب مطابق با Ron (عدد اکتان آزمایشگاهی) ۹۱ تا AKI/۹۴ (شاخص ضد کوبش موتور) ۸۷ تا ۹۰ نیز مجاز است، هر چند ممکن است کارایی موتور اندکی کاهش یابد

## بجز اروپا

خودروی جدید کیای شما برای استفاده از سوخت‌های بدون سرب مطابق با RON (عدد اکتان آزمایشگاهی) AKI/۹۱ (شاخص ضد کوبش موتور) ۸۷ یا بالاتر طراحی شده است.

خودروی جدید کیای شما برای به دست آوردن حداکثر کارایی و حداقل مقدار گاز نامناسب خروجی آگزوز و کمترین مقدار دوده گرفتن شمع با استفاده از بنزین بدون سرب طراحی شده است.

## \* یادآوری

هرگز از بنزین سرب دار استفاده نکنید. استفاده از بنزین سرب دار برای مبدل کاتالیستی مضر بوده، باعث آسیب دیدن حسگر اکسیژن سیستم کنترل موتور شده، بر سیستم کنترل گازهای خروجی آگزوز تاثیر منفی می‌گذارد.

هرگز هیچ نوع ماده تمیز کننده سیستم سوخت به جز آنچه توسط کیا توصیه شده است را به باک اضافه نکنید. ( برای اطلاع بیشتر با عاملیت مجاز کیا تماس بگیرید)

## موتور بنزینی ( حاوی سرب)

در کشورهایی که فقط بنزین سرب دار عرضه می‌شود، خودروی جدید کیای شما باید از بنزین سرب دار استفاده کند. طراحی خاص خودروی جدید کیای برای بعضی از کشورها به نحوی انجام شده که بتواند با بنزین سرب دار هماهنگ شود. لطفاً برای اطلاع از توانایی یا عدم توانایی خودرو خود در استفاده از بنزین سرب دار، مدارک فنی خودرو خود را بررسی و کنترل کنید.

## بنزین حاوی الکل و متانول

بنزین حاوی الکل ترکیبی از بنزین و اتانول (الکل غلات) و بنزین یا بنزین الکی حاوی متانول (الکل چوب)، همراه با بنزین یا به جای بنزین سرب دار و بدون سرب در بازار عرضه می‌شود.

از بنزین الکی حاوی بیش از ۱۰ درصد اتانول استفاده نکنید، همچنین از بنزین یا بنزین الکی حاوی هر گونه متانول استفاده نکنید.

هر کدام از این سوخت‌ها ممکن است باعث ایجاد مشکل در کارایی حرکتی خودرو و صدمه زدن به سیستم سوخت رسانی خودرو شود.

در صورت بروز مشکل در کارایی حرکتی خودرو، استفاده از الکل بدون توجه به نوع آن را خاتمه دهید.

سطح سوخت موجود در باک را با دقت کنترل کنید: اگر در اثر نرسیدن سوخت، موتور خاموش شود، برای روشن کردن مجدد موتور باید مسیر سوخت رسانی کاملاً هواگیری شود.

### هشدار

- اجازه ندهید بنزین یا آب وارد باک سوخت شود. این امر تخلیه و هواگیری سیستم سوخت رسانی را به جهت جلوگیری از قفل شدن (گیرپاز) پمپ انژکتور و آسیب دیدن موتور، ضروری می‌سازد.
- در زمستان برای جلوگیری از رویداد یخ‌زدگی در دمای منهای ۱۰ درجه سانتیگراد، می‌توانید روغن پارافین به سوخت دیزلی (گازوئیل) اضافه کنید. هرگز بیش از ۲۰ درصد سوخت موجود، روغن پارافین به سوخت اضافه نکنید.

### موتور دیزلی

#### سوخت دیزلی (گازوئیل)

در موتورهای دیزلی فقط باید از سوخت‌های (گازوئیل) تجاری دارای استاندارد EN590 یا دارای استاندارد مشابه استفاده کرد (استاندارد EN برای کشورهای اروپایی). از سوخت‌های دیزلی مخصوص موتورهای دریایی، سوخت‌های گرمایشی یا افزودنی‌های تایید نشده استفاده نکنید. موارد ذکر شده باعث افزایش فرسایش و آسیب دیدن موتور و سیستم سوخت رسانی می‌شوند. استفاده از سوخت‌ها و افزودنی‌های تایید نشده باعث محدودیت در حقوق مرتبط با گارانتی خواهند شد.

از سوخت‌های دیزلی (گازوئیل) ستین ۵۲ تا ۵۴، در خودروهای دیزلی هیوندای استفاده می‌شود. اگر هر دو نوع سوخت دیزلی (تابستانی و زمستانی) در دسترس است، از سوخت مناسب تابستانی یا زمستانی با توجه به درجه حرارت‌های ارائه شده در زیر استفاده کنید.

- بالای ۵- درجه سانتیگراد... سوخت دیزلی (گازوئیل) تابستانی
- کمتر از ۵- درجه سانتیگراد... سوخت دیزلی (گازوئیل) زمستانی

در صورتیکه آسیب وارده به خودرو یا مشکلات کارایی خودرو ناشی از استفاده از سوخت‌های زیر باشد، گارانتی کارخانه سازنده آنها را پوشش نمی‌دهد.

۱. بنزین الکلی حاوی بیش از ۱۰٪ اتانول

۲. بنزین یا بنزین الکلی حاوی متانول

۳. بنزین سرب دار یا بنزین الکلی سرب دار

### \* یادآوری

هرگز از بنزین الکلی حاوی متانول استفاده نکنید. استفاده از هر نوع محصول بنزین الکلی که به کارایی حرکتی خودرو لطمه می‌زند را متوقف کنید.

## سیستم کنترل گازهای فروری آگزوز - موتورهای بنزینی

### بیو دیزل

سوخت‌های بیودیزل تجاری، حاوی بیش از ۵ درصد بیودیزل نمی‌باشند. سوخت‌های معمول بیودیزل که با نام « بیو دیزل B5 » شناخته می‌شوند، در صورتیکه دارای مشخصات استاندارد EN14214 یا استاندارد مشابه باشند، قابل استفاده در این خودرو هستند (استاندارد EN برای کشورهای اروپایی). استفاده از بیو سوخت‌های متیل استر دانه کلزا یا شلغم (RME)، متیل استر اسید چرب (FAME)، متیل استر روغن گیاهی (VME) و گیرو یا مخلوط کردن سوخت دیزلی (گازوئیل) با بیودیزل باعث افزایش فرسایش یا آسیب دیدن موتور و سیستم سوخت رسانی می‌شود. تعمیر یا تعویض اجزاء فرسوده یا آسیب دیده به علت استفاده از سوخت‌های تایید نشده، توسط گارانتی کارخانه پوشش داده نمی‌شود.

### هشدار

- هرگز از سوخت‌های دیزل یا بیو دیزلی B5 یا هر نوع سوخت بیودیزلی دیگری که با جدیدترین مشخصات ارائه شده صنایع نفتی مطابقت نداشته باشد، استفاده نکنید.
- هرگز از افزودنی‌ها و ارتقاء دهنده‌های سوخت توصیه نشده یا تایید نشده توسط سازنده خودرو استفاده نکنید.

### ایجاد تغییر و بهینه سازی خودرو

این خودرو نباید مورد هیچ گونه تغییر و بهینه سازی قرار گیرد. ایجاد تغییر و بهینه سازی خودروی کیای شما می‌تواند بر عملکرد، ایمنی یا دوام خودرو تاثیر گذاشته و حتی ممکن است باعث تخطی از مقررات کشوری مربوط به ایمنی و گازهای خروجی آگزوز شود.

به علاوه آسیب دیدگی یا مشکلات عملکردی ناشی از هرگونه تغییر و بهینه سازی ممکن است توسط گارانتی خودرو پوشش داده نشود.

### گاز خروجی آگزوز

#### هشدارهای گاز منواکسید کربن

گازهای خروجی آگزوز حاوی گاز بی‌رنگ و بی‌بوی منواکسید می‌باشند. بنابراین خطرناک بوده و در صورت تنفس می‌تواند مرگ‌آور باشند.

- گاز منواکسید کربن می‌تواند با دیگر گازهای خروجی آگزوز همراه باشد، بنابراین اگر بوی گازهای آگزوز از هر نوع که باشد در داخل خودرو به مشام رسید، با مراجعه به عاملیت مجاز کیا یا دیگر تعمیرگاه‌های مشابه قابل قبول، هر چه زودتر خودرو را مورد بازرسی و تعمیر قرار دهید. اگر به ورود گاز آگزوز به داخل خودرو شک داشتید، فقط در حالتی که تمام پنجره‌ها به طور کامل باز باشد، با آن رانندگی کنید. فوراً خودرو را مورد بازرسی و تعمیر قرار دهید.

- در مکان‌های محصور یا در بسته (نظیر پارکینگ منزل) بیش از لازم برای ورود یا خروج خودرو از محل، موتور را روشن نگه ندارید.

- موتور را در دور آرام بالا به مدت طولانی (بیش از ۵ دقیقه یا بیشتر) روشن نگه ندارید.
- هیچ یک از قطعات موتور یا سیستم کنترل گازهای خروجی موتور را مورد بهینه سازی یا دستکاری قرار ندهید. کلیه بازرسی و تنظیم ها باید توسط مکانسین های مجاز دور دیده انجام گیرد.
- عدم رعایت این احتیاط ها می تواند باعث آسیب دیدن مبدل کاتالیستی و خودرو شود.
- به علاوه این امور می توانند گارانتی خودروی شما را بی اعتبار نمایند.

- هشدارهای عملکردی مبدل های کاتالیستی خودروی شما به مبدل کاتالیستی کنترل گازهای خروجی اگزوز مجهز است. بنابراین احتیاط های زیر باید رعایت شود:
- در موتورهای بنزینی (بدون سرب)، فقط از بنزین بدون سرب استفاده کنید.
- خودرو را در رو یا در نزدیکی اجسام قابل اشتعال نظیر علف خشک، کاغذ، برگ درخت و غیره پارک نکنید. در بعضی از شرایط خاص این اجسام ممکن است توسط سیستم اگزوز داغ آتش بگیرند.
- هنگامی که علائمی از خرابی موتور نظیر خاموش شدن خود به خود یا از دست دادن قابل توجه کارایی موتور وجود دارد، از خودرو استفاده نکنید.
- موتور را مورد استفاده نادرست یا سوء استفاده قرار ندهید. به طور مثال ادامه دادن رانندگی با موتور خاموش و پایین رفتن از شیب های تند در دنده در حالت خاموش بودن موتور، استفاده نادرست محسوب می شود.

- در هنگام روشن بودن موتور و توقف بیش از مدتی کوتاه در فضای باز، سیستم تهویه را برای مکش هوای بیرون به داخل (بر حسب نیاز) تنظیم کنید.
- در حالیکه موتور روشن است هرگز برای مدتی نسبتاً طولانی در خودرو پارک شده یا متوقف ننشینید.
- در صورت خاموش شدن خود به خود موتور، سیستم کنترل آلایندگی خودرو را مورد بازرسی و کنترل قرار دهید.
- اگر موتور خود به خود خاموش می شود یا روشن نمی شود، بیش از سه بار استارت نزنید. اگر موتور خود به خود خاموش می شود یا بیش از اندازه استارت می خورد، این امر ممکن است باعث صدمه دیدن سیستم کنترل گازهای خروجی اگزوز شود.

### قبل از رانندگی

قبل از ورود به خودرو :

- از تمیز بودن همه شیشه‌ها پنجره‌ها، آینه‌های بغل و چراغ‌های خارجی اطمینان حاصل کنید.
- وضعیت لاستیک‌ها را بازدید و کنترل کنید.
- زیر خودرو را از نظر وجود هر گونه علائم ناشی از بازدید و کنترل کنید.
- اگر می‌خواهید عقب بروید، از نبود هر گونه مانع در پشت خودرو اطمینان حاصل کنید.

بازرسی‌های لازم

قبل از روشن کردن

- سطح مایعاتی نظیر روغن موتور، مایع خنک کننده موتور، روغن ترمز / کلاچ و مایع شیشه شوی باید بر اساس فواصل زمانی خاص مربوط به هر نوع مایع مورد بازدید و کنترل قرار گیرد شرح بیشتر در بخش ۷، "تعمیر و نگهداری" ارائه شده است.
- تمام درها را بسته و قفل کنید.
- صندلی‌ها را برای دسترسی آسان به همه کلیدها و کنترل‌ها، تنظیم کنید.
- آینه‌داخل و آینه‌های بغل را تنظیم کنید.
- از عملکرد همه چراغ‌ها اطمینان حاصل کنید.
- تمام نشاندهنده‌ها را بازدید و کنترل کنید.
- پس از چرخاندن سوئیچ خودرو به موقعیت روشن ON، عملکرد چراغ‌های هشدار دهنده را بازدید و کنترل کنید.
- ترمز دستی را آزاد کرده و از خاموش شدن چراغ هشدار ترمز اطمینان حاصل کنید.
- برای به کار گیری ایمن خودرو، از آشنایی کافی با خودرو و تجهیزات آن اطمینان حاصل کنید.



### استفاده از دارو (یا مواد مخدر) و رانندگی

هنگامی که تحت تاثیر دارو (یا مواد مخدر) قرار دارید، رانندگی خطرناک بوده و بسته به نوع دارو و میزان مصرف حتی ممکن است از رانندگی در حال مستی خطرناک تر باشد. هنگامی که تحت تاثیر دارو قرار دارید، رانندگی نکنید.

### رانندگی در حال مستی

رانندگی در حال مستی خطرناک است، رانندگی در حال مستی عامل شماره یک در مرگ و میرهای ناشی از تصادف در بزرگ راهها در هر سال است. الکل قضاوت، دید و هماهنگی عضلات راننده را دچار اشکال می کند. حتی مقدار کمی الکل بر عکس العملها، استنباط و قضاوت راننده اثر می گذارد.

لطفاً در حال مستی رانندگی نکنید یا در خودرویی که راننده آن مست است سوار نشوید. اگر با گروه همراه هستید، رانندگی را به فرد مشخصی که از الکل استفاده نکرده و اگذار و اگر تنها هستید از تاکسی استفاده کنید.

### توصیه‌هایی برای رانندگی اقتصادی

- مصرف اقتصادی سوخت خودرو شما به طور عمده به شیوه رانندگی شما، محل رانندگی و زمان رانندگی بستگی دارد.
- هر یک از این عوامل در کیلومتر طی شده با هر لیتر بنزین تاثیر می‌گذارد. برای حداکثر استفاده اقتصادی ممکن از خودرو، توصیه‌های رانندگی ارائه شده در زیر را برای کمک به صرفه جویی مالی در پرداخت هزینه‌های سوخت و تعمیرات، به کار ببندید.
- از گرم کردن طولانی مدت موتور در دور آرام اجتناب کنید. پس از یکنواخت شدن حرکت موتور، رانندگی را شروع کنید.
- بخاطر داشته باشید که گرم شدن موتور در هوای سرد ممکن است کمی بیشتر طول بکشد.
- برای صرفه جویی در مصرف سوخت، پس از هر توقف به آرامی سرعت را افزایش دهید.
- موتور را تنظیم نگه داشته و از برنامه نگهداری دوره‌ای توصیه شده پیروی کنید.
- این امر عمر قطعات را افزایش و هزینه‌های استفاده از خودرو را کاهش می‌دهد.

- بیهوده ایرکاندیشن (کولر) را مورد استفاده قرار ندهید.
- در هنگام رانندگی در جاده‌های ناهموار سرعت را کم کنید.
- برای کمک به افزایش عمر لاستیک‌ها و مصرف اقتصادی تر سوخت، همیشه فشار باد لاستیک‌ها را در حد توصیه شده حفظ نمایید.
- برای اجتناب از ترمزهای ناگهانی، فاصله ایمن را از خودروهای دیگر حفظ کنید. این امر فرسایش لنت‌های کفشکی و دیسکی را کاهش می‌دهد. همچنین رانندگی بدین روش باعث صرفه جویی در سوخت می‌شود، چون برای بازگشت به سرعت معمول رانندگی به سوخت اضافی نیاز دارد.
- وزن اضافی غیر لازم را با خود حمل نکنید.
- در هنگام رانندگی پای خود را به پدال ترمز تکه ندهید، این عمل می‌تواند باعث استهلاک غیر لازم، صدمه دیدن احتمالی ترمزها و مصرف اقتصادی ضعیف سوخت خودرو شود.
- تنظیم نامناسب فرمان و چرخ‌ها به فرسوده شدن سریع تر لاستیک‌ها و مصرف اقتصادی ضعیف سوخت منجر می‌شود.
- باز بودن پنجره‌ها در سرعت‌های بالا می‌تواند باعث افزایش مصرف سوخت شود.
- وجود باد از ناحیه پهلو یا جلو به مصرف اقتصادی سوخت لطمه می‌زند. برای کمک به جبران بخشی از این مصرف غیر لازم، سرعت را در شرایط این چینی رانندگی کم کنید.
- حفظ خودرو در شرایط خوب عملکردی به جهت اقتصادی و ایمنی مهم است، بنابراین با مراجعه به عاملیت مجاز کیا برنامه بازرسی و تعمیر نگهداری دوره‌ای خودرو را انجام دهید.

### ⚠️ احتیاط - حرکت با موتور خاموش

هرگز در حین حرکت در سرازیری‌ها یا در حین حرکت اقدام به خاموش کردن موتور نکنید. در هنگام خاموش بودن موتور، پمپ هیدرولیک فرمان و بوستر ترمز فعال نخواهند بود. به جای آن برای استفاده از تاثیر ترمز موتور، دنده را به دنده سنگین تر مناسب تغییر دهید.

## شرایط فاص رانندگی

### شرایط خطرناک رانندگی

در هنگام برخورد با شرایط خطرناک رانندگی نظیر آب، برف، یخ، گل، شن یا خطرات مشابه، از توصیه‌های زیر پیروی کنید:

- با هوشیاری رانندگی کرده و فاصله بیشتری را برای ترمز در نظر بگیرید.
- از حرکات ناگهانی در زمان ترمز کردن و چرخاندن فرمان اجتناب کنید.
- در هنگام ترمز به پمپ کردن آرام پدال ترمز به بالا و پایین تا توقف خودرو ادامه دهید.
- در هنگام گیر کردن در برف، گل یا شن از دنده ۲ استفاده کنید. برای جلوگیری از چرخش هرز (بکسوات) چرخ‌های محرک به آرامی سرعت را افزایش دهید.
- در هنگام گیر کردن در یخ، برف یا گل، از شن، سنگ نمک، زنجیر چرخ یا دیگر اشیاء یا مواد غیر لغزنده در زیر چرخ‌های محرک استفاده کنید تا کشش و اصطکاک لازم و چسبندگی لاستیک به جاده را تامین نمایند.

### ⚠️ **اخطار - تغییر به دنده سنگین تر**

#### (دنده معکوس)

در هنگام رانندگی بر روی سطوح لغزنده، تعویض دنده با دنده ۱ در گیربکس‌های معمولی یا با دنده سنگین L(Low) در گیربکس‌های اتوماتیک می‌تواند باعث سانحه شود. تغییر ناگهانی سرعت چرخش چرخ‌ها می‌تواند باعث لیز خوردن چرخ‌ها شود. در هنگام تعویض دنده با دنده سنگین تر در سطوح لغزنده، با احتیاط عمل کنید.

بیرون کشیدن خودرو توسط جلو و عقب کردن اگر برای بیرون کشیدن خودرو از برف، شن یا گل مجبور به جلو عقب کردن خودرو شدید، ابتدا فرمان را به راست و چپ بچرخانید تا موانع اطراف چرخ‌های جلو را دور کنید، سپس دنده را به دنده‌های ۱ و عقب R (در خودروهای مجهز به گیربکس معمولی) و یکی از دنده‌های جلو و دنده عقب R (در خودروهای مجهز به گیربکس اتوماتیک) مکرراً تغییر دهید. با گاز بازی نکرده و حرکت چرخشی هرز چرخ‌ها (بکسوات) را تا حد ممکن کم کنید. اگر پس از چندین بار سعی همچنان هنوز گیر کرده‌اید، برای جلوگیری از داغ کردن موتور و احتمال صدمه دیدن گیربکس، گیربکس انشعاب (دنده کمک) یا دیفرانسیل، با استفاده از خودرو بکسل کننده، خودرو را بیرون بکشید.

**\* یادآوری**

جلو و عقب کردن مکرر و طولانی مدت خودرو ممکن است باعث داغ کردن موتور، صدمه دیدن گیربکس یا گیربکس انشعاب (دنده کمک) یا خرابی آنها و صدمه دیدن لاستیک‌ها شود.

**⚠️ اختار - چرخش هرز چرخ‌ها**

چرخ‌ها را به صورت هرز (بکسوات) بخصوص در سرعت‌های بیش از ۵۶ کیلومتر در ساعت، نچرخانید. چرخاندن چرخ‌ها به صورت هرز (بکسوات) با سرعت بالا در هنگام بی حرکت بودن خودرو می‌تواند باعث داغ شدن لاستیک‌ها، ترکیدن و صدمه زدن به افراد ایستاده در کنار خودرو شود.

**رانندگی در شب**

بخطرات آنکه رانندگی در تاریکی شب خطرات بیشتری را نسبت به رانندگی در روشنایی روز ارائه می‌دهد، در زیر بعضی از نکات مهم برای به حافظه سپاری عرضه می‌شود:

- آهسته حرکت کرده و از خودروهای دیگر فاصله بیشتری را حفظ کنید، چون دیدن در شب به خصوص در محدوده‌هایی که چراغ‌های روشنایی خیابان در آنها وجود ندارد، مشکل‌تر از دیدن در روز است.
- برای کاهش انعکاس نور چراغ‌های جلو دیگر خودروها، آینه‌ها را تنظیم کنید.
- چراغ‌های جلو خودرو خود را تمیز و تنظیم مناسب شعاع نور آنها را حفظ کنید.
- چراغ‌های کثیف و نامیزان، دیدن در شب را بسیار بیشتر مشکل می‌کنند.
- از نگاه کردن مستقیم به چراغ‌های جلو خودروهای مخالف اجتناب کنید. دید شما ممکن است به طور موقت کور شده و عادت کردن مجدد چشم‌ها به تاریکی چندین ثانیه طول بکشد.

**رانندگی در باران**

وجود باران و جاده خیس می‌تواند رانندگی را خطرناک نماید، بخصوص زمانی که برای رانندگی در آسفالت لیز، آمادگی لازم را ندارید. در زیر بعضی از نکات برای لحاظ کردن در هنگام رانندگی در باران عرضه می‌شود:

- باران شدید دیدن را مشکل‌تر و مسافت لازم برای توقف خودرو را بیشتر می‌کند. بنابراین سرعت را کم کنید.
- وضعیت خوب برف پاک‌کن‌ها را حفظ کنید. اگر علائمی از خط انداختن یا باقی ماندن لک بر روی شیشه را مشاهده نمودید، تیغه‌های برف پاک‌کن را تعویض کنید.
- اگر لاستیک‌ها وضعیت خوبی ندارند، ترمز و توقف سریع بر روی آسفالت خیس می‌تواند باعث لیز خوردن شده، به تصادف احتمالی منجر شود. از خوب بودن وضعیت لاستیک‌ها اطمینان حاصل کنید.
- برای راحت تر دیده شدن شما توسط دیگران، چراغ‌های جلو خودرو خود را روشن کنید.

- از ضد یخ مخصوص مایع شیشه شوی استفاده کنید (از ضد یخ مایع خنک کننده موتور استفاده نکنید)
- اگر احتمال یخ زدن ترمز دستی وجود دارد، از درگیر کردن ترمز دستی خودداری کنید. در هنگام پارک دسته دنده را در موقعیت پارک P (در خودروهای مجهز به گیربکس اتوماتیک) و دنده ۱ یا عقب R (در خودروهای مجهز به گیربکس معمولی) قرار داده و چرخ‌های عقب را با مانع مهار کنید.

### رانندگی در زمستان

- توصیه می‌شود تجهیزات اضطراری شامل چرخ، کاردک تمیز کردن شیشه، پاک کننده یخ روی شیشه، کیسه حاوی شن یا نمک، تپانچه پرتاب فشفشه درخواست کمک اضطراری، بیلچه و کابل اتصال باتری کمکی را در خودرو با خود حمل کنید.
- از وجود اتیلن گلیکول (ضد یخ) کافی در مایع خنک کننده موتور اطمینان حاصل کنید
- وضعیت باتری و کابل‌های آن را بازرسی و کنترل کنید. هوای سرد ظرفیت همه باتری‌ها را کاهش می‌دهد، بنابراین برای عرضه نیروی کافی برای استارت در زمستان، باتری باید در شرایط عالی باشد.
- از مناسب بودن گرانروی (ویسکوزیته) روغن موتور برای هوای سرد محیط، اطمینان حاصل کنید.
- سیستم برق جرقه شمع‌ها را از نظر محکم نبودن اتصالات و آسیب دیدگی بازدید و کنترل کنید.

- رانندگی با سرعت زیاد از میان گودال‌های بزرگ آب می‌تواند بر ترمزها تاثیر بگذارد. اگر مجبور به عبور از گودال‌های آب هستید، سعی کنید آهسته از میان آنها بگذرید.
- اگر تصور می‌کنید ممکن است ترمزها خیس شده باشند، در حالیکه رانندگی می‌کنید تا بازگشت عملکرد ترمزها به حالت عادی، به آرامی ترمزها را اعمال کنید.

در هنگام استفاده از زنجیر چرخ، آنها به صورت زیر بر روی چرخ‌ها نصب کنید.  
خودروهای تک دیفرانسیل 2WD : بر روی چرخ‌های عقب.  
خودروهای جفت دیفرانسیل 4WD: بر روی چهار چرخ.  
در بعضی از شرایط اجتناب ناپذیر، آن‌ها را فقط بر روی چرخ‌های عقب نصب کنید، نه بر روی چرخ‌های جلو.

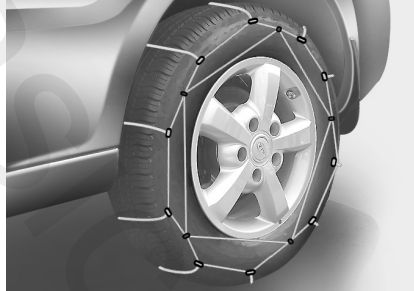

#### زنجیرهای چرخ

از آن جا که دیواره لاستیک‌های رادیال نازک تر است، نصب کردن بعضی از زنجیر چرخ‌ها بر روی آنها می‌تواند به آنها صدمه بزند، بنابراین استفاده از لاستیک‌های یخ شکن به جای استفاده از زنجیر چرخ توصیه می‌شود.  
زنجیر چرخ را بر روی رینگ‌های آلومینیومی چرخ خودروها نصب نکنید، زنجیر چرخ ممکن است باعث آسیب دیدن چرخ شود. اگر مجبور به استفاده از زنجیر چرخ هستید، از زنجیر چرخ سیمی دارای قطر کمتر از ۱۵ میلی متر استفاده کنید. گارانتی خودرو شما صدمات ناشی از استفاده از زنجیر چرخ نامناسب را پوشش نمی‌دهد.

#### لاستیک‌های یخ شکن

اگر می‌خواهید از لاستیک‌های یخ شکن برای خودروی کی‌ای خود استفاده کنید، از رادیال بودن و داشتن اندازه (سایز) و ظرفیت تحمل بار مشابه با لاستیک‌های اصلی خودرو اطمینان حاصل کنید. برای تعادل و بالانس در فرمان‌پذیری و اداره خودرو در همه شرایط آب و هوایی، لاستیک‌های یخ شکن را بر روی هر چهار چرخ نصب کنید. به خاطر داشته باشید که کشش و چسبندگی لاستیک به جاده لاستیک‌های یخ شکن در جاده‌های خشک ممکن است در حد لاستیک‌های اصلی خودرو، بالا نباشد، حتی در زمان خشک بودن جاده هم باید هوشیارانه رانندگی کنید. برای اطلاع از حداکثر سرعت توصیه شده لاستیک با فروشنده لاستیک تماس بگیرید.

#### ⚠️ اخطار - اندازه (سایز)

##### لاستیک یخ شکن

اندازه (سایز) لاستیک یخ شکن باید با لاستیک اصلی خودرو مطابقت داشته باشد. در غیر این صورت این امر می‌تواند بر ایمنی و فرمان‌پذیری خودرو تاثیر منفی داشته باشد.

## هشدار

- از مناسب بودن اندازه و نوع زنجیر چرخ برای چرخ‌های خودرو خود اطمینان حاصل کنید. زنجیر چرخ غیر صحیح می‌تواند باعث آسیب دیدن بدنه خودرو و سیستم تعلیق (فنر بندی) خودرو شده و آسیب‌ها ممکن است توسط گارانتی سازنده خودرو پوشش داده نشوند. همچنین قلاب‌های اتصال زنجیر چرخ ممکن است در اثر برخورد با اجزاء خودرو دچار آسیب دیدگی شده باعث آزاد شدن زنجیر از چرخ شوند از وجود تائیدیه SAE کلاس S زنجیر چرخ اطمینان حاصل کنید. همچنین از زنجیر چرخ‌های نوع کابلی یا پلاستیکی نیز می‌توانید استفاده کنید.
- همیشه برای اطمینان از نصب ایمن زنجیر چرخ، پس از حدود ۰/۵ تا ۱ کیلومتر رانندگی زنجیر چرخ را از نظر نصب مناسب بازدید و کنترل کنید. اگر زنجیرها شل هستند، دوباره آن‌ها را سفت کرده یا نصب کنید.

## سوار کردن زنجیر

در هنگام نصب زنجیرهای چرخ از دستورالعمل‌های کارخانه سازنده پیروی کرده و تا حدی که می‌توانید آنها را سفت کنید. پس از نصب زنجیر به آرامی رانندگی کنید. اگر صدای برخورد زنجیر با بدنه یا شاسی بگوش رسید، خودرو را متوقف کرده، آن‌ها را سفت کنید. اگر هنوز برخورد انجام می‌گیرد، تا متوقف شدن صدا سرعت را کم کنید. به محض شروع به رانندگی بر روی جاده پاک، زنجیر چرخ‌ها را پیاده کنید.

## اخطار

برای نصب زنجیر چرخ، خودرو را در سطحی صاف و تراز به دور از ترافیک پارک کنید. چراغ‌های اعلام خطر (فلاشر) را روشن کرده و در صورت در دسترس بودن، مثلث هشدار دهنده توقف اضطراری را در پشت خودرو قرار دهید. همیشه قبل از نصب زنجیر چرخ، دسته دنده در موقعیت پارک قرار داده، ترمز دستی را کشیده و موتور را خاموش کنید.

## اخطار - زنجیرهای چرخ

- استفاده از زنجیر چرخ ممکن است تاثیری منفی بر فرمان پذیری و کنترل خودرو داشته باشد.
- از سرعت ۲۰ کیلومتر در ساعت یا حد سرعت توصیه شده کارخانه سازنده زنجیر (هر کدام که کمتر است) تجاوز نکنید.
- با احتیاط رانندگی کرده و از دست اندازها، گودال‌ها، پیچ‌های تند یا دیگر خطرات جاده که ممکن است باعث پرتاب خودرو به سمت بالا شوند، اجتناب کنید.
- از پیچ‌های تند و ترمزهای قفل کننده چرخ اجتناب کنید.
- زنجیرهای دارای اندازه (سایز) غلط یا نامناسب نصب شده، می‌توانند به لوله‌های سیستم ترمز خودرو، فنر بندی (سیستم تعلیق)، بدنه و چرخ‌ها آسیب وارد کنند.
- هرگاه صدای برخورد زنجیر چرخ با خودرو را شنیدید، خودرو را متوقف کرده، زنجیرها را دوباره سفت کنید.

**رانندگی در مناطق آب گرفته**

از رانندگی در مناطق آب گرفته اجتناب کنید، مگر اینکه از بالاتر نبودن ارتفاع آب از زیر توپی چرخ‌ها اطمینان داشته باشید. از میان هر سطح پوشیده از آبی به آهستگی رانندگی کنید. چون ممکن است عملکرد ترمز تحت تاثیر آب قرار گرفته باشد، لذا مسافت توقف کافی را مد نظر قرار دهید.

پس از رانندگی از میان آب، با چندین بار اعمال نرم ترمز در حین حرکت، ترمزها را خشک کنید.

**نکات قابل توجه در رانندگی بر روی آسفالت**

این خودرو سواری چند منظوره، به عنوان خودروی کارا و سهل‌الاستفاده (UTILITY) شناخته می‌شود. خودروهای کارا و سهل‌الاستفاده (UTILITY) دارای شاسی مرتفع‌تر و فاصله عرضی کمتر چرخ‌ها از یکدیگر هستند تا آنها برای بر آورده کردن سطحی وسیعی از تقاضاهای عملکرد در خارج از جاده، قادر سازند. ویژگی عملکرد طراحی آنها باعث قرار گرفتن مرکز ثقل خودرو در ارتفاعی بالاتر از خودروهای معمول دیگر می‌گردد. مزیت ارتفاع بالاتر از سطح زمین، دید بهتر جاده و آمادگی بیشتر برای کنترل خودرو در صورت بروز مشکل است. طراحی آنها اجازه طی کردن پیچ‌ها با سرعتی مشابه با خودروهای تک دیفرانسیل (2WD) را نداده و نمی‌توانند با سرعتی بیش از آنچه برای پیچیدن رضایت بخش خودروهای مسابقه‌ای در خارج از جاده پیش بینی شده است، گردش در پیچ‌ها را انجام دهند.

حتی الامکان از گردش تند در پیچ‌ها، مانور یا حرکات ناگهانی اجتناب کنید. همانند انواع دیگر این خودروها، عدم به کارگیری صحیح این خودرو می‌تواند به از دست دادن کنترل خودرو یا واژگون کردن آن منجر شود.

**\* یادآوری**

اگر در حالت توقف، پدال گاز برای مدتی طولانی به حالت فشرده شده نگه داشته شود، به دلایل ایمنی، قدرت موتور برای جلوگیری از داغ شدن قطعات اگزوز، محدود می‌شود.



## استفاده از فودروهای دو دیفرانسیل

رانندگی در جاده‌های پوشیده از برف یا یخ‌زده (4HI، 4HL) برای عملکرد غیر دائم دو دیفرانسیل 4WD یا AUTO برای عملکرد دائم دو دیفرانسیل (4WD)

- از لاستیک‌های یخ شکن یا زنجیر چرخ استفاده کنید. برای شرح بیشتر به "لاستیک‌ها" و "زنجیرهای چرخ" مراجعه کنید.
- فاصله کافی را از خودروهای دیگر حفظ کنید.
- از ترمز، افزایش سرعت یا فرمان دادن ناگهانی اجتناب کنید. این اعمال می‌تواند باعث ازدست دادن کشش و چسبندگی لاستیک به جاده خودرو شود.

رانندگی در شن یا گل (4HI یا 4HL) برای عملکرد غیر دائم دو دیفرانسیل و AUTO برای عملکرد دائم دو دیفرانسیل

- از ترمز، افزایش سرعت یا فرمان دادن ناگهانی اجتناب کنید. این اعمال می‌تواند باعث ازدست دادن کشش و چسبندگی لاستیک به جاده شود.
- در مواقع ممکن با سرعت کم رانندگی کنید.
- در هنگام استفاده از زنجیر چرخ، آنها را روی هر چهار چرخ نصب کنید. در بعضی از شرایط اجتناب ناپذیر، آن‌ها را فقط روی چرخ‌های عقب نصب کنید، نه چرخ‌های جلو.
- ممکن است گه‌گاه مجبور به پیاده شدن و امتحان وضعیت چرخ‌ها باشید.
- اگر در شن یا گل گیر کرده‌اید، سعی کنید با گذاشتن سنگ، چوب (یا اجسام مشابه دیگر) در زیر چرخ‌ها، کشش و چسبندگی لاستیک به جاده را تامین کنید، یا با عقب و جلو کردن مکرر خودرو را از گیر خارج کنید.

## ⚠️ **اخطار - کشش (چسبندگی لاستیک به جاده)**

پس از قرار دادن سنگ، چوب (یا اجسام مشابه دیگر) در زیر چرخ‌ها (به جهت تامین کشش بیشتر) به هیچکس اجازه ایستادن در جلو یا عقب خودرو را ندهید. اجسام آزاد زیر چرخ‌ها ممکن است توسط چرخ‌ها به بیرون پرتاب شده، احتمالاً باعث صدمات جسمی جدی یا مرگ شوند.

## \* **یادآوری**

جلو و عقب کردن مکرر و طولانی مدت خودرو ممکن است باعث داغ کردن موتور، صدمه دیدن گیربکس یا گیربکس انشعاب (دنده کمک) یا خرابی آنها و صدمه دیدن لاستیک‌ها شود.

رانندگی بر روی تپه ( 4LO برای عملکرد غیر دائم دو دیفرانسیل 4WD یا LOW برای عملکرد دائم دو دیفرانسیل 4WD)

- در هنگام بالا رفتن یا پایین آمدن از شیب تپه از دنده سنگین استفاده کرده و از ترمز کردن ناگهانی خودداری کنید.
- در هنگام پایین آمدن از تپه دنده را تغییر نداده و کلاچ را نگیرید. در سرازیری به حالت خلاص حرکت نکنید.

گذر از جوی ( 4LO برای عملکرد غیر دائم دو دیفرانسیل 4WD یا LOW برای عملکرد دائم دو دیفرانسیل 4WD)

- در صورت امکان در طول جوی رانندگی نکنید، به خصوص اگر جوی دارای آب باشد. در صورت خیس شدن سیستم برق خودرو، ممکن است موتور خاموش شود. اگر از جوی باید عبور کنید، کلید تغییر دنده را در حالت 4LO یا LOW قرار دهید.
- از رانندگی در جایی که ارتفاع سطح آب بالاتر از سطح پایین توپی چرخ است، خودداری کنید. اگر سطح آب به بالاتر از این نقطه رسید، خودرو شما نیاز به سرویس دارد.
- در زمان رانندگی در آب و پس از آن به آرامی به پدال ترمز ضربه بزنید. این عمل به خشک نگه داشتن و عملکرد مناسب ترمزها کمک می‌کند.
- در هنگام گذر از جوی اقدام به تعویض دنده نکنید.

اثر ترمزی پیچ‌های تند

### هشدار

کنترل فرمان در هنگام گردش تند با سرعت کم در پیچ‌ها در حالت دو دیفرانسیل 4WD، مشکل است.

این امر اثر ترمزی پیچ‌های تند نامیده می‌شود. اثر ترمزی پیچ‌های تند، خصیصه عملکردی ویژه خودروهای دو دیفرانسیل است که در اثر اختلاف مقدار چرخش هر چهار چرخ و تنظیم صفر درجه چرخ‌های جلو و فنر بندی (جلو بندی) به وجود می‌آید. گردش با سرعت کم در پیچ‌های تند، باید با احتیاط صورت گیرد.

## رانندگی در خارج از جاده با خودروهای دو دیفرانسیل

رانندگی در خارج از جاده می‌تواند بسیار مفرح باشد، لیکن خطرهای خاص خود را نیز به همراه دارد. مهم‌ترین خطر، خود محیط رانندگی است.

«خارج از جاده» یعنی پشت سر گذاشتن محیط جاده‌های آسفالته، نبود خطوط جدا کننده ترافیکی و عدم وجود شیب لازم در پیچ‌ها.

در این وضعیت هیچ‌گونه علائم هشدار دهنده دقیقی برای اعلام شرایط خطرناک راه یا اعلام سرعت ایمن وجود ندارد و شما خود باید محیط را بررسی کنید. چون سطح مسیر می‌تواند لغزنده، ناهموار، سربالایی یا سرازیری باشد.

رانندگی در خارج از جاده نیاز به آموزش مهارت‌های تازه رانندگی دارد و به همین دلیل مطالعه و فهم این بخش مهم است. در اینجا اطلاعات و پیشنهادات مفیدی را خواهید یافت و این امر به رانندگی ایمن و مفرح‌تر کمک می‌کند.

قبل از اقدام به رانندگی خارج از جاده قبل از خروج از جاده‌های آسفالته کارهایی را باید انجام دهید. از انجام شدن کلیه امور تعمیراتی و سرویس‌ها از قبل اطمینان حاصل کنید. حتماً کلیه اطلاعات مربوط به خودروهای دو دیفرانسیل ارائه شده در این کتاب را مطالعه کنید. آیا لاستیک زاپاس باد کافی دارد؟ آیا ارتفاع همه مایعات خودرو در سطح مناسب است؟ قوانین محلی مربوط به رانندگی در خارج از جاده در محلی که قصد رانندگی دارید کدامند؟ اگر نمی‌دانید، باید از مأمورین اعمال قانون در محل سوال کنید. آیا محل رانندگی ملک خصوصی است؟ اگر چنین است حتماً اجازه لازم را اخذ کنید.

## نحوه بارگیری و جابجایی بار در خودرو برای رانندگی در خارج از جاده

موارد مهمی درباره نحوه بارگیری و جابجایی مناسب بار در خودرو برای به حافظه سپاری وجود دارد.

- اشیاء سنگین‌تر باید در محفظه وسایل و بار عقب جلوتر از اکسل (محور) عقب جای داده شوند. اشیاء سنگین‌تر را تا آنجا که می‌توانید جلوتر قرار دهید.
- از بسته بودن مناسب اشیاء در محل اطمینان حاصل کنید تا در هنگام رانندگی در خارج از جاده بارها جابجا نشده و اشیاء نتوانند به طرف راننده یا سرنشینان پرتاب شوند.

### ⚠️ **اخطار - بار**

- بارهای قرار داده شده تا ارتفاع (یا بالاتر از ارتفاع) بالای پشته صندلی‌ها در توقف ناگهانی یا سرازیری‌ها می‌توانند به سمت جلو پرتاب شوند، لذا شما یا سرنشینان ممکن است شدیداً مصدوم شوید. ارتفاع بار را در کمتر از سطح بالای پشته صندلی‌ها حفظ کرده و در صورت امکان بارهای جدا از هم را روی هم نچینید.
- بارهای باز موجود در محفظه وسایل و بار در هنگام رانندگی در بزرگ راه‌ها یا جاده‌های ناهموار می‌توانند به اطراف پرتاب شوند. ممکن است شما یا سرنشینان خودرو شما توسط اشیاء پرتاب شده به طور جدی مصدوم شوید. بارها را به نحو مناسب مهار کنید.

- بدون وجود بار بند نصب شده بنحو صحیح، بار نباید بر روی سقف حمل شود. بار بند حداکثر ۷۵ کیلوگرم بار را می‌تواند حمل کند- اروپا ۴۵ کیلوگرم- به جز اروپا. بارهای سنگین روی باربند ارتفاع مرکز ثقل خودرو را بالا برده باعث افزایش احتمال واژگون شدن خودرو می‌شود. اگر خودرو واژگون شود ممکن است به طور جدی یا مرگ آور مصدوم شوید. در هنگام رانندگی در خارج از جاده حتی الامکان بار را بر روی سقف حمل نکنید. بارهای سنگین را در محفظه وسایل و بار قرار دهید، نه بر روی باربند یا داخل جعبه باربند. تا حد امکان بارهای داخل محفظه وسایل بار را به سمت جلو و در ارتفاع پایین قرار دهید.

### **مسافرت به نقاط دور دست**

برنامه ریزی برای سفر و به خصوص به نقاط دور دست امری منطقی است. محیط مورد نظر را شناسایی و مسیر سفر را معین کنید. در این صورت احتمال برخورد با شگفتی‌های ناخواسته کمتر است، نقشه‌های دقیق راه‌های منطقه را تهیه کنید.

همچنین سفر به همراه حداقل یک خودرو دیگر ایده خوبی است، اگر مشکلی برای هر خودرو پیش آید خودرو دیگر می‌تواند سریعاً کمک رسانی کند.

**⚠️** **اخطار-رانندگی در خارج از جاده**  
هنگام رانندگی در خارج از جاده، بالا و پایین شدن و تغییرات سریع در سمت حرکت به آسانی باعث تغییر شدید در موقعیت نشستن شما می‌شود. این امر می‌تواند باعث از دست دادن کنترل خودرو و حادثه شود. بنابراین چه در هنگام رانندگی در جاده و چه در خارج از جاده شما و سرنشینان همیشه کمربند خود را ببندید.

کنترل خودرو کلید رانندگی موفق در خارج از جاده است. یکی از بهترین راه‌های کنترل خودرو، کنترل سرعت خودرو است. برای به خاطر سپاری در زیر مواردی چند برای رانندگی با سرعت‌های بالا عرضه می‌شود:

- رسیدن به چیزهای مختلف سریع‌تر اتفاق می‌افتد و فرصت کمتری برای دیدن موانع دارید.
- در هنگام رانندگی از روی موانع خودرو بسیار بیشتر پایین و بالا شده، کنترل کمتری بر خودرو خواهید داشت.
- برای ترمز به مسافت بیشتری نیاز دارید به خصوص زمانیکه روی سطوح غیر آسفالت حرکت می‌کنید، این سطوح همیشه لغزنده‌تر از جاده‌های آسفالت هستند.

آشنایی با رانندگی در خارج از جاده قبل از آغاز رانندگی جدی در خارج از جاده، لازم است در محیطی ایمن و نزدیک به محل زندگی خود این کار را تمرین کنید. رانندگی در خارج از جاده به مهارت‌های تازه و متفاوت نیاز دارد. در این شرایط باید حواس خود را با انواع علائم و هشدارهای مختلف وفق دهید. به طور مثال برای دیدن موانع پیش بینی نشده دائماً چشم خود را از یک طرف به طرف دیگر حرکت دهید، یا برای شنیدن صداهای غیر عادی چرخ، دنده یا موتور گوش خود را به کار بگیرید. در حالیکه هنوز با دقت خودرو را تحت کنترل دارید، لرزش‌های خودرو را حس کرده، با دست، پا و بدن عکس‌العمل لازم را انجام دهید. همچنین باید انتظارت خود را بر این مبنا تنظیم و به مقدار زیادی از انتظار خود برای طی کردن مسافت‌های زیاد کیلومتری در ساعت یا در روز بکاهید.

### بررسی محیط و سطح زمین رانندگی

رانندگی در خارج از جاده ممکن است شما را با سطوح مختلف بسیار زیادی از زمین‌ها روبرو کند. شما به آشنایی با بوم‌ها و خصوصیات بسیار متفاوت آنها نیاز دارید. در زیر مواردی چند برای مد نظر قرار دادن عرضه می‌شود.

### شرایط محیط و سطوح زمین‌ها

رانندگی در خارج از جاده ممکن است شما را با کلوخ سفت، ریگزار، تخته سنگ، چمن، شن، گل، برف یا یخ روبرو کند. هر یک از این سطوح به انحنای مختلف بر فرمان‌پذیری، شتاب و ترمز خودرو اثر می‌گذارند.

بسته به نوع سطحی که بر روی آن قرار دارید، ممکن است با سریدن، لغزیدن، چرخش هرز چرخ‌های محرک (بکسوات)، تاخیر در افزایش سرعت (شتاب)، کشش ضعیف (چسبندگی کم لاستیک به جاده) و مسافت توقف بیشتر (ترمز) مواجه شوید.

### موانع روی سطح زمین

موانع دیده نشده یا مخفی شده می‌توانند خطرناک باشند یک تخته سنگ، کنده درخت، گودال، شیار یا دست انداز در صورت عدم آمادگی، می‌تواند شما را دچار یکه خوردن کند. این موانع غالباً توسط علف‌ها، بوته‌ها، برف یا حتی پستی و بلندی‌های خود زمین مخفی شده‌اند. در زیر بعضی از چیزهای که باید به طور مستمر مورد ارزیابی قرار گیرد ارائه می‌شود:

- آیا مسیر رو به رو عاری از مانع است؟
- آیا ساختار سطح مسیر در جلو تغییر می‌کند؟
- آیا مسیر به سر بالایی یا سرازیری منتهی می‌شود؟
- آیا مجبور به توقف یا تغییر ناگهانی سمت نمی‌شوید؟

در هنگام رانندگی از روی موانع یا زمین‌های ناهموار، نگه داشتن محکم گریبلک فرمان، امری حیاتی است. اگر آمادگی نداشته باشید، مسیر شیارها یا خصوصیات دیگر سطح زمین می‌توانند به اجبار فرمان را از دست شما خارج کنند.

در هنگام رانندگی بر روی دست اندازها، تخته سنگ‌ها یا موانع دیگر، چرخ‌های خودرو می‌توانند از زمین جدا شوند. اگر چنین اتفاقی رخ دهد، حتی اگر یک یا دو چرخ از زمین جدا شود، شما قادر به کنترل خوب خودرو نبوده و شاید هم به طور کامل قادر به کنترل خودرو نباشید. از آنجا که شما بر روی سطح غیر آسفالت رانندگی می‌کنید، خودداری از افزایش ناگهانی سرعت، پچپچیدن ناگهانی یا ترمز کردن ناگهانی به طور خاص مهم است. هر یک از اعمال می‌تواند باعث جابجا شدن مرکز ثقل و ناپایداری (عدم تعادل) خودرو شده، منجر به تصادف یا واژگونی خودرو شود.

رانندگی در خارج از جاده نیاز به نوعی هوشیاری که متفاوت با هوشیاری لازم برای رانندگی در جاده و بزرگ راه است، دارد. هیچگونه علائم راهنمای جاده، تابلو حد مجاز سرعت یا چراغ‌های راهنما وجود ندارد. شما باید با درایت خود نسبت به ایمن بودن یا ایمن نبودن شیوه انجام کارها تصمیم بگیرید. تصمیم غلط در این گونه محیط‌های کنترل نشده می‌تواند مرگ آور باشد.

### ⚠️ **اخطار - رانندگی در تپه‌ها**

شیب بسیاری از تپه‌ها برای رانندگی با هر نوع خودرویی بسیار زیاد است اگر از آنها بالا بروید، خودرو پس می‌زند، اگر از آنها به طرف پایین رانندگی کنید، نمی‌توانید سرعت خودرو را کنترل کنید. در هر دو حالت ممکن است خودرو معلق بزند. اگر در عرض آنها رانندگی کنید، خودرو چپ می‌کند. شما ممکن است به طور جدی یا مرگ آور مصدوم شوید. اگر درباره مقدار شیب شک دارید، از رانندگی به سمت بالا یا پایین تپه صرف نظر کرده، سعی کنید با گردش به دور تپه مسیر دیگری را پیدا کنید. حرکت در مسیر دارای رد چرخ خودروهای دیگر امری عادی در رانندگی ایمن در خارج از جاده است.

### رانندگی در تپه‌های خارج از جاده

رانندگی در خارج از جاده اغلب به بالا و پایین رفتن یا گذر از تپه‌ها می‌انجامد. رانندگی ایمن در تپه‌ها به قضاوت عالی و درک درست از آنچه خودرو می‌تواند یا نمی‌تواند انجام دهد، نیاز دارد. به زبان ساده در بعضی از تپه‌ها نباید اقدام به رانندگی نمود.

### ⚠️ **اخطار - مستی و رانندگی**

مستی و رانندگی یا استفاده از دارو ( مواد مخدر) و رانندگی در هر جاده‌ای می‌تواند خطرناک باشد. این امر در هنگام رانندگی در خارج از جاده نیز کاملاً مصداق دارد. در همه اوقات به هوشیاری خاص و مهارت‌های رانندگی نیاز دارید. عکس العمل، استنباط و قضاوت‌های شما حتی با مقدار کمی الکل یا دارو می‌تواند تحت تاثیر قرار گیرد. اگر در حال مستی یا زمانی که تحت تاثیر دارو هستید رانندگی کنید یا اینکه در خودرویی که راننده آن مست یا تحت تاثیر دارو است سوار شوید، ممکن است دچار تصادف جدی یا مرگ آور شوید.

### نزدیک شدن به تپه

پس از نزدیک شدن به تپه، نسبت به نوع تپه و این که آیا این تپه از تپه‌هایی که شیب آنها برای بالا رفتن، پایین آمدن یا قطع عرضی آن بسیار زیاد است یا خیر، نیاز به تصمیم‌گیری دارید. قضاوت درباره شیب تپه مشکل است، به طور مثال در تپه‌های بسیار کوچک ممکن است فقط شیب یکنواخت و آرامی با تغییر جزئی در ارتفاع به نحوی که تا بالای تپه دیده شود، وجود داشته باشد. در تپه‌های بزرگ با نزدیک شدن به بالای تپه، شیب ممکن است تندتر شود، اما به دلیل مخفی شدن خط الراس تپه توسط بوته‌ها، علف یا درختچه‌ها ممکن است نتوانید تند شدن شیب را ببینید.

در زیر موارد دیگری که پس از نزدیک شدن به تپه باید مد نظر قرار گیرد ارائه می‌شود:

- آیا شیب یکنواخت است یا اینکه در بعضی از جاها به طور ناگهانی زیادتر می‌شود؟
- آیا کشش و چسبندگی لاستیک به مسیر در تپه خوب است، یا اینکه سطح تپه باعث لغزش و سر خوردن لاستیک می‌شود؟
- آیا مسیر مستقیمی به سمت بالا یا پایین تپه وجود دارد، به نحوی که مجبور به انجام مانور و پیچیدن نباشید؟
- آیا موانعی که بتوانند مسیر را مسدود کنند بر روی تپه وجود دارد (تخته سنگ، درخت، تنه درخت، شیار روی زمین)؟
- پس از تپه چه چیزی وجود دارد؟ آیا صخره بلند، سنگ دیواره، پرتگاه یا حفاظ وجود دارد؟ اگر مطمئن نیستید، از خودرو پیاده شده، تپه را پیاده طی کنید.

- آیا تپه فقط بسیار ناهموار است؟ تپه‌های تند شیب اغلب دارای شیار، آب راه، میانکوهه (فرو رفتگی باریک و دراز) و تخته سنگ‌های بیرون زده هستند، چون نسبت به تاثیر فرسایش استعداد بیشتری دارند.
- شرایط آب و هوایی چه تاثیری بر سطح تپه می‌گذارد؟ آیا گل، برف یا یخ ممکن است بر روی تپه وجود داشته باشد؟
- در چه ساعتی از روز قرار داریم؟ آیا ممکن است دما افت کرده و در نتیجه آن، سطوح خیس یخ می‌زنند؟



### ⚠️ **اخطار - رانندگی بر روی تپه**

رانندگی به بالای (خط الراس) تپه می‌تواند باعث سانحه شده و به مصدومیت جدی یا مرگ آور منجر شود. ممکن است در بالای تپه پرتگاه، دیواره سنگی، صخره، خودروی دیگر یا افرادی که روی زمین نشسته‌اند وجود داشته باشد. با نزدیک شدن به بالای تپه، سرعت را کم کرده و هوشیار باشید.

### ⚠️ **اخطار - رانندگی در عرض تپه‌ها**

گردش یا رانندگی در عرض تپه‌های دارای شیب تند می‌تواند خطرناک باشد. ممکن است کشش یا چسبندگی لاستیک به سطح راه را از دست داده، از سمت بغل لیز بخورید و یا اینکه به نقطه‌ای که شیب آن برای جلو و عقب کردن بسیار زیاد است بر بخورید. در هر دو حالت این امر ممکن است باعث واژگون شدن خودرو شود. در این وضعیت ممکن است دچار مصدومیت شدید یا مرگ آور شوید. در هنگام رانندگی رو به بالا در تپه‌ها، همیشه تا آنجائیکه ممکن است سعی کنید رو به بالا حرکت کنید.

- با نزدیک شدن به بالای تپه، سرعت را کم کنید.
- برای بهتر دیده شدن خودرو توسط ترافیک‌های دیگر مسیر یا تپه، به خودرو پرچم نصب کنید.
- برای آگاه کردن ترافیک‌های مقابل از وجود خودرو در محل، در هنگام نزدیک شدن به بالای تپه بوق خودرو را به صدا در آورید.
- حتی در روز چراغ‌های جلو خودرو را روشن کنید. این عمل باعث بهتر دیده شدن شما توسط رانندگان دیگر می‌شود.

### رانندگی رو به بالا در تپه

هنگامیکه تصمیم خود را در مورد بالا رفتن ایمن از تپه گرفتید، باید کارهای خاص زیر را به نحو شرح داده شده انجام دهید.

- از دنده سنگین استفاده کرده و غریبک فرمان خودرو را محکم نگه دارید.
- به آرامی شروع به بالا رفتن از تپه کرده و سعی خود را در مورد حفظ سرعت خودرو اعمال نمایید. بیش از نیاز گاز ندهید، چون گردش هرز چرخ‌های محرک (بکسوات) یا لیز خوردن چرخ‌ها مطلوب نظر شما نمی‌باشد.
- اگر امکان پذیر است، سعی کنید مستقیم به سمت بالا رانندگی کنید. اگر مسیر پیچ و خم یا گردش دارد، ممکن است مجبور به پیدا کردن مسیر دیگری باشید.

- پس زدن در هنگام رانندگی رو به بالا در تپه اگر خودرو در حال پس زدن یا نزدیک به پس زدن است و قادر به وادار کردن خودرو به بالا رفتن بیش از این از تپه نیستیم، چه باید بکنیم؟ اگر خودرو شما در حال پس زدن یا نزدیک به پس زدن در هنگام بالا رفتن از تپه است، کارهایی را باید انجام داده و کارهایی را نباید انجام دهید. ابتدا کارهایی را که باید انجام دهید در زیر ارائه می‌شود:
- پدال ترمز را فشار دهید تا خودرو را متوقف و از عقب رفتن آن جلوگیری کنید. همچنین ترمز دستی را نیز فعال کنید.
- اگر موتور هنوز روشن است، گیربکس را در حالت دنده عقب قرار داده، ترمز دستی را آزاد کرده و در دنده عقب به آرامی از تپه پایین بروید.

- اگر موتور خاموش شده است، موتور نیاز به روشن شدن مجدد دارد. در حالیکه پدال ترمز فشار داده شده است و ترمز دستی همچنان فعال است، گیربکس معمولی را در حالت N و گیربکس اتوماتیک را در حالت P قرار داده، موتور را روشن کنید. سپس دنده را به دنده عقب تغییر داده، ترمز دستی را آزاد کرده و در دنده عقب به آرامی از تپه پایین بروید.
- در هنگام پایین رفتن از تپه در دنده عقب، دست چپ خود را در موقعیت ساعت ۱۲، روی غریبک فرمان قرار دهید. به این شیوه شما قادر به تشخیص سمت چرخ‌ها (مستقیم رو به جلو، یا چرخیده به چپ یا راست) در هنگام پایین رفتن رو به عقب هستید.

- در زیر کارهایی که در حال پس زدن یا نزدیک شدن به حالت پس زدن خودرو در هنگام بالا رفتن از تپه نباید انجام دهید، ارائه می‌شود:
- هرگز اقدام به جلوگیری از پس زدن خودرو به وسیله فشار دادن کلاچ یا خلاص کردن دنده برای بالا بردن دور موتور و به دست آوردن نیروی کافی حرکتی (توسط دنده سنگین) نکنید، این کار جواب نمی‌دهد. خودرو سریعاً به سمت عقب حرکت می‌کند و ممکن است کنترل خودرو را از دست بدهید و یا اینکه خودرو واژگون شود.
- به جای این کار، با فشار دادن پدال ترمز، خودرو را متوقف کرده، سپس ترمز دستی را بکشید. دنده را به دنده عقب تغییر داده، ترمز دستی را آزاد کرده و به آرامی از تپه رو به عقب پایین بروید.

### ⚠️ **اخطار - خارج شدن از خودرو**

خارج شدن از در سمت پایین شیب در خودرو متوقف شده به حالت متمایل با شیب تپه، خطرناک است. اگر خودرو غلت بزند، ممکن است زیر خودرو له شده یا دچار مصدومیت مرگ آور شوید. همیشه از در رو به بالای شیب تپه خارج شده کاملاً از مسیر غلتش خودرو دور بایستید.

پس زدن در هنگام بالا رفتن از شیب تند تپه اگر خودرو پس می‌زند و نمی‌توانید رو به عقب از تپه پایین بروید، گیربکس را در دنده ۱ (گیربکس معمولی) یا در حالت پارک P (گیربکس اتوماتیک) قرار داده، موتور را خاموش کنید. خودرو را ترک کرده، اقدام به گرفتن کمک نمایید. اگر خودرو نسبت به شیب تپه دارای زاویه است، از در سمت بالا نسبت به شیب تپه خارج شده و از مسیر غلتش خودرو در صورت غلتیدن به سمت پایین، دور بایستید. گیربکس را در دنده ۱ (گیربکس معمولی) یا در حالت پارک P (گیربکس اتوماتیک) باقی بگذارید.

### 🚧 **هشدار**

در هنگام بالا رفتن از تپه اگر خودرو نزدیک است پس بزند، هرگز اقدام به گردش برای دور زدن نکنید. اگر شیب تپه آنقدر زیاد است که خودرو پس می‌زند، در صورت گردش برای دور زدن، شیب تپه برای چپ کردن نیز کفایت می‌کند. اگر نمی‌توانید خودرو را به بالا رفتن وادار کنید، باید رو به عقب از تپه پایین بروید.

**⚠️ اخطار - ترک کردن خودرو**  
 اگر می خواهید خودرو خود را ترک کنید،  
 ترمز دستی را کشیده، گیربکس معمولی را در  
 دنده ۱ و گیربکس اتوماتیک را در حالت پارک P  
 قرار دهید.

**رانندگی رو به پایین در تپه**

هنگامی که تصمیم خود را در مورد توانایی پایین رفتن ایمن از تپه گرفتید، سعی کنید سمت مستقیم رو به پایین خودرو را حفظ کرده و از دنده سنگین استفاده کنید. با این روش ترمز موتور می تواند به ترمزها کمک کرده و همه فشار کار بر عهده ترمزها گذاشته نمی شود. به آرامی پایین رفته، کنترل خودرو را در همه اوقات حفظ کنید.

هنگامی که رانندگی در خارج از جاده منجر به پایین رفتن از تپه می شود، باید بسیاری از چیزهای مشابهی را که در هنگام بالا رفتن از تپه درباره آنها فکر کرده بودید، در نظر داشته باشید. به عنوان یادآوری خلاصه، آنها شامل موارد زیر می شوند:

- شیب تپه چقدر است؟ آیا من قادر به حفظ کنترل خودرو هستم؟
- سطح مسیر چگونه است؟ صاف؟ ناهموار؟ لغزنده؟ پراز کلوخ؟ ریگ زار؟
- آیا موانع مخفی شده ای در سطح مسیر وجود دارد؟ شیار؟ کنده درخت؟ تخته سنگ؟
- در پایین تپه چه چیزهایی وجود دارد؟ آیا به برآمدگی کناره نهر مخفی شده ای یا حتی به کف رودخانه دارای سنگ های بزرگ بر نمی خوریم؟
- آیا شرایط آب و هوایی از زمان بالا رفتن از تپه تا کنون تغییر کرده است و اگر کرده چه تاثیری بر محیط و زمین گذاشته است؟ آیا این تاثیر کار را مشکل تر نکرده است؟

اگر در هنگام ترمز کردن در سرازیری تپه، چرخ‌ها قفل کنند. ممکن شروع به لغزش جانبی خودرو را حس کنید. برای تصحیح مجدد سمت، فقط ترمزها را به آرامی آزاد کرده، غربیلک فرمان را برای نگه داشتن جهت خودرو به سمت مستقیم رو به پایین، بچرخانید.

از گردش و پیچیدن‌هایی که باعث انحراف سمت خودرو از خط شیب تپه می‌شود خودداری کنید. تپه‌ای که شیب آن برای رانندگی به طرف پایین بیش از اندازه زیاد نیست، ممکن است شیب آن برای رانندگی و قطع خط شیب تپه توسط سمت خودرو بیش از اندازه زیاد باشد. اگر مستقیم رو به پایین رانندگی نکنید، ممکن است خودرو را چپ کنید.

هرگز در هنگام پایین رفتن از تپه، پدال کلاچ را در حالت فشرده شده نگه ندارید. این عمل «حرکت آزادانه چرخ» نامیده می‌شود. در این وضعیت ترمزها باید کل کار را به عهده گرفته و در نتیجه کم اثریابی اثر شوند.

### هشدار

در هنگام پایین رفتن از تپه ترمز را در حدی که باعث قفل شدن چرخ‌ها شود، فشار ندهید. اگر چرخ‌های جلو قفل شوند، فرمان‌پذیری خودرو را از دست می‌دهید.

### هشدار

قبل از شروع به حرکت رو به پایین از تپه، اطمینان از عدم جابجا شدن بار به سمت جلو در هنگام رانندگی به سمت پایین امری خطیر است. جا بجا شدن این چینی می‌تواند شما و سرنشینان خودرو شما در معرض خطر قرار داده، مزاحم توانایی شما در کنترل خودرو شود.

### ⚠️ احتیاط - ترمز کردن

ترمز کردن زیاد و سنگین در هنگام پایین رفتن از تپه می‌تواند باعث داغ کردن ترمزها و کم اثر یا بی اثر شدن آنها شود. این امر می‌تواند باعث از دست رفتن کنترل و سانحه جدی شود. در هنگام پایین رفتن از تپه به نرمی ترمز کرده و از دنده سنگین برای حفظ کنترل سرعت خودرو استفاده کنید.

- خاموش شدن موتور در هنگام رانندگی رو به پایین در تپه  
احتمال خاموش شدن موتور در هنگام بالا رفتن از تپه بسیار بیشتر است، اما اگر چنین اتفاقی در هنگام پایین رفتن از تپه رخ داد، اعمال زیر را باید انجام دهید:
- با اعمال ترمز، خودرو را متوقف کنید، سپس ترمز دستی را بکشید.
- دسته دنده را در موقعیت پارک P (گیربکس اتوماتیک) یا در موقعیت خلاص N (گیربکس معمولی) قرار داده و در حالیکه همچنان پدال ترمز را نگه داشته‌اید، موتور را روشن کنید.
- دنده را به دنده سنگین‌تر تغییر داده، ترمز دستی را آزاد کرده، مستقیم رو به پایین رانندگی کنید.
- اگر موتور روشن نمی‌شود، از خودرو خارج شده، اقدام به گرفتن کمک نمایید. از سمت بالا نسبت به شیب تپه خارج شده و از مسیر غلتش خودرو در صورت غلتیدن به سمت پایین دور بایستید.

#### رانندگی در عرض شیب

دیر یا زود در هنگام رانندگی در مسیرهای خارج از جاده، احتمالاً با قطع شیب مسیر به طور عرضی روبرو خواهید شد، اگر چنین اتفاقی رخ داد، شما باید درباره اقدام به رانندگی یا رانندگی نکردن در عرض شیب مسیر تصمیم بگیرید. در زیر مواردی چند برای مد نظر قرار دادن ارائه می‌شود.

- شیب تپه‌ای که قابل رانندگی مستقیم رو به بالا یا رو به پایین است، ممکن است برای رانندگی در عرض تپه، شیبش بیش از اندازه زیاد باشد. در هنگام بالا رفتن یا پایین آمدن مستقیم از شیب، فاصله زیاد چرخ‌های جلو و عقب از هم، احتمال واژگون شدن خودرو از جلو یا عقب را کاهش می‌دهد.
- اما در هنگام رانندگی در عرض شیب، فاصله بسیار کمتر چرخ‌های سمت راست و چپ از هم (نسبت به چرخ‌های جلو و عقب) ممکن است از خم شدن خودرو به یک طرف یا غلتیدن جانبی (چپ کردن) آن جلوگیری نکند. همچنین رانندگی در عرض شیب وزن بیشتری را بر روی چرخ‌های رو به سمت پایین شیب قرار می‌دهد. این امر می‌تواند باعث لیز خوردن از سمت رو به پایین شیب یا غلتیدن جانبی (چپ کردن) شود.

- هنگام رانندگی در عرض شیب تپه، شرایط سطح زمین می‌تواند مشکل ساز باشد. ریگ و سنگ ریزه‌های شل، لکه‌های گل یا حتی علف‌های خیس می‌توانند باعث لیز خوردن جانبی چرخ‌ها شوند. اگر خودرو به صورت جانبی لیز بخورد، می‌تواند به چیزی که باعث بلند شدن آن از یک طرف شود برخورد کرده (تخته سنگ، شیار و نظایر آن) موجب غلتیدن (چپ کردن) آن شود.
- موانع پنهان می‌توانند عمق شیب را بیش از پیش سخت‌تر کنند. اگر با چرخ‌های رو به بالای شیب به صورت عرضی از روی یک تخته سنگ عمیق عبور کنید یا اینکه چرخ‌های جانبی رو به پایین در شیاری عمیق یا فرو رفتگی زمین بیفتند، خودرو شما می‌تواند بیش از پیش به یک طرف خم شود.
- به دلایل مشابه آن چه در بالا ذکر شد، تصمیم در مورد عبور از عرض و قطع شیب باید با دقت اتخاذ شود. فقط به خاطر گذر مسیر از عرض شیب، نباید اجباراً از آن عبور کرد.

### واماندگی در هنگام عبور از عرض شیب

اگر خودرو در هنگام عبور از عرض شیب پس زده و دچار واماندگی شد، حتماً شما و سرنشینان خودرو از درهای رو به سمت بالای شیب از خودرو خارج شوید، حتی اگر باز کردن درها مشکل باشد. اگر شما از سمت رو به پایین شیب خارج شوید و خودرو شروع به حرکت یا غلتیدن کند، شما در مسیر حرکت و غلت خودرو خواهید بود.

اگر مجبور به قدم زدن و پایین رفتن از شیب شدید، از مسیر احتمالی حرکت یا غلت خودرو، خود را دور نگه دارید.

### لیز خوردن خودرو در سرازیری

به محض احساس لیز خوردن جانبی خودرو، با چرخاندن فرمان به سمت پایین شیب، به رانندگی ادامه دهید. این عمل باید خودرو را صاف و متعادل کرده، از لیز خوردن جانبی جلوگیری کند. هر چند بهترین راه جلوگیری از اینگونه حوادث پیاده شده، قدم زدن و بررسی مسیر، قبل از رانندگی در این گونه مسیرها می باشد. به این ترتیب قبل از انجام رانندگی از چگونگی سطح مسیر می توانید مطلع شوید.

### ⚠️ **اخطار - غلتیدن (چپ کردن)**

رانندگی در عرض شیب‌های تند، باعث غلت یا واژگون شدن خودرو می‌شود. شما ممکن است به طور جدی یا مرگ آور مصدوم شوید. اگر در مورد میزان شیب شک دارید، به طور عرضی شیب را قطع نکنید. به جای آن مسیر دیگری را پیدا کنید.

### ⚠️ **اخطار - خارج شدن از خودرو**

خارج شدن از سمت رو به پایین خودرو متوقف شده در عرض شیب خطرناک است. اگر خودرو غلت بزند، شما ممکن است در زیر آن مانده یا دچار مصدومیت مرگ آور شوید. در این گونه موارد همیشه از سمت رو به بالای شیب از خودرو خارج شده و کاملاً از مسیر غلتیدن خودرو خود را دور نگه دارید.

**رانندگی در گل، شن، برف یا بر روی یخ**  
در هنگام رانندگی در گل، شن، برف یا بر روی یخ، چرخ‌ها از کشش و چسبندگی خوب لاستیک به سطح زیرین برخوردار نخواهند بود. شما نمی‌توانید به طور سریع سرعت بگیرید، پیچیدن مشکل‌تر است و به مسافت ترمز بیشتری نیاز دارید.  
استفاده از دنده سنگین در گل بهتر است، هر چه گل عمیق‌تر باشد، دنده نیز باید سنگین‌تر باشد. در گل‌های بسیار عمیق، بهترین ایده ادامه دادن به حرکت خودرو است تا دچار گیر کردن در گل نشوید.  
در هنگام رانندگی در شن، این تغییر در کشش چرخ‌ها را حس خواهید کرد. مقدار تغییر به میزان فشردگی دانه‌های شن بستگی دارد. در شن‌های شل (نظیر شن سواحل یا تپه‌های شنی)، چرخ‌ها میل به فرو رفتن در شن دارند. این امر بر فرمان‌پذیری، افزایش سرعت و پاسخ‌ترمزها تأثیر می‌گذارد. در این وضعیت فشار باد لاستیک‌ها را می‌توانید اندکی کم کنید. این عمل به ارتقاء کشش چرخ‌ها کمک می‌کند. به خاطر داشته باشید که در اولین فرصت پس از

خارج شدن از محیط شن‌های شل، لاستیک‌ها را دوباره باد کنید.

### **\* یادآوری**

- در صورت گیر کردن در گل، خاک نرم و شل یا شن، غریب‌لک فرمان را به طور سریع و مکرراً از یک طرف دیگر بچرخانید. این عمل می‌تواند کشش بیشتری را ایجاد نماید.
- به موتور گاز بیهوده ندهید. این عمل باعث چرخش هرز چرخ و گود کردن سطح زیر آن می‌شود و نه حرکت به جلو و می‌تواند باعث فرو رفتن خودرو در زمین تا حد سطح شاسی شود. گاز نرم و آرام از گاز دادن زیاد، بهتر است.



داشته باشید که ترمزهای خیس میتوانند باعث افزایش مسافت توقف شوند.

اگر شما در آبی که عمق آب برای پوشاندن بلبرینگ‌های تویی چرخ‌ها کافی است اقدام به رانندگی نمودید، مراجعه به عاملیت مجاز کیا یا دیگر مراکز سرویس مشابه قابل قبول، برای باز کردن و جمع کردن مجدد بلبرینگ چرخ‌های جلو و آزمایش روغن دیفرانسیل عقب از نظر وجود آب، ایده خوبی است.

### رانندگی در زمستان

بارندگی سبک، مشکلات خاصی را برای رانندگی در خارج از جاده ایجاد نمی‌کند، هر چند بارندگی سنگین می‌تواند موجب حرکت سیل مانند آب شود. آب سیل مانند نیاز به احتیاط بیش از اندازه دارد.

قبل از رانندگی از میان آب، عمق آب را بررسی کنید. اگر ارتفاع آب تا حد غرق شدن بلبرینگ تویی‌های چرخ، اکسل‌ها یا لوله‌اگزوز بالا است، اقدام به رانندگی در آن نکنید، چون احتمالاً موفق به گذشتن از آن نخواهید شد. همچنین آب‌هایی با عمق این چینی می‌توانند به اکسل یا دیگر قطعات خودرو شما آسیب بزنند.

اگر آب بیش از این مقدار عمیق نیست، به آرامی در آن می‌توانید رانندگی کنید. در سرعت‌های بالا، آب می‌تواند به سیستم جرقه شمع خودرو پاشیده شده، باعث خاموش شدن موتور و باز ماندن خودرو از حرکت شود. همچنین در صورت فرو رفتن لوله اگزوز به زیر آب، خودرو می‌تواند خاموش شود. تا زمانی که لوله اگزوز در زیر آب است، قادر به روشن کردن موتور نخواهید بود. در هنگام عبور از آب به خاطر

برف فشرده و یخ بدترین وضعیت کشش و چسبندگی لاستیک به جاده ارائه می‌دهند. در این شرایط از دست دادن کنترل خودرو به آسانی اتفاق می‌افتد. به طور مثال روی یخ خیس، کشش به قدری ضعیف است که حتی سرعت گرفتن نیز مشکل است. اگر شما نتوانید به خوبی حرکت کنید، فرمان‌پذیری ضعیف و ترمز کردن توأم با مشکل، به آسانی می‌تواند باعث لیز خوردن و خارج شدن خودرو از کنترل شما شود.

### ⚠️ اخطار - سطوح یخ زده

رانندگی بر روی دریاچه، آبگیر یا رودخانه‌های یخ زده می‌تواند بسیار خطرناک باشد. جوی‌های آب زیر زمینی، آب روان زیر یخ یا آب شدن ناگهانی می‌تواند یخ را دچار سستی کند. ممکن است خودرو شما به درون یخ فرو رفته و در نتیجه شما و سرنشینان دیگر خودرو ممکن است دچار غرق شدگی شوید. فقط بر روی سطوح ایمن رانندگی کنید.

**⚠️ اخطار - آب**

رانندگی از میان آبهای خروشان می‌تواند خطرناک باشد. آب عمیق خروشان می‌تواند خودرو را با خود برده، باعث غرق شدن شما و سرنشینان خودرو شود. حتی اگر آب خروشان عمق زیادی نداشته باشد، هنوز هم می‌تواند زمین زیر چرخ‌ها را شسته، باعث از رفتن کشش خودرو و چپ کردن آن شود. هرگز از میان آبهای خروشان عبور نکنید.

پس از پایان رانندگی در خارج از جاده هرگونه خاشاک و آشغال جمع شده در زیر بدنه، شاسی یا در زیر در موتور را تمیز کنید. این تجمع می‌تواند باعث ایجاد خطر آتش سوزی شود.

پس از رانندگی در گل یا شن، اقدام به تمیز کردن و امتحان لنت ترمزها نمایید. تجمع گل و شن می‌تواند باعث اندود کردن لنت و ترمز نا همسان چرخ‌ها شود. سازه بدنه، سیستم فرمان، چرخ‌ها، لاستیک‌ها و سیستم‌های آگزوز را از نظر هر نوع آسیب دیدگی بازرسی کنید.

همچنین لوله‌های ترمز و سیستم‌های خنک کننده موتور را از نظر وجود نشتی بازدید و کنترل کنید. به دلیل به کار گیری خودرو در خارج از جاده، خودرو باید در دفعات بیشتری مورد سرویس قرار گیرد.

### یدک کشیدن تریلر (فقط برای اروپا)

موتور دیزلی		موتور	
گیربکس اتوماتیک	گیربکس معمولی	موضوع	
۷۵۰	۷۵۰	بدون سیستم ترمز	حداکثر وزن تریلر کیلوگرم
۳۵۰۰	۳۰۰۰	با سیستم ترمز	
۱۴۰	۱۲۰	حداکثر وزن عمودی مجاز روی اتصال (کوپلینگ) در حالت بدون حرکت	
۱۱۴۰	۱۱۴۰	فاصله توصیه شده از وسط چرخ‌های عقب تا نقطه اتصال (کوپلینگ) میلیمتر	

#### ⚠️ اخطار - یدک کشیدن تریلر

اگر از تجهیزات صحیح استفاده نکرده و به طور مناسب رانندگی نکنید، ممکن است در هنگام یدک کشیدن تریلر کنترل خودرو را از دست بدهید، به طور مثال اگر تریلر بیش از اندازه سنگین باشد، ترمز ممکن است به خوبی عمل نکند - یا حتی اصلاً عمل نکند و شما همراه با سرنشینان خودرو خود ممکن است به طور جدی یامرگ آور مصدوم شوید. فقط پس از پیروی از همه موارد ذکر شده در این بخش اقدام به یدک کشیدن تریلر نمایید.

#### \* یادآوری

یدک کشیدن تریلر به نحو نامناسب می‌تواند باعث صدمه دیدن خودرو و تعمیرات پرهزینه پوشش داده نشده توسط گارانتی خودرو شود. برای یدک کشیدن تریلر به نحو صحیح از توصیه‌های ارائه شده در این بخش پیروی کنید.

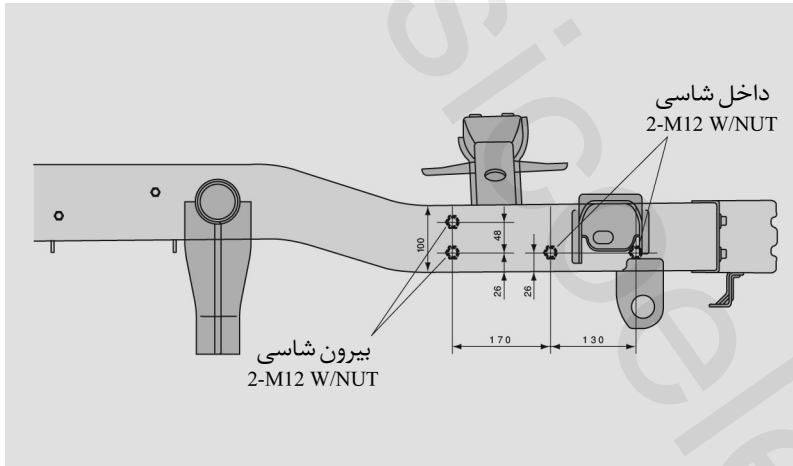

خودرو شما قادر به یدک کشیدن تریلر است، برای مشخص کردن ظرفیت یدک کشیدن تریلر خودرو خود، باید اطلاعات ارائه شده تحت عنوان "وزن تریلر" در صفحات بعدی این بخش را مطالعه کنید. به خاطر داشته باشید که یدک کشیدن تریلر با رانندگی صرف خودرو متفاوت است. یدک کشیدن تریلر، تغییر در کنترل و اداره خودرو، دوام و مصرف اقتصادی سوخت را به همراه دارد. یدک کشیدن ایمن و موفقیت آمیز تریلر، به تجهیزات صحیح و استفاده مناسب از آنها نیاز دارد. این بخش حاوی نکات و مقررات ایمنی مهم و مکرر امتحان شده یدک کشیدن تریلر است. بسیاری از اینها اهمیت زیادی در ایمنی شما و سرنشینان همراه شما دارند. لطفاً قبل از اقدام به یدک کشیدن تریلر آنها را مطالعه کنید.

اجزاء دخیل در کشش بار، نظیر موتور، گیربکس و مجموعه چرخ و لاستیک‌ها، مجبور به کار سخت تر برای مقابله با فشار ناشی از وزن اضافه هستند. موتور نیاز به کار در دورهای نسبتاً بیشتر و تحت فشار بار بیشتر دارد. این بار اضافی، گرمای بیشتری را تولید می‌کند. همچنین تریلر باعث افزایش قابل توجه مقاومت باد و در نتیجه افزایش نیازهای کششی خودرو می‌شود.

### تصمیم به یدک کشیدن تریلر

اگر تصمیم به یدک کشیدن تریلر دارید، به نکات مهم ارائه شده در زیر توجه کنید.

- استفاده از نوسان ( موج ) گیر را مد نظر داشته باشید. در این باره از فروشنده بکسل بند سوال کنید.

- پس از پایان ۸۰۰ کیلومتر اولیه استفاده از خودرو یا بیشتر، می‌توانید اقدام به یدک کشیدن تریلر نمایید. برای اولین ۸۰۰ کیلومتر یدک کشیدن تریلر، با سرعت بیشتر از ۸۰ کیلومتر رانندگی نکرده و با حداکثر گاز شروع به حرکت نکنید. این عمل باعث آب بندی بهتر موتور و قطعات دیگر برای بارهای سنگین تر می‌شود.

- همیشه خودرو را با سرعت متوسط (کمتر از ۱۰۰ کیلومتر) برانید.

- در این باره مهم ترین موضوع برای مد نظر قرار دادن مربوط به وزن است.

### وزن تریلر

وزن ایمن تریلر چه مقدار است؟ این وزن نباید از حداکثر وزن تریلر مجهز به ترمز بیشتر شود. اما حتی همین مقدار هم می‌تواند بسیار سنگین باشد. این امر به چگونگی برنامه استفاده از تریلر بستگی دارد. به طور مثال، سرعت، ارتفاع منطقه، شیب‌های جاده، دمای هوای محیط و مقدار استفاده از خودرو برای یدک کشیدن تریلر در گذشته، همه مهم هستند.

همچنین وزن ایده‌آل تریلر می‌تواند به هر یک از تجهیزات خاص مورد استفاده در خودرو نیز بستگی داشته باشد.

### \* یادآوری - موتور دیزلی

در هنگام استفاده از خودرو در شرایط هوای گرم محیط (بیشتر از ۳۵°C) همراه با GVW و / یا حالت کشیدن تریلر در سر بالایی، باید حداقل ۱۰ لیتر سوخت در باک وجود داشته باشد ( با روشن شدن چراغ هشدار سوخت باید سوخت اضافه شود). این امر برای جلوگیری از محدودیت قدرت موتور به دلیل گرم شدن بیش از اندازه سوخت و به همین ترتیب جلوگیری آسیب‌های دیگر در تجهیزات تزریق (اینجکشن) سوخت باید انجام گیرد.

## وزن روی زبانه تریلر

وزن روی زبانه هر تریلر وزنی بسیار مهم است و به دلیل تاثیر آن بر مجموع وزن مجاز خودرو (GVW) باید اندازه‌گیری شود. این وزن شامل وزن خالص خودرو، و وزن کل بارهایی که ممکن است با خودرو حمل شود و نفرات سوار بر خودرو می‌باشد. همچنین در صورت یدک کشیدن تریلر باید وزن روی زبانه را نیز به آن اضافه کنید، چون این وزن نیز توسط خودرو حمل می‌شود. پس از بار زدن تریلر، تریلر و سپس زبانه آن را وزن کنید تا از مناسب بودن وزن‌ها آگاه شوید. اگر این وزن‌ها مناسب نبودند، ممکن است به آسانی با جابجا کردن بعضی از بارها در تریلر آنها را مورد تصحیح قرار دهید.

## هشدار

- هرگز وزن بار تریلر را به نحوی تقسیم نکنید که وزن بار قسمت عقب بیش از وزن بار قسمت جلو آن باشد. حدود ۶۰ درصد وزن بار باید در جلو و ۴۰ درصد باقیمانده در قسمت عقب تریلر توزیع شود.
- هرگز از حداکثر وزن مجاز تریلر یا تجهیزات یدک کشیدن تریلر تجاوز نکنید. بارگیری نامناسب می‌تواند به صدمه دیدن خودرو و / یا آسیب دیدن جسمی منجر شود. وزن و بارها را توسط باسکول تجاری یا باسکول‌های موجود در بعضی از دفاتر پلیس بزرگ راه‌ها، کنترل کنید.
- تریلر نامناسب بارگیری شده می‌تواند موجب از دست رفتن کنترل خودرو شود.

## بکسل بندها

- داشتن بکسل بند مناسب مهم است. باد وزیده شده از پهلو، کامیون‌های عبوری و جاده‌های ناهموار، بعضی از دلایل الزام به داشتن بکسل بند صحیح هستند. در زیر بعضی از مقررات برای پیروی ارائه می‌شود.
- اگر مجبور به ایجاد سوراخ در بدنه خودرو برای نصب بکسل بند شدید، پس از اتمام کار و پیاده کردن بکسل بند، حتماً سوراخ‌ها را توسط چسب‌های مخصوص مجدداً پر کنید. اگر آنها را پر نکنید گاز کشنده منواکسید کربن (CO) آگروز موتور می‌تواند وارد خودرو شود. به همین ترتیب گرد و غبار و آب نیز می‌تواند وارد خودرو شود.
  - سپرهای خودرو شما برای نصب بکسل بند بر روی آنها طراحی نشده است. به آن‌ها بکسل بند اجاره‌ای یا دیگر بکسل بندهای مخصوص سپر را نصب نکنید. فقط از بکسل بندهای مخصوص نصب بر روی شاسی که به سپر وصل نمی‌شوند استفاده کنید.

### زنجیرهای ایمنی

همیشه باید بین خودرو و تریلر زنجیر نصب کنید. زنجیر را از زیر زبانه تریلر بگذرانید تا در صورت جدا شدن زبانه تریلر از بکسل بند، تریلر بر روی زمین نیفتد.

دستور العمل‌های مربوط زنجیرهای ایمنی ممکن است توسط سازندگان بکسل بند یا سازندگان تریلر عرضه شود. از توصیه‌های سازندگان برای نصب زنجیرهای ایمنی پیروی کنید. همیشه فقط به مقداری که برای چرخاندن تریلر به طرفین لازم است، مقداری از زنجیر را آزاد بگذارید و هرگز اجازه ندهید، بخشی از زنجیر بر روی زمین کشیده شود.

### ترمزهای تریلر

اگر وزن تریلر شما بیش از حداکثر وزن مجاز تریلر بدون ترمز است، تریلر به ترمزهای مخصوص خود نیاز دارد و آن‌ها باید برای این امر کفایت لازم را داشته باشند. حتماً دستور العمل‌های ترمز تریلر را مطالعه و از آنها پیروی کنید، بنحوی که بتوانید عمل نصب، تنظیم و نگهداری مناسب آنها را انجام دهید.

- ترمز تریلر را به سیستم ترمز خودرو خود متصل نکنید.

### هشدار

قبل از انجام و اطمینان کامل از نصب و تنظیم مناسب سیستم ترمز مخصوص خود تریلر، از ترمز تریلر نباید استفاده کنید. این کار از عهده افراد غیر حرفه‌ای بر نمی‌آید. برای انجام کار به یکی از تعمیرگاه‌های با سابقه و مورد قبول مخصوص تریلر مراجعه کنید.

### رانندگی در هنگام یدک کشیدن تریلر

رانندگی در هنگام یدک کشیدن تریلر به مقدار خاصی از تجربه نیاز دارد. قبل از شروع به حرکت در جاده، باید با تریلر خود آشنایی کافی پیدا کنید. با احساس کنترل، راهبری و ترمز با وزن اضافه شده تریلر آشنا شوید، همیشه به خاطر داشته باشید که خودرو در این وضعیت در حد زیادی طولانی تر از پیش بوده و در حدی که خودرو در وضعیت معمول به فرامین و کنترل‌ها پاسخ می‌دهد، خودرو هم‌راه با تریلر عکس‌العمل نشان نمی‌دهد.

قبل از شروع به حرکت، بکسل بند تریلر و نحوه نصب آن، زنجیرهای ایمنی، اتصالات الکتریکی، چراغ‌ها، چرخ و لاستیک‌ها و تنظیم آینه را بازرسی و کنترل کنید. اگر تریلر به ترمزهای الکتریکی مجهز است، با خودرو و تریلر شروع به حرکت کرده، سپس با دست توسط کنترل مخصوص تریلر، ترمز بگیرید تا از کار کردن ترمزها اطمینان حاصل کنید. در این وضعیت به طور هم‌زمان اتصالات الکتریکی نیز امتحان و کنترل می‌شود.

در طول سفر، هر از گاه یک بار محکم بودن بارها در محل، کارکردن چراغ‌ها و عمل کردن ترمزها را برای اطمینان کنترل کنید.

### فاصله از ترافیک‌های جلو

فاصله خود را با خودروی جلویی را در حد دو برابر مقداری که در هنگام رانندگی معمول با خودرو بدون تریلر حفظ می‌کنید، نگهدارید. حفظ این فاصله به جلوگیری از برخورد با شرایطی که نیاز به ترمز شدید یا گردش ناگهانی داشته باشد، کمک می‌کند.

### سبقت گرفتن

سبقت گرفتن در حین یدک کشیدن تریلر، نیاز به فاصله بیشتری از خودرویی که از آن سبقت گرفته‌اید، (برای بازگشت به خط حرکت) دارد. چون با توجه به طول نسبتاً زیاد خودرو و تریلر باید از خودرو پشت سر گذاشته شده فاصله کافی را قبل از بازگشت به خط حرکت اولیه بدست آورید.

### حرکت روبه عقب

با یک دست، پایین غریبلک فرمان را نگه دارید. سپس برای حرکت دادن تریلر به سمت چپ، دست خود را به سمت چپ حرکت دهید. برای حرکت دادن تریلر به راست، دست خود را به راست حرکت دهید. همیشه حرکت روبه عقب را آهسته انجام دهید و در صورت امکان از شخص دیگری برای راهنمایی کمک بگیرید.

### گردش در پیچ‌ها

در هنگام پیچیدن و گردش همراه با تریلر، شعاع گردش را بیشتر از معمول در نظر بگیرید تا تریلر شما با شانه جاده، جداول، تیرک‌های علائم جاده، درختان یا اجسام دیگر برخورد نکند. از مانورها و حرکات خشن و ناگهانی با خودرو اجتناب کنید. قبل از انجام هر نوع حرکت، به مقدار کافی علائم لازم را به نمایش در آورید.

### چراغ‌های راهنما در هنگام یدک کشیدن تریلر

برای یدک کشیدن تریلر، خودروی شما باید به چراغ‌های فلاشر متفاوت و سیستم‌کشی اضافی مجهز شده باشد. فلش سبز رنگ روی صفحه نمایشگرهای شما، با هر بار علامت دادن برای پیچیدن یا تعویض خط حرکت شروع به چشمک زدن می‌کند. در این وضعیت، چراغ متصل شده به نحو مناسب تریلر نیز شروع به چشمک زدن می‌کند تا شروع به گردش، یا تعویض خط حرکت با توقف را به دیگر رانندگان اعلام کند.

در هنگام یدک کشیدن تریلر، پس از زدن راهنما فلش سبز رنگ روی صفحه نمایشگرها حتی اگر لامپ چراغ‌های راهنمای تریلر هم سوخته باشد، شروع به چشمک زدن می‌کند. بنابراین شما ممکن است تصور کنید دیگر رانندگان پشت سر علائم راهنمای شما را می‌بینند، در صورتیکه در واقع چنین نیست بنابراین بازدید و کنترل چراغ‌های تریلر برای اطمینان از عملکرد

آن مهم است.

همچنین پس از هر بار جدا کردن و اتصال مجدد کابل برق تریلر، شما باید چراغ‌ها را امتحان و کنترل کنید.

سیستم روشنایی چراغ‌های تریلر را بصورت مستقیم به سیستم چراغ‌های خودرو وصل نکنید. فقط از کابل مخصوص برق تریلر استفاده کنید.

عاملیت مجاز کیا به شما در نصب کابل برق تریلر می‌تواند کمک کند.

### هشدار

عدم استفاده از کابل برق تایید شده تریلر، می‌تواند باعث صدمه دیدن سیستم برق خودرو و/یا صدمات جسمی شود.



### رانندگی در شیب‌ها

قبل از رسیدن به سرازیری‌های طولانی یا شیب‌های تند، سرعت را کم کرده، دنده را با دنده سنگین‌تر تعویض کنید. اگر دنده را با دنده سنگین‌تر تعویض نکنید، ممکن است بقدری ناچار به استفاده از ترمزها شوید که ترمزها کاملاً داغ شده و دیگر بطور موثر نتوانند کار کنند.

در سربالایی‌های طولانی، دنده را با دنده سنگین‌تر تعویض کرده، سرعت را تا حدود ۷۰ کیلومتر در ساعت کم کنید تا احتمال گرم کردن موتور و گیربکس را کاهش دهید.

اگر وزن تریلر بیش از حداکثر وزن مجاز تریلر بدون ترمز است و خودروی شما به گیربکس اتوماتیک مجهز است، در هنگام یدک کشیدن تریلر باید در موقعیت D گیربکس رانندگی کنید.

حرکت در موقعیت D گیربکس در هنگام یدک کشیدن تریلر، بالا رفتن دما را به حداقل رسانده و عمر گیربکس را طولانی‌تر می‌کند. اگر خودرو دارای گیربکس معمولی است، در دنده ۴ (یا دنده‌های پایین‌تر بر حسب نیاز) رانندگی کنید.

### \* یادآوری

- در هنگام یدک کشیدن تریلر در سربالایی‌ها (بیش از ۶ درصد)، توجه دقیق به نمایشگر درجه حرارت موتور داشته باشید. تا از داغ نکردن خودرو اطمینان حاصل کنید. اگر عقربه نمایشگر تا حدود رسیدن به حد "H" (داغ) جابجا شد، کنار کشیده و هرچه زودتر با رعایت ایمنی خودرو را متوقف کنید. اجازه دهید خودرو در دور آرام کار کند تا موتور خنک شود. پس از خنک شدن کافی موتور می‌توانید به سفر ادامه دهید.
- برای کاهش احتمال گرم کردن موتور و گیربکس، باید بسته به وزن تریلر و شیب سربالایی، سرعت لازم را تعیین کنید.

### \* یادآوری - برای موتور دیزلی ۲/۵ لیتری

موتور مجهز به گیربکس اتوماتیک اگر در هنگام یدک کشیدن تریلر در شیب تند (بیش از ۱۰ درصد) با سرعت بیش از ۳۰ کیلومتر در ساعت و حداکثر وزن خودرو، همراه با حداکثر وزن تریلر، اقدام به رانندگی کنید، این عمل می‌تواند باعث گرم کردن موتور یا گیربکس شود. در هنگام رانندگی در چنین شرایطی، پس از ۱۰ دقیقه رانندگی، موتور را خاموش کرده، به موتور فرصت کافی برای خنک شدن را بدهید.

### پارک کردن در تپه ها

بطور کلی نباید خودرو متصل به تریلر را در تپه ها پارک نمود. اگر خودرو همراه با تریلر در مسیر شیب راه بیفتد، ممکن است بطور جدی یا مرگ‌آورها مردم برخورد کند و خودرو و تریلر همراه آن صدمه جدی ببینند.

### **اخطار - پارک بر روی تپه**

پارک کردن خودرو همراه با تریلر بر روی تپه می‌تواند باعث صدمات جسمی جدی یا مرگ آور در صورت راه افتادن خودرو و تریلر در مسیر شیب شود.

هر چند اگر به ناچار مجبور به پارک تریلر بر روی تپه هستید، به روش زیر اینکار را انجام دهید:

۱. ترمزها را اعمال کنید، اما خودرو را در دنده قرار ندهید.

۲. از نفر دیگری برای گذاشتن بلوک مانع در جلو سمت شیب لاستیک‌های تریلر کمک بگیرید.

۳. پس از مسدود شدن چرخ‌ها با بلوک مانع، ترمزها را آزاد کنید تا بلوک مانع فشار را جذب کند.

۴. ترمزها را مجدداً اعمال کنید. ترمز دستی را کشیده دسته دنده را در موقعیت دنده عقب R (گیربکس معمولی) یا P (گیربکس اتوماتیک) قرار دهید.

۵. ترمزها را آزاد کنید.

### **اخطار - ترمز دستی**

در صورت محکم درگیر نبودن ترمز دستی، خارج شدن از خودرو خطرناک است.

اگر موتور را روشن بگذارید، خودرو ممکن است بطور ناگهانی شروع به حرکت کند. شما یا دیگران ممکن است بطور جدی یا مرگ‌آور مصدوم شوید.

### شروع به حرکت پس از پارک بر روی تپه

۱. در حالیکه دسته دنده در موقعیت خلاص N

(گیربکس معمولی) یا P (گیربکس اتوماتیک) قرار دارد، ترمزها را اعمال کرده و پدال ترمز را در حین انجام دادن اعمال زیر فشار دهید:

- موتور را روشن کنید.

- گیربکس را در دنده قرار داده و

- ترمز دستی را آزاد کنید.

۲. به آرامی پای خود را از روی پدال ترمز بردارید.

۳. به آرامی تا آزاد شدن چرخ‌های تریلر از بلوک‌های مانع، خودرو را حرکت دهید.

۴. توقف کرده، از نفر دیگری برای برداشتن بلوک‌های مانع و قراردادن آنها در محل مخصوص خود در تریلر، کمک بگیرید.

## حمل بیش از اندازه بار

### هشدار

مجموع وزن مجاز بار روی اکسل (GAWR) و مجموع وزن مجاز خودرو (GVWR)، بر روی برجسب نصب شده بر روی در راننده، درج شده است. تخطی از این اوزان می تواند باعث تصادف یا صدمه دیدن خودرو شود. قبل از قراردادن بار یا جای دادن نفر در خودرو با وزن کردن می توانید وزن آنها را تعیین کنید. با مواظبت از حمل بیش از اندازه بار خودداری کنید.

### \*یادآوری

بدلیل فشار وارده بیشتر در حین یدک کشیدن تریلر در روزهای گرم یا در زمان رانندگی برای بالارفتن از شیب تپه ها، ممکن است موتور گرم کند. اگر عقربه نمایشگر دما، گرم کردن موتور را نشان می دهد، ایرکاندیشن را خاموش کرده، خودرو را در مکانی ایمن برای خنک شدن موتور متوقف کنید.

نگهداری در هنگام یدک کشیدن تریلر هنگامیکه بطور مرتب با خودرو اقدام به یدک کشیدن تریلر می کنید، خودرو در دفعات بیشتری به سرویس نیاز دارد. موارد مهمی که نیاز به توجه مخصوص دارد، روغن موتور، روغن گیربکس اتوماتیک، روغن اکسل و مایع خنک کننده موتور را شامل می شود. وضعیت ترمز نیز یکی دیگر از مواردی است که باید اغلب مورد بازدید و کنترل قرار گیرد. هر یک از این موارد در این کتابچه مورد شرح قرار گرفته است و فهرست به شما در پیدا کردن سریع آنها کمک می کند. اگر قصد یدک کشیدن تریلر را دارید، بهتر است قبل از شروع سفر این بخش ها را مورد مطالعه قرار دهید.

همچنین نگهداری تریلر و بکسل بند را نیز فراموش نکنید. از برنامه نگهداری عرضه شده با تریلر پیروی کرده و بازدیدهای دوره ای آنرا انجام دهید. ترجیحاً در ابتدای هر روز رانندگی این بازدید و کنترل ها را انجام دهید. از همه مهمتر، کلیه مهره ها و پیچ های بکسل بند باید همه روزه سفت شوند.

### برچسب‌های حاوی اطلاعات

تعداد زیادی برچسب مهم و شماره‌های شناسایی بر روی خودروی شما جای داده شده‌اند. در تصاویر زیر محل برچسب‌ها نشان داده شده است.

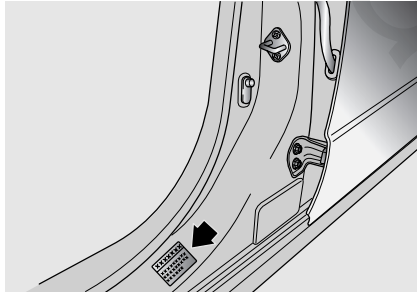

برچسب مشخصات لاستیک / فشار باد

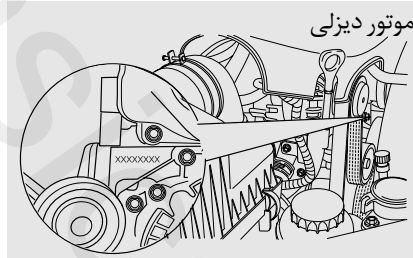

موتور دیزلی

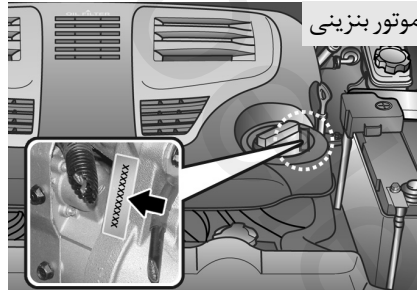

موتور بنزینی

شماره موتور

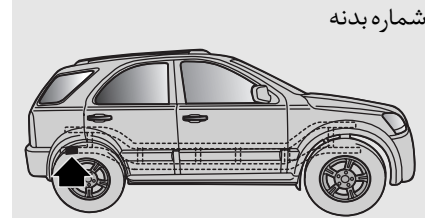

شماره بدنه



برچسب شماره شناسایی (شاسی)  
خودرو VIN (در صورت مجهز بودن)

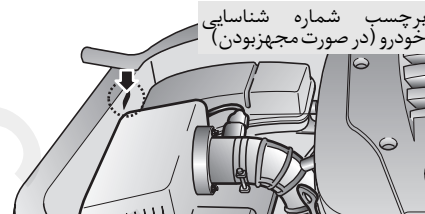

برچسب شماره شناسایی  
خودرو (در صورت مجهز بودن)

شماره شناسایی (شاسی) خودرو VIN

اعلام هشدار در جاده / ۶-۲

داغ کردن موتور / ۶-۳

روشن کردن اضطراری موتور / ۶-۴

محافظت از مدارهای الکتریکی / ۶-۷

بکسل شدن خودرو / ۶-۱۵

پنچر شدن / ۶-۲۱

تجهیزات اضطراری / ۶-۲۸

### اعلام هشدار در جاده

با فشار دادن کلید (دکمه) چراغ‌های اعلام خطر در هر یک از موقعیت‌های سوئیچ خودرو، چراغ‌های اعلام خطر روشن می‌شوند. کلید (دکمه) چراغ‌های اعلام خطر در صفحه کلیدهای کنسول وسط جای دارد. تمام چراغ‌های راهنما بطور همزمان بصورت چشمک زن روشن می‌شوند.

- چه خودرو خاموش باشد و چه روشن، چراغ‌های اعلام خطر فعال خواهند شد.
- در هنگام روشن بودن چراغ‌های اعلام خطر، چراغ‌های راهنما کار نخواهند کرد.
- در حین بکسل شدن خودرو باید با رعایت احتیاط، از چراغ‌های اعلام خطر (فلاشر) استفاده کرد.

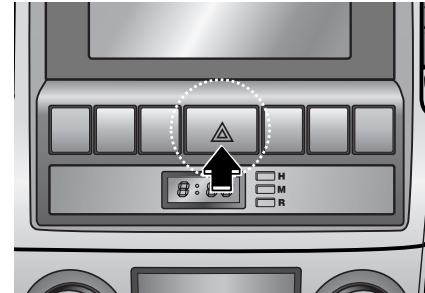

#### چراغ‌های اعلام خطر (فلاشر)

چراغ‌های اعلام خطر (فلاشر) به منظور اعلام هشدار به دیگر رانندگان برای رعایت حداکثر احتیاط در هنگام نزدیک شدن، سبقت گرفتن یا گذشتن از کنار خودروی شما به کار گرفته می‌شوند. در هنگام انجام تعمیرات اضطراری یا در هنگام توقف در حاشیه نزدیک شانه جاده، باید این چراغ‌ها بکار گرفته شوند.

## داغ کردن موتور

اگر نمایشگر دمای مایع خنک کننده موتور، داغ کردن موتور را نمایش می دهد یا اینکه با نقصان قدرت موتور مواجه شدید یا صدای بلند کوبش موتور تق، تق یا دنگ، دنگ بگوش می رسد، موتور احتمالاً داغ کرده است. در صورت مواجه شده با هر یک از علائم بالا، روش شرح داده شده در زیر را بکار گیرید:

۱. پس از روشن کردن چراغ های اعلام خطر (فلاشر)، به نزدیک ترین مکان ایمن رانندگی کرده، خودرو را متوقف کنید. دسته دنده را در موقعیت پارک P (گیربکس اتوماتیک) یا خلاص N (گیربکس معمولی) قرار داده، ترمزدستی را بکشید.

۲. از خاموش بودن ایرکاندیشن (کولر) اطمینان حاصل کنید.

۳. اگر مایع خنک کننده موتور یا بخار از رادیاتور بیرون میزند، موتور را خاموش کرده، برای درخواست کمک با عاملیت مجاز کیا تماس بگیرید.

اگر مایع خنک کننده موتور بصورت جوشان بیرون نمی زند، اجازه دهید موتور در دور آرام کار کند و در موتور را برای خنک شدن تدریجی موتور باز کنید.

اگر در دور آرام دمای موتور کاهش پیدا نکرد، موتور را خاموش کرده، اجازه دهید موتور با صرف وقت خنک شود.

۴. سپس سطح مایع خنک کننده موتور باید بازدید و کنترل شود. اگر سطح مایع موجود در مخزن پایین است، شلنگ های رادیاتور و اتصالات آنها، شلنگ های بخاری و اتصالات آنها و واترپمپ را از نظر وجود نشتی بازدید و کنترل کنید. اگر با نشتی عمده یا مشکل دیگری که بتواند باعث داغ کردن موتور شود روبرو شدید، تا برطرف شدن مشکل، موتور را روشن نکنید. برای درخواست کمک با عاملیت مجاز کیا تماس بگیرید. اگر نشتی یا مشکل دیگری را پیدا نکردید، با احتیاط به مخزن مایع خنک کننده اضافه کنید.

### **اخطار - بازکردن درپوش مخزن**

#### مایع خنک کننده

در هنگام داغ بودن موتور و رادیاتور، درپوش مخزن مایع خنک کننده موتور را باز نکنید. مایع سوزاننده داغ و بخار، ممکن است با فشار بیرون بزند. این عمل می تواند باعث وقوع صدمات جسمی جدی شود.

اگر موتور مرتب داغ می کند، با مراجعه به عاملیت مجاز کیا، سیستم خنک کننده موتور را مورد بازرسی و تعمیر قرار دهید.

### روشن کردن اضطراری موتور

استارت موتور به وسیله باتری کمکی انجام نادرست استارت بوسیله باتری کمکی می تواند خطرناک باشد، بنابراین برای جلوگیری از آسیب زدن به خود یا صدمه زدن به خودرو یا باتری، از روش استارت موتور بوسیله باتری کمکی ارائه شده در این صفحه پیروی کنید. اگر از انجام صحیح کار مطمئن نیستید، استفاده از تعمیرکار مجاز یا از سرویس کار مجاز بکسل برای انجام اینکار جداً توصیه می شود.

### \* یادآوری

فقط از سیستم باتری کمکی ۱۲ ولتی استفاده کنید. استفاده از منبع تغذیه ۲۴ ولتی (چه بصورت استفاده از ۲ باتری ۱۲ ولتی بصورت سری و چه موتور ژنراتور ۲۴ ولتی) می تواند به موتور ۱۲ ولتی استارت، سیستم جرقه شمع و دیگر قطعات الکتریکی خودرو آسیب غیر قابل تعمیر بزند.

### ⚠️ اخطار - باتری

- هرگونه شعله یا جرقه را از باتری دور نگاهدارید. باتری گاز هیدروژن که در صورت قرار گرفتن در معرض شعله یا جرقه ممکن است منفجر شود، تولید می کند.
- اگر باتری خالی یخ زده یا سطح مایع الکترولیت آن پایین است، اقدام به استارت موتور بوسیله باتری کمکی نکنید. باتری ممکن است ترکیده یا منفجر شود.

روش استارت موتور بوسیله باتری کمکی ۱. از ۱۲ ولتی بودن باتری کمکی و اتصال قطب منفی آن به بدنه اطمینان حاصل کنید.  
۲. اگر باتری کمکی بر روی خودروی دیگری نصب است، از عدم تماس دو خودرو با یکدیگر اطمینان حاصل کنید.



کابل ها را به ترتیب شماره وصل کرده و برعکس ترتیب وصل کردن جدا کنید.

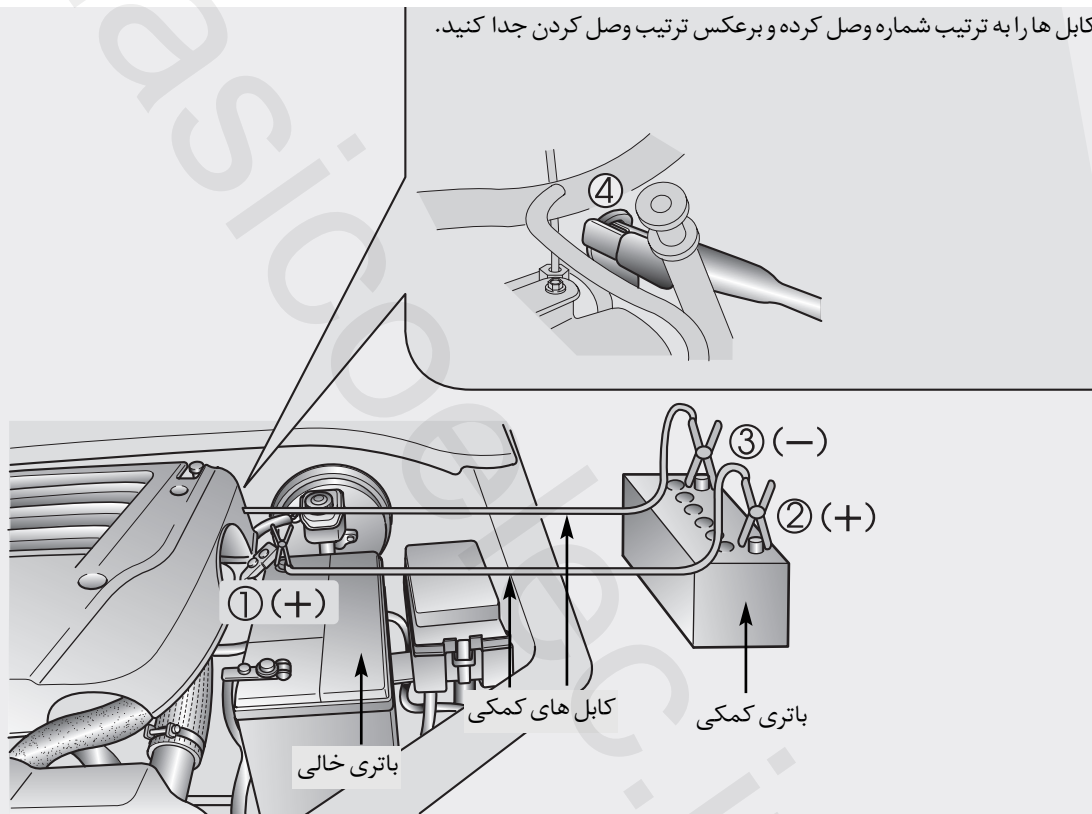

۳. همه مصرف‌کننده‌های الکتریکی غیر لازم را خاموش کنید.

۴. کابل‌های کمکی را دقیقاً به ترتیب نشان داده شده در تصویر قبل وصل کنید. ابتدا انتهای یکی از کابل‌های کمکی را به قطب مثبت باتری خالی وصل کنید (1)، سپس سر دیگر کابل را به قطب مثبت باتری کمکی وصل کنید (2). با وصل کردن سر کابل کمکی دیگر به قطب منفی باتری کمکی بکار ادامه دهید (3). سپس سر دیگر این کابل را به یکی از نقاط صلب فلزی (بطور مثال پایه بلند کردن موتور) به دور از باتری وصل کنید (4). این کابل را به قطعاتی که در هنگام استارت زدن به حرکت درمی‌آیند یا در نزدیکی این قطعات وصل نکنید. توسط کابل کمکی، قطب منفی باتری کمکی را به قطب منفی باتری خالی وصل نکنید.

به کابل‌های کمکی اجازه تماس با هیچ چیز دیگری به جز قطب‌های صحیح باتری یا اتصال بدنه صحیح را ندهید.

۵. موتور خودرو کمکی را روشن کرده، اجازه دهید در دور ۲۰۰۰ دور در دقیقه کار کند. سپس خودروی دارای باتری خالی را روشن کنید. اگر بعلت خالی شدن باتری پی نبردید، باید با مراجعه عاملیت مجاز کیا خودرو را مورد بازرسی و کنترل قرار دهید.

#### استارت بوسیله هل دادن

خودروهای مجهز به گیربکس اتوماتیک را به وسیله هل دادن نمی‌توان روشن کرد.

خودروی دارای گیربکس معمولی را نباید به وسیله هل دادن روشن کرد، چون این عمل به سیستم کنترل گازهای خروجی می‌تواند صدمه بزند.

از راهنمایی‌های ارائه شده در این بخش برای استارت موتور به وسیله باتری کمکی پیروی کنید.

#### هشدار

هرگز برای روشن کردن خودرو آن را بکسل نکنید، چون حرکت ناگهانی خودرو پس از روشن شدن موتور می‌تواند باعث تصادف با خودرو بکسل کننده شود.

## مماظلت از مدارهای الکتریکی

نوع تیغه‌ای



سالم



سوخته

نوع کارتریجی



سالم



سوخته

فیوز رابط

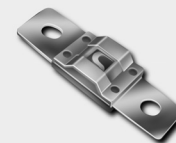

سالم

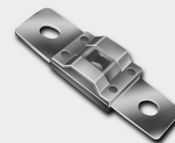

سوخته

### فیوزها

سیستم برق خودرو به وسیله فیوزهای مختلف در مقابل بار بیش از حد الکتریکی محافظت می‌شود.

این خودرو دارای دو جعبه فیوز است. یکی در صفحه محافظ جلوی زانوی راننده و دیگری در محفظه موتور نزدیک باتری جای داده شده است

اگر هرکدام از چراغ‌ها، تجهیزات جانبی یا کلیدهای کنترل کننده کار نکردند، فیوز مدار مربوطه را بازرسی و کنترل کنید. با سوختن فیوز، المنت داخل فیوز آب می‌شود.

همیشه فیوز سوخته را با فیوزی با همان آمپر (آمپر مشابه) تعویض کنید.

اگر فیوز تعویضی نیز سوخت، این امر حاکی از وجود مشکل الکتریکی می‌باشد. از سیستم‌های برقی دارای مشکل خودرو استفاده نکنید. برای مشورت فوراً با عاملیت مجاز کیا تماس بگیرید.

سه نوع فیوز در این خودرو به کار گرفته شده است: نوع تیغه‌ای برای آمپرهای کم و نوع کارتریجی و رابط برای آمپرهای بیشتر.

## تعویض فیوز

### ⚠️ اختار - تعویض فیوز

- هرگز فیوز را با هیچ چیزی به جز فیوز دیگری با همان آمپر تعویض نکنید.
- فیوز آمپر بالاتر می‌تواند باعث آسیب و احتمالاً آتش‌سوزی شود.
- هرگز به جای فیوز مناسب، از یک تکه سیم استفاده نکنید. (حتی به عنوان تعمیر یا تعویض موقتی). این امر می‌تواند باعث آسیب گسترده سیم‌کشی و احتمالاً آتش‌سوزی شود.
- از بیج‌گوشتی یا اشیاء فلزی دیگر برای پیاده کردن فیوزها استفاده نکنید، چون ممکن است باعث اتصال مدار و آسیب بدین سیستم شود.

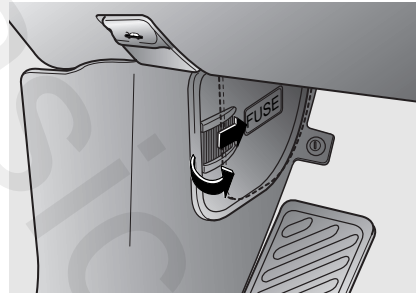

۴. فیوز نو (با آمپر مشابه) را جا بزنید و از محکم جارفتن آن درگیره فیوز اطمینان حاصل کنید. اگر فیوز شل جا می‌رود، با عاملیت مجاز کیا مشورت کنید. اگر فیوز یدکی ندارید، از فیوزی با آمپر مشابه که ممکن است برای بکارگیری خودرو به آن نیاز نداشته باشید مانند فیوز رادیو یا چراغ داخل، استفاده کنید.

اگر چراغ‌های جلو یا دیگر اجزاء الکتریکی با وجود آنکه فیوز آنها سالم است کار نمی‌کنند، جعبه فیوز داخل محفظه موتور را بازرسی و کنترل کنید. اگر فیوزی سوخته است، باید تعویض شود.

۱. سوئیچ خودرو را بسته OFF و همه کلیدهای برقی دیگر را در موقعیت خاموش قرار دهید.  
۲. فیوز مشکوک را به طور مستقیم بیرون بکشید. از ابزار بیرون کشنده فیوز جای داده شده در جعبه فیوز اصلی داخل محفظه موتور استفاده کنید.

۳. فیوز بیرون کشیده شده را بازدید و کنترل کنید. اگر سوخته است، آن را تعویض کنید.  
فیوزهای یدکی در جعبه فیوز جای داده شده‌اند.

در صورت از کار افتادن هر کدام از سیستم‌های الکتریکی، ابتدا جعبه فیوز سمت راننده را بازرسی و کنترل کنید.

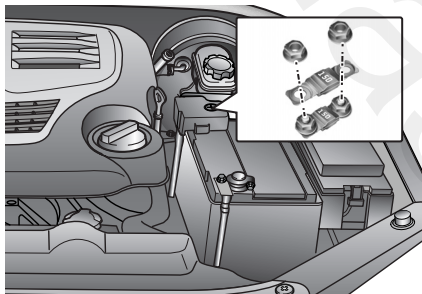

### تیپ B

اگر فیوز اصلی سوخته است باید به نحو شرح داده شده در زیر پیاده شود:

۱. کابل منفی باتری را جدا کنید.
۲. مهره‌های نشان داده شده در تصویر بالا را پیاده کنید.
۳. فیوز را با فیوز نو آمپر مشابه تعویض کنید.
۴. برعکس ترتیب پیاده کردن، سوار کردن را انجام دهید.

### \* یادآوری

اگر فیوز اصلی سوخته است، با عاملیت مجاز کیا مشورت کنید.

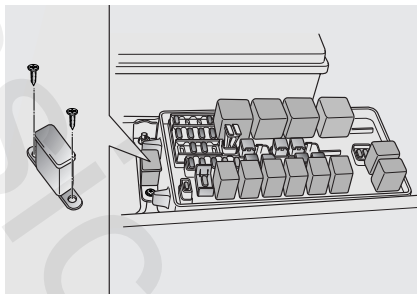

### فیوز اصلی

#### تیپ A

اگر فیوز "اصلی" سوخته است، باید به نحو شرح داده شده در زیر پیاده شود:

۱. کابل منفی باتری را جدا کنید.
۲. پیچ‌های نشان داده شده در تصویر بالا را پیاده کنید.
۳. فیوز را با فیوز نو آمپر مشابه تعویض کنید.
۴. برعکس ترتیب پیاده کردن، سوار کردن را انجام دهید.

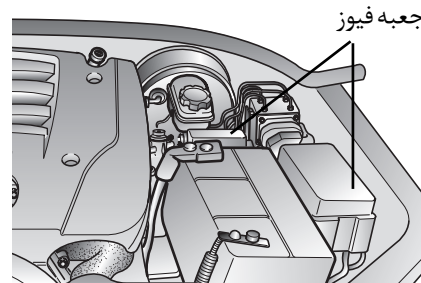

### محفظه موتور

۱. سوئیچ خودرو را بسته OFF و همه کلیدهای برقی دیگر را در موقعیت خاموش قرار دهید.
۲. با فشار دادن زائده و بالا کشیدن، درپوش جعبه فیوز را پیاده کنید.
۳. فیوز پیاده شده را بازدید و کنترل کنید، اگر سوخته است آن را تعویض نمایید. برای پیاده کردن یا جازدن، از ابزار بیرون کشنده فیوز جای داده شده در جعبه فیوز اصلی داخل محفظه موتور استفاده کنید.
۴. فیوزی نو با آمپر مشابه را جا بزنید و از محکم جارفتن آن درگیره فیوز اطمینان حاصل کنید. اگر فیوز شل جامیروود با عاملیت مجاز کیا مشورت کنید.

شرح جعبه فیوز

بر روی برچسب داخل درپوش هریک از جعبه فیوزها، نام و آمپر هرکدام از فیوز را می‌توانید پیدا کنید.

محفظه موتور (موتور دیزلی)

تیپ A

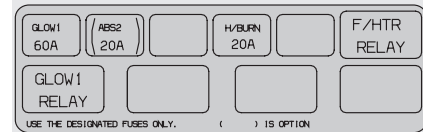

تیپ B



\* فقط از فیوزها و رله‌های مشخص شده استفاده کنید.

\* ( ) اختیاریست.

اصلی ۱۲۰ آمپر

تیپ B

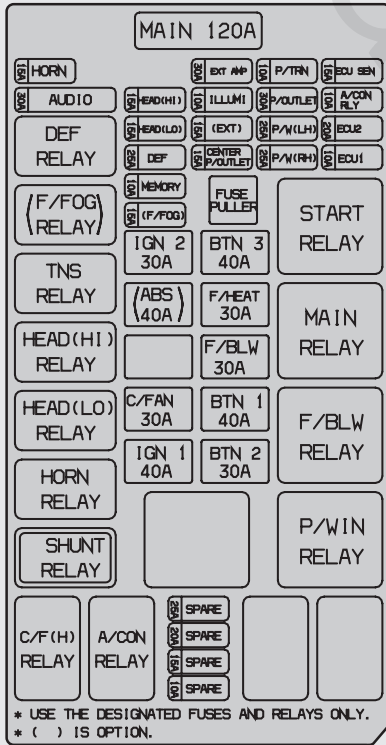

اصلی ۱۴۰ آمپر

تیپ a

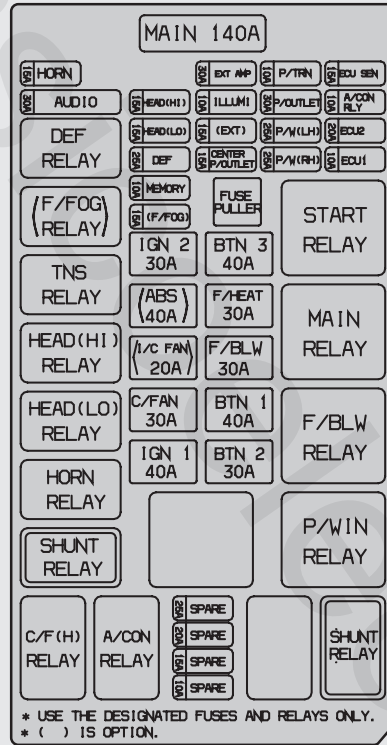

محفظه موتور (موتور بنزینی)

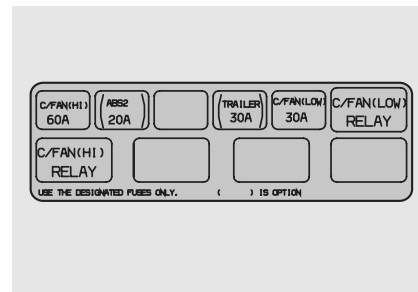
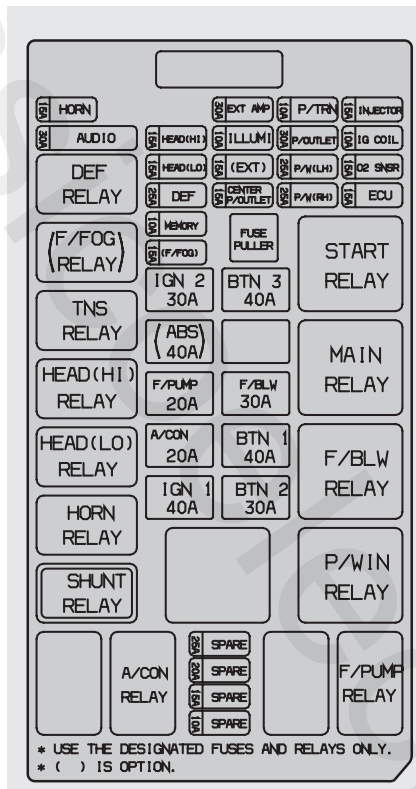

فیوز اصلی

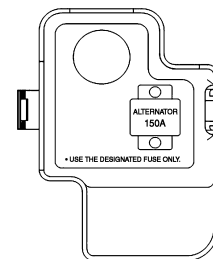

\* فقط از فیوزها و رله‌های مشخص شده استفاده کنید.  
\* ( ) اختیاریست.

شرح	آمپر فیوز	اجزاء یا مدارهای مورد حفاظت
CENTER P/OUTLET	30A	خروجی برق (پریز)
P/W LH	25A	شیشه برقی چپ
P/W RH	25A	شیشه برقی راست
INJECTOR*	15A	انژکتور
ECU SEN*	15A	حسگرها
IG COIL	10A	کویل جرقه
O2 SNSR	15A	حسگر اکسیژن
ECU*	15A	کامپیوتر موتور
A/CON RLY	10A	رله ایرکاندیشن (کولر)
ECU 2*	15A	کامپیوتر موتور
ECU 1*	15A	کامپیوتر موتور
I/C FAN*	20A	رله فن اینتر کولر
C/FAN (HI)*	60A	فن خنک کننده دور بالا
ABS 2*	20A	سیستم ترمز ضد قفل ABS
TRAILER*	30A	تریلر
C/FAN (LOW)*	30A	فن خنک کننده دور پایین
GLOW 1*	60A	شمع گرم کن موتور دیزلی
H/BURN*	20A	Heating Bumer (شعله‌ور کننده بخاری)
P/HTR 1*	40A	گرم کن PTC
SPARE	25A	فیوز یدکی
SPARE	20A	فیوز یدکی
SPARE	15A	فیوز یدکی
SPARE	10A	فیوز یدکی

\* در صورت مجهز بودن

شرح	آمپر فیوز	اجزاء یا مدارهای مورد حفاظت
HORN	15A	بوق
AUDIO	30A	سیستم صوتی
MAIN	140A(120A)*	دینام آلترناتور
ALTERNATOR*	150A	دینام آلترناتور
HEAD (HI)	15A	چراغ جلو (نور بالا)
HEAD (LO)	15A	چراغ جلو (نور پایین)
DEF	25A	گرم کن شیشه عقب
MEMORY	10A	صفحه نمایشگرها، ETACS، ایرکاندیشن ساعت، چراغ داخل اتاق
F/FOG*	15A	چراغ مه شکن جلو
IGN 2	30A	برق سوئیچ خودرو
ABS*	40A	سیستم ترمز ضد قفل ABS
F/PUMP*	20A	پمپ بنزین
C/FAN	30A	فن رادیاتور
IGN 1	40A	برق سوئیچ خودرو
EXT AMP	30A	آمپلی فایر
ILLUMI	10A	روشنایی صفحه نمایشگرها
EXT*	15A	چراغ‌های عقب، چراغ‌های راهنما
CENTER P/OUTLET	15A	خروجی برق (پریز)
BTN 3	40A	داخل پانل B+
F/HEAT*	30A	بخاری بنزینی یا گازوئیلی
F/BLW	30A	فن دمنده
BTN 1	40A	داخل پانل B+
BTN 2	30A	داخل پانل B+
P/TRN	10A	حسگرهای سیستم کنترل مجموعه قدرت، گیربکس (TCU)



شرح	آمپر فیوز	اجزاء یا مدارهای مورد حفاظت
W/SHD*	15A	گرم‌کن شیشه عقب
H/LAMP WASHER*	20A	شیشه‌شوی چراغ جلو
WIPER(FRT)	20A	برف پاک‌کن جلو
DRL/OBD-II*	A15	چراغ روشنایی کار در روز
HAZARD	A15	چراغ‌های اعلام خطر (فلاشر)
WIPER(RR)	10A	برف پاک‌کن عقب
S/ROOF*	20A	سقف برقی
O/S MIRROR	10A	آینه‌های برقی
RELAY COIL	10A	کویل چرخه
START	10A	موتور استارت
S/WARMER	20A	گرم‌کن صندلی
ACC	15A	تجهیزات جانبی
STOP LAMP	20A	چراغ ترمز
TCCS	20A	ESP, TCS, سیستم ضد سرقت (ایموبلایزر)
ROOM LAMP	10A	چراغ داخل اتاق
Rr FOG	15A	چراغ مه‌شکن عقب
CIGAR(FRT)	15A	فندک
O/S MIRROR DEF	20A	گرم‌کن آینه‌های بغل
ENGINE	10A	کامپیوتر موتور
METER	10A	نمایشگر چندمنظوره
ABS IG	10A	سیستم ضد قفل ترمز ABS
A/BAG	10A	کیسه هوا
TURN LAMP	10A	چراغ‌های راهنما
POWER SEAT	30A	صندلی برقی
DOOR LOCK	20A	قفل مرکزی
SPARE	20A	فیوز یدکی

صفحه محافظ جلوی زانوی راننده

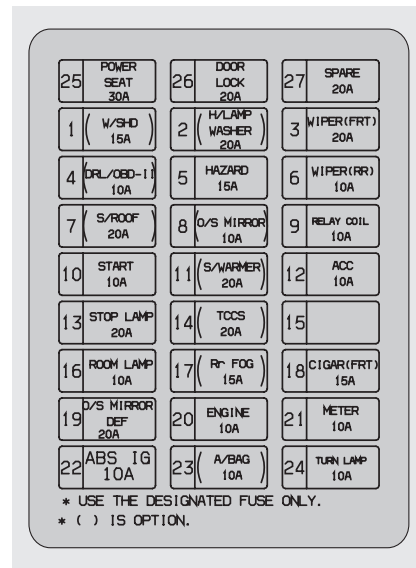

\* فقط از فیوز مشخص شده استفاده کنید.

\* ( ) اختیاریست.

\* در صورت مجهز بودن

### هشدار هشدار

- اگر فیوز حافظه از محل آن در جعبه فیوز بالا کشیده شود، زنگ هشدار یادآوری باقی ماندن سوئیچ در خودرو، زنگ هشدار بازماندن در و چراغ آن و ساعت از کار خواهند افتاد. ساعت باید مجدداً تنظیم شود.
- با آنکه فیوز حافظه بالا کشیده شده است هنوز باتری قابل خالی شدن به وسیله روشن کردن و استفاده از چراغ‌های جلو یا تجهیزات الکتریکی دیگر خودرو است.

۱. موتور را خاموش کنید.
۲. چراغ‌های جلو و عقب را خاموش کنید.
۳. درپوش جعبه فیوز اصلی محافظه موتور را باز کرده، فیوز سیستم صوتی ۳۰ آمپر (FUSE 30A AUDIO) را بالا بکشید. این کار حالت فیوز حافظه را برای جلوگیری از خالی شدن باتری تغییر می‌دهد.

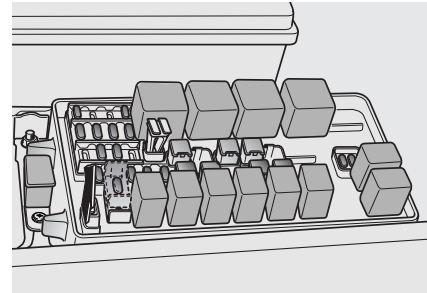

فیوز حافظه

برای جلوگیری از خالی شدن باتری در زمان خواباندن خودرو برای مدتی طولانی، خودرو شما به "فیوز حافظه" مجهز شده است. قبل از پارک و خواباندن خودرو برای مدتی طولانی، از روش زیر پیروی کنید.

## بکسل شدن خودرو

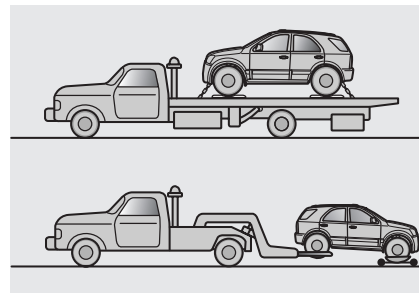
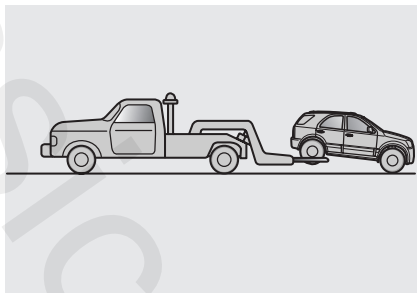
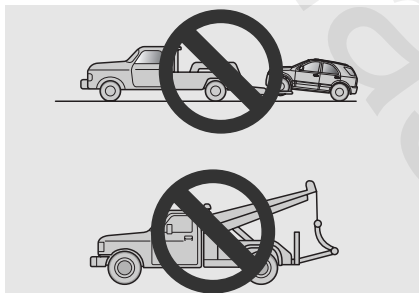

توصیه می‌شود خودرو شما به نحوی که چرخ‌ها از زمین بلند شده باشد، بکسل شده یا توسط کامیونت‌های مخصوص حمل خودرو با تجهیزات لازم زیر چرخ حمل شود. خودرو را توسط بکسل کش‌های مجهز به جرثقیل و زنجیر بکسل نکنید، شرکت‌های استفاده از این شیوه را تایید نمی‌کند.

### \* یادآوری

- خودرو را در حالیکه چرخ‌های عقب آن بر روی زمین قرار دارد به سمت جلو بکسل نکنید، چون این عمل باعث صدمه دیدن خودرو می‌شود.
- از سیستم بکسل مجهز به جرثقیل و زنجیر استفاده نکنید. از سیستم‌های بکسل بلند کننده چرخ‌ها یا کامیونت مخصوص حمل خودرو استفاده کنید.

در خودروهای تک دیفرانسیل بکسل کردن خودرو در حالتی که چرخ‌های جلو بر روی زمین (بدون گاری‌های مخصوص بکسل) و چرخ‌های عقب از زمین بلند شده باشند، قابل قبول است.

اگر خودرو اضطراراً باید بکسل شود، توصیه می‌شود این کار توسط عاملیت مجاز کیا یا سرویس‌های مجاز تجاری بکسل انجام شود. برای جلوگیری از آسیب دیدن خودرو، پیروی از دستورالعمل‌های مناسب بلندکردن و بکسل ضروری می‌باشد.

در خودروهای دو دیفرانسیل 4WD، استفاده از گاری‌های زیر چرخ مخصوص بکسل یا کامیونت‌های مخصوص حمل خودرو با تجهیزات لازم زیر چرخ، به نحوی که هر چهار چرخ بر روی زمین نباشد، توصیه می‌شود.

اگر بکسل شدن ضروریست، توصیه می‌شود این کار توسط عاملیت مجاز کیا یا سرویس‌های مجاز تجاری بکسل انجام شود.

اگر در مواقع اضطراری سرویس بکسل در دسترس نبود، با بستن و محکم کردن تسمه یا زنجیر در قلاب‌های بکسل اضطراری زیر جلو خودرو، موقتاً خودرو را می‌توانید بکسل کنید. در هنگام بکسل کردن خودرو حداکثر احتیاط را رعایت کنید.

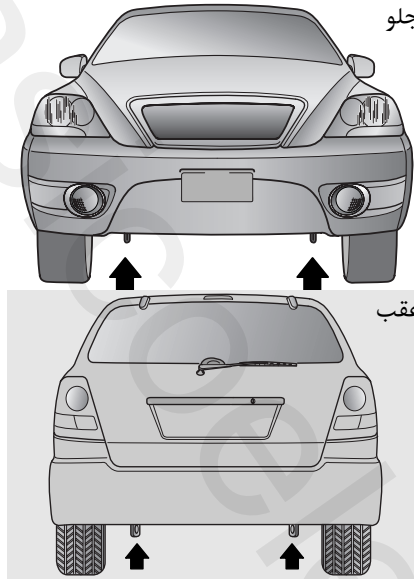

بکسل کردن خودرو توسط خودروهای متفرقه غیر مخصوص بکسل

جلو بکسل کردن اضطراری خودرو بدون استفاده از گاری‌های زیر چرخ مخصوص بکسل (خودروهای تک دیفرانسیل یا در حالت عملکرد غیر دائم دو دیفرانسیل 4wd):

- سوئیچ خودرو را به موقعیت تجهیزات جانبی ACC بچرخانید.
- دسته دنده را در موقعیت خلاص N قرار دهید.
- در حالت عملکرد غیر دائم دو دیفرانسیل 4WD، کلید تغییر حالت انتقال قدرت به دیفرانسیل را در موقعیت 2HI قرار دهید.
- ترمز دستی را آزاد کنید.

### \* یادآوری

قرار ندادن دسته دنده در موقعیت خلاص N یا قرار ندادن کلید تغییر حالت انتقال قدرت به دیفرانسیل در موقعیت 2HI (در حالت عملکرد غیر دائم دو دیفرانسیل) ممکن است باعث وقوع صدمات داخلی در گیربکس شود.

### هشدار

در هنگام بکسل کردن حداکثر احتیاط را به کار گیرید.

- از شروع به حرکت‌های ناگهانی و حرکات یا مانورهای غیر مترقبه‌ای که می‌تواند فشار بیش از اندازه به قلاب‌های بکسل اضطراری خودرو و سیم بکسل یا زنجیر وارد کند خودداری کنید. قلاب‌ها، سیم بکسل یا زنجیر ممکن است شکسته یا پاره شده، باعث وقوع آسیب‌های جسمی جدی یا صدمه دیدن خودرو شوند.
- اگر خودرو بکسل شونده به سختی حرکت می‌کند، با زور به بکسل کردن ادامه ندهید. برای کمک گرفتن، با عاملیت مجاز کیا یا سرویس‌های مجاز تجاری بکسل تماس بگیرید.
- تا حد امکان بکسل کردن را به طور مستقیم به سمت جلو انجام دهید.
- در حین بکسل از خودرو دور بایستید.

- در هنگام گیر کردن چرخ‌ها در گل، شن یا موارد مشابهی که از بیرون آمدن خودرو توسط نیروی حرکتی چرخ‌ها جلوگیری می‌کنند، اقدام به بکسل کردن خودرو نکنید.
- از بکسل کردن خودروهائیکه وزن آنها از خودرو بکسل کننده بیشتر است، خودداری کنید.
- در هنگام بکسل، راننده‌های هر دو خودرو (بکسل کننده و بکسل شونده) باید با هم ارتباط صوتی دائمی داشته باشند.

برای کنترل غربیلک فرمان و استفاده از ترمز، حضور راننده در خودرو بکسل شونده الزامیست.

بکسل شدن با این روش، فقط در جاده‌های دارای زیر سازی محکم، در مسافتی کوتاه و با سرعت‌های کم مجاز به انجام است. همچنین چرخ‌ها، اکسل‌ها (محورها)، مجموعه انتقال نیرو، سیستم فرمان و ترمزها همه باید سالم بوده و در شرایط خوب عملکردی باشند.

### \*یادآوری

- وسیله بکسل (سیم بکسل، زنجیر) را به قلاب بکسل اضطراری خودرو وصل کنید
- استفاده از قسمت‌های دیگری به جز قلاب‌های بکسل اضطراری خودرو برای بکسل، ممکن است به بدنه خودرو صدمه بزند.
- فقط از سیم بکسل یا زنجیرهایی که مخصوص بکسل کردن خودرو هستند استفاده کنید. سیم بکسل یا زنجیر را به طور محکم و مطمئن به قلاب بکسل اضطراری خودرو ببندید.

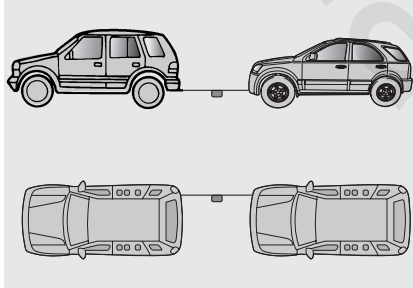

- قبل از بکسل اضطراری، عدم شکستگی یا آسیب دیده نبودن قلاب بکسل خودرو را بازدید و کنترل کنید.
- سیم بکسل یا زنجیر را به طور محکم و مطمئن به قلاب بکسل خودرو ببندید.
- به قلاب نیروی ناگهانی وارد نکنید. نیرو را به طور یکنواخت و هم اندازه وارد کنید.
- برای جلوگیری از آسیب زدن به قلاب بکسل خودرو، خودرو را به صورت زاویه دار یا با زاویه ۹۰ درجه جانبی به یک طرف نکشید. همیشه کشیدن را مستقیم به سمت جلو انجام دهید.

- از تسمه بکسل (سیم بکسل، زنجیر) کوتاه تر از ۵ متر استفاده کنید.
- برای بهتر دیده شدن پارچه‌ای سفید یا قرمز رنگ (با پهنای حدود ۳۰ سانتیمتر) را به وسط تسمه بکسل نصب کنید.
- با احتیاط رانندگی کنید تا در حین بکسل تسمه شل نشده و به سمت زمین متمایل نشود.

- خودروهای دارای گیربکس معمولی نباید با سرعتی بیش از ۸۸ کیلومتر در ساعت و به مسافتی بیش از ۶۴۵ کیلومتر بکسل شوند.

### \* یادآوری

- اگر مجبور به استفاده از مسافت بکسل بیش از ۶۴۵ کیلومتر هستید، میل گاردان عقب را پیاده کنید. اگر میل گاردان را نمی‌توانید پیاده کنید، هر ۶۴۵ کیلومتر یک بار، متوقف شده، موتور را روشن کنید. به موتور اجازه دهید چند دقیقه‌ای در دور آرام کار کند. این عمل باعث اطمینان از روغن کاری کافی گیربکس می‌شود.

### \* یادآوری

- اگر مجبور به استفاده از سرعت بیش از ۴۵ کیلومتر یا مسافت بکسل بیش از ۸۰ کیلومتر هستید، میل گاردان عقب را پیاده کنید. اگر میل گاردان را نمی‌توانید پیاده کنید، هر ۸۰ کیلومتر یک بار، متوقف شده، موتور را روشن کنید. به موتور اجازه دهید چند دقیقه‌ای در دور آرام کار کند. این عمل باعث اطمینان از روغن کاری کافی گیربکس می‌شود.

در هنگام بکسل شدن توسط خودروهای متفرقه غیر مخصوص بکسل ( در مواقع اضطراری) خودروهای تک دیفرانسیل یا عملکرد غیر دائم دو دیفرانسیل (4WD)

- برای آزاد کردن قفل فرمان، سوئیچ خودرو را به موقعیت تجهیزات جانبی ACC بچرخانید.
- دسته دنده را در موقعیت خلاص N قرار دهید.
- کلید تغییر حالت انتقال قدرت به دیفرانسیل (در حالت عملکرد غیر دائم دو دیفرانسیل) را در موقعیت 2HI قرار دهید.
- ترمز دستی را آزاد کنید.
- خودروهای مجهز به گیربکس اتوماتیک نباید با سرعتی بیش از ۴۵ کیلومتر در ساعت و به مسافتی بیش از ۸۰ کیلومتر بکسل شوند.

- چون کارائی ترمز کاهش یافته است، پدال ترمز را با نیروی بیشتری فشار دهید.
  - چون عملکرد هیدرولیکی فرمان غیرفعال شده است، نیاز به نیروی بیشتری برای چرخاندن غربیلک فرمان دارید.
  - اگر در سرازیری طولانی رانندگی می‌کنید، ترمز ممکن است گرم کرده و در نتیجه کارایی آن کاهش یابد. در این شرایط به طور مکرر متوقف شده، اجازه دهید ترمزها خنک شوند.
- نکات قابل توجه برای بکسل کردن خودرو گیر کرده در گل یا شن
- پیروی از دستورالعمل‌های زیر در بهتر بکسل شدن خودروها، شن یا مواد مشابه گیر کرده اند و توسط نیروی حرکتی چرخ‌ها نمی‌توانند از آن خارج شوند، موثر است.
- خاک، شن و نظایر آنها را از جلو و عقب چرخ‌ها کنار بزنید.
  - در زیر چرخ‌ها چوب یا سنگ قرار دهید.

### \*یادآوری

برای جلوگیری از وقوع صدمات داخلی در گیربکس، هرگز در حالیکه هر چهار چرخ بر روی زمین قرار دارند، خودرو را از عقب بکسل نکنید.



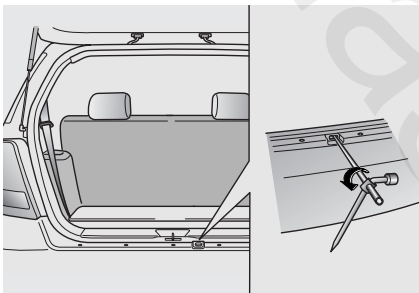

۳. دسته جک را در سوراخی که درست بالای سپر عقب است، جا بزنید. وقتی دسته جک درست درگیر شده باشد، مقاومت در مقابل چرخاندن را حس خواهید کرد.  
 ۴. دسته جک را تا پایین آمدن و قرار گرفتن چرخ بر روی زمین بر خلاف جهت حرکت عقربه‌های ساعت بچرخانید.

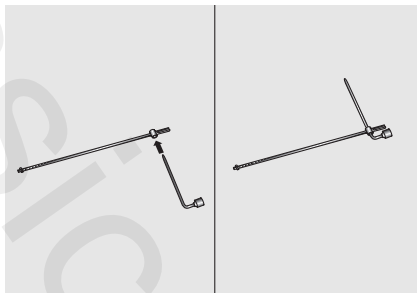

**بیرون آوردن لاستیک زاپاس**

لاستیک زاپاس در زیر خودرو درست زیر محفظه وسایل و بار جای دارد.  
 ۱. اچار چرخ را روی دسته جک سوار کنید.  
 ۲. در پشتی را باز کنید.

**پنجر شدن**

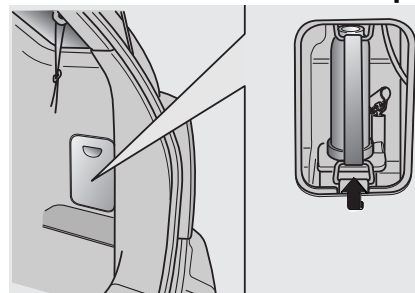

**جای دادن جک و ابزارها**

جک در قفسه در دار جانبی محفظه وسایل و بار جای داده شده است.  
 دسته جک و اچار چرخ در کف محفظه وسایل و بار جای داده شده‌اند.

### ⚠️ **اخطار**

برای پایین دادن لاستیک زاپاس، دسته جک را محکم نگه داشته، به آرامی بچرخانید. جدا شدن آچار چرخ از دسته جک باعث از دست رفتن کنترل و وقوع آسیب جسمی می‌شود.

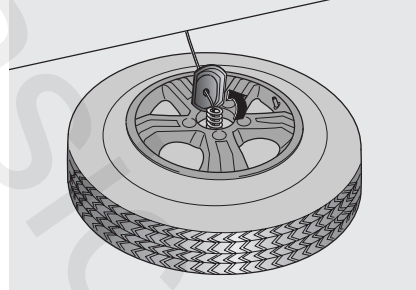
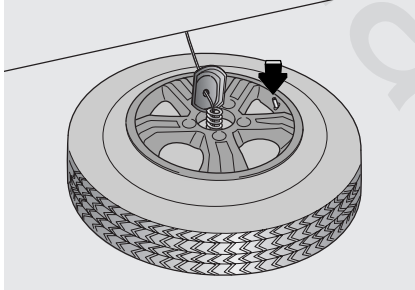

۵. نگهدارنده لاستیک زاپاس را از وسط چرخ پیاده کنید.

۱. لاستیک زاپاس را در حالیکه شیر باد (والو) آن رو به بالا است روی زمین بخوابانید.
۲. چرخ را به زیر خودرو هل داده، نگهدارنده لاستیک زاپاس را از طریق وسط چرخ سوار کنید.
۳. دسته جک تا شنیده شدن صدای کلیک، کلیک، بچرخانید.

### تعویض چرخ ها

دستورالعمل های جک زدن

جک فقط به منظور تعویض اضطراری چرخ طراحی و عرضه شده است.

برای کاهش امکان وقوع آسیب های جسمی، از دستورالعمل های جک زدن پیروی کنید.

### ⚠️ اخطار - تعویض چرخ ها

- هرگز در خطوط ترافیکی جاده های عمومی یا بزرگ راه ها اقدام به انجام تعمیرات خودرو نکنید.
- همیشه قبل از اقدام به تعویض چرخ، خودرو را کاملاً از جاده کنار کشیده در شانه خاکی متوقف شوید. سطح پایه جک باید بر روی زمین سفت و صاف قرار داشته باشد. اگر نمی توانید زمینی سفت و صاف پیدا کنید، از سرویس های مجاز تجاری بکسل کمک بگیرید.
- از انتخاب مکان های صحیح محل جک زدن جلو و عقب خودرو اطمینان حاصل کنید. هرگز از سیر یا نقاط دیگر خودرو برای جک زدن استفاده نکنید.

- خودرو به آسانی می تواند از روی جک افتاده باعث وقوع آسیب های جسمی جدی یا مرگ شود. در خودرو بالا نگه داشته شده به وسیله جک تنها، هیچکس نباید اعضاء بدن خود را در زیر خودرو قرار دهد. از خرک (سه پایه) تعمیرگاهی برای بالا نگه داشتن خودرو استفاده کنید.
- در هنگام قرار داشتن خودرو بر روی جک، اقدام به زدن استارت یا روشن کردن موتور نکنید.
- در هنگام استفاده از جک، به هیچکس اجازه باقی ماندن در خودرو را ندهید.
- از قرار داشتن کودکان همراه خود در مکانی ایمن به دور از جاده و خودروای که باید در زیر آن جک زده شود، اطمینان حاصل کنید.

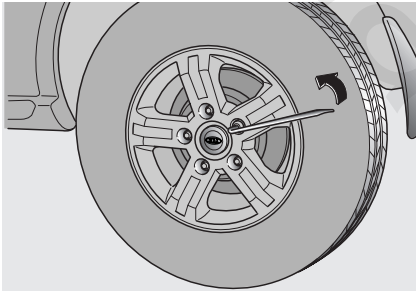

۴. آچار چرخ، جک، دسته جک و لاستیک زاپاس را از خودرو خارج کنید.
۵. جلو و عقب چرخ مقابل ضربدری موقعیت جک را با مانع (بلوک) سد کنید.

#### **⚠️** **اخطار-تعویض چرخ**

برای جلوگیری از جابجا شدن خودرو در هنگام تعویض چرخ، همیشه ترمز دستی را کاملاً کشیده و همیشه چرخ مقابل ضربدری چرخ تعویضی را با مانع (بلوک) سد کنید.

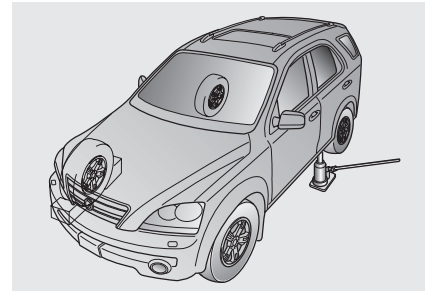

#### **تعویض چرخ**

۱. خودرو را بر روی سطحی صاف پارک کرده، ترمز دستی را محکم بکشید.
۲. دسته دنده را در موقعیت دنده عقب R (گیربکس معمولی) یا پارک P (گیربکس اتوماتیک) قرار دهید.
۳. چراغ‌های اعلام خطر (فلاشر) را روشن کنید.

۶. همه مهره‌ها (چرخ) را در جهت عکس حرکت عقربه‌های ساعت، یک دور شل کنید، اما تا بلند شدن چرخ از روی زمین هیچکدام را پیاده نکنید.

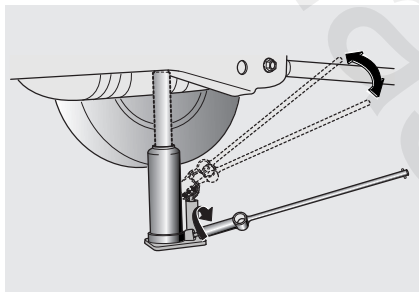

۸. شیر جک را به طور مطمئن سفت کنید. دسته جک را تا تماس بالای جک به نقطه مناسب و جذب مقدار بسیار کمی از وزن خودرو توسط جک، به بالا و پایین حرکت دهید. خودرو را تا حدی که چرخ درست کمی از زمین جدا شده باشد بالا ببرید (حدود ۳۰ میلی متر). هرگز چرخ را بیشتر بلند نکنید. قبل از پیاده کردن مهره‌های چرخ، از تعادل و پایداری و عدم امکان لغزش یا جابجا شدن خودرو اطمینان حاصل کنید.

۹. با چرخاندن مهره‌های چرخ در جهت عکس حرکت عقربه‌های ساعت، مهره‌ها را باز، سپس چرخ را پیاده کنید.

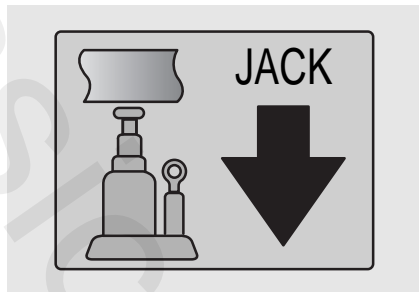

**⚠️** **اخطار - محل جک زدن خودرو**  
برای کاهش امکان وقوع آسیب‌های جسمی، فقط از جک عرضه شده با خودرو و محل جک زدن صحیح استفاده کنید. هرگز از هیچ یک از قسمت‌های دیگر خودرو برای جک زدن استفاده نکنید.

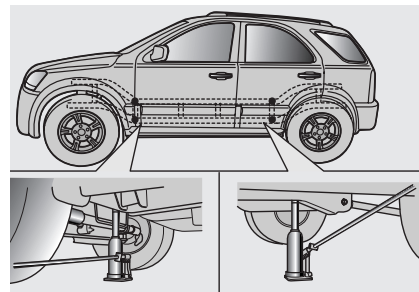

۷. جک را در نزدیکترین موقعیت محل جک زدن نسبت به چرخ تعویضی جلو یا عقب قرار دهید.

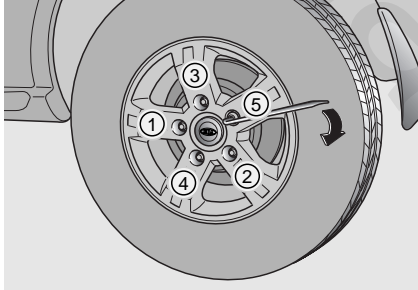

۱۲. پس از سفت کردن مهره‌های چرخ، خودرو را تا قرار گرفتن کامل چرخ بر روی زمین، پایین آورید. به سفت کردن تا سفت شدن مطمئن مهره‌ها ادامه دهید. مهره‌ها را به صورت ستاره‌ای (مثلثی) کاملاً سفت کنید.

اگر از میزان سفتی مهره‌های چرخ مطمئن نیستید، با مراجعه به نزدیک‌ترین محل سرویس، آنها را مورد بازرسی و کنترل قرار دهید. تورک (گشتاور) سفت کردن مهره‌های چرخ ۹ تا ۱۲ kg.m (۶۵ تا ۸۷ lb.ft، ۸۸ تا ۱۱۸ N.m) است.

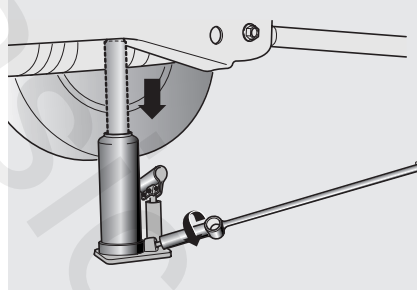

۱۱. با استفاده از شیار دسته جک، شیر جک را به تدریج شل کنید تا خودرو به آرامی پایین آید.

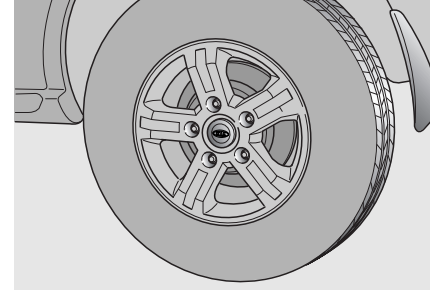

۱۰. لاستیک زاپاس را در موقعیت چرخ تعویضی سوار کرده، به بستن مهره‌های چرخ به حالتی که سمت مخروطی مهره به سمت داخل باشد، اقدام نمایید.

## هشدار

پیچ‌های بی سر و مهره‌های چرخ‌های شما دارای رزوه متریک هستند. در هنگام پیاده کردن چرخ، از بستن مجدد همان مهره‌ها اطمینان حاصل کنید یا اگر مهره‌ها را تعویض کردید، از استفاده از مهره‌های متریک با همان ترکیب و پخی اطمینان حاصل کنید.

سوارکردن مهره غیرمتریک بر روی پیچ بی سر متریک یا برعکس، چرخ را بطور مناسب بر روی تویی چرخ محکم نگه نمی‌دارد و به پیچ بی سر در حدی که مجبور به تعویض آن شوید، صدمه میزند.

توجه داشته باشید که بیشتر مهره‌های چرخ خودروها دارای رزوه متریک نیستند. قبل از سوارکردن مهره‌های چرخ یا چرخ‌های متفرقه حتماً حداکثر دقت را در بازرسی و کنترل نوع رزوه بکارگیرید. اگر شک داشتید، با عاملیت مجاز کیا مشورت کنید.

## ⚠️ اخطار - پیچ‌های بی سر چرخ

اگر پیچ‌های بی سر چرخ دچار آسیب شوند، ممکن است توانایی نگهداشتن چرخ را از دست بدهند. این امر میتواند به از دست دادن چرخ و تصادف منجر شود.

برای جلوگیری از لرزش و تکان خوردن جک، دسته جک، آچار چرخ و لاستیک زاپاس در هنگام حرکت خودرو، آنها را بنحو مناسب در محل‌های پیش‌بینی شده قرار دهید، برای قراردادن لاستیک پنچر در محل پیش‌بینی شده به «بازگرداندن لاستیک زاپاس بجای خود» در این بخش مراجعه کنید.

## \* یادآوری

پس از سوارکردن لاستیک زاپاس، هرچه زودتر فشار باد آن را بازدید و کنترل کنید. در صورت لزوم آنرا در حد مشخص شده تنظیم کنید. به بخش ۸، مشخصات فنی مراجعه کنید.

### تجهیزات اضطراری (در صورت مهزبودن)

برای کمک به فائق آمدن بر شرایط اضطراری، تجهیزاتاتی چند در خودرو پیش بینی شده است.

#### کپسول آتش نشانی

کپسول آتش نشانی در محفظه وسایل و بار جای داده شده است.

اگر با آتش سوزی کوچکی مواجه شدید و نحوه استفاده از کپسول آتش نشانی را می دانید، موارد ذکر شده در زیر را با احتیاط انجام دهید.

۱. پین مانع فشرده شدن اتفاقی دسته کپسول آتش نشانی را بیرون بکشید.

۲. نازل (دهانه پاشنده) کپسول آتش نشانی را به سمت مرکز آتش هدف گیری کنید.

۳. از آتش حدود ۲/۵ متر فاصله گرفته، دسته را فشار دهید تا کپسول شروع به تخلیه شدن نماید. اگر دسته را آزاد کنید، پاشش کپسول متوقف می شود.

۴. نازل را از مرکز آتش به طرف جلو، عقب مکرراً به صورت جاروئی حرکت دهید. پس از اینکه آتش به ظاهر خاموش شد، آن را با دقت تحت نظر بگیرید چون ممکن است مجدداً شعله ور شود.

#### جعبه کمک های اولیه

برای ارائه کمک های اولیه به اشخاص آسیب دیده، اشیائی نظیر چیچی، باند و چسب در این جعبه قرار داده شده است.

#### مثلث شب رنگ (فسفری) هشدار

در شرایط اضطراری (نظیر پارک کردن در کنار جاده بدلیل بروز مشکل)، مثلث شب رنگ هشدار را روی جاده مستقر کنید تا بتوانید هشدار لازم را به خودروهای عبوری اعلام نمائید.

#### فشارسنج (گیج) باد

معمولاً لاستیک ها روزانه مقداری باد کم می کنند. هر چند یکبار ممکن است مجبور به اضافه کردن مقداری باد به لاستیک باشید. این امر حاکی از نشتی باد از لاستیک نبوده و کاهشی عادی است. همیشه فشار باد را در هنگام سرد بودن لاستیک بازدید و کنترل کنید، چون با افزایش دما فشار باد لاستیک نیز افزایش پیدا می کند.

برای بازدید و کنترل فشار باد لاستیک، اعمال زیر را انجام دهید:

۱. درپوش شیر (والو) باد قرار گرفته بر روی رینگ چرخ را باز کنید.

۲. فشارسنج را روی شیر (والو) باد قرار داده، فشار دهید. به محض شروع اینکار مقداری باد از شیر (والو) خارج می شود و در صورتیکه فشارسنج (گیج) را محکم روی شیر فشار ندهید، باد به مقدار بیشتری خارج می شود.

۳. با فشار دادن محکم و بدون نشت، فشارسنج فعال می شود.

۴. برای اطلاع از کم یا زیاد بودن فشار، فشار باد لاستیک را بخوانید.

۵. فشار باد را براساس فشار مشخص شده تنظیم کنید. به (فشار باد توصیه شده لاستیک) در صفحه ۲-۸ رجوع کنید.

۶. درپوش شیر (والو) باد را مجدداً سوار کنید.



امور سرویس و تعمیر و نگهداری / ۷-۳  
برنامه تعمیر و نگهداری عادی / ۷-۵  
تعمیر و نگهداری برای استفاده از خودرو در شرایط سخت رانندگی / ۷-۹  
امور تعمیر و نگهداری قابل انجام توسط مالک خودرو / ۷-۱۰  
محفظه موتور / ۷-۱۳  
روغن موتور / ۷-۱۵  
سیستم خنک کننده موتور / ۷-۱۶  
ترمز و کلاچ / ۷-۱۸  
تسمه‌های موتور / ۷-۱۹  
فرمان هیدرولیک / ۷-۱۹  
گیربکس اتوماتیک / ۷-۲۰  
روانکار (روغن) ها و مایعات سرویس / ۷-۲۲  
فیلتر سوخت و ته نشین کننده آب ( برای موتورهای دیزلی) / ۷-۲۳  
فیلتر هوا / ۷-۲۴  
فیلتر سیستم کنترل کیفیت هوا / ۷-۲۵

۷

## تعمیر و نگهداری

تیغه های برف پاک کن / ۷-۲۷  
باتری / ۷-۲۹  
لاستیک و چرخ‌ها / ۷-۳۲  
تعویض لامپ‌ها / ۷-۳۹

مشخصات روانکار (روغن) ها / ۷-۴۷

مراقبت از بیرون خودرو / ۷-۴۹

مراقبت از داخل خودرو / ۷-۵۲

**تعمیر و نگهداری**

**۷**

## امور سرویس و تعمیر و نگهداری

در زمان انجام هر یک از امور سرویس و تعمیر و نگهداری یا بازرسی‌ها باید حداکثر مراقبت خود را برای جلوگیری از صدمه دیدن خودرو یا خودتان بکار گیرید.

در صورت وجود شک در مورد نحوه انجام هر کدام از بازرسی و سرویس‌های خودرو، واگذاری انجام کار به عاملیت مجاز کیا، جداً توصیه می‌شود.

عاملیت مجاز کیا از تکنسین‌های دوره دیده در کارخانه برخوردار بوده و قطعات اصلی کیای مورد نیاز خودرو شما را برای سرویس مناسب در اختیار دارد. برای راهنمایی‌های دقیق و سرویس با کیفیت، به یکی از عاملیت‌های مجاز کیا مراجعه کنید.

سرویس نامناسب، ناقص یا ناکافی می‌تواند به مشکلات عملکردی خودرو منجر شده، باعث آسیب دیدن خودرو، تصادف یا آسیب‌های جسمی شود.

مسئولیت‌های مالک خودرو

### \* یادآوری

مسئولیت انجام شدن سرویس‌ها و ثبت آنها برعهده مالک است.

مدارک دال بر انجام مناسب سرویس‌های خودرو براساس جداول سرویس و تعمیر و نگهداری برنامه ریزی شده مندرج در صفحات بعد را حفظ کنید. به این اطلاعات برای اثبات انجام شدن الزامات سرویس و نگهداری گارانتی خودرو نیاز دارید.

مشروح اطلاعات گارانتی‌ها در دفترچه اطلاعات گارانتی ارائه شده است.

گارانتی، تعمیرات و تنظیم‌های مورد نیاز ناشی از تعمیر و نگهداری نامناسب یا عدم انجام الزامات تعمیر و نگهداری را پوشش نمی‌دهد.

توصیه می‌شود نگهداری و تعمیرات خودرو را به عاملیت مجاز کیا واگذار کنید.

برای برآورده کردن رضایت کامل شما از وضعیت سرویس، عاملیت مجاز کیا استانداردهای بالای کیفیت سرویس را لحاظ و کمک‌های فنی مورد نیاز را از کیا دریافت می‌نماید.

اگر از خودرو در شرایط ذکر شده در بالا استفاده می‌شود، بازرسی، تعویض یا پرکردن مجدد مایعات سرویس باید در دفعات بیشتری نسبت به برنامه سرویس و نگهداری عادی انجام شود. پس از ۹۶ ماه یا ۱۲۰۰۰۰ کیلومتر رانندگی، به پیروی از فواصل سرویس تعمیر و نگهداری شرح داده شده ادامه دهید.

**سرویس تعمیر و نگهداری برنامه‌ریزی شده**  
اگر بطور معمول خودرو را در مکان‌هایی که هیچ یک از شرایط زیر بر آن صدق نمی‌کند مورد استفاده قرار می‌دهید، از برنامه سرویس و نگهداری عادی پیروی کنید. اگر هر کدام از این شرایط با وضعیت استفاده از خودرو شما همخوانی داشت، از برنامه تعمیر و نگهداری برای استفاده از خودرو در شرایط سخت رانندگی، پیروی کنید.

- رانندگی مکرر در فواصل کوتاه
- رانندگی در شرایط محیطی پر گرد و خاک
- رانندگی در شرایط استفاده زیاد از ترمز
- رانندگی در مناطقی که نمک یا دیگر مواد خورنده مورد استفاده قرار می‌گیرد.
- رانندگی در جاده‌های ناهموار یا آغشته به گل
- درجا کار کردن مکرر و زیاد موتور یا رانندگی مکرر زیاد با سرعت پایین
- رانندگی طولانی مدت در هوای سرد و/ یا در آب و هوای شدیداً مرطوب.

برنامه تعمیر و نگهداری عادی

تعداد ماه‌ها یا مسافت رانندگی، هر کدام زودتر سر برسد									فواصل امور سرویس و تعمیر و نگهداری
ماه	۱۲	۲۴	۳۶	۴۸	۶۰	۷۲	۸۴	۹۶	
مایل ۱۰۰۰×	۱۰	۲۰	۳۰	۴۰	۵۰	۶۰	۷۰	۸۰	شرح موارد تعمیر و نگهداری
کیلومتر ۱۰۰۰×	۱۵	۳۰	۴۵	۶۰	۷۵	۹۰	۱۰۵	۱۲۰	
تسمه‌های موتور 1*									
روغن موتور و فیلتر روغن موتور	بنزینی	R	R	R	R	R	R	R	R
		دیزل	برای اروپا	R	R	R	R	R	R
هر ۱۰۰۰۰ کیلومتر یا ۱۲ ماه تعویض کنید.									بجز اروپا
روغن گیربکس معمولی (غیر اتوماتیک)									
روغن گیربکس اتوماتیک	برای اروپا	I	I	I	I	I	I	I	I
		بجز اروپا	R	R	R	R	R	R	R
روغن دیفرانسیل جلو و عقب									
هر ۲۰۰۰۰ کیلومتر بازرسی و هر ۴۰۰۰۰ کیلومتر تعویض کنید.									بجز اروپا
روغن گیربکس انشعاب (دنده کمک) 4WD									
فیلتر هوا 2*									

I : بازدید و در صورت لزوم تنظیم، تصحیح، تمیز یا تعویض کنید. R : تعویض کرده یا تغییر دهید.

1\* : میزان سفتی تسمه دینام (آلترناتور) و تسمه پمپ فرمان هیدرولیک (و تسمه واترپمپ) و تسمه ایرکاندیشن (کولر) (در صورت مجهز بودن) را تنظیم کنید. بازرسی و در صورت لزوم تصحیح یا تعویض کنید.

2\* : برای چین، هند و محدوده جغرافیایی خاورمیانه، هر ۱۵۰۰۰ کیلومتر یا ۱۲ ماه تعویض کنید.

ادامه برنامه تعمیر و نگهداری عادی

تعداد ماه‌ها یا مسافت رانندگی، هر کدام زودتر سر برسد								فواصل امور سرویس و تعمیر و نگهداری	شرح موارد تعمیر و نگهداری
ماه	۱۲	۲۴	۳۶	۴۸	۶۰	۷۲	۸۴		
مایل ۱۰۰۰×	۱۰	۲۰	۳۰	۴۰	۵۰	۶۰	۷۰	۸۰	
کیلومتر ۱۰۰۰×	۱۵	۳۰	۴۵	۶۰	۷۵	۹۰	۱۰۵	۱۲۰	
سرب‌دار	R			R		R			
برای اروپا	شمع‌ها (موتور بنزینی)								
بدون سرب	هر ۱۵۰۰۰ کیلومتر تعویض کنید								
سرب‌دار	هر ۴۰۰۰۰ کیلومتر تعویض کنید								
بدون سرب	هر ۱۶۰۰۰۰ کیلومتر تعویض کنید								
هر ۹۰۰۰۰ کیلومتر یا ۴۸ ماه بازرسی و کنترل کنید* 4								خلاصی سوپاپ* 3 (بنزینی)	
در اولین مرتبه، در ۶۰ ماه یا ۹۰۰۰۰ کیلومتر و پس از آن هر ۲۴ ماه یا ۴۵۰۰۰ کیلومتر تعویض کنید.								سیستم خنک کننده موتور (شامل تنظیم سطح مایع خنک کننده)	
هر ۲۴ ماه یا ۴۵۰۰۰ کیلومتر تعویض کنید.								مایع خنک کننده موتور	
برای اروپا* 5								شلنگ بخار سوخت و در باک	
بجز اروپا								شلنگ‌های تهویه محفظه میل لنگ	

۱: بازرسی و در صورت لزوم، تنظیم، تصحیح، تمیز یا تعویض کنید.

R: تعویض کرده یا تغییر دهید.

\* 3: از نظر صدای بیش از اندازه سوپاپ و/یا لرزش موتور بازرسی کرده و در صورت لزوم تنظیم کنید.

\* 4: برای تسهیل، قبل از سررسید زمان تناوبی تعویض آن، در هنگام انجام امور تعمیر و نگهداری اجزا دیگر این تعویض قابل انجام است.

\* 5: در هنگام اضافه کردن مایع خنک کننده موتور، فقط از افزودنی‌های مجاز استفاده کرده و هرگز آب سنگین دارای املاح را با مایع خنک کننده پر شده در کارخانه مخلوط نکنید. مخلوط نامناسب مایع خنک کننده می‌تواند باعث بروز عیوب جدی یا صدمه دیدن موتور شود.

ادامه برنامه تعمیر و نگهداری عادی

تعداد ماه ها یا مسافت رانندگی، هر کدام زودتر سر برسد								فواصل امور سرویس و تعمیر و نگهداری	شرح موارد تعمیر و نگهداری
ماه	۱۲	۲۴	۳۶	۴۸	۶۰	۷۲	۸۴		
مایل ۱۰۰۰×	۱۰	۲۰	۳۰	۴۰	۵۰	۶۰	۷۰	۸۰	۱۰۰
کیلومتر ۱۰۰۰×	۱۵	۳۰	۴۵	۶۰	۷۵	۹۰	۱۰۵	۱۲۰	
دیزل	I	I	I	I	I	I	I	I	I
دیزل	I	I	I	I	I	I	I	I	I
دیزل	I	I	I	I	I	I	I	I	I
بنزینی				R					R
دیزل 6*		R		R		R			R
لوله ها و شلنگ های مسیر سوخت	I	I	I	I	I	I	I	I	I
وضعیت باتری				I					I
کلیه سیستم های الکتریکی				I					I
اتصال حسگر ضربه از جلو	I	I	I	I	I	I	I	I	I
لوله ها، شلنگ ها و اتصالات ترمز	I	I	I	I	I	I	I	I	I

I : بازرسی و در صورت لزوم تنظیم، تصحیح، تمیز یا تعویض کنید.

R : تعویض کرده یا تغییر دهید.

\*6 : اگر مشخصات سوخت دیزلی (گازوئیل) با استاندارد اروپایی EN590 همخوانی ندارد، در دفعات بیشتر تعویض کنید. برای اطلاع از جزئیات این امر با عاملیت مجاز کیا تماس بگیرید.

ادامه برنامه تعمیر و نگهداری عادی

تعداد ماه ها یا مسافت رانندگی، هرکدام زودتر سر برسد								فواصل امور سرویس و تعمیر و نگهداری	شرح موارد تعمیر و نگهداری
ماه	۱۲	۲۴	۳۶	۴۸	۶۰	۷۲	۸۴		
۹۶	۱۲	۲۴	۳۶	۴۸	۶۰	۷۲	۸۴	۹۶	۱۰۰۰× مایل
۸۰	۱۰	۲۰	۳۰	۴۰	۵۰	۶۰	۷۰	۸۰	۱۰۰۰× کیلومتر
۱۲۰	۱۵	۳۰	۴۵	۶۰	۷۵	۹۰	۱۰۵	۱۲۰	
I		I		I		I		I	پدال ترمز
I	I	I	I	I	I	I	I	I	ترمز دستی
I		I		I		I		I	پدال کلاچ
I	I	I	I	I	I	I	I	I	روغن ترمز و کلاچ
I	I	I	I	I	I	I	I	I	ترمز دیسکی
I	I	I	I	I	I	I	I	I	روغن هیدرولیک فرمان
I		I		I		I		I	سیستم فرمان هیدرولیک و شلنگ ها
I	I	I	I	I	I	I	I	I	لاستیک (فشار باد و فرسودگی آج)
I		I		I		I		I	سیبک های جلو بندی
I	I	I	I	I	I	I	I	I	گاز خنک کننده ایرکاندیشن (کولر) (در صورت مجهز بودن)
I	I	I	I	I	I	I	I	I	کمپرسور ایرکاندیشن (در صورت مجهز بودن)
R	R	R	R	R	R	R	R	R	فیلتر هوای سیستم کنترل کیفیت هوا

I : بازرسی کرده و در صورت لزوم، تنظیم، تصحیح، تمیز یا تعویض کنید.  
 R : تعویض کرده یا تغییر دهید.



**تعمیر و نگهداری برای استفاده از فودرو در شرایط سخت رانندگی**

سرویس های زیر در خودروهایی که اغلب در شرایط سخت رانندگی مورد استفاده قرار می گیرند، باید در دفعات بیشتری انجام شوند. برای اطلاع از فواصل مناسب انجام امور تعمیر و نگهداری به جدول زیر رجوع کنید.  
 R : تعویض کنید  
 I : بازرسی کرده و در صورت لزوم، تنظیم، تصحیح، تمیز یا تعویض کنید.

شرایط رانندگی	فواصل امور سرویس و تعمیر و نگهداری	عمل تعمیر و نگهداری	شرح موارد تعمیر و نگهداری	
			بنزینی	دیزل
A, B, C, D, E, F, G, H, I, J	هر ۷۵۰۰ کیلومتر یا ۶ ماه	R	برای اروپا	روغن موتور و فیلتر
	هر ۵۰۰۰ کیلومتر یا ۶ ماه	R	بجز اروپا	روغن موتور
C, E	در دفعات بیشتر	R		فیلتر هوا
B, H	در دفعات بیشتر	R	موتور بنزینی	شمع
A, C, E, F, G, H, I	هر ۴۵۰۰۰ کیلومتر	R	برای اروپا	روغن گیربکس اتوماتیک
A, C, E, F, G, H, I	هر ۴۰۰۰۰ کیلومتر	R	بجز اروپا	
C, D, E, G, H, I, J	هر ۹۰۰۰۰ کیلومتر	R	برای اروپا	روغن گیربکس معمولی
	هر ۱۰۰۰۰۰ کیلومتر	R	بجز اروپا	(غیر اتوماتیک)
C, E, G, I	هر ۹۰۰۰۰ کیلومتر	R	برای اروپا	روغن گیربکس انشعاب (دنده
	هر ۱۰۰۰۰۰ کیلومتر	R	بجز اروپا	کمک) 4WD
C, E, G, I	هر ۱۵۰۰۰ کیلومتر	R	برای اروپا	روغن دیفرانسیل جلو و عقب
	هر ۲۰۰۰۰ کیلومتر	R	بجز اروپا	
C, E	در دفعات بیشتر	R		فیلتر سیستم کنترل کیفیت هوا

**شرایط سخت رانندگی**

- A: رانندگی مکرر در فواصل کوتاه
- B: درجا کارکردن زیاد موتور
- C: رانندگی در جاده های پر گرد و خاک، ناهموار
- D: رانندگی در مناطقی که از نمک یا دیگر مواد
- E: رانندگی در مناطق شن زار
- F: هنگامی که بیش از ۵۰٪ رانندگی در ترافیک سنگین شهری در هوای بسیار گرم بالای ۳۳°C انجام می شود.
- G: رانندگی در مناطق کوهستانی
- H: یدک کشیدن تریلر
- I: رانندگی بعنوان خودرو گشت، تاکسی، تجاری یا بکسل کننده
- J: رانندگی با سرعت بیش از ۱۷۰ کیلومتر در ساعت

## امور تعمیر و نگهداری قابل انجام توسط مالک خودرو

برنامه تعمیر و نگهداری قابل انجام توسط مالک خودرو

در لیست‌های زیر، بازدید، کنترل و بازرسی‌هایی که باید توسط مالک یا تکنسین واجد شرایط مجاز در فواصل مشخص شده برای اطمینان از عملکرد ایمن و قابل اتکا خودرو انجام شود، ارائه شده است.

برای راهنمایی در نحوه سرویس، هرگونه وضعیت نامطلوب باید هر چه زودتر به اطلاع عاملیت مجاز یا تکنسین سرویس واجد شرایط برسد.

بطور عام، بازدید و بازرسی‌های امور تعمیر و نگهداری مربوط به مالک توسط گارانتی‌ها پوشش داده نمی‌شوند و ممکن است هزینه‌های دستمزد، قطعات و مایعات سرویس مصرف شده را از شما اخذ نمایند.

در هنگام توقف برای زدن سوخت:

- ارتفاع سطح روغن موتور را بازدید و کنترل کنید.
- ارتفاع سطح مایع خنک کننده موجود در مخزن را بازدید و کنترل کنید.

### ⚠️ اخطار

در هنگام بازدید و کنترل سطح مایع خنک کننده موتور، احتیاط را رعایت کنید. مایع خنک کننده داغ و بخار، ممکن است تحت فشار بیرون بزند. این عمل می‌تواند باعث وقوع صدمات جسمی جدی شود.

- ارتفاع سطح مایع شیشه شوی را بازدید و کنترل کنید.
- لاستیک‌ها را از نظر کم نبودن فشار باد یا پنچری بازدید و کنترل کنید.

در هنگام رانندگی:

- به تغییر در صدای آگزوز یا به مشام رسیدن هرگونه بوی آگزوز در داخل خودرو توجه داشته باشید.
- غربیلک فرمان را از نظر نداشتن لرزش بازرسی و کنترل کنید. بهر گونه افزایش در نیروی لازم

- برای چرخاندن غربیلک فرمان یا شل بودن آن یا تغییر در موقعیت غربیلک فرمان برای حرکت مستقیم به جلو توجه داشته باشید.
- در هنگام رانندگی در جاده‌های هموار و مسطح، به تمایل خودرو برای انحراف بسیار کم مداوم از حالت مستقیم یا کشیده شدن به یک طرف توجه داشته باشید.
- در هنگام ترمز برای متوقف شدن به صداهای ناآشنا و غیرعادی ترمز گوش دهید و در صورت وجود صدا آنرا بازرسی و پی‌گیری کنید. همچنین کشیدن به یکطرف، افزایش طول حرکت پدال، یا سفت شدن پدال ترمز را بازرسی و کنترل کنید.
- اگر هرگونه بیرون زدن دنده یا تغییری در عملکرد گیربکس رخ داد، ارتفاع سطح روغن گیربکس را بازدید و کنترل کنید.
- عملکرد حالت پارک P گیربکس اتوماتیک را بازرسی و کنترل کنید.
- عملکرد ترمز دستی را بازرسی و کنترل کنید.
- نشستی مایعات از زیر خودرو را بازدید و کنترل کنید (چکیدن آب از سیستم ایرکاندیشن پس از روشن بودن آن امری عادی است).

**حداقل هر ماه یکبار :**

- ارتفاع سطح مایع موجود در مخزن مایع خنک کننده موتور را بازدید و کنترل کنید.
- عملکرد کلیه چراغ های خارجی شامل چراغ های ترمز، چراغ های راهنما و چراغ های اعلام خطر (فلاشر) را بازرسی و کنترل کنید.
- فشار باد همه لاستیک ها شامل لاستیک زاپاس را بازدید و کنترل کنید.

**حداقل سالی دوبار**

**(بطور مثال، هر بهار و پاییز):**

- رادیاتور، بخاری و ایرکاندیشن (کولر) را از نظر وجود نشستی یا آسیب دیدگی بازدید و کنترل کنید.
- عملکرد شیشه شوی و برف پاک کن را بازدید و کنترل کنید. با استفاده از پارچه تمیز نم دار شده با مایع شیشه شوی، تیغه های برف پاک کن را تمیز کنید.
- تنظیم شعاع نور چراغ های جلو را بازدید و کنترل کنید.
- منبع آگزوز، لوله های آگزوز، حفاظ های پوشش دهنده آگزوز و بست ها را بازدید و کنترل کنید.
- تسمه های روی پا و شانه کمر بندهای ایمنی را از نظر فرسودگی یا عملکرد بازدید و کنترل کنید.
- فرسودگی لاستیک ها و شل بودن مهره های چرخ ها را بازدید و کنترل کنید.

**حداقل سالی یکبار :**

- سوراخ های تخلیه آب تعبیه شده در بدنه و درها را تمیز کنید.
- لولاهای در و در موتور (کاپوت) را روانکاری (روغنکاری) کنید.
- قفل ها و زبانه قفل ها را روانکاری (روغنکاری) کنید.
- لاستیک های آب بندی درها را روغنکاری کنید.
- قبل از فصل گرما، سیستم ایرکاندیشن (کولر) را بازرسی و کنترل کنید.
- ارتفاع سطح روغن هیدرولیک فرمان را بازدید و کنترل کنید.
- اتصالات و کنترل های گیربکس اتوماتیک را بازرسی و روغنکاری کنید.
- باتری و سرکابل های باتری را تمیز کنید.
- ارتفاع سطح روغن ترمز را بازدید و کنترل کنید.

هشدارهای مرتبط با امور تعمیر و نگهداری قابل انجام توسط مالک خودرو سرویس نامناسب یا ناقص ممکن است باعث بروز مشکل شود. این بخش فقط دستورالعمل های انجام موارد تعمیر و نگهداری آسان را ارائه می دهد.

همچنان که پیشتر در این بخش توضیح داده شد روش های تعمیر و نگهداری متعددی باید فقط توسط تکنسین های سرویس واجد شرایط همراه با استفاده از ابزار مخصوص انجام شود.

انجام نامناسب امور تعمیر و نگهداری در طول زمان گارانتی ممکن است بر پوشش گارانتی تأثیر منفی بگذارد. دفترچه اطلاعات گارانتی کیا که جداگانه همراه با خودرو عرضه شده است را مطالعه کنید. اگر در مورد نحوه اعمال هر یک از روش های سرویس یا تعمیر و نگهداری خودرو شک داشتید، انجام اینکار را به عاملیت مجاز کیا بسپارید.

**⚠️** **اخطار - انجام امور تعمیر و نگهداری**

- انجام امور تعمیر و نگهداری بر روی خودرو میتواند خطرناک باشد. شما ممکن است در هنگام انجام بعضی از امور تعمیر و نگهداری به طور جدی دچار آسیب دیدگی شوید. اگر دانش یا تجربه کافی ندارید یا اینکه فاقد ابزار و تجهیزات لازم برای این کار هستید، با مراجعه به تکنسین واجد شرایط کار لازم را انجام دهید.
- کار کردن در محفظه موتور در حالیکه موتور روشن است خطرناک است. در صورت داشتن انگشتر، زیور آلات یا لباس گشاد این کار بیشتر خطرناک است. آنها می توانند در لای قطعات متحرک گیر کرده باعث آسیب دیدگی شما شوند. بنابراین اگر در هنگام کار در محفظه موتور لازم است موتور روشن باشد، حتماً همه زیور آلات (بخصوص، انگشتر، دستبند، ساعت، گردن بند)، کراوت، دستمال گردن و لباس های مشابه گشاد را قبل نزدیک شدن به موتور یا فن خنک کننده، بیرون آورید.

**⚠️** **اخطار - فن های خنک کننده موتور (موتور بنزینی)**

از آنجا که فن های خنک موتور بطور الکتریکی کنترل می شوند، در صورت قرار داشتن سوئیچ خودرو در موقعیت روشن ON، فن ها می توانند روشن شوند، حتی اگر موتور خودرو روشن نباشد. این امر می تواند باعث بروز آسیب های جسمی جدی شود. برای جلوگیری از این رویداد از بسته OFF بودن سوئیچ خودرو اطمینان حاصل کنید، مگر اینکه مجبور به روشن نگهداشتن موتور برای انجام امور تعمیر و نگهداری یا بازرسی باشید.

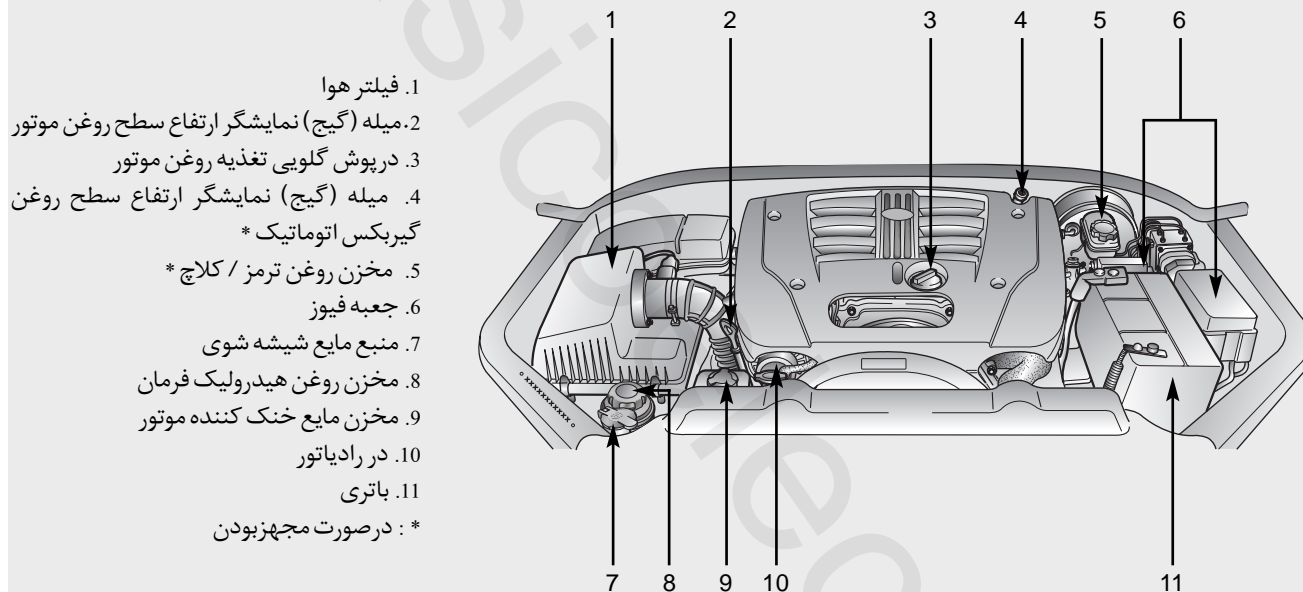

موتور بنزینی

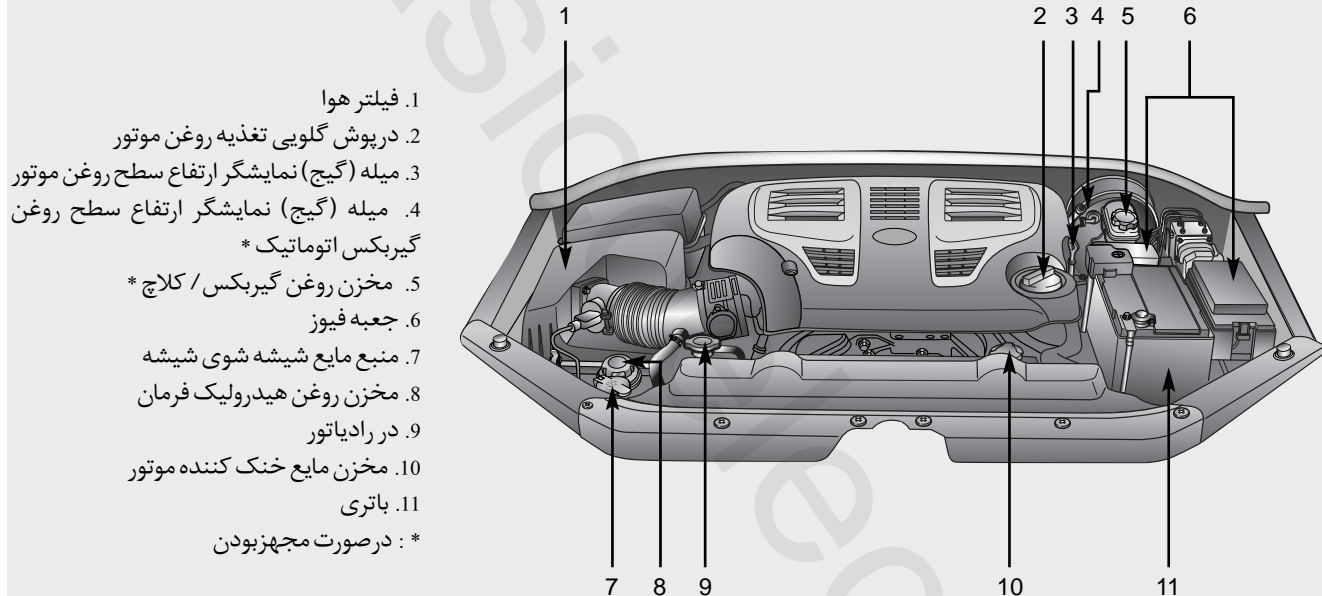

1. فیلتر هوا
  2. درپوش گلوبی تغذیه روغن موتور
  3. میله (گیج) نمایشگر ارتفاع سطح روغن موتور
  4. میله (گیج) نمایشگر ارتفاع سطح روغن گیربکس اتوماتیک\*
  5. مخزن روغن گیربکس / کلاچ\*
  6. جعبه فیوز
  7. منبع مایع شیشه شوی شیشه
  8. مخزن روغن هیدرولیک فرمان
  9. در رادیاتور
  10. مخزن مایع خنک کننده موتور
  11. باتری
- \* در صورت مجهز بودن

## روغن موتور

۱. از بازداشتن خودرو بر روی سطحی صاف اطمینان حاصل کنید.
۲. پس از روشن کردن موتور، اجازه دهید دمای موتور تا حد دمای معمول کاری افزایش یابد.
۳. موتور را خاموش کرده، چند دقیقه‌ای برای بازگشت روغن به کارتر صبر کنید.
۴. میله (گیج) نمایشگر ارتفاع سطح روغن را بیرون کشیده، با پاک کردن تمیزکرده، دوباره آنرا تا آخر جا بزنید.
۵. دوباره میله (گیج) نمایشگر را بیرون کشیده، ارتفاع سطح روغن را بازدید و کنترل کنید. سطح روغن باید در بین نشانه‌های F و L قرار داشته باشد. اگر سطح روغن در نزدیکی نشانه L یا در سطح آن قرار داشت، برای بالا آوردن آن تا سطح نشانه F، به مقدار کافی روغن اضافه کنید. بیش از اندازه پر نکنید.

### ⚠️ اخطار - شلنگ رادیاتور

در هنگام بازدید یا اضافه کردن روغن موتور، بسیار مراقب لمس نکردن شلنگ رادیاتور باشید، چون ممکن است به اندازه‌ای که باعث سوختگی شما شود، داغ باشد.

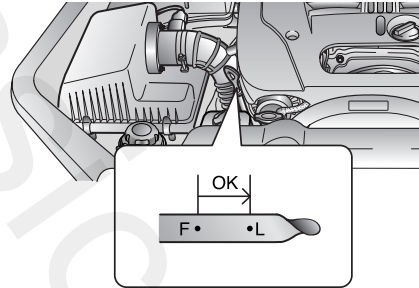

فقط از روغن مشخص شده استفاده کنید (به روانکار (روغن)‌های توصیه شده در صفحات بعدی این بخش مراجعه کنید.

### ⚠️ اخطار

تماس طولانی مدت روغن موتور سوخته با پوست می تواند باعث تحریک یا سرطان پوست شود. روغن سوخته موتور حاوی مواد شیمیایی است که در آزمایشگاه باعث ابتلاء حیوانات به سرطان شده است. همیشه برای محافظت از پوست پس از اتمام کار با روغن سوخته، هرچه زودتر دستها را کاملاً با صابون و آب گرم بشویید.

### \* یادآوری

- علیرغم مشابه بودن شکل ظاهری فیلترهای روغن موتور، طراحی داخلی آنها بطور قابل ملاحظه‌ای با هم فرق می کند. این فیلترها قابل تعویض با یکدیگر نیستند. برای جلوگیری از خطر بالقوه آسیب دیدن موتور، فقط از فیلتر مشخص شده استفاده کنید. با عاملیت مجاز کیا مشورت کنید.
- با رعایت احتیاط از این دستورالعمل‌ها پیروی کنید. سوارکردن فیلتر روغن به نحو نامناسب، می تواند باعث نشتی روغن و صدمه دیدن موتور شود. روغن موتور تخلیه شده باید بطور مناسب و براساس مقررات زیست محیطی محلی دور ریخته شود. این روغن نباید در لوله های فاضلاب یا در ظروف زباله خانگی ریخته شود.
- اگر خودرو شما دارای موتور دیزلی است، پرکردن بیش از اندازه روغن موتور ممکن است باعث حرکت خود بخود شدید (دیزلینگ) یا ادامه به کار موتور (پس از خاموش کردن) بدلیل اثر پدیده همزنی شدید شود. این پدیده ممکن است به آسیب دیدن موتور همراه با افزایش ناگهانی دور موتور، افزایش صدای احتراق و خروج دود سفید از اگزوز منجر شود.

## سیستم فنک کننده موتور

سیستم تحت فشار خنک کننده موتور، از یک مخزن پر شده با مایع خنک کننده سالیانه بهره می برد. این مخزن در کارخانه پر شده است. حداقل سالی یکبار کیفیت ضدیخ و ارتفاع سطح مایع خنک کننده را در ابتدای زمستان و قبل از شروع هر سفر به نقاط دارای آب و هوای سردتر مورد بررسی و کنترل قرار دهید.

بازدید و کنترل سطح مایع خنک کننده موتور

⚠️ **اخطار - بازکردن در رادیاتور**

- هرگز در هنگام کار کردن یا داغ بودن موتور، اقدام به بازکردن در رادیاتور نکنید. انجام چنین عملی ممکن است به آسیب دیدن سیستم خنک کننده موتور خودرو و موتور منجر شده، باعث آسیب های جسمی جدی در نتیجه فوران مایع خنک کننده داغ یا بخار شود.

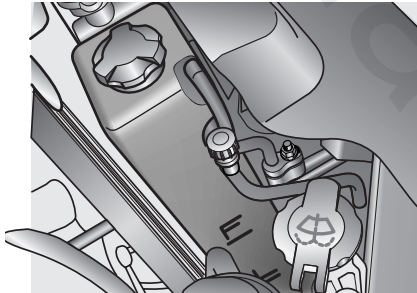

وضعیت کلیه شلنگ ها و اتصالات سیستم خنک کننده موتور و شلنگ ها و اتصالات بخاری را بازرسی و کنترل کنید. شلنگ های باد کرده و فرسوده را تعویض کنید. در هنگام سردبودن موتور باید با اضافه کردن مایع خنک کننده، سطح آنرا تا قرارگرفتن در بین نشانه های F و L روی دیواره جانبی مخزن مایع خنک کننده بالا آورد. اگر سطح مایع خنک کننده پایین است، مایع خنک کننده مشخص شده کافی را برای حفاظت از سیستم در برابر یخ زدن و زنگ به مخزن اضافه کنید. سطح مایع را تا حد نشانه F بالا آورید ولی بیش از اندازه پر نکنید. اگر نیاز به اضافه کردن بصورت مکرر اتفاق می افتد، برای بازرسی سیستم خنک کننده موتور به عاملیت مجاز کیا مراجعه کنید.

- موتور را خاموش کنید و تا سرد شدن موتور صبر کنید. حتی در این زمان نیز حداکثر احتیاط را در هنگام باز کردن در رادیاتور رعایت کنید. حوله ای کلفت را به دور در رادیاتور بپیچانید و آنرا به آرامی در جهت عکس حرکت عقربه های ساعت تا اولین نقطه توقف بچرخانید. در حین آزاد شدن فشار داخل سیستم خنک کننده، خود را عقب بکشید. پس از حصول اطمینان از آزاد شدن کامل فشار سیستم خنک کننده، با استفاده از حوله ای کلفت در رادیاتور را به پایین فشار داده و به چرخاندن در جهت عکس حرکت عقربه های ساعت تا باز و پیاده کردن آن ادامه دهید.
- حتی در زمان خاموش بودن موتور، اگر موتور و رادیاتور داغ هستند، در رادیاتور یا پیچ تخلیه آب را پیاده نکنید. مایع داغ خنک کننده و بخار تحت فشار هنوز هم ممکن است به بیرون پاشیده شده باعث آسیب های جسمی جدی شوند.





### ⚠️ **اخطار**

در هنگام داغ بودن موتور و رادیاتور، در رادیاتور را باز نکنید. مایع خنک کننده داغ و بخار سوزاننده ممکن است با فشار بیرون بزند. این امر می تواند باعث آسیب های جسمی جدی شود.

برای اطلاع از درصد مخلوط به جدول زیر رجوع کنید.

درصد مخلوط (حجمی)		درجه حرارت محیط °C/°F
آب	مخلول مایع خنک کننده	
۶۵	۳۵	-۱۵°C (۵°F)
۶۰	۴۰	-۲۵°C (-۱۳°F)
۵۰	۵۰	-۳۵°C (-۳۱°F)
۴۰	۶۰	-۴۵°C (-۴۹°F)

### مایع خنک کننده موتور

- فقط از آب خالص (بدون املاح) برای مخلوط مایع خنک کننده استفاده کنید.
- موتور خودرو شما دارای قطعات آلومینیومی بوده و برای جلوگیری از زنگ و یخ زدن باید توسط مایع خنک کننده دارای پایه اتیلن گلیکول محافظت شود.
- از مایعات خنک کننده حاوی الکل و متانول استفاده نکرده و آنها را با مایع خنک کننده مشخص شده مخلوط نکنید.
- از محلول های حاوی بیش از ۶۰٪ یا کمتر از ۳۵٪ ضد یخ که می توانند کارآیی محلول را کاهش دهند استفاده نکنید.

## ترمز و کلاچ (در صورت مجهز بودن)

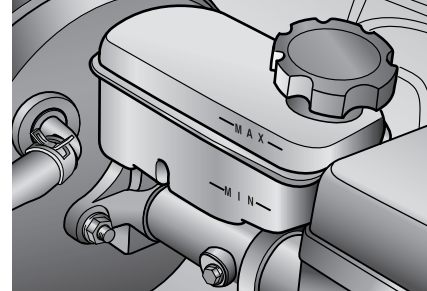

بازدید و کنترل ارتفاع سطح روغن ترمز / کلاچ  
ارتفاع سطح روغن مخزن را بطور دوره‌ای بازدید  
و کنترل کنید. سطح روغن باید بین نشانه‌های  
حداکثر MAX و حداقل MIN علامت گذاری  
شده بر روی دیواره جانبی مخزن قرار داشته  
باشد.

قبل از پیاده کردن درپوش مخزن و اضافه کردن  
روغن ترمز / کلاچ، اطراف درپوش مخزن را  
کاملاً تمیز کنید تا از آلوده شدن روغن ترمز /  
کلاچ جلوگیری شود.

اگر سطح روغن پایین است، تارساندن روغن به  
سطح حداکثر MAX، به مخزن روغن اضافه  
کنید.

با اضافه شدن کیلومتر مجموع مسافت طی  
شده، سطح روغن پایین می‌رود. این وضعیت  
طبیعی بوده و ناشی از فرسایش لنت های ترمز  
است. اگر سطح روغن ترمز بیش از اندازه پایین  
است، با مراجعه به عاملیت کیا سیستم ترمز را  
مورد بازدید و کنترل قرار دهید.

فقط از روغن ترمز / کلاچ مشخص شده استفاده  
کنید «به روانکار (روغن) های توصیه شده در  
صفحات بعدی این بخش مراجعه کنید».

هرگز روغن های مختلف را با هم مخلوط نکنید.

⚠️ **اخطار**

اگر نیاز به اضافه کردن روغن به سیستم ترمز  
زیاد اتفاق می‌افتد، خودرو باید توسط عاملیت  
مجاز کیا مورد بازرسی قرار گیرد.

⚠️ **اخطار**

در هنگام تعویض و اضافه کردن روغن ترمز /  
کلاچ این کار را با احتیاط انجام دهید. اجازه  
ندهید روغن ترمز / کلاچ با چشم‌ها تماس  
پیدا کند. اگر روغن ترمز / کلاچ با چشم‌ها  
تماس پیدا کرد، فوراً چشم‌ها را با مقدار  
متناهی از آب تازه شیر آب بشویید. با  
مراجعه به پزشک، هرچه زودتر چشم‌های  
خود را مورد معاینه قرار دهید.

🔪 **هشدار**

اجازه ندهید روغن ترمز / کلاچ با رنگ بدنه  
خودرو تماس پیدا کند، زیرا به رنگ صدمه  
میزند. روغن ترمز / کلاچ ی که برای مدتی  
طولانی در معرض هوای بیرون قرار گرفته  
است، هرگز نباید مورد استفاده قرار گیرد،  
چون کیفیت آن دیگر مورد تایید نیست و باید  
آنرا دور بریزید. روغن غیر صحیح را به اشتباه  
در مخزن روغن ترمز / کلاچ نریزید. بطور مثال  
اضافه کردن چند قطره از روغن های دارای پایه  
معدنی نظیر روغن موتور به سیستم ترمز /  
کلاچ می‌تواند به قطعات سیستم ترمز / کلاچ  
آسیب بزند.

## تسمه های موتور

تسمه های موتور باید بطور دوره ای از نظر مناسب بودن کشیدگی و سفتی مورد بازرسی و کنترل قرار گرفته و در صورت لزوم تنظیم شوند. همزمان تسمه ها باید از نظر ترک، فرسودگی بیش از اندازه، نخ زدن یا دیگر شواهد از هم گسیختگی مورد بازرسی قرار گرفته و در صورت لزوم تعویض شوند.

همچنین مسیر تسمه ها نیز باید مورد بازدید قرار گیرد تا از عدم وجود برخورد و تزاخم بین تسمه ها و قطعات دیگر موتور اطمینان حاصل شود. پس از تعویض هر تسمه، تسمه جدید پس از دو یا سه هفته کار باید مجدداً تنظیم شود تا شل شدگی (کش آمدن) اولیه ناشی از استفاده گرفته شود.

هنگامی که ایرکاندیشن بطور مرتب مورد استفاده قرار می گیرد، حداقل ماهی یکبار کشیدگی تسمه کمپرسور باید بازدید و کنترل شود.

اگر تسمه زیاد شل بود، با مراجعه به عاملیت مجاز کیا آنرا تنظیم کنید.

## فرمان هیدرولیک

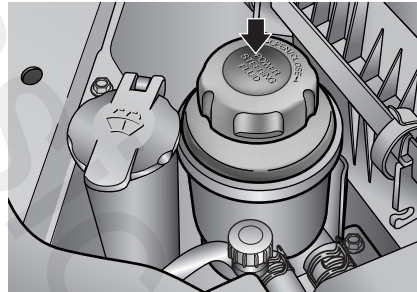

## بازدید و کنترل ارتفاع سطح روغن هیدرولیک فرمان

بطور دوره ای در حالیکه خودرو در سطحی صاف و تراز قرار دارد، ارتفاع سطح روغن مخزن هیدرولیک فرمان را بازدید و کنترل کنید. سطح روغن باید بین نشانه های حداکثر HIGH/MAX و حداقل LOW/MIN علامت گذاری شده بر روی دیواره جانبی مخزن قرار داشته باشد.

قبل از اضافه کردن روغن هیدرولیک، اطراف درپوش مخزن را کاملاً تمیز کنید تا از آلوده شدن روغن هیدرولیک فرمان جلوگیری شود. اگر ارتفاع سطح روغن پایین LOW است روغن را تا حد سطح HIGH اضافه کنید. اگر نیاز به اضافه کردن روغن به سیستم فرمان هیدرولیک زیاد اتفاق می افتد، خودرو باید توسط عاملیت مجاز کیا مورد بازرسی قرار گیرد.

## \* یادآوری

برای جلوگیری از آسیب دیدن پمپ هیدرولیک فرمان، در هنگام پایین بودن سطح روغن هیدرولیک فرمان از خودرو به مدت طولانی استفاده نکنید.

فقط از روغن هیدرولیک فرمان مشخص شده استفاده کنید «به روانکار (روغن) های توصیه شده در صفحات بعدی این بخش مراجعه کنید».

### گیربکس اتوماتیک (در صورت مجهز بودن)



بازدید و کنترل ارتفاع سطح روغن هیدرولیک

#### گیربکس اتوماتیک

ارتفاع سطح روغن هیدرولیک گیربکس اتوماتیک باید بطور دوره‌ای مورد بازدید و کنترل قرار گیرد. خودرو را در سطحی صاف و تراز در حالیکه ترمزدستی را کشیده‌اید، نگه داشته، ارتفاع سطح روغن را به روش زیر بازدید و کنترل کنید.

۱. پس از قراردادن دسته دنده در موقعیت خلاص N، از روشن بودن موتور در دور آرام اطمینان حاصل کنید.

۲. پس از گرم شدن کافی گیربکس، (رسیدن دمای روغن گیربکس به ۷۰ تا ۸۰ سانتیگراد یا بطور مثال در حد ۱۰ دقیقه رانندگی معمول) دسته دنده را به همه موقعیت‌ها حرکت داده، سپس دسته دنده را در موقعیت خلاص N یا پارک P قرار دهید.

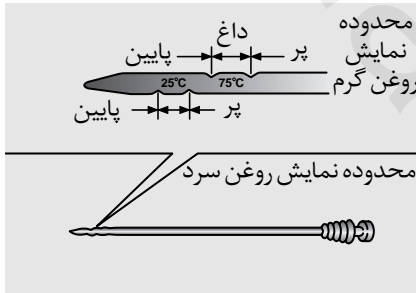

۳. از قرار داشتن سطح روغن در محدوده داغ HOT، میل (گیج) نمایشگر ارتفاع روغن گیربکس، اطمینان حاصل کنید. اگر سطح روغن پایین تر بود از طریق سوراخ تغذیه، روغن توصیه شده را اضافه کنید. اگر سطوح روغن بالاتر بود، از طریق سوراخ تخلیه، روغن را کم کنید.

۴. اگر ارتفاع سطح روغن را در وضعیت سرد (دمای روغن بین ۲۰ تا ۳۰ درجه سانتیگراد) مورد بازدید و کنترل قرار می‌دهید، روغن را بر اساس محدوده سرد COLD اضافه کنید. سپس ارتفاع سطح روغن را بر اساس بند ۲ قبل، مورد بازدید مجدد قرار دهید.

### \* یادآوری

رنگ روغن تازه گیربکس اتوماتیک باید قرمز باشد. رنگ قرمز به روغن گیربکس اتوماتیک اضافه شده تا در محل کارخانه مونتاژ آنرا تشخیص داده، با روغن موتور یا ضدیخ اشتباه نگیرند. رنگ قرمز که نشاندهنده کیفیت روغن نیست، دائمی نمی‌باشد. با افزایش مسافت رانندگی، رنگ روغن گیربکس اتوماتیک شروع به تیره تر شدن می‌کند. در نهایت رنگ ممکن است قهوه‌ای روشن به نظر آید. بنابراین با مراجعه عاملیت مجاز کیا روغن گیربکس را براساس جدول برنامه تعمیر و نگهداری ابتدای این بخش تعویض کنید.

### هشدار

- سطح پایین روغن می‌تواند باعث بیرون زدن دنده شود. برگردن بیش از اندازه می‌تواند باعث کف کردن، از دست دادن روغن و درست عمل نکردن گیربکس شود.
- استفاده از روغن توصیه نشده به درست عمل نکردن و خرابی گیربکس می‌تواند منجر شود.

### ⚠️ اخطار - ترمزدستی

برای جلوگیری از حرکت ناگهانی خودرو، ترمزدستی را کشیده و قبل از حرکت دادن دسته دنده، پدال ترمز را فشار دهید.

### \* یادآوری

محدوده سرد COLD میله (گیج) نمایشگر فقط برای اطلاع است و نباید برای تعیین ارتفاع سطح روغن گیربکس اتوماتیک مورد استفاده قرار گیرد.

### ⚠️ اخطار - روغن گیربکس اتوماتیک

ارتفاع سطح روغن گیربکس اتوماتیک زمانی باید بازدید و کنترل شود که درجه حرارت موتور در دمای معمول کاری قرار داشته باشد. در این وضعیت، موتور، رادیاتور، شلنگ رادیاتور، سیستم اگزوز و غیرو بسیار داغ هستند. در هنگام انجام این کار شدیداً احتیاط کنید تا دچار سوختگی نشوید.

## روانکار (روغن)ها و مایعات سرویس

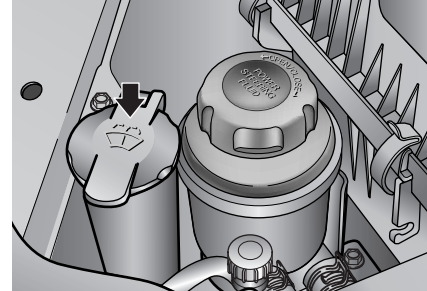

## بازدید ارتفاع سطح مایع شیشه شوی

منبع مایع شیشه شوی شفاف است، بنحوی که با بازدید سریع چشمی می توانید ارتفاع سطح مایع را تشخیص دهید.

ارتفاع سطح مایع شیشه شوی را بازدید و کنترل کرده و در صورت نیاز به آن مایع اضافه کنید. اگر مایع شیشه شوی در دسترس نبود، از آب ساده می توانید استفاده کنید، هر چند برای جلوگیری از یخ زدن در آب و هواهای سرد، از مایع حلال شیشه شوی دارای خواص ضد یخ باید استفاده کنید.

## هشدار

- از مایع خنک کننده موتور (رادیاتور) یا مایع ضد یخ موتور در شیشه شوی استفاده نکنید.
- مایع خنک کننده موتور (رادیاتور) در هنگام پاشیده شدن بر روی شیشه جلو به شدت می تواند دید را کور کند، این امر ممکن است باعث از دست دادن کنترل خودرو یا آسیب زدن به رنگ و تزئینات بدنه خودرو شود.
- مواد موجود در مایع شیشه شوی حاوی مقداری الکل بوده و در شرایط بخصوصی این مایع قابل اشتعال است. اجازه ندهید جرقه یا شعله با مایع شیشه شوی یا منبع مایع شیشه شوی تماس پیدا کند. آسیب دیدن خودرو یا صدمه دیدن سرنشینان ممکن است رخ دهد.
- مایع شیشه شوی سمی بوده و برای انسان و حیوان خطرناک است. آنرا ننوشیده و از تماس با آن خودداری کنید. اینکار صدمات جسمی جدی یا مرگ را می تواند به دنبال داشته باشد.

## روغنکاری بدنه

در زمان هر تعویض روغن، تمام نقاط متحرک بدنه نظیر لولاهای در، لولاهای در موتور (کاپوت) و قفل ها باید روغنکاری شوند. در هوای سرد از روغنهای غیر یخ زننده برای قفل ها استفاده کنید.

در هنگام آزاد شدن زبانه اصلی قفل در موتور از بسته نگهداشتن در موتور توسط زبانه دوم اطمینان حاصل کنید.

## فیلتر سوخت و ته نشین کننده آب (برای موتور دیزلی)

### \*یادآوری

اگر آب جمع شده در فیلتر سوخت در زمان های مناسب تخلیه نشود، آسیب دیدن قطعات اصلی نظیر سیستم سوخت می تواند باعث نفوذ آب از فیلتر رخ دهد.

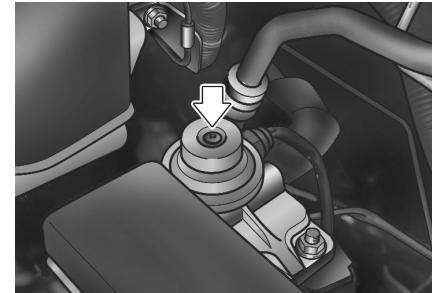

### ⚠️ اخطار

در صورتیکه باعث عدم رعایت فواصل انجام امور تعمیر و نگهداری، فیلتر سوخت بیش از اندازه مسدود شود، تغذیه سوخت به تجهیزات سیستم سوخت رسانی کافی نخواهد بود و باعث آسیب دیدن تجهیزات تزریق (اینجکشن) سوخت می شود و در موارد بسیار شدید می تواند به خاموش شدن موتور بیانجامد.

در موتورهای دیزلی فیلتر سوخت نقش مهمی در جداسازی آب از سوخت و جمع کردن آن در ته فیلتر دارد. اگر آب در فیلتر سوخت جمع شده باشد، در هنگام چرخاندن سوئیچ خودرو به موقعیت روشن ON، چراغ هشدار فیلتر سوخت روشن می شود.

اگر چراغ هشدار روشن شد، با مراجعه به عاملیت مجاز کیا، آب را تخلیه و سیستم را مورد بازرسی و کنترل قرار دهید.



## فیلتر هوا

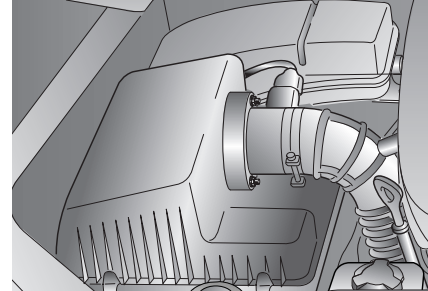

### تعویض فیلتر هوا

از فیلتر کاغذ سلولزی برای فیلترکردن هوا استفاده می‌شود. در هنگام لزوم باید فیلتر هوا را تعویض نمود، نه اینکه آنرا تمیز و دوباره مورد استفاده قرار داد.

۱. گیره‌های اتصال درپوش (کاور) محفظه فیلتر هوا را شل کرده، درپوش را باز کنید.

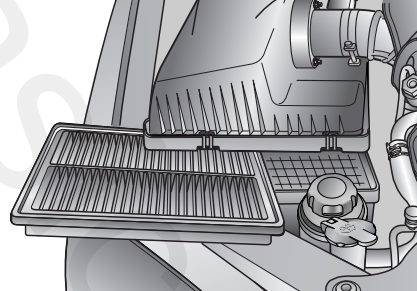

۲. با پارچه تمیز نم دار داخل محفظه فیلتر هوا را پاک کنید.

۳. فیلتر هوا تعویض کنید.

۴. درپوش (کاور) محفظه فیلتر هوا را با استفاده از گیره‌های اتصال، قفل کنید.

### هشدار

- بدون فیلتر هوا با خودرو رانندگی نکنید، این امر باعث فرسودگی بیش از اندازه موتور می‌شود.
- رانندگی بدون فیلتر هوا، پس زدن کمپرس به عقب (فیلتر هوا) را تسهیل می‌کند و این امر می‌تواند باعث آتش سوزی در محفظه موتور شود.
- در هنگام پیاده کردن فیلتر هوا مواظب باشید گرد و غبار یا خاک به مانیفولد هوا وارد نشود وگرنه باعث صدمه دیدن موتور می‌شود.



## فیلتر سیستم کنترل کیفیت هوا (در صورت مجهز بودن)

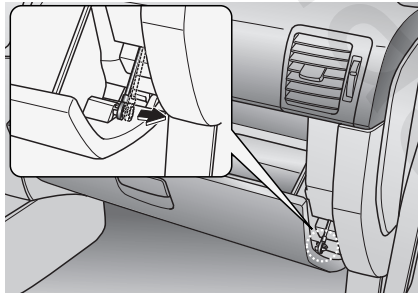

تعویض فیلتر

۱. جعبه داشبورد را باز کرده، میله محافظ را پیاده کنید.

فیلتر سیستم کنترل کیفیت هوا باید هر ۱۵۰۰۰ کیلومتر سفر عوض شود. اگر خودرو در شهرهای دارای هوای شدیداً آلوده یا در جاده های ناهموار پر از گرد و خاک به مدت طولانی مورد استفاده قرار می گیرد، فیلتر سیستم کنترل کیفیت هوا باید در دفعات بیشتری مورد بازدید و کنترل قرار گرفته و زودتر تعویض شود. در هنگام اقدام به تعویض فیلتر کنترل کیفیت هوا (توسط مالک) از روش زیر برای انجام این کار استفاده کرده و مواظب باشید به دیگر اجزای خودرو آسیب نزنید.

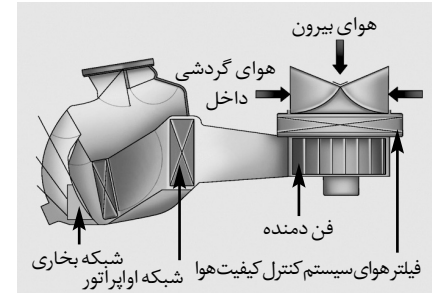

فیلتر سیستم کنترل کیفیت هوا در پشت جعبه داشبورد جای داشته و گرد و غبار یا دیگر آلوده کننده هایی را که از طریق بخاری یا سیستم ایرکاندیشن (کولر) از بیرون به داخل خودرو وارد می شوند را فیلتر می کند. اگر با گذشت زمان گرد و غبار یا دیگر آلوده کننده ها در فیلتر انباشته شوند، جریان هوای خروجی از دریچه های داشبورد ممکن است کاهش یافته باعث تجمع رطوبت در سمت داخل شیشه جلو حتی در زمانی که حالت هوای تازه بیرون انتخاب شده باشد، شود. اگر چنین اتفاقی رخ داد با مراجعه به عاملیت مجاز کیا فیلتر هوای سیستم کنترل کیفیت هوا را تعویض کنید.

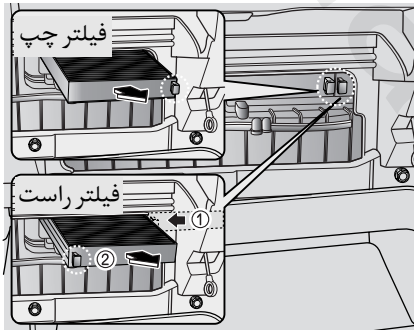

۴. فیلتر هوای سیستم کنترل کیفیت هوا را تعویض کنید.
۵. برعکس روش پیاده کردن عمل سوار کردن را انجام دهید.

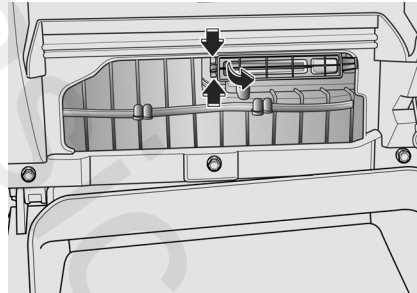

۳. با فشار دادن گیره‌ها، درپوش (کاور) فیلتر هوا را پیاده کنید.

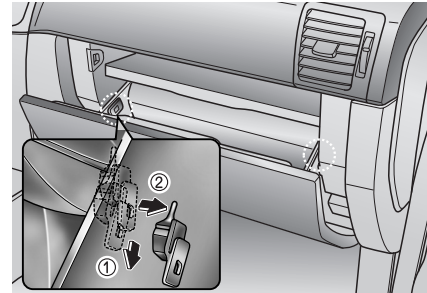

۲. در حالیکه جعبه داشبورد باز است، متوقف کننده های دو طرف را پیاده کنید تا به جعبه داشبورد اجازه دهید آزادانه از لولاها آویزان شود.



۱. بازوی برف پاک کن را بلند کرده، مجموعه تیغه برف پاک کن را بچرخانید تا گیره پلاستیکی آن در معرض دید قرار گیرد.

### \* یادآوری

اجازه ندهید بازوی برف پاک کن به صورت ضربه‌ای با شیشه برخورد کند.

تیغه‌های برف پاک کن شیشه تعویض

هنگامی که برف پاک کن‌ها دیگر در حد کافی شیشه را پاک نمی‌کنند، تیغه‌ها ممکن است فرسوده یا ترک داشته و نیاز به تعویض داشته باشند.

### \* یادآوری

برای جلوگیری از صدمه دیدن بازوها یا دیگر اجزاء برف پاک کن‌ها، اقدام به حرکت دادن برف پاک کن‌ها به صورت دستی نکنید.

### \* یادآوری

استفاده از تیغه‌های برف پاک کن متفرقه و توصیه نشده می‌تواند باعث درست کار نکردن و صدمه دیدن برف پاک کن شود.

## تیغه‌های برف پاک کن

تعمیر و نگهداری تیغه برف پاک کن  
**\* یادآوری**

واکس‌های گرم تجاری که در کارواش‌های اتوماتیک به خودرو زده می‌شود، باعث مشکل شدن تمیز کردن شیشه خودرو می‌شوند.

تجمع و رسوب اجسام و مواد زیر بر روی شیشه یا تیغه‌های برف پاک کن و آلوده شدن آن‌ها می‌تواند کارایی برف پاک کن‌ها را کم کند. منبع عام این رسوبات، حشرات، صمغ درختان و واکس‌های گرم مورد استفاده در بعضی از کارواش‌های اتوماتیک تجاری است. اگر تیغه‌ها به طور مناسب شیشه را پاک نمی‌کنند، هم شیشه و هم تیغه‌ها را با مایع تمیز کننده خوب یا پاک کننده ملایم (خفیف) تمیز کرده و با آب تمیز کاملاً آب کشی کنید.

### \* یادآوری

برای جلوگیری از صدمه دیدن تیغه‌های برف پاک کن‌ها، از به کار گرفتن بنزین، نفت، تینر رنگ یا دیگر حلال‌ها بر یا در نزدیکی تیغه‌ها خودداری کنید.



۳. آن را از بازو به سمت بالا بلند کنید.

۴. برعکس ترتیب پیاده کردن سوار کردن را انجام دهید.

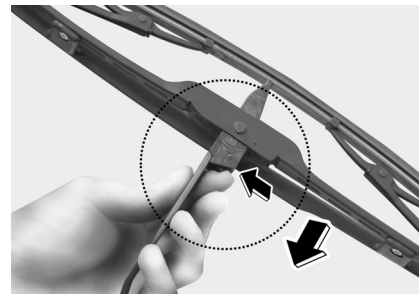

۲. گیره را جمع کرده، مجموعه تیغه را به صورت لغزشی به پایین فشار دهید.

- در هنگام بلندکردن باتری‌های دارای قاب پلاستیکی، فشار زیاد به قاب باتری ممکن است باعث نشتی اسید از آن شده و منجر به صدمه دیدن فرد شود. باتری را بوسیله ابزار مخصوص حمل آن یا در حالبه گوشه‌های روبرو را با دست گرفته‌اید، جابجا کنید.
- هرگز در هنگام وصل بودن کابل‌های باتری، اقدام به شارژ کردن آن نکنید.
- سیستم جرقه الکتریکی شمع خودرو با ولتاژ بالا کار میکند. هرگز اجزا این سیستم را در حالیکه موتور روشن است یا سوئیچ باز ON است، لمس نکنید.

اگر آب اسید (الکترولیت) با چشم تماس پیدا کرد، چشم‌ها را با آب تمیز حداقل به مدت ۱۵ دقیقه شستشو داده، فوراً با پزشک تماس بگیرید. در صورت امکان تا رسیدن کمک پزشکی به شستشوی چشم با آب توسط اسفنج یا پارچه ادامه دهید.



اگر آب اسید (الکترولیت) با پوست تماس پیدا کرد، محل تماس را کاملاً با آب بشویید. اگر احساس درد یا سوزش کردید، فوراً با پزشک تماس بگیرید.



در هنگام شارژ یا کار در نزدیکی باتری، از عینک ایمنی استفاده کنید. همیشه در هنگام کار در مکان‌های سرپوشیده، تهویه محل را فعال کنید.

### ⚠️ اخطار - خطرات باتری

همیشه در هنگام کار با باتری دستورالعمل‌های زیر را با دقت مطالعه کنید.



سیگار روشن و هرگونه شعله یا جرقه را از باتری دور نگهدارید.



هیدروژن که گازی بشدت قابل احتراق است همیشه در خانه‌های باتری وجود دارد و در صورت احتراق ممکنست منفجر شود.



باتری‌ها را دور از دسترس کودکان نگهدارید چرا که باتری‌ها حاوی اسیدسولفوریک بسیار خورنده هستند. اجازه ندهید اسید باتری با پوست، چشم، لباس یا رنگ خودرو تماس پیدا کند.



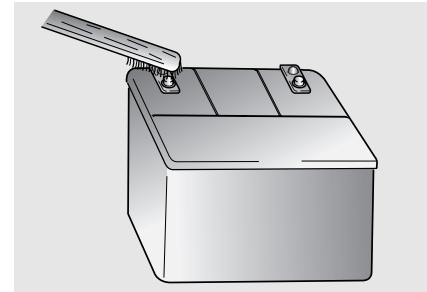

برای دریافت بهترین سرویس از باتری :

- حالت نصب محکم و ایمن باتری در محل را حفظ کنید.
- سطح روی باتری را تمیز و خشک نگه دارید.
- سر کابل های باتری و اتصالات آن را تمیز، محکم و آغشته به گریس پایه نفتی یا گریس مخصوص سر کابل باتری، باقی نگه دارید.
- هر گونه نشستی یا سر ریز آب باتری را با محلول جوش شیرین و آب فوراً بشوئید.
- اگر از خودرو برای مدتی طولانی نمی خواهید استفاده کنید، کابل های باتری را از باتری جدا کنید.

### شارژ مجدد باتری

خودروی شما از یک باتری بدون نیاز به سرویس دارای پایه کلسیمی بهره می برد.

- اگر باتری در مدتی کوتاه خالی شود (به طور مثال به دلیل روشن باقی ماندن چراغ های جلو یا چراغ های داخل در هنگام بلااستفاده بودن خودرو)، توسط دستگاه شارژ به طور آهسته باتری را در مدت ۱۰ ساعت شارژ کنید.
- اگر باتری به طور تدریجی به علت گرفتن بار زیاد الکتریکی در هنگام استفاده از خودرو خالی شود، آن را با آمپر ۲۰ تا ۳۰ به مدت ۲ ساعت شارژ کنید.

تجهیزاتی که پس از تعویض باتری یا جدا و سوار کردن کابل های باتری باید دوباره تنظیم شوند.

- سقف برقی (به بخش ۳ رجوع کنید)
- ساعت (به بخش ۳ رجوع کنید)
- نمایشگر چند منظوره (به بخش ۴ رجوع کنید)
- سیستم کنترل کیفیت هوا (به بخش ۴ رجوع کنید)
- سیستم صوتی (به بخش ۳ رجوع کنید)

- دستگاه شارژ باتری را به ترتیب زیر از باتری جدا کنید:
  ۱. کلید اصلی دستگاه شارژ باتری را خاموش کنید.
  ۲. گیره کابل منفی را از قطب منفی باتری جدا کنید.
  ۳. گیره کابل مثبت را از قطب مثبت باتری جدا کنید.

#### \*یادآوری

- قبل از انجام امور تعمیر و نگهداری یا شارژ مجدد باتری، تمام تجهیزات برقی را خاموش، سپس موتور را خاموش کنید.
- در هنگام جدا کردن باتری اولین کار جدا کردن کابل منفی باتری و در هنگام سوار کردن باتری آخرین کار سوار کردن کابل منفی می‌باشد.

- ⚠ **اخطار - شارژ دوباره باتری**  
در هنگام شارژ باتری مراقبت‌های زیر را اعمال کنید.
- باتری باید از خودرو پیاده و در محل دارای تهویه خوب قرار داده شود.
- سیگاری روشن، جرقه یا شعله را از باتری دور نگه دارید.
- در هنگام شارژ مراقب باتری بوده و در صورتیکه خانه‌های باتری شروع به تخلیه گاز شدید (جوشیدن) نمودند یا در صورت بالا رفتن دمای هر یک از خانه‌ها به بیش از ۴۹°C شارژ را متوقف یا شدت آن را کاهش دهید.
- در هنگام بازرسی و کنترل باتری در حال شارژ از عینک‌های محافظ چشم استفاده نمایید.

## لاستیک و پرغها

## مراقبت از لاستیکها

برای تعمیر و نگهداری مناسب، ایمنی و بهره‌وری از حداکثر مصرف اقتصادی سوخت، همیشه باید فشار باد توصیه شده لاستیک را حفظ کرده و در محدوده فشار باد و توزیع وزن توصیه شده برای خودرو، باقی بمانید.

## فشار باد لاستیک

فشار باد همه لاستیکها ( شامل لاستیک زاپاس) باید همه روزه در هنگام سرد بودن لاستیکها بازدید و کنترل شود. «لاستیکهای سرد» به زمانی اطلاق میشود که با خودرو حداقل سه ساعت رانندگی نشده یا کمتر از ۱/۶ کیلومتر رانندگی شده باشد.

برای بهترین سواری، کنترل و فرمان پذیری بالا و حداقل فرسایش لاستیک، فشارهای توصیه شده باد باید حفظ شود.

## \* یادآوری

- به طور معمول فشار باد لاستیکهای گرم از فشارهای توصیه شده لاستیک سرد بین ۲۸ تا ۴۱ کیلوپاسکال (۴ تا ۶ پی، اس، آی) بیشتر می‌شود. برای تنظیم فشار، باد لاستیکهای گرم را کم نکنید، زیرا لاستیکها دچار کمبود فشار باد خواهند شد.
- کمبود فشار باد می‌تواند به فرسایش بیش از اندازه لاستیک، کنترل و فرمان پذیری ضعیف، مصرف اقتصادی بد سوخت و امکان ترکیدن ناشی از گرم شدن بیش از حد لاستیکها منجر شود. هم چنین فشار کم باد لاستیک می‌تواند باعث آب بندی ضعیف رینگ چرخ شود. اگر فشار باد لاستیک بسیار کم باشد، ممکن است رینگ دچار تغییر شکل (دفورمه شدن) شده و / یا لاستیک از چرخ جدا شود. بنابراین فشار باد لاستیکها را در سطوح مناسب نگه دارید. اگر لاستیک به طور مکرر نیاز به افزایش باد پیدا می‌کند، با مراجعه به عاملیت مجاز کیا، لاستیک را مورد بازرسی قرار دهید.
- فشار بیش از اندازه باد لاستیک باعث سواری خشن، مشکلات کنترل و فرمان پذیری، فرسایش بسیار زیاد آج وسط لاستیک و امکان بیش تر آسیب دیدن ناشی از خطرات جاده می‌شود.

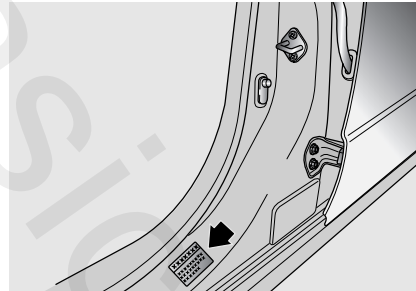

همه مشخصات (اندازه‌ها و فشارها) از روی برچسب نصب شده بر روی آستانه ورودی سمت در راننده قابل خواندن میباشد. هر چهار لاستیک و لاستیک زاپاس سایز کامل باید در حد ۲۴۰ کیلوپاسکال (۳۵ پی، اس، آی) باد شوند.

## ⚠️ اخطار

کاهش شدید فشار باد ( ۷۰ کیلو پاسکال معادل ۱۰ پی، اس، آی یا بیشتر) می‌تواند به افزایش شدید، دمای لاستیک به خصوص در روزهای گرم و هنگام رانندگی با سرعت بالا، منجر شود. به طور بالقوه این امر می‌تواند باعث جدا شدن آج و بروز مشکلات دیگر در لاستیک شده و منجر به از دست رفتن کنترل خودرو و در نتیجه آسیب‌های جسمی شدید یا مرگ شود.



با لاستیک زاپاس سایز کامل

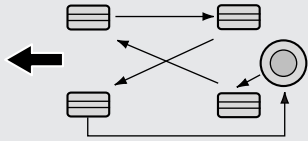

بدون لاستیک زاپاس

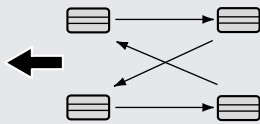

لاستیک‌های جهت دار (در صورت مجهز بودن)

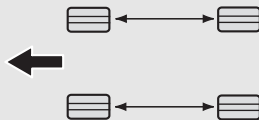

### جا به جا کردن لاستیک‌ها

برای سایش یکنواخت آج لاستیک‌ها، توصیه می‌شود هر ۱۲۰۰۰ کیلومتر یک بار (یا زودتر در صورتی که سایش غیر یکنواخت آج پدیدار شده باشد) اقدام به جابجایی چرخ‌ها نمایید. در هنگام جابجایی، لاستیک‌ها را از نظر بالانس صحیح بازرسی و کنترل نمایید.

در حین جابجایی، سایش غیر یکنواخت و آسیب دیده‌گی لاستیک‌ها را بازرسی و کنترل کنید. سایش غیر عادی معمولاً در اثر فشار غیر صحیح باد لاستیک‌ها، تنظیم فرمان نامناسب، بالانس نبودن چرخ‌ها، ترمزهای شدید یا پیچیدن شدید در پیچ‌ها به وجود می‌آید. لاستیک را از نظر وجود اثرات ضربه یا برآمدگی در آج یا دیواره جانبی بازدید و کنترل کنید. در صورت پیدا کردن هر یک از این موارد لاستیک را تعویض کنید. همچنین اگر پارچه یا نخ لاستیک قابل مشاهده است لاستیک را تعویض کنید. پس از جابجایی از تنظیم فشار باد لاستیک‌های جلو و عقب به مقدار مشخص شده و بازرسی و کنترل سفتی مهره‌های چرخ‌ها اطمینان حاصل کنید. به بخش ۸ مشخصات فنی مراجعه شود.

• از بستن مجدد درپوش‌های شیر باد (والو) لاستیک‌ها اطمینان حاصل کنید. بدون وجود درپوش شیر باد، گرد و غبار یا رطوبت می‌تواند وارد مرکز شیر (والو) شده باعث نشت باد شود. اگر درپوش شیر باد گم شد، هر چه زودتر درپوش نو دیگری به جای آن سوار کنید.

### ⚠️ اخطار - باد لاستیک

فشار باد بیش از حد یا کمتر از اندازه می‌تواند عمر لاستیک را کاهش داده، تأثیری معکوس بر کنترل و فرمان پذیری خودرو باقی گذاشته، به معیوب شدن ناگهانی لاستیک منجر شود. این امر می‌تواند به از دست دادن کنترل خودرو منتهی شود.

در هنگام جابجایی لاستیک‌ها، لنت‌های ترمز دیسکی باید از نظر فرسودگی مورد بازرسی و کنترل قرار گیرند.

### \* یادآوری

لاستیک‌های رادیال دارای آج نا متقارن را فقط از جلو به عقب جابجا کنید و نه از راست به چپ.



### تعویض لاستیک

اگر لاستیک به طور یکنواخت سائیده شده باشد، سایش نمای آج لاستیک به صورت باند یک پارچه به پهنای  $12/7$  میلیمتر در عرض آج ظاهر می‌شود. این امر باقی ماندن کمتر از  $1/6$  میلیمتر از آج بر روی لاستیک را نشان می‌دهد. در صورت رخ دادن این وضعیت، لاستیک را تعویض کنید. برای تعویض لاستیک تا زمان ظاهر شدن باند در عرض همه آج صبر نکنید.

### تنظیم فرمان و بالانس چرخ

چرخهای خودرو شما برای کسب بیشترین عمر لاستیک و بهترین عملکرد عمومی با دقت در کارخانه میزان فرمان و بالانس چرخ شده‌اند. در بسیاری از موارد نیازی به میزان فرمان مجدد ندارید، هر چند اگر متوجه سایش غیر عادی لاستیک خودرو شدید یا اینکه خودرو شروع به کشیدن به یک طرف یا طرف دیگر نمود ممکن است نیاز به تنظیم فرمان مجدد داشته باشید. اگر در هنگام رانندگی در جاده‌های صاف متوجه لرزش خودرو شدید ممکن است چرخهای شما نیاز به بالانس مجدد داشته باشد.

### \* یادآوری

استفاده از وزنه‌های نامناسب بالانس چرخ می‌تواند به رینگ‌های آلومینیومی خودرو صدمه بزند. فقط از وزنه‌های بالانس چرخ تأیید شده استفاده کنید.

### تعووض رینگ

هنگام تعویض رینگ‌های فلزی چرخها به هر منظور، از مشابه بودن رینگ‌ها با رینگ‌های اصلی خودرو در قطر، پهنای رینگ، و تنظیم خارج از مرکز اطمینان حاصل نمایید.

### ⚡ هشدار

رینگ دارای سایز غیر صحیح ممکن است تاثیر نامطلوب بر عمر چرخ و بلبرینگ، توانایی‌های ترمز و توقف، خصوصیات فرمان پذیری و کنترل، فاصله از سطح زمین، فاصله بدنه تا لاستیک، فاصله زنجیر چرخ از بدنه، تنظیم سرعت سنج، تنظیم ارتفاع شعاع نور چراغ‌های جلو و ارتفاع سپر داشته باشد.

- استفاده از لاستیک‌های دارای سایز یا تیپ متفاوت ممکن است بر سواری، فرمان پذیری و کنترل، ارتفاع از زمین، فاصله لاستیک از بدنه و تنظیم سرعت سنج، تاثیر منفی جدی داشته باشد.
- رانندگی با لاستیک‌های فرسوده بسیار خطرناک بوده و تاثیر ترمز، کنترل پذیری فرمان و کشش خودرو را کاهش می‌دهد.
- هر چهار لاستیک را با هم در یک زمان تعویض کنید. تعویض ناهمزمان لاستیک‌ها می‌تواند بر فرمان پذیری و کنترل خودرو تاثیر منفی جدی داشته باشد.

### ⚡ هشدار

- خودرو شما به لاستیک‌های طراحی شده برای ارائه سواری ایمن و کنترل پذیری خوب مجهز شده است. از لاستیک و چرخهای دارای اندازه و تیپ متفاوت ( با توجه به لاستیک و چرخ‌های اصلی خودرو) استفاده نکنید. این امر می‌تواند تاثیر منفی بر ایمنی و عملکرد خودروی شما داشته، به پدید آمدن مشکل در کنترل و اداره خودرو یا واژگون شدن آن و آسیب‌های جدی جسمی منجر شود. هنگام تعویض لاستیک‌ها حتماً هر چهار چرخ و لاستیک‌ها را با چرخ و لاستیک‌هایی با اندازه، نوع، آج، مارک و ظرفیت تحمل بار مشابه تعویض کنید. اگر به هر دلیل برای رانندگی در خارج از جاده، خودرو خود را با ترکیبی از لاستیک / چرخ که توسط کیا برای رانندگی در خارج از توصیه نشده است مجهز کردید، نباید از این لاستیک‌ها برای رانندگی در بزرگراه‌ها استفاده کنید.

## مشخصات سایز لاستیک

مشخصات سایز لاستیک بر روی دیواره جانبی لاستیک حک شده است. در هنگام انتخاب لاستیک برای خودرو به این اطلاعات نیاز دارید. مندرجات زیر، معنی حروف و شماره‌های مشخصات سایز لاستیک را توضیح می‌دهد. بطور مثال مشخصات سایز لاستیک:

245/70 R16 107H

245 - پهنای لاستیک به میلی‌متر

70 - نسبت ابعادی. ارتفاع مقطعی لاستیک بصورت درصدی از پهنای آن

R - کد طراحی و ساخت لاستیک (رادپال)

16 - قطر رینگ به اینچ

107 - شاخص ظرفیت تحمل بار، کد عددی وابسته به حداکثر بار قابل حمل توسط لاستیک.

H - علامت نمایشی شاخص سرعت. برای اطلاعات بیشتر به جدول شاخص سرعت در این بخش رجوع کنید.

## مشخصات سایز رینگ

اطلاعات مهمی نیز بر روی رینگ‌ها حک شده است تا در صورت نیاز به تعویض رینگ از آن استفاده کنید. مندرجات زیر معنی حروف و شماره‌های مشخصات سایز رینگ را توضیح می‌دهد.

بطور مثال مشخصات سایز رینگ:

70Jx16

7.0 - پهنای رینگ به اینچ

J - مشخصات طوقه رینگ

16 - قطر رینگ به اینچ

## شاخص‌های سرعت لاستیک

جدول زیر شاخص‌های سرعت‌های مختلف مورد استفاده برای خودروهای سواری موجود در زمان حاضر نشان می‌دهد. علامت نمایشی شاخص سرعت بخشی از مشخصات سایز لاستیک حک شده بر روی دیواره جانبی لاستیک می‌باشد. این علامت نمایشی به حداکثر سرعت تعیین شده ایمن برای استفاده از لاستیک اشاره دارد.

علامت نمایشی شاخص سرعت	حداکثر سرعت
S	۱۸۰ کیلومتر / ساعت
T	۱۹۰ کیلومتر / ساعت
H	۲۱۰ کیلومتر / ساعت
V	۲۴۰ کیلومتر / ساعت
Z	بیش از ۲۴۰ کیلومتر / ساعت

**دما - A، B و C**

درجه‌های دما A (بشترین)، B و C هستند. درجه‌ها، مقاومت لاستیک‌ها در مقابل حرارت تولید شده و توانایی پراکنده کردن حرارت آنها در هنگام آزمایش در شرایط کنترل شده در آزمایشگاه سرپوشیده آزمایش لاستیک (مشخص شده توسط قوانین کشوری) را نمایندگی می‌کنند.

دمای پیوسته بالا می‌تواند باعث تباهی جنس لاستیک‌ها شده و عمر لاستیک‌ها را کاهش دهد. همچنین دمای بسیار زیاد می‌تواند به معیوب شدن ناگهانی لاستیک منجر شود، درجه‌های A و B سطوح بالاتر عملکردی در آزمایشگاه لاستیک را که بیشتر از حداقل الزامات قانونی است نمایندگی می‌کنند.

عملکرد نسبی لاستیک‌ها به شرایط واقعی استفاده از آنها بستگی دارد. هر چند عملکرد لاستیک‌ها ممکن است با میزان معمول (نورم) بدلیل تفاوت در عادات رانندگی، نحوه سرویس و تفاوت‌ها در خصوصیات جاده و آب و هوا فرق داشته باشد.

این درجه‌ها بر روی دیواره‌های لاستیک خودروهای سواری حک شده است. لاستیک‌های استاندارد در دسترس یا تجهیزات سفراری روی خودروهای کیا از نظر درجه‌بندی ممکن است با هم فرق کنند.

**کشش (چسبندگی لاستیک به جاده) - A، B، C**

درجه‌های کشش از بالاترین تا پایین‌ترین A، B و C هستند. این درجه‌ها توانایی لاستیک‌ها برای توقف در جاده خیس در شرایط کنترل شده در سطوح آزمایش مشخص شده (توسط قوانین کشوری) از جنس آسفالت یا بتون را نمایندگی می‌کنند. لاستیک دارای علامت C ممکن است عملکرد کشش ضعیفی داشته باشد.

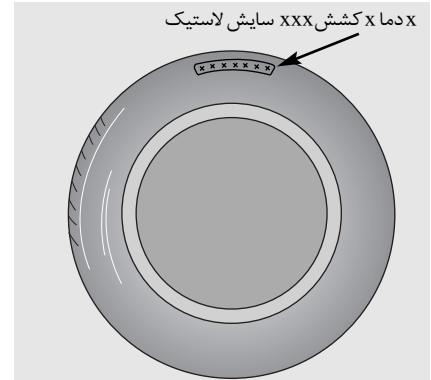

**درجه بندی همگون کیفیت لاستیک**

**سایش لاستیک**

درجه سایش، شاخصی مقایسه‌ای بر مبنای میزان سایش لاستیک در هنگام آزمایش در شرایط کنترل شدن در مسیر آزمایش مشخص شده (توسط قوانین کشوری) می‌باشد. بطور مثال لاستیک دارای درجه سایش ۱۵۰، ۱/۵ بار بیشتر از لاستیک دارای درجه سایش ۱۰۰ در مسیر تعیین شده (توسط قوانین کشوری) ساییده می‌شود.

**⚠️** **اخطار - دمای لاستیک‌ها**

درجه دما برای این لاستیک‌ها براساس لاستیکی که در حد مناسب باد شده و بیش از اندازه تحت فشار بار قرار نگرفته باشد، تعیین می‌شود. سرعت بیش از اندازه، باد کم یا بار بیش از اندازه چه به تنهایی و چه در مجموع می‌تواند باعث بالارفتن دما و معیوب شدن ناگهانی لاستیک شود. این امر می‌تواند باعث از دست دادن کنترل خودرو و آسیب‌های جسمی جدی یا مرگ شود.

**بازرسی و کنترل عمر لاستیک**

در صورتیکه عمر لاستیک بیش از ۶ سال باشد (براساس تاریخ ساخت کارخانه سازنده)، دوام و عملکرد لاستیک با افزایش عمر بطور طبیعی شروع به افت می‌کند (حتی اگر لاستیک مورد استفاده قرار نگرفته باشد، مانند لاستیک زاپاس). بنابراین لاستیک‌ها باید با لاستیک نو (شامل لاستیک زاپاس) تعویض شوند. تاریخ ساخت لاستیک را بر روی دیواره جانبی لاستیک (احتمالاً در سمت داخل چرخ، که دارای علامت DOT است می‌توانید پیدا کنید. DOT شماره سریال روی لاستیک بوده و از ترکیبی از اعداد و حروف انگلیسی تشکیل شده است. تاریخ ساخت لاستیک را از روی آخرین چهار عدد پایانی DOT می‌توانید بخوانید.

**DOT : xxxx xxxx 0000**

سمت ابتدایی DOT نمایشگر کد محل کارخانه سازنده، سایز لاستیک و طراح آج بوده و چهار عدد انتهایی هفته و سال ساخت را نمایش می‌دهند. بطور مثال: DOT xxxx xxxx 1606، ساخته شدن لاستیک در شانزدهمین هفته سال ۲۰۰۶ را نمایش می‌دهد.

**⚠️** **اخطار**

لاستیک‌ها با گذشت زمان مستهلک می‌شوند، حتی اگر مورد استفاده قرار نگیرند. توصیه می‌شود بدون در نظر گرفتن آج باقی مانده، لاستیک‌ها به طور عام پس از گذشت ۶ سال از تاریخ ساخت، تعویض شوند. گرمای ناشی از آب و هوای گرم یا فشار بار بالا و مکرر، می‌تواند پروسه مستهلک شدن لاستیک تسریع کند. عدم توجه به این هشدارها می‌تواند به معیوب شدن ناگهانی لاستیک منجر شده؛ باعث از دست دادن کنترل، تصادف و مصدومیت جدی یا مرگ آور شود.

## تعویض لامپ‌ها

### ⚠️ احتیاط - کار بر روی چراغ‌ها

برای جلوگیری از حرکت ناگهانی خودرو و سوختن انگشتان دست یا دریافت شوک الکتریکی، قبل از کار بر روی چراغ‌ها، ترمز دستی را محکم درگیر کرده و از قرار داشتن سوئیچ خودرو در موقعیت قفل LOCK اطمینان حاصل کنید.

فقط از لامپ‌های دارای قدرت (وات) مشخص شده استفاده کنید.

### \*یادآوری\*

حتماً لامپ سوخته را با لامپی با همان وات تعویض کنید، در غیر اینصورت این عمل ممکن است باعث آسیب دیدن فیوز با سیستم سیم کشی الکتریکی خودرو شود.

### \*یادآوری\*

اگر ابزارهای لازم، لامپ‌های صحیح و مهارت کافی را ندارید، با عاملیت مجاز کیا مشورت کنید. در بسیاری از موارد تعویض لامپ‌ها مشکل است چون برای دسترسی به لامپ ابتدا باید قطعات دیگر خودرو پیاده شود. این امر بخصوص در هنگام اجبار به پیاده کردن سپر برای دسترسی به لامپ(ها) صحت دارد.

پیاده / سوارکردن سپر جلو یا اجزای سپر به آسیب دیدن خودرو می‌تواند منجر شود.

### \*یادآوری\*

پس از هر بار رانندگی در باران شدید یا شستشوی خودرو، شیشه چراغهای جلو و چراغهای عقب ممکن است بخار کنند. این شرایط به علت اختلاف درجه حرارت بین سمت لامپ شیشه چراغ و سمت بیرون شیشه چراغ بوجود می‌آید. این امر شبیه بخار کردن شیشه‌ها در هنگام رانندگی بوده و حاکی از وجود عیب در خودرو نمی‌باشد. اگر آب به داخل مدار لامپ نفوذ کرد با مراجعه به عاملیت مجاز کیا خودرو را مورد بازرسی و کنترل قرار دهید.

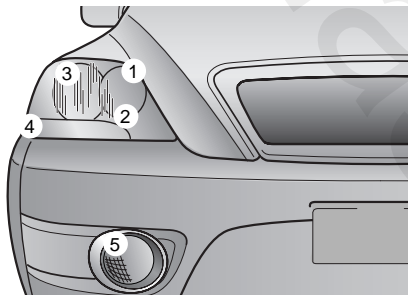

### تعویض لامپ چراغ جلو

- (1) چراغ جلو (نور بالا)
- (2) چراغ کوچک (چراغ موقعیت)
- (3) چراغ جلو (نور پایین)
- (4) چراغ راهنمای جلو
- (5) چراغ مه شکن جلو (در صورت مجهز بودن)

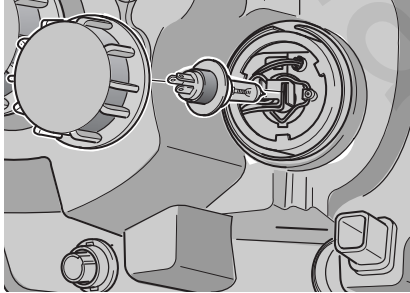

- اگر لامپ صدمه دیده یا ترک برداشته است پس از تعویض فوری با احتیاط آنرا دور بیندازید.
- در هنگام تعویض لامپ از عینک ایمنی استفاده کنید. قبل از شروع به کار اجازه دهید لامپ سرد شود.

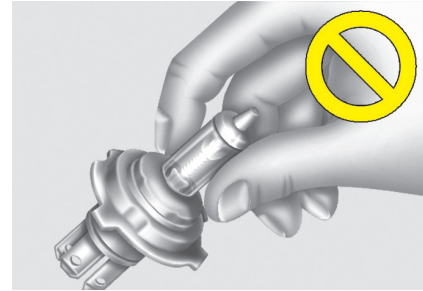

#### ⚠️ **اخطار - لامپ‌های هالوژنی**

- لامپ‌های هالوژنی حاوی گاز تحت فشار بوده و در صورت شکستن خرده شیشه های آن به اطراف پرتاب خواهند شد.
  - همیشه در هنگام کار با آنها احتیاط کرده و از خراش برداشتن یا سایش آنها جلوگیری کنید. اگر چراغ‌ها روشن هستند، از تماس آنها با مایعات جلوگیری کنید. هرگز با دست‌های لخت شیشه آنها را لمس نکنید.
- پس مانده روغن دست ممکن است باعث داغ شدن بیش از اندازه چراغ و ترکیدن آن پس از روشن شدن شود. فقط پس از سوار کردن لامپ در چراغ جلو آنرا روشن کنید.

۱. در موتور را باز کنید.

۲. با چرخاندن درپوش (کاور) لامپ چراغ جلو در جهت عکس حرکت عقربه‌های ساعت، آنرا پیاده کنید.

۳. اتصال سوکت لامپ چراغ جلو را جدا کنید.



۲. سوکت را در جهت عکس حرکت عقربه‌های ساعت تا میزان شدن زائده‌های روی سوکت با شکاف‌های محفظه، چرخانده، سوکت را از محفظه پیاده کنید.
۳. با کشیدن مستقیم لامپ به سمت بیرون، لامپ را پیاده کنید.
۴. لامپ نو را در سوکت سوار کنید.
۵. با میزان کردن زائده‌های روی سوکت با شکاف‌های محفظه، سوکت را در محفظه سوار کنید. سوکت را اجازه، آنرا در جهت حرکت عقربه‌های ساعت بچرخانید.

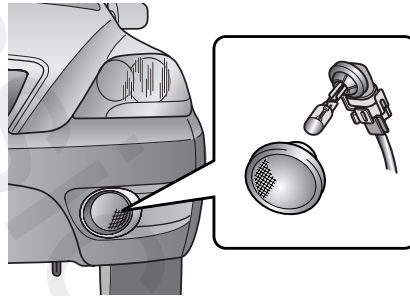

تعوّیض لامپ چراغ مه شکن جلو  
۱. دست خود را به زیر محفظه چراغ در داخل سپر برسانید.

۴. سیم فلزی نگهدارنده لامپ چراغ جلو را با فشردن انتهای آن و فشار دادن به بالا، آزاد کنید.
۵. لامپ را از مجموعه چراغ پیاده کنید.
۶. لامپ جدید چراغ جلو را سوار کرده و سیم فلزی نگهدارنده لامپ را با میزان کردن سیم با شیار روی لامپ در موقعیت خود جا بزنید.
۷. اتصال سوکت لامپ چراغ جلو را وصل کنید.
۸. درپوش (کاور) لامپ را با چرخاندن در جهت حرکت عقربه‌های ساعت، سوار کنید.

**تعوّیض لامپ چراغ راهنمای جلو/ چراغ کوچک جلو**  
اگر لامپ چراغ روشن نمی‌شود، با مراجعه به عاملیت مجاز کیا آنرا مورد بازرسی و کنترل قرار دهید.

تعویض لامپ چراغ های داخل  
۱. با پیچ گوشتی تخت، به آرامی لنز (طلق) چراغ  
را از محفظه چراغ جدا کنید.

### هشدار

برای جلوگیری از سوختن انگشتان دست یا دریافت شوک الکتریکی، قبل از کار بر روی چراغ های داخل، حتماً دکمه خاموش OFF را فشار دهید.

۲. با کشیدن مستقیم لامپ به سمت بیرون، لامپ را پیاده کنید.  
۳. لامپ نور اسوار کنید.  
۴. زائده های لنز (طلق) چراغ را با شکاف های محفظه چراغ میزان کرده، لنز را در محل آن جا بزنید.

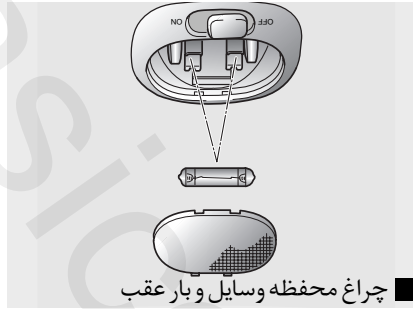

چراغ محفظه وسایل و بار عقب

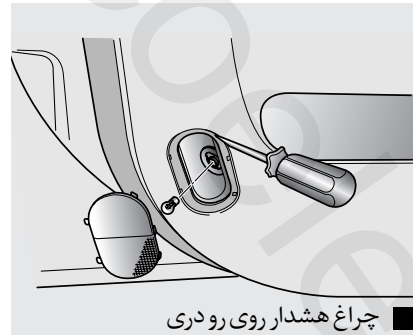

چراغ هشدار روی رودری



چراغ مطالعه

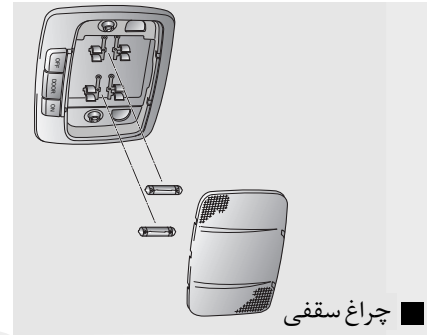

چراغ سقفی

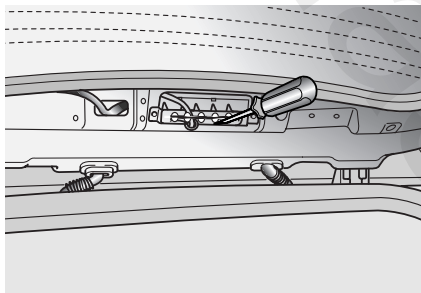

۳. با کشیدن زائده‌های نگهدارنده سوکت به سمت بیرون، سوکت و بخش لنز (طلق) را از هم جدا کنید.

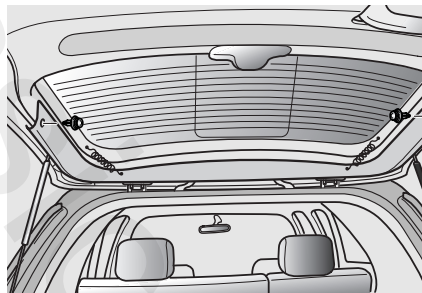

#### تعویض لامپ چراغ ترمز بالا

۱. درپشتی را باز کنید  
 ۲. پس از پیاده‌کردن محکم‌کننده‌های دوطرف رودری، رودری درپشتی را پیاده کنید.

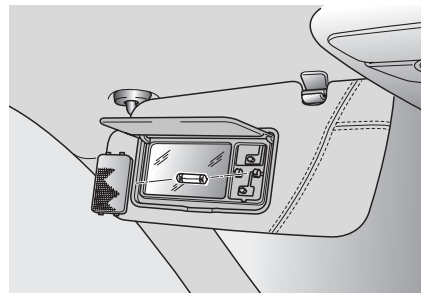

#### چراغ آینه آرایشی

۱. با پیچ گوشتی تخت، به آرامی لنز (طلق) چراغ را از آفتاب‌گیر جدا کنید.  
 ۲. با کشیدن مستقیم لامپ به سمت بیرون، لامپ را پیاده کنید.  
 ۳. لامپ‌نوراسوار کنید.  
 ۴. زائده‌های لنز (طلق) چراغ را با شکاف‌های محفظه چراغ میزان کرده، لنز را در محل آن جا بزنید.

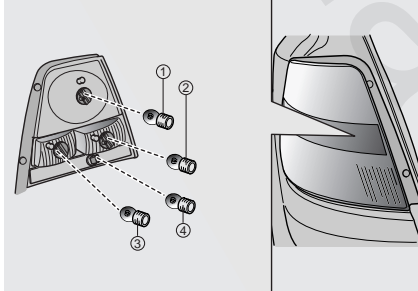

**تعویض لامپ چراغ ترکیبی عقب**

- (1) چراغ ترمز / عقب یا چراغ ترمز
  - (2) چراغ راهنما
  - (3) چراغ دنده عقب
  - (4) چراغ مه شکن عقب (در صورت مجهز بودن)
  - یا چراغ عقب
۱. در پشتی را باز کنید.

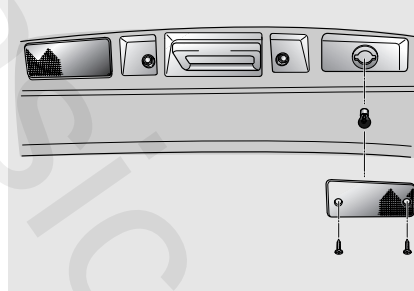

**چراغ شماره راهنمایی و رانندگی**

۱. با پیچ‌گوشی چهارسو، پیچ‌های نگهدارنده لنز (شیشه) را شل کنید.
۲. لنز (شیشه) را پیاده کنید.
۳. با کشیدن مستقیم لامپ به سمت بیرون، لامپ را پیاده کنید.
۴. لامپ نور سوار کنید.
۵. با استفاده از پیچ‌های نگهدارنده لنز، لنز را مجدداً به طور مطمئن سوار کنید.

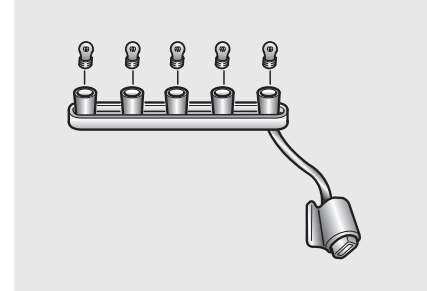

۴. با کشیدن مستقیم لامپ‌ها به سمت بیرون، لامپ‌ها را پیاده کنید.
۵. لامپ‌های نورادر سوکت سوار کنید.
۶. رودری را توسط محکم کننده‌های رودری به طور مطمئن سوار کنید.

۶. لامپ نو را با جازدن آن در سوکت و چرخاندن آن تا قفل شدن در محل، سوار کنید.  
۷. با تنظیم زائده‌های روی سوکت با شکاف‌های مجموعه، سوکت را در مجموعه سوار کنید. سوکت را به داخل مجموعه فشار داده، در جهت حرکت عقربه‌های ساعت بچرخانید.  
۸. مجموعه چراغ را در بدنه خودرو مجدداً سوار کنید.

۹. پیچ‌ها را سفت کنید.

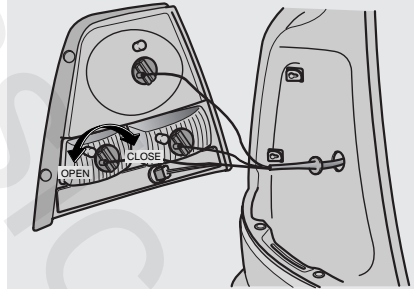

۴. سوکت را در جهت عکس حرکت عقربه‌های ساعت تا میزان شدن زائده‌های روی سوکت با شکاف‌های روی مجموعه، چرخانده، سوکت را از مجموعه پیاده کنید.  
۵. با فشار دادن لامپ به داخل و چرخاندن آن تا میزان شدن زائده‌های لامپ با شکاف‌های سوکت، لامپ را از سوکت پیاده کنید. لامپ را از سوکت بیرون بکشید.

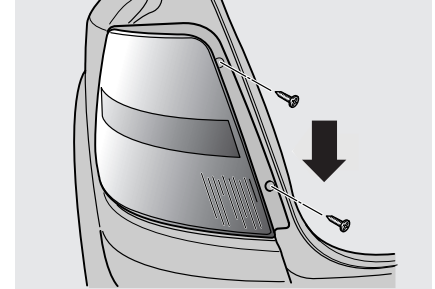

۲. با پیچ‌گوشتی چهارسو، پیچ‌های نگهدارنده مجموعه چراغ را شل کنید.  
۳. مجموعه چراغ ترکیبی عقب را از بدنه خودرو پیاده کنید.

۴. با کشیدن مستقیم لامپ به بیرون ، لامپ را پیاده کنید.
۵. لامپ نورا در سوکت جا بزنید.
۶. سوکت و بخش لنز را مجدداً روی هم سوار کنید.
۷. اتصال الکتریکی لامپ را وصل کنید.
۸. مجموعه چراغ را روی بدنه خودرو سوار کنید.

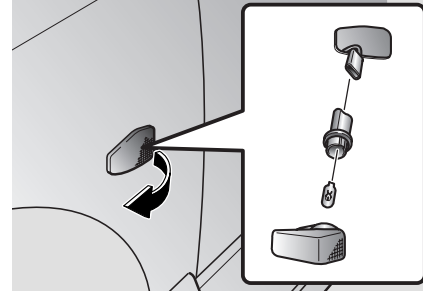

#### چراغ راهنمای جانبی

۱. با کشیدن مجموعه چراغ به سمت جلو ، مجموعه چراغ را پیاده کنید.
۲. اتصال الکتریکی لامپ را جدا کنید.
۳. تا میزان شدن زائده‌های روی سوکت با شکاف‌های روی بخش لنز ، سوکت را در جهت عکس حرکت عقربه‌های ساعت چرخانده ، سوکت و لنز را از هم جدا کنید.

### مشخصات روانکار (روغن) ها

روانکار (روغن) های توصیه شده

برای بهره‌مندی از عملکرد مناسب و دوام موتور و مجموعه انتقال نیرو، فقط از روانکارهای دارای کیفیت مناسب استفاده کنید. روانکارهای صحیح (توصیه شده) به ارتقاء کارایی موتور کمک می‌کنند و در نتیجه مصرف اقتصادی سوخت را نیز بهبود می‌بخشند.

اکنون روغن‌هایی با برچسب کاهش انرژی در دسترس است. همراه با دیگر مزیت‌ها، این روغن‌ها در مصرف اقتصادی سوخت بوسیله کاهش مقدار سوختی که برای فائق آمدن بر اصطکاک موتور مورد نیاز است، نقش دارند. غالباً این کاهش قابل اندازه‌گیری در رانندگی روزمره نیست، اما در طول سال‌ها آنها می‌توانند به مقدار قابل توجهی هزینه و مصرف انرژی را کاهش دهند.

کلاس	روان کار (روغن)	
API Service SJ, SL (یا بالاتر), ILSAC GF-3 (یا بالاتر)	موتور بنزینی	
API Service CF-4 (یا بالاتر), ACEA B4	W.G.T.*2	موتور
API Service CH-4 (یا بالاتر), ACEA C3	V.G.T.*3	دیزلی
API Service GL-4 (SAE 75W-85, (یک بار برای همیشه	روغن گیربکس معمولی (غیر اتوماتیک)	
APOLLOIL ATF RED-1K	روغن گیربکس اتوماتیک	
DEXRON III (یک بار برای همیشه)	روغن گیربکس انشعاب (دنده کمک) 4WD	
API Service GL-5 (SAE 90)	روغن دیفرانسیل جلو	
API Service GL-5 (SAE 90)	بدون LSD *4	روغن دیفرانسیل
API Service GL-5 (SAE 85W-90, INFILREX 33)	با LSD *4	عقب
PSF-III	روغن هیدرولیک فرمان	
DOT-4 یا FMVSS116 DOT-3	روغن ترمز / کلاچ	

\*1 به عدد گرانیوی (ویسکوزیته) SAE در صفحه بعد رجوع کنید.

\*2 W.G.T - توربو شارژ W.G.T

\*3 V.G.T - توربو شارژ زاویه متغیر

\*4 LSD - دیفرانسیل دارای محدودیت چرخش هرز

## عدد گرانروی (ویسکوزیته) توصیه شده \* یادآوری

همیشه قبل از بازدید یا تخلیه هر یک از روانکار (روغن) های سرویس، اطراف درپوش گلوبی تغذیه، پیچ تخلیه یا میله اندازه‌گیر (گیج) آن روانکار را حتماً تمیز کنید. این امر بخصوص در مناطق پر گرد و غبار یا بوم های شنی و زمانیکه از خودرو در جاده های غیر آسفالته استفاده می‌شود، مهم است. تمیزکردن اطراف درپوش و میله اندازه‌گیر از ورود آلودگی، گرد و خاک و شن به داخل موتور و دیگر مکانیزم‌هایی که ممکن است از این امر آسیب بینند، جلوگیری می‌کند.

گرانروی (ویسکوزیته یا غلظت) روغن موتور، بر مصرف سوخت و کار در هوای سرد (روشن کردن و جریان روغن) تاثیر می‌گذارد. روغن موتورهای دارای گرانروی پایین تر، مصرف اقتصادی بهتر و عملکرد بهتری را در هوای سرد می‌توانند ارائه دهند، هر چند برای روغن کاری رضایت بخش در هوای بسیار گرم، به روغن موتورهای دارای گرانروی (ویسکوزیته) بالاتر نیاز است. استفاده از روغن های دارای گرانروی متفاوت با گرانروی های توصیه شده می تواند به صدمه دیدن موتور منجر شود.

در هنگام انتخاب روغن، محدوده دمای هوای زمان استفاده از خودرو تا قبل از تعویض روغن بعدی را مدنظر قرار دهید. با استفاده از جدول زیر گرانروی (ویسکوزیته) روغن را انتخاب کنید.

محدوده دما برای عدد گرانروی (ویسکوزیته) SAE									
-30	-20	-10	0	10	20	30	40	50	°C
-10	0	20	40	60	80	100	120		°F
20W-50									روغن موتور بنزینی *1
15W-40									
10W-30									
5W-20, 5W-30									روغن موتور دیزلی
30									
20W-40									
15W-40									
10W-30									
5W-30									
0W-30 *2									

- برای مصرف اقتصادی تر سوخت، توصیه می‌شود از روغن موتور دارای درجه گرانروی (3-5) (API SJ, SL / ILSAC GF-3) استفاده کنید. اگر این روغن در کشور وجود نداشت، روغن مناسب را با استفاده از جدول گرانروی (ویسکوزیته) روغن بالا انتخاب کنید.
- فقط برای مناطق بسیار سرد بوده و باید محدودیت های آن نسبت به شرایط و محل رانندگی را لحاظ کرد (بخصوص برای فشار زیاد مداوم به موتور و سرعت بالا توصیه نمی‌شود).





### ⚡ هشدار

- شستشوی محفظه موتور شامل شستشوی تحت فشار با آب ممکن است باعث صدمه دیدن مدارهای الکتریکی واقع در محفظه موتور شود.
- در هنگام شستشوی محفظه موتور با آب، حداکثر توجه خود را اعمال کنید.

## مراقبت از بیرون خودرو

هشدارهای عمومی مرتبط با بیرون خودرو پیروی از دستورالعمل‌های مندرج بر روی برچسب (نحوه استفاده) ظرف مواد پاک کننده یا پولیش های شیمیایی در هنگام استفاده از آنها اهمیت بسیار زیادی دارد. همه اخطارها و هشدارهای درج شده بر روی برچسب را مطالعه کنید.

**تعمیر و نگهداری رنگ و تزئینات خارجی خودرو شستشو**

برای کمک به محافظت از رنگ و پوشش های خارجی بدنه خودرو در مقابل رنگ، خوردگی و شیمیایی و جلوگیری از خرابی رنگ، خودرو را در دفعات مکرر و حداقل ماهی یکبار با آب ولرم یا سرد کاملاً شستشو کنید.

اگر از خودرو در خارج از جاده استفاده می کنید، باید پس از هر سفر خارج از جاده خودرو را شستشو کنید. برای زدودن انباشت هرگونه نمک، گرد و خاک، آلودگی، گل و دیگر مواد خارجی بطور خاص مراقبت لازم را اعمال کنید. از باز و تمیز باقی ماندن سوراخ های تخلیه آب در زیر لبه های درها و صفحات کف اطمینان حاصل کنید. حشرات، قیر جاده، صمغ درختان، فضولات پرندگان، آلودگی های صنعتی یا رسوبات مشابه، باید بلافاصله زدوده شوند، در غیر اینصورت می توانند به پوشش ظاهری خودرو صدمه بزنند.

حتی شستشوی به موقع با آب ساده ممکن است نتواند همه این رسوبات را بزداید. از صابون ملایم ایمن برای تمیز کردن سطوح رنگ شده می توانید استفاده کنید.

پس از شستشو، خودرو را به طور کامل با آب ولرم و یا سرد آب کشی کنید. اجازه ندهید صابون بر روی پوشش خارجی (رنگ) خودرو خشک شود.

### \* یادآوری

از صابون های قوی، پاک کننده های شیمیایی یا آب داغ استفاده نکنید. همچنین خودرو را در زیر اشعه مستقیم آفتاب شستشو نکرده یا در هنگام گرم بودن بدنه خودرو اقدام به شستن آن نکنید.

### ⚡ هشدار

پس از شستشوی خودرو، در حالیکه به آرامی رانندگی می کنید، اقدام به امتحان کردن ترمزها برای اطلاع از تحت تاثیر قرار گرفتن آنها نمایید. اگر عملکرد ترمز دچار ضعف شده است، با ترمز کردن نرم در حالیکه سرعت کم روبه جلو را حفظ کرده اید، آنها را خشک کنید.

### واکس زدن

هنگامیکه آب بصورت قطرات روی سطوح تمیز باقی نمی ماند و کاملاً پخش می شود، اقدام به واکس زدن خودرو نمایید. همیشه قبل از واکس زدن، خودرو را شستشو و خشک کنید. از واکس مایع یا خمیری دارای کیفیت خوب استفاده و از دستورالعمل های کارخانه سازنده آن پیروی کنید. همه تزئینات فلزی را به جهت محافظت و حفظ درخشش آنها واکس بزنید.

پاک کردن روغن، قیر و مواد مشابه با پاک کننده های لکه معمولاً واکس را از پوشش خارجی (رنگ) پاک می کند. حتی در صورت عدم نیاز بقیه سطوح خودرو به واکس حتماً سطوح پاک شده توسط پاک کننده های لکه را مجدداً واکس بزنید.

### \* یادآوری

- استفاده از پارچه خشک برای تمیز کردن گرد و غبار یا خاک از بدنه خودرو، پوشش خارجی (رنگ) را دچار خش می کند.
- از پشم فلزی، پاک کننده های ساینده یا پاک کننده شیمیایی قوی قلبایی بالا یا مواد خورنده برای تمیز کردن قطعات کرومی یا آلومینیومی یا آلومینیوم آب کاری (انودایز) شده استفاده نکنید. این عمل باعث صدمه زدن به پوشش محافظ آنها و تغییر رنگ یا از بین رفتن رنگ آنها می شود.

تعمیر آسیب دیدگی های پوشش خارجی بدنه خراش های عمیق یا جدا شدن رنگ از سطوح رنگ شده در اثر برخورد سنگ و سنگریزه باید به موقع تعمیر شود. فلز لخت به سرعت زنگ می زند و می تواند باعث گسترش تعمیرات به تعمیراتی پرهزینه شود.

### \* یادآوری

اگر خودرو به دلیل صدمه دیدن نیاز به تعمیرات صافکاری یا تعویض کاری دارد، از اعمال ضد زنگ به قطعات تعمیری یا تعویضی توسط تعمیرگاه اطمینان حاصل کنید.

### نگهداری از قطعات فلزی براق

- برای زدودن دوده و قیر جاده یا حشرات مرده، از محصولات پاک کننده دوده و قیر جاده استفاده کنید، نه اشیاء تیز.
- برای محافظت از سطح قطعات فلزی براق در مقابل زنگ، سطح مورد نظر را با لایه ای از واکس یا مواد محافظ گرم پوشانده، تا حد برق زدن مالش دهید.
- در هوای زمستانی یا مناطق ساحلی قطعات براق فلزی را با لایه ضخیم تری از واکس یا مواد محافظ بیوشانید. در صورت لزوم این قطعات را با روغن های نفتی غیر خورنده یا مواد ترکیبی محافظ پوشش دهید.

### تعمیر و نگهداری زیر خودرو

مواد خورنده ای که برای یخ زدایی و پاک کردن برف یا کنترل گرد و خاک در جاده بکار گرفته می شوند، ممکن است در زیر خودرو انباشته شده، به زیر خودرو بچسبند. اگر این مواد زدوده نشوند، خوردگی سریع (شیمیایی) در اجزا و قسمت های زیر خودرو نظیر لوله های سوخت، شاسی، زیر کف و سیستم آگروز (با اینکه آنها با مواد پیشگیری کننده اندود شده اند) می تواند رخ دهد.

ماهی یکبار، پس از هر بار رانندگی در خارج از جاده و پس از پایان هر زمستان، زیر خودرو و زیر گلگیرها را با آب ولرم یا سرد کاملاً شستشو کنید. به این مکان ها توجه مخصوص داشته باشید چون دیدن همه گل ها و گرد و خاک انباشته در این محدوده ها مشکل است. خیس کردن گرد و خاک و جرم انباشته شده در زیر خودرو بدون آنکه بخوبی زدوده شوند بیشتر از گرد و خاک خشک به خودرو صدمه می زند. کلاف پایینی درها، صفحات کف و اجزای شاسی دارای سوراخ های تخلیه آب هستند، اجازه ندهید این سوراخ ها با گل و خاک بسته شوند، آب به تله افتاده در این نقاط می تواند باعث خوردگی شیمیایی شود.

### هشدار

پس از شستشوی خودرو، در حالیکه به آرامی رانندگی می کنید، اقدام به امتحان کردن ترمزها برای اطلاع از تحت تاثیر قرار گرفتن آنها نمایید.

### تعمیر و نگهداری رینگ های آلومینیومی

رینگ های آلومینیومی با پوشش محافظ شفاف آب کاری (اندود) شده اند.

- از پاک کننده های ساینده ، پولیش های ترکیبی، حلال ها یا برس های سیمی برای تمیز کردن رینگ های آلومینیومی استفاده نکنید، آن ها ممکن است در پوشش رینگ خراش ایجاد کرده یا به آن صدمه بزنند.
- برای این منظور فقط از صابون ملایم یا پاک کننده های طبیعی استفاده کرده و با آب کاملاً آب کشی کنید. همچنین پس از رانندگی در جاده های آغشته به نمک، حتماً چرخ ها را تمیز کنید. این امر به جلوگیری از زنگ زدگی کمک می کند.
- از شستن رینگ ها توسط برس های پرسرعت کارواش ها اجتناب کنید.
- از پاک کننده های حاوی اسید استفاده نکنید، آنها ممکن است به رینگ های آلومینیومی آب کاری (اندود) شده با پوشش محافظ شفاف، صدمه زده و باعث ایجاد خوردگی در آنها شوند.

### مراقبت از داخل خودرو

#### هشدارهای عمومی مرتبط با داخل خودرو

از تماس محلول های خورنده (سوزاننده شیمیایی) نظیر عطر و روغن های آرایشی با داشبورد جلوگیری کنید، چون باعث آسیب دیدن داشبورد یا تغییر رنگ آن می شوند. اگر چنین تماسی رخ داد، بلافاصله آنها را پاک کنید. دستورالعمل های تمیز کردن مناسب اشیاء، وینیلی رامطالعه و از آنها پیروی کنید.

#### تمیز کردن تودوزی و تزئینات داخلی

##### وینیل

گرد و خاک و آشغال های جدا از سطوح را با استفاده از برس نرم یا جاروبرقی تمیز کنید. سطوح وینیلی را با محلول های تمیزکننده وینیل، تمیز کنید.

##### پارچه

گرد و خاک و آشغال های جدا از سطوح را با استفاده از برس نرم یا جاروبرقی تمیز کنید. با استفاده از محلول های صابون ملایم توصیه شده برای تمیزکاری تودوزی یا فرش خودرو، تودوزی پارچه ای را تمیز کنید. لکه های تازه را فوراً با تمیزکننده های لکه پارچه تمیز کنید. اگر به لکه های تازه توجه فوری نکنید، پارچه لک شده و رنگ آن ممکن است تحت تاثیر قرار گیرد. همچنین عدم اعمال نگهداری مناسب می تواند مقاومت ضد آتش گیری پارچه را کاهش دهد.

##### تمیزکردن تسمه روی پا / شانه کمربند ایمنی

با استفاده از محلول صابون ملایم توصیه شده برای تمیزکاری تودوزی یا فرش خودرو، تسمه های کمربند را تمیز کنید. از دستورالعمل های ارائه شده همراه با صابون پیروی کنید. از مواد رنگ بر یا رنگ کننده استفاده نکنید، این مواد ممکن است باعث تضعیف پارچه تسمه کمربند شوند.

##### تمیزکردن سمت داخل شیشه ها

اگر شیشه ها از داخل بخار کردند، (چون ممکن است لایه نازکی از روغن گریس یا واکس آنها را پوشانده باشد) باید آنها را با پاک کننده های شیشه تمیز کنید. از دستورالعمل های درج شده بر روی ظرف مایع شیشه پاک کن، پیروی کنید.

### \*یادآوری

سطح داخلی شیشه عقب را نتراشیده و خراش ندهید. این امر باعث صدمه دیدن شبکه گرم کن شیشه عقب می شود.

مشخصات فنی خودرو / ۸-۲

۸

مشخصات فنی خودرو

**مشخصات فنی خودرو**

در این بخش فقط اطلاعات کلی مشخصات فنی خودرو ارائه شده است. برای کسب اطلاعات روز آمد و دقیق تر لطفاً با عاملیت مجاز کیا موارد را کنترل کنید.

اندازه‌ها (ابعاد)

لامپ‌ها

وات	لامپ چراغ
55/55	چراغ جلو (نور بالا / نور پایین)
21	چراغ‌های راهنمای جلو
5	چراغ‌های کوچک جلو
5	چراغ‌های راهنمای جانبی جلو
27	چراغ‌های مه شکن جلو (در صورت مجهز بودن)
21	چراغ‌های مه شکن عقب (در صورت مجهز بودن)
21/5	چراغ‌های ترمز و عقب
21	چراغ‌های راهنمای عقب
16	چراغ‌های دنده عقب
5	چراغ ترمز بالا
5	چراغ‌های شماره راهنمایی و رانندگی
10	چراغ سقفی
10	چراغ مطالعه
10	چراغ محفظه وسایل و بار عقب (در صورت مجهز بودن)
5	چراغ‌های روی رودری (در صورت مجهز بودن)
3	چراغ‌های آرایشی آفتاب‌گیر

شرح	mm(1n)
طول کلی	4,590 (180.7)
عرض کلی	1,865 (73.4) / 1,885 (74.2)*1
ارتفاع کلی بدون باربند	1,725 (67.9)
ارتفاع کلی با باربند	1,805 (71.1)
فاصله عرضی چرخ‌های جلو	1,580 (62.2)
فاصله عرضی چرخ‌های عقب	1,580 (62.2)
فاصله طولی بین چرخ‌ها	2,710 (106.7)

\*1: در صورت مجهز بودن به زه پهن

چرخ‌ها

فشار باد	اندازه (سایز)	
	رینگ	لاستیک
240 kPa (35 psi)	7.0Jx16	225/75R16
	7.0Jx16	245/70R16
	7.0Jx17	245/65R17

ظرفیت‌ها

کلاس	حجم (ظرفیت)	روان کار (روغن)	
یا بالاتر API Service SJ, SL یا بالاتر ILSAC GF-3	5.2 l (5.49 US qt.)	موتور بنزینی	
یا بالاتر API Service CF-4 یا بالاتر ACEA B4	8.2 l (8.66 US qt.)	W.G.T*2	روغن موتور*1
یا بالاتر API Service CH-4 یا بالاتر ACEA C3	8.2 l (8.66 US qt.)	V.G.T*3	
API Service GL-4 (یک بار برای همیشه، SAE 75W-85)	3.2 l (3.38 US qt.)	2WD	روغن گیربکس معمولی (غیر اتوماتیک)
	2.7 l (2.85 US qt.)	4WD	
	3.5 l (3.70 US qt.)	V.G.T*3	
APOLLOIL ATF RED-1K	10 l (10.57 US qt.)	روغن گیربکس اتوماتیک	
DEXRON III (یک بار برای همیشه)	1.42 l (1.50 US qt.)	روغن گیربکس انشعاب (دنده کمک)	
PSF-III	0.85~0.9 l PSF-III (0.9~0.95 US qt.)	هیدرولیک فرمان	
API SERVICE GL-5 (SAE 90)	1.3 l (1.37 US qt.)	دیفرانسیل جلو	
API SERVICE GL-5 (SAE 90)	1.6 l (1.69 US qt.)	با 4 LSD*	دیفرانسیل عقب
API SERVICE GL-5 (SAE 85W-90, INFILREX33)		بدون 4 LSD*	
با پایه اتیلن گلیکول برای رادیاتور آلومینیومی	9.0 l (9.4 US qt.)	موتور بنزینی	مایع خنک کننده
	10.0 (10.57 US qt.)	موتور دیزلی	
DOT4 یا FMVSS116 DOT-3	0.35 l (0.37 US qt.)	روغن ترمز / کلاچ	
-	80 l (84.54 US qt.)	سوخت	

\*1 به عدد گرانیوی (ویسکوزیته) SAE روغن توصیه شده در صفحه ۴۸-۷ مراجعه کنید.

\*2-WGT- توربوشارژر Waste Gate

\*3-VGT- توربوشارژر زاویه متغیر

\*4-LSD- دیفرانسیل دارای محدودیت چرخش هرز