



راهنمای استفاده، گارانتی و ثبت سرویس های ادواری

LIFAN X60
MT & AT

SUV



راهنمای استفاده، گارانتی و ثبت سرویس های ادواری خودروی لیفان X60

www.kermanmotor.ir



www.kermanmotor.ir

Public.relations@Kaic.ir

www.nasicoelec.ir

مشخصات

نام کتاب: راهنمای استفاده، گارانتی و ثبت سرویس‌های ادواری خودروی سواری لیفان X60/SUV دستی و اتوماتیک
سفارش دهنده: شرکت کرمان موتور
ترجمه و تنظیم: شرکت خدمات و تجارت بم خودرو
تهیه و چاپ: روابط عمومی گروه صنعتی کرمان خودرو
تعداد صفحات: ۲۲۴ صفحه
تاریخ چاپ: پاییز ۱۳۹۵ / چاپ پنجم



LIFAN X60 SUV

راهنمای استفاده، گارانتی و ثبت سرویس‌های ادواری خودروی سواری لیفان ایکس ۶۰

مقدمه

از حسن سلیقه شما در انتخاب خودروی سواری Lifan X60 تشکر نموده و از حمایت و اطمینان شما به محصولات کرمان موتور قدردانی می‌کنیم.

این کتابچه راهنما مدل‌های گوناگونی از خودروی شما را پوشش می‌دهد، بنابراین ممکن است برخی اطلاعات و تجهیزات توضیحی در این کتابچه در مورد خودروی شما صادق نباشد. موتور X60 مجهز به سیستم انژکتوری الکترونیکی با سیستم مداربندی الکتریکی (ایموبلایزر) پیچیده خود، مخصوص این خودرو ساخته شده است. بنابراین مشکلات ناشی از نصب تجهیزات الکتریکی اضافی شامل سیستم دزدگیر، پمپ‌بالابر شیشه‌های برقی اتوماتیک و سیستم صوتی توسط مالک، خودروراز گارانتی خارج می‌کند. برای لذت بردن از رانندگی و ایمنی و آسایش بیشتر هنگام رانندگی با خودروی X60 شایسته است این کتابچه راهنما را به دقت مطالعه نمایید. کارکنان مجرب ما در نمایندگی‌های مجاز شرکت کرمان موتور، که در سراسر کشور گسترش یافته‌اند مفتخرند هرگونه سرویس و خدمات را به شایسته‌ترین و بهترین وجه برای شما و خودرویتان فراهم آورند. لطفا در صورت وجود هرگونه سوال، انتقاد و یا پیشنهاد با ما تماس بگیرید.

شرکت کرمان موتور به خریداران خودروهای خود ضمانت می‌دهد که این خودرو به هنگام استفاده در شرایط عادی با رعایت اصول و ضوابط گارانتی و سرویس‌های ادواری، از نظر کیفیت قطعات و ساخت عاری از اشکال باشد و در صورت بروز نقص طبق ضوابط گارانتی موارد را رفع نماید.

این دفترچه به عنوان ابزاری برای بهره‌برداری از خدمات گارانتی و ثبت سرویس‌های دوره‌ای و نگهداری خودرو در شرایط مناسب می‌باشد. لذا در نگهداری و حفظ آن دقت نموده و هنگام فروش خودرو آن را به مالک بعدی تحویل دهید تا در جریان سرویس‌های انجام شده و سوابق آن قرار گیرد.

شرکت کرمان موتور

پاییز ۹۵

○ مشخصات خودرو

نوع خودرو:	
رنگ:	مدل:
شماره شاسی:	
شماره موتور:	
تاریخ تحویل خودرو:	مهر و امضاء واحد تحویل خودرو:

○ مشخصات مالک

○ مالک اصلی		○ مالک دوم	
نام و نام خانوادگی:		نام و نام خانوادگی:	
کد ملی:		کد ملی:	
آدرس:		آدرس:	
شماره تلفن:		شماره تلفن:	
کد پستی:	تاریخ خرید:	کد پستی:	تاریخ خرید:

گواهی می‌نمایم خودرو حاضر بدون هیچ‌گونه نقصی از نظر کارکرد، رنگ و سلامت بدنه و باتری به همراه متعلقات کامل تحویل اینجانب گردید.
 نام و نام خانوادگی مالک یا وکیل قانونی: _____ تاریخ: _____ امضاء: _____

○ پیش از مطالعه کتابچه راهنما به موارد زیر دقت نمایید:

علامت‌های هشدار بکارگرفته شده در این کتابچه راهنما به شرح زیر است:

علامت ایمنی: به معنای "مجاز نمی‌باشد" یا "هرگز اتفاق نیفتد" می‌باشد. هر مطلبی با این علامت در ابتدای آن، دستورالعمل‌های مهمی برای رانندگی ایمن در بردارد.

علامت خطر: بیانگر این است که عدم رعایت این دستورالعمل منجر به تهدید ایمنی شما و دیگر سرنشینان می‌گردد. همیشه اخطارها را رعایت نموده و با دقت رانندگی کنید.

علامت توجه: بیانگر این است که عدم رعایت این دستورالعمل منجر به آسیب دیدن خودرو و تجهیزات آن می‌گردد. همیشه توجه‌ها را رعایت نموده و با دقت رانندگی کنید.

○ توجه در مورد سوخت‌ها و روانکارها

شرکت حتی در دوره گارانتی مسئولیت آسیب‌های وارده به موتور یا گیربکس به دلیل استفاده از سوخت یا روانکارهای بی کیفیت را از خود سلب می‌کند. همیشه از سوخت، روغن یا گریس‌های با کیفیت و توصیه شده استفاده نمایید.

○ توجه در مورد قطعات خودرو

قطعات اصلی خودروهای تولیدی شرکت کرمان موتور، تحت فرآیند مدیریت تولید بازرسی کیفی ساخته شده‌اند و بهترین کارایی و ایمنی را برای خودروی شما فراهم می‌آورند. هرگونه نقص به دلیل استفاده از قطعات غیر اصلی، دستکاری و ایجاد تغییر در قطعات، خودرو را از پوشش گارانتی سازنده خارج می‌کند.

"لطفاً با دقت قطعات اصلی خودروی X60 را انتخاب و خریداری کنید"



فهرست مندرجات

کارکرد تجهیزات و کنترل‌گرها	فصل اول	۱۵
رانندگی با خودرو X60	فصل دوم	۱۰۷
استارت زدن و رانندگی	فصل سوم	۱۱۵
نحوه رفتار در مواقع اضطراری	فصل چهارم	۱۲۳
نگهداری از خودرو در برابر زنگ‌زدگی و دیگر موارد	فصل پنجم	۱۳۵
دستورالعمل‌های نگهداری از خودرو	فصل ششم	۱۴۱
نحوه انجام موارد تعمیر و نگهداری توسط مالک خودرو	فصل هفتم	۱۴۵
مشخصات خودرو	فصل هشتم	۱۵۹
راهنمای گارانتی	فصل نهم	۱۶۶

⊙ ابعاد، اندازه‌ها و شناسایی خودروی ایکس ۶۰

۷	ابعاد و اندازه‌ها
۱۰	ابعاد خارجی
۱۱	چراغ‌ها
۱۳	شناسایی خودرو
۱۴	مدل موتور و شماره ساخت
۱۴	برچسب‌های هشدار و اخطار

واحد	مقدار	پارامتر	
mm	LF ۴۳۲۵	طول	ابعاد خارجی
mm	۱۷۹۰	عرض	
mm	۱۶۹۰	ارتفاع	
mm	۲۶۰۰	فاصله چرخ‌های جلو و عقب	
mm	۱۵۱۵	جلو	فاصله عرضی چرخ‌ها
mm	۱۵۰۲	عقب	
kg	۱۳۳۰	وزن خودرو	
kg	۱۷۰۵	وزن خودرو با بار کامل	
	۲۱۵/۶۵R۱۶	مشخصات لاستیک	
(°)	۲۵/۱	زاویه چرخش به داخل	
(°)	۲۳	زاویه چرخش به خارج	
mm	۸۳۰	سیستم تعلیق جلو	
mm	۸۹۵	سیستم تعلیق عقب	
نفر	۵	تعداد سرنشینان	
کیلومتر در ساعت	۱۷۰	حداکثر سرعت	

واحد	مقدار	پارامتر
	۱۴/۵ S	شتاب ۰ تا ۱۰۰
	LFB۴۷۹Q	مدل موتور
	۴ سیلندر خطی، ۱۶ سوپاپ، سیستم خنک شونده با آب، احتراق مستقل با پاشش سوخت ترتیبی مجهز به سیستم زمان متغییر سوپاپ ها (۱۶V DOHC L۴)	نوع موتور
ml	1794	حجم موتور
kw	۹۸ kw / ۵۶۰۰ rpm	حداکثر قدرت نسبی
N.m	۱۶۸ N.m / ۴۲۰۰ rpm	حداکثر گشتاور
r/min	۷۵۰ ± ۵۰	دور آرام
لیتر	۵۵	حجم باک
%	≥ ۳۲ ≤	حداکثر شیبی که خودرو می تواند حرکت کند
	GB۱۸۲۵۲/۳ - ۲۰۰۵ IV	استاندارد خروجی آلایندگی گاز اکزوز

واحد	مقدار	پارامتر	
	$30, \pm 12^\circ$ بدون بار	کمبر چرخ جلو	موقعیت چرخ ها
	بدون بار ($30, \pm 42, 0^\circ$) $3/52 \sim -7/52$	تواین چرخ جلو	
	بدون بار $2, \pm 11^\circ$	زاویه کینگ پین	
	بدون بار $30, \pm 44, 2^\circ$	کینگ پین کستر	
	$30, \pm 75, 0^\circ -$	کمبر چرخ عقب	
	بدون بار ($30, \pm 6, 0^\circ$) $2/84 \sim -1/16$	تواین چرخ عقب	
	$(31, 39^\circ) \sim (31, 35^\circ) +$	زاویه فرمان چپ برای چرخ‌های چپ	زاویه غربلیک فرمان
	$(18, 29^\circ) \sim (18, 33^\circ) +$	زاویه فرمان چپ برای چرخ‌های راست	
	$(18, 29^\circ) \sim (18, 33^\circ) -$	زاویه فرمان راست برای چرخ‌های چپ	
	$(31, 29^\circ) \sim (31, 35^\circ) -$	زاویه فرمان راست برای چرخ‌های راست	

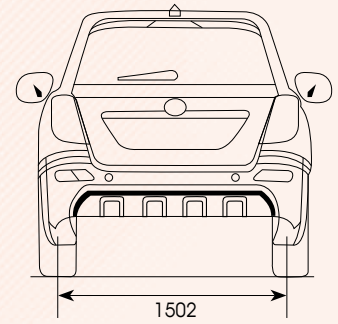
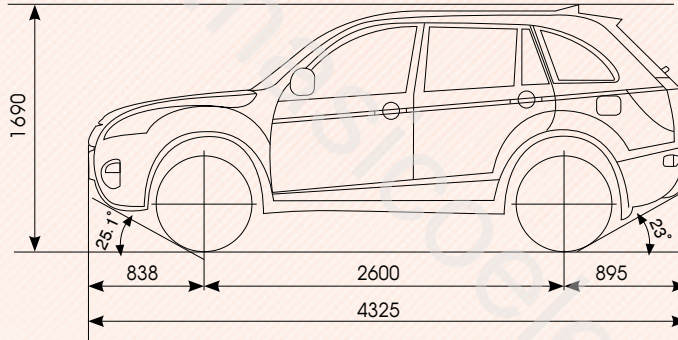
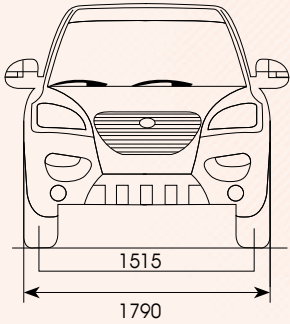

چراغ‌ها

چراغ‌های جلو

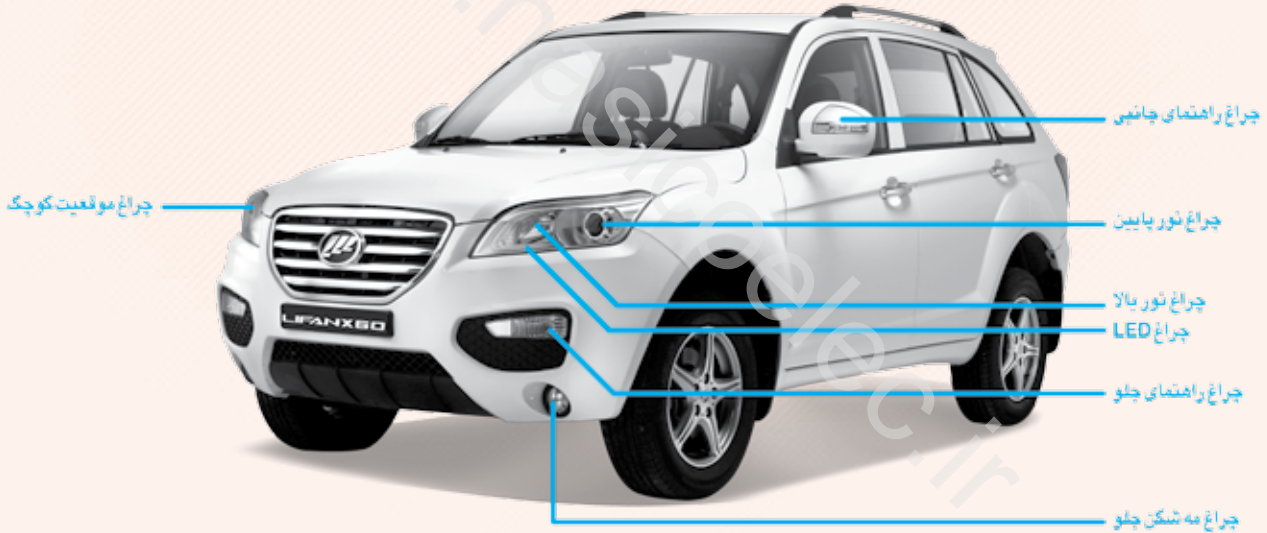

○ چراغ‌های عقب



شناسایی خودرو LF۶۴۳۰

شماره شناسایی خودرو (VIN)

۱. شماره شناسایی خودرو بر روی بدنه

۲. صفحه فلزی محل نصب پلاک VIN
(مشخصات خودرو)



تصویر بر روی ستون A (پایین) در سمت چپ قرار گرفته است.



▲ برچسب اخطار سوخت مورد نیاز در سمت داخلی درپوش باک بنزین تعبیه شده است.



▲ برچسب اخطار لاستیک زاپاس

۱. برچسب اخطار مایع شیشه‌شوی
۲. برچسب اخطار مایع روغن هیدرولیک فرمان (سیستم فرمان)
۳. برچسب اخطار گاز خنک‌کننده کولر
۴. برچسب اخطار مایع خنک‌کننده روغن
۵. برچسب اخطار مایع خنک‌کننده موتور



▲ برچسب اخطار سیستم قفل ایمنی کودک



▲ برچسب اخطار فشار باد لاستیک، مطابق

مدل موتور و شماره ساخت

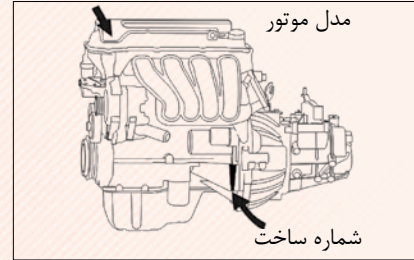

همانگونه که در تصویر دیده می‌شود، مدل موتور و شماره ساخت موتور بر روی دیواره سیلندر حک شده است.

برچسب‌های هشدار و اخطار

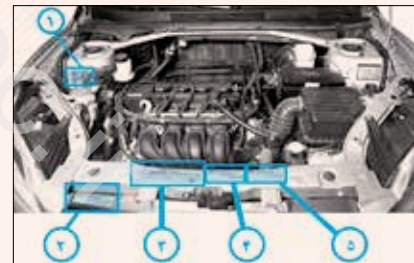



فصل اول

کارکرد تجهیزات و کنترل‌گرها

۱-۱ . نمای جلو داشبورد و کنترل‌گرها	۱۶
۱-۲ . درب‌ها و سوئیچ‌ها	۲۰
۱-۳ . صندلی، کمربند ایمنی، غربیلک فرمان و آینه‌ها	۳۴
۱-۴ . چراغ‌ها، برف‌پاک‌کن‌ها و گرمکن عقب	۶۶
۱-۵ . چراغ‌های نشانگر و هشدار	۷۲
۱-۶ . کارکرد کنترلر و صفحه نمایشگر	۸۰
۱-۷ . سیستم صوتی خودرو	۸۸
۱-۸ . سیستم کولر	۹۵
۱-۹ . تجهیزات دیگر	۱۰۲

۱-۱. نمای جلو داشبورد و کنترل‌گرها

جلو داشبورد	۱۷
چراغ سقفی	۱۸
صفحه نشانگرها	۱۸
نشانگرهای روی جلو داشبورد	۱۹

۱. دریچه خروجی هوای جانبی
۲. کاور بلندگوی جلو
۳. سیستم صوتی
۴. آفتابگیر چپ و راست
۵. دریچه خروجی هوای مرکزی
۶. آینه داخلی
۷. صفحه نمایش LCD عقب
۸. کلید چراغ‌های اعلام هشدار (فلاشرها)
۹. چراغ سقفی جلو
۱۰. دسته برف‌پاک‌کن
۱۱. مجموعه صفحه‌نشانگرها (صفحه کیلومتر)
۱۲. دسته راهنما (کنترل چراغ‌ها)
۱۳. کلید شیشه بالا برها
۱۴. کلید قفل درب‌ها
۱۵. سوئیچ استارت
۱۶. پدال کلاچ
۱۷. پدال ترمز
۱۸. پدال گاز
۱۹. کلید گرمکن صندلی راننده (اختیاری)
۲۰. کلید قفل درب صندوق عقب
۲۱. دسته دنده (اهرم تعویض دنده)
۲۲. کلید گرمکن صندلی سرنشین جلو (اختیاری)
۲۳. فن‌دک
۲۴. جعبه داشبورد
۲۵. کلیدهای کولر و بخاری

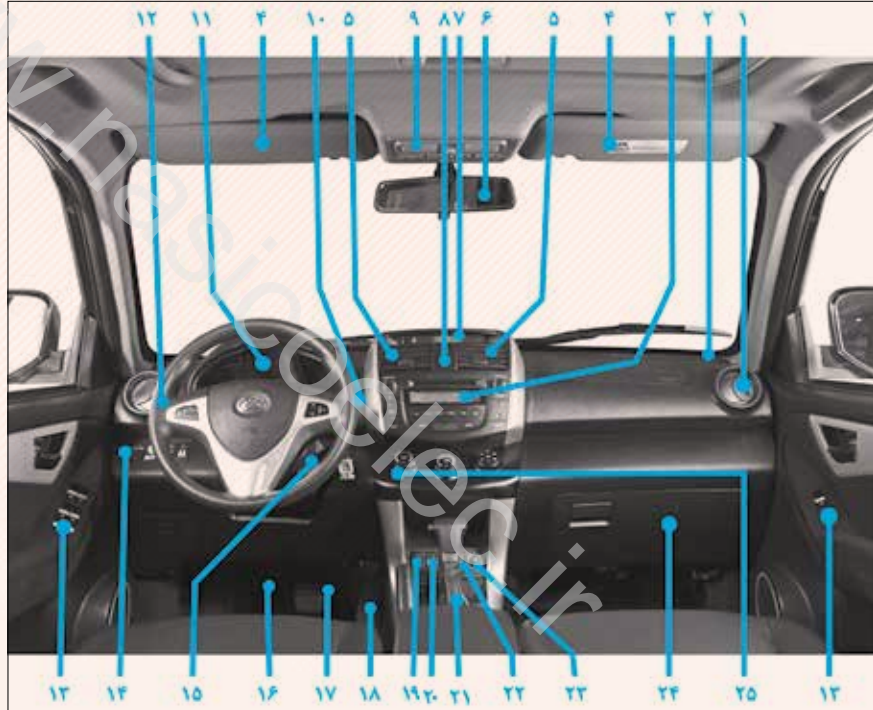

صفحه نشانگر مدل اتوماتیک

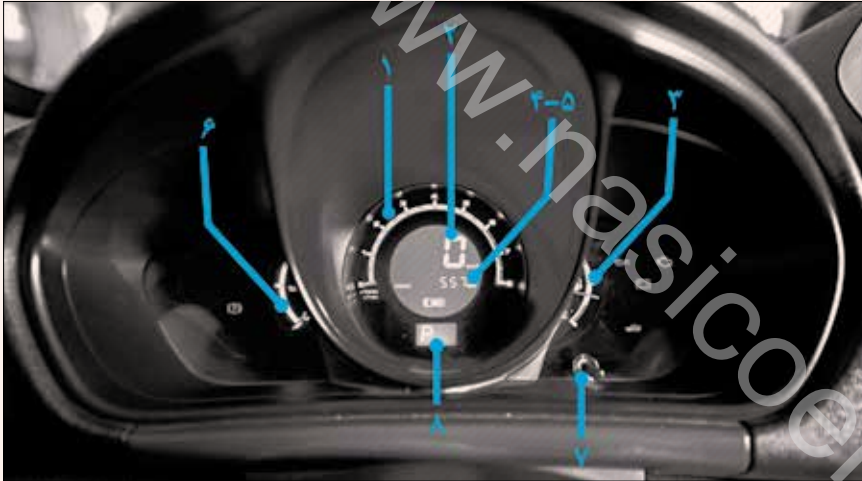

- | | | |
|-----------------------|-----------------------|-------------------|
| ۱ . دورسنج | ۵ . کیلومتر شمار | ۷ . کلید صفر کردن |
| ۲ . سرعت سنج | ۶ . نشانگر میزان دمای | ۸ . وضعیت دنده |
| ۳ . نشانگر میزان سوخت | ۴ . کیلومتر شمار سفری | |

چراغ سقفی جلو و کلیدهای مربوطه

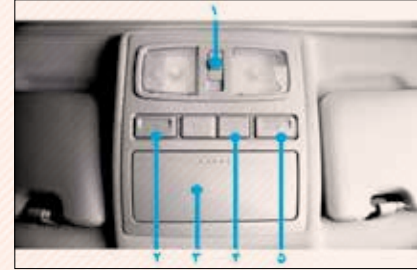

- ۱ . کلید چراغ سقفی جلو
- ۲ . کلید چراغ نقشه خوانی (چپ)
- ۳ . جا عینکی
- ۴ . کلید سقف برقی (سان روف، اختیاری)
- ۵ . کلید چراغ نقشه خوانی (راست)

چراغ سقفی وسط/ عقب

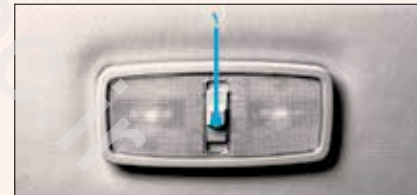

- ۱ . کلید چراغ سقفی وسط/ عقب

نشانگرهای روی جلو داشبورد

چراغ هشدار پایین بودن سطح سوخت		چراغ نشانگر نور بالا	
چراغ‌های نشانگر راهنما (به طور جداگانه روشن می‌شوند)		چراغ نشانگر نور پایین	
چراغ هشدار اعلام خطر (فلاشر) (به طور همزمان روشن می‌شوند)		چراغ نشانگر روشنایی	
چراغ هشدار شارژ باتری		چراغ نشانگر مه‌شکن جلو	
چراغ نشانگر گرمکن شیشه عقب		چراغ نشانگر مه‌شکن عقب	
چراغ هشدار سیستم ABS		چراغ هشدار دمای مایع خنک‌کننده موتور	
چراغ نشانگر SRS (کیسه هوا)		چراغ هشدار سیستم ضدسرقت	
چراغ هشدار پایین بودن سطح روغن ترمز		چراغ نشانگر ترمز دستی	
چراغ هشدار سرعت بیش از حد (اختیاری)		چراغ هشدار پایین بودن فشار روغن موتور	
چراغ نشانگر باز بودن درب صندوق عقب		چراغ هشدار فاصله تا مانع و باز بودن درب‌ها	
چراغ نشانگر حالت رانندگی در شرایط برفی		چراغ هشدار نقص موتور (بجز OBD)	
چراغ نشانگر دمای روغن گیربکس (AT)		چراغ نشانگر وجود عیب (چراغ چک موتور)	

کلید کاهش نور پس زمینه

هنگام روشن بودن چراغ‌های موقعیت در صورت چرخاندن کلید کاهش نور، می‌توان نور پس‌زمینه صفحه کیلومتر، پانل سیستم صوتی، کلیدها و غیره را تغییر داد.



۱-۲. درب‌ها و سوئیچ‌ها

سوئیچ‌ها	۲۱
قفل درب‌ها	۲۴
سیستم قفل مرکزی درب‌ها	۲۵
سیستم قفل ایمنی کودک درب‌های عقب	۲۵
درب صندوق عقب	۲۵
شیشه بالابرهای برقی	۲۶
درب محفظه موتور	۲۸
درپوش باک بنزین	۲۹
سان روف (سقف برقی)	۳۰

سوئیچ‌ها



هر خودرو مجهز به دو سوئیچ می‌باشد که برای استارت زدن موتور و باز کردن تمام درب‌ها بکار می‌رود. سوئیچ یدکی را در مکانی ایمن خارج از خودرو قرار دهید تا از سرقت خودرو جلوگیری شود.

فرستنده کنترل از راه دور

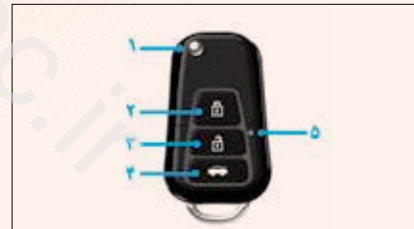

۱. دکمه ضامن کلید
 ۲. دکمه قفل
 ۳. دکمه باز نمودن قفل
 ۴. دکمه قفل درب صندوق عقب (اختیاری)
 ۵. چراغ نشانگر
- برای کارکرد صحیح فرستنده کنترل از راه دور، فاصله فرستنده با خودرو نباید بیشتر از ۱۵ متر باشد.
- فرستنده کنترل از راه دور قطعه الکترونیکی است؛ لطفاً برای جلوگیری از آسیب دیدن فرستنده، موارد زیر را مدنظر قرار دهید:
- فرستنده کنترل از راه دور را در مکان‌هایی با حرارت بالا همانند روی جلو داشبورد قرار ندهید.
 - از بازکردن فرستنده خودداری نمایید.
 - از ضربه زدن یا پرتاب کردن فرستنده، خودداری نمایید.
 - از فرو کردن فرستنده داخل آب، خودداری نمایید.
 - در صورت باز نشدن درب‌ها با استفاده از فرستنده، عدم کارکرد فرستنده در فاصله صحیح و روشن نشدن یا ضعیف روشن شدن چراغ نشانگر فرستنده، موارد زیر را کنترل نمایید:
 - احتمال وجود ایستگاه‌ها یا فرستنده‌های رادیویی

همانند فرودگاه که ممکن است بر کارکرد صحیح فرستنده تاثیر گذارند.

- ممکن است باتری خالی شده باشد، برای تعویض باتری مبحث تعویض باتری در همین بخش را مطالعه نمایید.
- در صورت گم کردن فرستنده، برای جلوگیری از سرقت خودرو بلافاصله به نمایندگی مجاز شرکت کرمان موتور مراجعه نمایید.

بستن و باز کردن

- برای قفل کردن و باز کردن قفل تمام درب‌های خودرو، دکمه روی فرستنده کنترل از راه دور را آهسته فشار دهید.

قفل کردن



دکمه قفل را فشار دهید، تمام درب‌ها به طور همزمان قفل می‌شود. در این زمان، چراغ‌های راهنما یکبار چشمک زده و آژیر هشدار یکبار به صدا درمی‌آید. (چشمک زدن بدون آژیر) قفل شدن تمام درب‌ها را کنترل نمایید. در صورتی که هر کدام از درب‌ها بسته نشده باشد، دکمه قفل قادر به قفل نمودن درب نیست.

○ باز کردن قفل



دکمه باز کردن قفل را فشار دهید. قفل تمام درب‌ها به طور همزمان باز می‌شود. در این زمان، چراغ‌های راهنما دو بار چشمک زده و آژیر هشدار دو بار به صدا درمی‌آید.

پس از باز کردن قفل با استفاده از فرستنده کنترل از راه دور، ظرف مدت ۳۰ ثانیه می‌توان هر کدام از درب‌ها را باز نمود. در صورت باز نشدن درب در این مدت، تمام درب‌ها به طور اتوماتیک مجدداً قفل می‌شوند (در صورت چشمک نزدن چراغ‌های راهنما، آژیر به صدا در نمی‌آید).

فشار مکرر دکمه قفل و باز، موجب می‌شود فعالیت باز و بسته کردن به طور مداوم انجام نشود. لطفاً چند لحظه صبر کرده و مجدداً اقدام نمایید. پس از فعال شدن قفل مرکزی درب‌ها، ماژول کنترلی سیگنال بازخوردی فعال کننده را می‌پذیرد. در صورتی که سیگنال بازخوردی اشتباه باشد (برای مثال آژیر هشدار به صدا در نیاید) چراغ‌های فلاشر ۱۰ ثانیه روشن شده و قفل نشدن درب‌ها را به راننده یادآوری می‌کند؛ در صورت قفل شدن درب‌ها، چراغ‌های فلاشر متوقف می‌شوند.

○ سیستم آژیر اعلام خطر

قفل کردن درب‌ها با استفاده از فرستنده کنترل از راه دور، سیستم هشدار را فعال می‌کند.

فشار دادن دکمه قفل روی فرستنده، سیستم هشدار خودرو را در حالت فعال قرار می‌دهد. هنگام فعال بودن سیستم هشدار، فشار دادن دکمه باز کردن قفل سیستم را غیرفعال کرده و خودرو در حالت عادی قرار می‌گیرد. با غیرفعال شدن سیستم، همزمان با باز شدن قفل درب‌ها، چراغ‌های راهنما دو بار چشمک زده و آژیر هشدار دو بار به صدا درمی‌آید.

هنگام غیرفعال بودن سیستم هشدار با فشار دادن دکمه درب‌ها را قفل کرده، چراغ‌های راهنما یک بار چشمک زده و آژیر هشدار یک بار به صدا درمی‌آید. اگر درب‌ها قفل نشود، چراغ‌های راهنما به مدت ۱۰ ثانیه چشمک می‌زنند.

هنگام فعال بودن سیستم هشدار، در صورت باقی ماندن سوئیچ در مغزی قفل فرمان یا باز ماندن درب‌ها و درب موتور، سیگنال خروجی بنزین قطع شده و آژیر به طور مداوم به صدا درآمده و چراغ‌های فلاشر چشمک می‌زنند. تا ۲۰ ثانیه پس از قطع شدن آژیر چراغ‌ها به چشمک زدن ادامه می‌دهند. ۱۰ ثانیه بعد

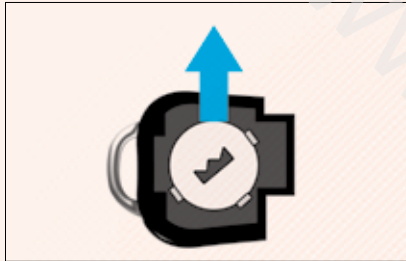

▲ ۲. درب فرستنده را باز کرده و باتری خالی را بیرون آورید.

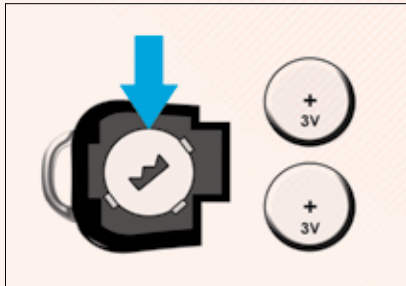

▲ ۳. باتری جدید را در فرستنده کنترل از راه دور به نحوی جا بزنید که قطب مثبت آن به سمت بالا باشد. سپس درپوش فرستنده را محکم ببندید.

توجه

- هنگام تعویض باتری فرستنده کنترل از راه دور مراقب باشید تا قطعات فرستنده را گم نکنید.
- فقط از باتری مشابه باتری قبلی توصیه شده توسط شرکت کرمان موتور استفاده نمایید.
- باتری‌های مصرف شده فرستنده کنترل از راه دور را در زباله‌های خانگی نیندازید. لطفاً برای بازیافت صحیح، این باتری‌ها را به نمایندگی‌های مجاز شرکت کرمان موتور تحویل دهید.

باتری فرستنده را به روش زیر تعویض نمایید:



▲ ۱. سوئیچ و فرستنده را از هم جدا کنید.

چراغ‌ها نیز خاموش می‌شوند. آژیر را تنها زمانی می‌توان متوقف نمود که دکمه باز کردن قفل روی فرستنده فشار داده شود، در این حالت سوئیچ قادر به فعال سازی سیگنال خروجی بنزین می‌باشد.

۳۰ ثانیه پس از غیرفعال کردن سیستم هشدار در صورت عدم جازدن سوئیچ یا بازکردن هر کدام از درب‌ها، سیستم به طور اتوماتیک مجدداً فعال می‌شود.

هنگام فعال بودن سیستم هشدار، چراغ "LED" نشانگر سیستم به طور آهسته چشمک زده و نمی‌توان موتور را روشن نمود.

○ تعویض باتری فرستنده کنترل از راه دور

○ مدل باتری: CR2۱۶ / ۳ ولت

افطار

- هنگام تعویض باتری فرستنده کنترل از راه دور، به شدت مراقب باشید تا کودکان قطعات ریز فرستنده مثل باتری را قورت ندهند.



دکمه قفل دستگیره داخلی درب

دکمه قفل را جابجا کنید.

- باز کردن قفل: دکمه قفل را به سمت عقب حرکت دهید.
- قفل نمودن: دکمه قفل را به سمت جلو حرکت دهید.
- برای قفل نمودن درب از بیرون، می‌توانید از فرستنده کنترل از راه دور استفاده نمایید.

افطار

- هنگام رانندگی از کشیدن دستگیره داخلی و باز کردن درب خودرو پرهیز نمایید، چرا که ممکن است سرنشیمان به بیرون پرتاب شده، دچار آسیب جسمی شدید گردند. حتی در صورت قرار داشتن دکمه در وضعیت قفل، در مورد درب سمت راننده دقت کافی را مبذول نمایید. ممکن است درب به طور ناگهانی باز شود. شرکت کرمان موتور اکیداً توصیه می‌کند که کودکان در صندلی‌های عقب قرار داده نشوند و قفل ایمنی محافظ کودک در ب‌های عقب فعال گردد.

○ قفل درب‌ها

○ درب‌های جانبی



قفل نمودن و باز کردن قفل با استفاده از سوئیچ

کلید را در سیلندر قفل جا زده و بچرخانید.

قفل نمودن درب سمت چپ: کلید را در جهت

عقره‌های ساعت بچرخانید.

باز کردن قفل درب سمت چپ: کلید را در خلاف

جهت عقربه‌های ساعت بچرخانید.

قفل نمودن درب سمت راست: کلید را در خلاف

جهت عقربه‌های ساعت بچرخانید.

باز کردن قفل درب سمت راست: کلید را در جهت

عقره‌های ساعت بچرخانید.

توجه

- از خم کردن کانکتورها خودداری نمایید.
- از قرارگیری صحیح قطب‌های مثبت و منفی باتری اطمینان حاصل نمایید!
- از تعویض باتری با دست خیس خودداری نمایید. آب منجر به زنگ زدگی می‌گردد.
- از دست زدن یا جابجا کردن قطعات فرستنده کنترل از راه دور خودداری نمایید. در غیر این صورت فرستنده به درستی عمل نخواهد کرد.
- لطفاً الکترورها را خم نکرده، هنگام تعویض باتری از ورود گرد و خاک یا روغن به درون فرستنده جلوگیری نمایید.

پس از تعویض باتری، کارکرد صحیح فرستنده کنترل از راه دور را بازرسی نمایید. در صورتی که فرستنده به درستی عمل نمی‌کند، لطفاً با نمایندگی‌های مجاز شرکت کرمان موتور تماس حاصل نمایید.



▲ (a) دکمه باز کردن قفل درب صندوق عقب روی فرستنده کنترل از راه دور را فشار دهید، قفل درب صندوق عقب باز می‌شود.



▲ (b) فشار دادن دکمه قفل داخل خودرو در جلو داشبورد نیز درب صندوق عقب را باز می‌کند.

مطابق تصویر، ضامن را در حالت "قفل" قرار دهید. هنگام فعال بودن سیستم قفل ایمنی کودک، درب‌های عقب را نمی‌توان با استفاده از دستگیره درب داخلی باز کرد. استفاده از این سیستم موقع حضور کودکان در خودرو توصیه می‌گردد.

اخطار

- پیش از رانندگی، به ویژه هنگام حضور کودکان در خودرو، از بسته بودن تمام درب‌های خودرو اطمینان حاصل نمایید. در صورت بروز تصادف کمربندهای ایمنی که به طور صحیح بسته شده‌اند و قفل بودن درب‌ها، از باز شدن ناگهانی درب و پرت شدن سرنشینان به بیرون جلوگیری می‌کنند.

درب صندوق عقب

باز کردن درب صندوق عقب
۱. برای باز کردن قفل درب صندوق عقب، سه روش را می‌توانید بکار گیرید:

سیستم قفل مرکزی درب



قفل کردن و باز نمودن قفل درب‌ها با استفاده از قفل مرکزی

- کلید را فشار دهید (مطابق تصویر)
 - باز کردن قفل: کلید ۱ را فشار دهید.
 - قفل نمودن: کلید ۲ را فشار دهید.
- هنگام قفل بودن درب‌ها فشار دکمه باز نمودن قفل برای اولین بار، فقط درب سمت راننده را باز می‌کند. با فشار مجدد کلید قفل، بقیه درب‌ها را نیز باز می‌کند.

سیستم قفل ایمنی کودک درب‌های عقب



شیشه بالابرهای برقی

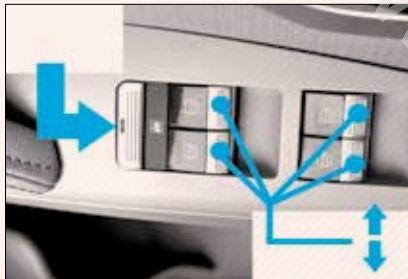

کار با کلید روی درب

سوئیچ باید در وضعیت روشن "ON" قرار داشته باشد.

کار با شیشه بالابر برقی سمت راننده

با استفاده از کلید شیشه بالابر برقی سمت راننده می‌توان تمام شیشه بالابرها را باز و بسته نمود.

فعالیت عادی

بستن: کلید ۷ شیشه بالابر را به مدت بیش از ۰/۳ ثانیه بالا بکشید. شیشه مربوطه بالا می‌آید؛ با رها کردن کلید، شیشه بالابر متوقف می‌شود. باز کردن: کلید شیشه بالابر را به مدت بیش از ۰/۳

دستگیره روی درب صندوق عقب را فشار داده و درب را بالا بکشید، درب صندوق عقب باز می‌شود.

استفاده از گیره‌های صفحه پشتی



صفحه پشتی را به سمت عقب کشیده و دو انتهای آن را به قلاب‌های نگهدارنده در دو سمت صندوق عقب متصل نمایید.

توجه

- قدرت صفحه نگهدارنده صندوق عقب، کمتر از یک کیلوگرم می‌باشد.



▲ (C) قرار دادن سوئیچ در سیلندر قفل روی درب صندوق عقب و چرخاندن آن در خلاف جهت عقربه‌های ساعت، درب صندوق عقب را باز می‌کند.



۲. درب صندوق عقب را بالا بکشید.

ثانیه به پایین فشار دهید. شیشه مربوطه پایین می‌رود؛ با رها کردن کلید، شیشه متوقف می‌شود.

○ فعالیت اتوماتیک

بستن: کلید شیشه بالابر را به مدت ۰/۳ ثانیه یا کمتر بالا بکشید، شیشه مربوطه به طور اتوماتیک بالا آمده و کاملاً بسته می‌شود. در صورتی که پس از رسیدن شیشه به بالاترین نقطه، سیگنال پایان ارسال نشود، برای حفاظت از موتور، پس از ۸ ثانیه، فعالیت متوقف می‌شود. در صورتی که از کلید شیشه بالابر برای بالا بردن اتوماتیک استفاده شده و سپس هنگام بالا رفتن شیشه، از کلید برای پایین آوردن استفاده نمایید، شیشه متوقف می‌شود (فقط در برخی مدل‌ها).

باز کردن: کلید شیشه بالابر را به مدت ۰/۳ ثانیه یا کمتر به پایین فشار دهید. شیشه مربوطه به طور اتوماتیک پایین رفته و در انتها متوقف می‌شود. در صورتی که پس از رسیدن شیشه به پایین‌ترین نقطه، سیگنال پایان ارسال نشود، برای حفاظت از موتور پس از ۸ ثانیه، فعالیت متوقف می‌شود. در صورتی که از کلید شیشه بالابر برای پایین آوردن اتوماتیک استفاده شده و

سپس هنگام پایین رفتن شیشه، از کلید برای بالا آوردن استفاده نمایید، شیشه متوقف می‌شود.

○ فعالیت موقع خاموش بودن موتور

تا ۶۰ ثانیه پس از خاموش کردن موتور، شیشه بالابرها عمل می‌کنند؛ در صورتی که ظرف مدت ۶۰ ثانیه درب باز شده و یا قفل شود، بلافاصله فعالیت شیشه متوقف می‌شود.

○ بستن اتوماتیک شیشه بالابرها

پس از قفل نمودن درب‌ها با استفاده از فرستنده کنترل از راه دور، فشار مکرر دکمه قفل فرستنده کنترل از راه دور، شیشه‌های بازار را به ترتیب از چپ جلو، چپ عقب، سپس راست جلو و راست عقب در فواصل ۰/۵ ثانیه‌ای می‌بندد، پس از گذشتن ۱ ثانیه، سیگنال قفل به مدت ۲ ثانیه به سان‌روف منتقل شده و سان‌روف نیز بسته ششمی‌شود. در صورت فشار هر کدام از دکمه‌های روی فرستنده کنترل از راه دور هنگام بسته شدن اتوماتیک شیشه پنجره‌ها، بلافاصله شیشه متوقف می‌شود.

○ فعالیت شیشه سمت سر نشین

برای فعال شدن شیشه بالابر هر کدام از درب‌ها،

از کلید شیشه بالابر درب مربوطه یا کلید شیشه بالابر درب سمت راننده استفاده نمایید.

باز کردن: کلید را فشار دهید.

بستن: کلید را بالا بکشید.

در صورت فشار دادن کلید قفل شیشه بالابر سمت راننده، شیشه بالابر سرنشینان غیرفعال شده و فقط کلید شیشه بالابر سمت راننده عمل می‌کند.





۲. دستگیره قفل جانبی درب موتور در بخش جلویی خودرو را بالا بکشید.



۳. میله نگهدارنده را در سوراخ تعبیه شده (مطابق تصویر) داخل درب موتور جا زده و درب موتور را باز نمایید.

درب محفظه موتور



باز کردن درب موتور

۱. ضامن قفل درب موتور را بالا بکشید، درب موتور اندکی به بالا می‌پرد.

اخطار

- پیش از رانندگی، از بسته و قفل بودن محکم درب موتور اطمینان حاصل نمایید چون هنگام رانندگی، ممکن است درب موتور ناگهان باز شده و منجر به تصادف گردد.

توجه

- شیشه بالابر برقی برگشت اتوماتیک ندارد. لطفاً هنگام استفاده بسیار مراقب باشید.
- هنگام حضور کودکان در خودرو، برای جلوگیری از بازی کودکان با شیشه بالابرها، کلید قفل شیشه بالابر سمت راننده را فعال نمایید.
- لطفاً هنگام ترک خودرو، سوئیچ را با خود بردارید.
- در صورت استفاده مکرر از شیشه بالابر برقی، موتور شیشه بالابر برای جلوگیری از داغ شدن بیش از حد به طور موقت غیر فعال می‌شود. برای استفاده مجدد چند دقیقه تأمل نمایید؛ در صورت غیر فعال بودن شیشه بالابرها، با نمایندگی‌های مجاز شرکت کرمان موتور تماس حاصل نمایید.

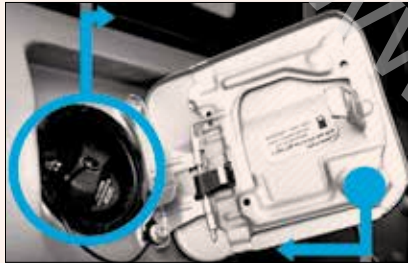

۲. درپوش پچی باک را آهسته در خلاف جهت عقربه‌های ساعت بچرخانید. چند لحظه تأمل کرده، تا صدای همیس متوقف شود، سپس درپوش را باز کنید.

شنیدن صدای همیس موقع باز نمودن درب باک سوخت عادی است. هنگام بستن، درپوش را در جهت عقربه‌های ساعت بچرخانید تا صدای کلیک شنیده‌شود. در صورت شل نمودن پس از بستن درپوش اندکی می‌چرخد، این حالت بی‌اثر نقص نیست.

افطار

- برای جلوگیری از بیرون پاشیدن سوخت موقع بروز تصادف، از بسته شدن کامل درپوش باک اطمینان حاصل نمایید.

درپوش باک بنزین



۱. دستگیره ضامن درپوش باک بنزین تعبیه شده زیر صندلی را بالا بکشید، درپوش باک بنزین باز می‌شود.
- هنگام سوخت‌گیری، موتور باید خاموش باشد.

افطار

- از نزدیک کردن سیگار، شعله یا جرقه به باک بنزین خودداری نمایید. بخارات بنزین به راحتی منفجر می‌شوند.
- هنگام باز کردن درپوش باک بنزین، آن را سریع باز نکنید. در غیر این صورت بخار بنزین تحت فشار به بیرون پاشیده، منجر به آسیب جسمی شدید می‌گردد.

میله نگهدارنده را در سوراخ جا زده و به سمت بالا حرکت دهید. در صورتی که میله در جای دیگری بجز شکاف و سوراخ تعبیه شده قرار بگیرد، ممکن است درب موتور را نکه ندارد. پیش از بستن درب موتور، از نبودن دستمال، ابزار و غیره درون محفظه موتور اطمینان حاصل نمایید، میله نگهدارنده را در گیره‌های مخصوص جا زده و سپس درب موتور را پایین آورده و از قفل شدن آن اطمینان حاصل نمایید.

افطار

- برای جلوگیری از آسیب جسمی شدید به سر و یا بدن پس از قرار دادن میله نگهدارنده در سوراخ تعبیه شده، از نگهداشتن مطمئن درب موتور اطمینان حاصل نمایید.

توجه

- پیش از بستن درب موتور، میله نگهدارنده را در گیره‌های مخصوص جا بنزید. بستن درب موتور هنگام ایستاده بودن میله نگهدارنده، منجر به خم شدن درب موتور می‌گردد.

ثانیه فشار دهید، سان روف به طور اتوماتیک باز می‌شود. در صورت فشار دکمه موقع حرکت سان روف، موتور سان روف متوقف می‌شود. به مدت ۰/۵ ثانیه کلید را فشار ندهید، سپس کلید دلخواه را برای حرکت سان روف فشار دهید. کنترل دستی: کلید را به مدت ۰/۵ ثانیه فشار دهید تا سیستم وارد حالت کنترل دستی شود؛ در صورت رها کردن کلید، سان روف متوقف می‌شود (سان روف در حالت کنترل دستی، فاقد فعالیت حفاظتی برگشت اتوماتیک می‌باشد، لطفاً مراقب باشید).



○ باز کردن سان روف به صورت کشویی

هنگام باز کردن سان روف، از کلیدهای تعبیه شده کنار چراغ سقفی استفاده نمایید. سوئیچ باید در وضعیت تجهیزات جانبی "ACC" یا روشن "ON" قرار داشته باشد. سایبان سان روف را می‌توان به صورت دستی باز و بسته نمود.

○ کارکرد کشویی:

باز کردن: کلید باز "OPEN" را فشار دهید. سایبان نیز به همان سان روف باز می‌شود. کنترل اتوماتیک: کلید را به مدت کمتر از ۰/۵



○ بستن کشویی سان روف

آرام بستن "CLOSE" کلید بستن / باز شدن

افطار

- هنگام تعویض درپوش باک سوخت برای حفظ فشار درون باک فقط از درپوش اصلی شرکت کرمان موتور استفاده نمایید.

توجه

- برای جلوگیری از آسیب دیدن درپوش آن را در جهت صحیح بچرخانید، از کشیدن یا اهرم نمودن درپوش باک سوخت خودداری نمایید.

○ سان روف (سقف برقی، اختیاری)



تاشو را به مدت کمتر از $0/3$ ثانیه فشار دهید، سان روف به طور کامل (بسته به موقعیت قبلی) بسته یا باز می‌شود؛ در صورتی که نمی‌خواهید سان روف به طور کامل بسته یا باز شود، یکی از کلیدهای سان روف را فشار دهید، سان روف بلافاصله متوقف می‌شود.

فشار دادن مداوم کلید بستن کشویی/ باز شدن تاشو بیش از $0/3$ ثانیه، سان روف را به طور کشویی می‌بندد؛ رها کردن کلید، حرکت سان روف را متوقف می‌کند.



○ کارکرد تاشو

کلید باز شدن/ بستن تاشو (سمت "TILT UP")

کلید) را کمتر از $0/3$ ثانیه فشار دهید، سان روف به طور کامل (بسته به موقعیت قبلی) باز شده یا بسته می‌شود؛ در صورتی که نمی‌خواهید سان روف به طور کامل باز یا بسته شود، موقع حرکت سان روف یکی از کلیدهای کنترل سان روف را فشار دهید، سان روف بلافاصله متوقف می‌شود.

فشار دادن مداوم کلید (بیش از $0/3$ ثانیه)، سان روف را به صورت تاشو باز یا بسته می‌کند؛ رها کردن کلید، فعالیت را بلافاصله متوقف می‌نماید.

○ کالیبراسیون سان روف

در صورت قطع شدن منبع برق خودرو (خالی شدن یا تعویض باتری و غیره)، باید سان روف را مجدداً تنظیم نمود.

روش‌ها

الف. با سان روف کار کرده و آن را از طریق کنترل دستی یا اتوماتیک در حالت حداکثر باز شدن تاشو قرار دهید.

ب. کلید را فشار داده و نگه دارید؛ پس از 10 ثانیه فشار کلید، سان روف از حالت حداکثر باز شدگی به موقعیت بسته حرکت می‌کند تا موتور متوقف شود.

پ. دکمه حرکت تاشو سان روف را رها کنید.

ت. ظرف 5 ثانیه دکمه باز تاشو سان روف را بیش از 1 ثانیه فشار دهید، سپس کالیبراسیون مجدد سان روف را شروع کنید؛ بسته شدن تاشو سان روف "سان روف به طور تاشو به حداکثر موقعیت باز می‌شود" سان روف به طور تاشو بسته می‌شود. پس از فعالیت‌های فوق سان روف متوقف شده و کالیبراسیون کامل می‌شود. موقع تنظیم مجدد سان روف، باید کلید حرکت تاشو سان روف را در حالت فشرده نگه دارید.

○ یادآوری

- I. در صورتی که 5 ثانیه زکمر شده در مرحله ت، تمام شود، تنظیم مجدد برقی سان روف متوقف می‌شود، واحد کنترل سان روف همان اطلاعات قبلی را در خود ذخیره کرده و می‌بایست کالیبراسیون از ابتدا، آغاز شود.
- II. در صورت رها کردن کلید موقع کالیبراسیون سان روف، سیستم بلافاصله متوقف شده و فعالیت کالیبراسیون قطع می‌شود؛ زمانی که واحد کنترل سان روف دوباره در حالت کالیبراسیون قرار گیرد، فقط زمانی کلیدهای

سان روف عمل خواهند کرد که فعالیت کالیبراسیون به طور کامل انجام شود.

III. در صورت جابجا نمودن سوئیچ خودرو از موقعیت روشن "ON" و تجهیزات جانبی "ACC" به موقعیت استارت "START" یا خاموش "LOCK"، فعالیت سان روف بلافاصله متوقف شده و کالیبراسیون قطع می‌شود؛ در این شرایط واحد کنترل سان روف همان اطلاعات قبلی را در خود ذخیره کرده و فقط زمانی کلیدهای سان روف عمل خواهند کرد که فعالیت کالیبراسیون به طور کامل انجام شود.

○ کارکرد ایمنی برگشت اتوماتیک

کلید بستن کشویی یا تاشو را به مدت کوتاه کمتر از ۰/۳ ثانیه لمس کنید. سان روف به طور اتوماتیک بسته می‌شود.

شرح فعالیت ایمنی برگشت اتوماتیک: در صورت وجود مانعی موقع بستن (بجز در مواقعی که سان روف با فشار مداوم کلید، بسته می‌شود)، سان روف به طور کامل باز شده و در موقعیت کمی بسته قرار می‌گیرد. در صورت فشار مداوم

دکمه بستن (بیش از ۰/۵ ثانیه)، فعالیت ایمنی برگشت اتوماتیک سان روف عمل نمی‌کند.

بستن اتوماتیک: پس از فشار دکمه قفل روی فرستنده کنترل از راه دور برای فعال کردن سیستم هشدار، فشار مجدد دکمه قفل در ظرف ۱۰ ثانیه، به طور اتوماتیک سان روف را می‌بندد. در صورت عدم وجود مانع، سان روف به طور عادی بسته شده و یا در صورت وجود مانع، ۵ بار سیستم برگشت اتوماتیک فعال شده (هر بار با ۳ ثانیه تأخیر) و در بار آخر در موقعیت جسم مانع، بسته شده و سپس ۵ میلیمتر برمی‌گردد.

شرایط فعال شدن آژیر: سوئیچ را در حالت خاموش قرار داده و بیرون بکشید، درب صندوق عقب و هر چهار درب دیگر باید بسته باشند.

محدوده شناسایی کارکرد برگشت اتوماتیک: ۴ تا ۲۰۰ میلیمتر قبل از بسته شدن کامل سان روف، سیستم برگشت اتوماتیک ۵ بار به طور اتوماتیک فعال می‌گردد و سپس سان روف در حالت حرکت سانتی متری قرار می‌گیرد.

○ حالت کنترل سانتیمتری

۱. کلید کنترل را بیش از ۲ ثانیه نگه دارید. هر

بار سان روف اندکی حرکت می‌کند، سان روف را در موقعیت دلخواه قرار دهید.

۲. پس از قرار گرفتن در حالت کنترل سانتی متری، در صورت خاموش شدن ناگهانی موتور، هنگام روشن کردن مجدد موتور، سیستم در حالت کنترل سانتی متری قرار می‌گیرد.

۳. می‌توانید مجدداً سان روف را در حالت فعالیت عادی قرار دهید.

○ کارکرد بستن اتوماتیک

هنگام قرار داشتن سان روف در هر موقعیتی، کلید را بکشید، درب را بسته و دکمه قفل روی فرستنده را فشار دهید. برای فعال کردن آژیر دکمه را مجدداً فشار دهید، تمام درب‌ها و پنجره‌ها و پس از آن سان روف بسته می‌شود.

اخطار

- هنگام باز بودن سان روف، سر، دست‌ها یا هیچ‌بخش دیگری از بدن را از سان روف خارج نکنید، در غیر این صورت موقع فرم‌گیری اضطراری یا بسته شدن، ممکن است به شدت آسیب ببینید.

افطار

- از قرار دادن اجسام در مسیر سان روف خودداری نمایید. چرا که این اجسام بین سان روف گیر کرده و به آن آسیب می‌زند.
- هنگام قرار داشتن سوئیچ در خودرو، از تنها گذاشتن کودکان بدون همراه در خودرو پرهیز نمایید، چرا که ممکن است کودکان با سان روف بازی کنند.
- هنگام تجمع یخ بر روی سان روف، برای جلوگیری از آسیب دیدن، سان روف را باز نکنید.
- هنگام رانندگی در بزرگراه‌ها، در صورت باز بودن سان روف، سایبان را نبندید.
- هنگام تجمع آب بر روی ریل‌های سان روف، ابتدا مدتی رانندگی نموده، سپس سان روف را باز کنید تا از ورود آب به داخل خودرو جلوگیری شود.

توجه

- در صورت لزوم، شیشه سان روف را با شیشه پاک‌کن تمیز نمایید. از پاک‌کننده‌های چسبناک استفاده نکنید.

توجه

- پس از مدتی استفاده، ریل‌های سان روف خاک می‌گیرند. در صورت تمیز نکردن به موقع ریل‌ها، قطعات سان روف آسیب دیده یا سایبان با مشکل مواجه می‌شود. هر دو ماه یکبار ریل‌های سان روف و سایبان را روانکاری نمایید. هرگز از کره یا گریس ویسکوز استفاده نکنید.
- مواد داخل سیستم تخلیه آب سان روف را به موقع تمیز نمایید تا از مسدود شدن سیستم و در نتیجه عدم تخلیه آب جلوگیری شود.
- برای کاهش سایش و جلوگیری از نشستی آب، اندکی پودر تالک (پودر بچه) را بر روی نوارهای آب بندی سان روف بپاشید. هرگز از کره یا گریس ویسکوز استفاده نکرده و از ترک خوردگی و زنگ زدگی نوار آب بندی جلوگیری نمایید.
- پس از مدتی استفاده، ساختار قاب شیشه‌ای سان روف شل می‌شود. از سفت نمودن به موقع سان روف اطمینان حاصل نمایید در غیر این صورت سان روف به سختی باز و بسته شده و آسیب می‌بیند. به طور مرتب فاصله سان روف را تنظیم نمایید و قدرت قفل شدن پیچ تنظیم شیشه را بسنجید تا از آسیب دیدن سان روف جلوگیری شود.

۳-۱. صندلی، کمربند ایمنی، غربلیک فرمان و آینه ها

صندلی	۳۵
کمربند ایمنی	۴۰
سیستم محافظت تکمیلی صندلی راننده و سرنشین جلو (SRS) (ایر بگ)	۴۷
سیستم حفاظت از کودک	۵۶
غربلیک فرمان	۶۴
آینه ها	۶۴
آینه آفتابگیر	۶۵

صندلی

هنگام رانندگی، سرنشینان باید پشتی صندلی را در وضعیت صحیح قرار داده و به درستی از کمربند ایمنی استفاده نمایند.

افطار

- پیش از نشستن تمامی سرنشینان و بستن کمربندهای ایمنی، از رانندگی خودداری نمایید. نشستن بر روی پشتی صندلی تا شده یا در میان بارها یا درون صندوق عقب نادرست است. در غیر این صورت، موقع ترمز اضطراری یا وقوع تصادف، احتمال آسیب جسمی شدید وجود دارد.
- هنگام رانندگی، به سرنشینان اجازه ندهید که بایستند یا بین صندلی‌ها حرکت کنند، در غیر این صورت، موقع ترمز اضطراری یا وقوع تصادف، احتمال آسیب جسمی شدید وجود دارد.

صندلی جلو

- پیشگیری‌های مرتبط با تنظیم صندلی صندلی راننده را به نحوی تنظیم نمایید که به راحتی به پدال‌های زیر پا، غریبلک فرمان،

صفحه نشانگرها و کلیدهای روی جلو داشبورد دسترسی داشته باشید.

توجه

- هنگام رانندگی از تنظیم صندلی خودداری نمایید. چون ممکن است کنترل خود را از دست داده و منجر به وقوع تصادف گردد.
- هنگام تنظیم صندلی مراقب باشید، صندلی به سرنشینان یا بارها برخورد نکند.
- پس از تنظیم صندلی برای اطمینان از قفل شدن، صندلی را در محل خود به سمت جلو و عقب حرکت دهید.
- پس از تنظیم صندلی، برای اطمینان از قفل شدن پشتی صندلی، به سمت عقب تکیه دهید.
- از قرار دادن اجسام زیر صندلی خودداری نمایید، در غیر این صورت سیستم قفل صندلی دچار مشکل شده یا ممکن است اهرم ضامن صندلی به طور ناگهانی به سمت بالا حرکت کرده و منجر به از دست دادن کنترل خودرو شود.
- برای تنظیم صندلی، از قرار دادن دستها در زیر صندلی یا در نزدیک بخش‌های متحرک خودداری نمایید. ممکن است دستتان آسیب ببیند.

تنظیم صندلی جلو

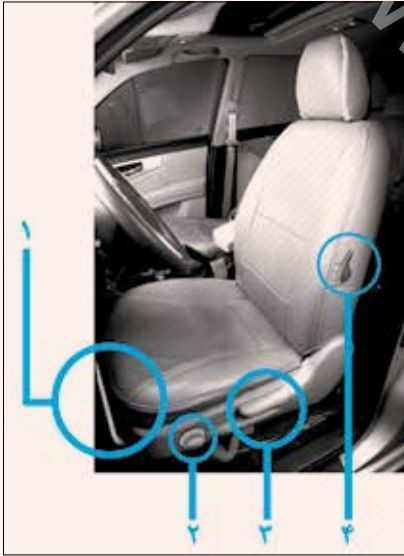

۱. اهرم تنظیم صندلی (کفی)

بخش میانی اهرم تنظیم صندلی را نگهداشته و به سمت بالا بکشید، صندلی را با فشار اندک بدن به سمت عقب یا جلو به موقعیت مورد نظر فشار داده، سپس اهرم را رها کنید.

۲. کلید چرخان تنظیم ارتفاع صندلی (اختیاری)
کلید را چرخانده، صندلی را در موقعیت مورد نظر تنظیم نمایید.

۳. اهرم تنظیم زاویه پشتی صندلی
اهرم تنظیم پشتی را به سمت بالا بکشید. پشتی صندلی را در موقعیت مورد نظر قرار داده و سپس اهرم را رها کنید.

۴. اهرم تنظیم ضخامت محافظ کمر (اختیاری)
اهرم تنظیم را به سمت جلو و عقب حرکت داده و میزان محافظ کمر را تنظیم نمایید.

• پشت سری



• جلو



• عقب

برای ایمنی و راحتی، پیش از رانندگی پشت سری‌ها را تنظیم نمایید.
بالا بردن: پشت سری را به سمت بالا بکشید.
پایین آوردن: دکمه ضامن قفل را فشار داده و پشت سری را به سمت پایین فشار دهید.
هرچه سر به پشت سری نزدیکتر باشد، تأثیر حفاظتی پشت سری بیشتر خواهد شد. بنابراین

از قرار دادن محافظ کمر، بالشتک و غیره بر روی پشتی صندلی خودداری نمایید.

توجه

- پشت سری را به نحوی تنظیم نمایید که بخش میانی پشت سری در نزدیکی بالای گوش‌ها قرار گیرد.
- پس از تنظیم، از قفل شدن پشت سری اطمینان حاصل نمایید.
- از رانندگی بدون وجود پشت سری خودداری نمایید.

○ صندلی عقب

• هندرست صندلی عقب



همانطور که در تصویر فوق نشان داده شده است، برای استفاده، هندرست را از صندلی عقب بیرون بکشید.

اقتدار

- از خم کردن بیش از حد صندلی خودداری نمایید. زمانی که راننده و سرنشینان پشتی صندلی‌های خود را در حالت قائم نگه داشته باشند، کمربند ایمنی قادر به فراهم آوردن حداکثر حفاظت در تصادفات رو به جلو یا عقب می‌باشد. در صورت خم کردن صندلی، بخش روی پای کمربند به روی لگن سر خورده و در نتیجه به شکم فشار می‌آورد یا گردن در تماس با بخش روی شانه کمربند ایمنی قرار می‌گیرد. در تصادفات رو به جلو، صندلی که بیش از حد خم شده است، میزان خطر آسیب جسمی شدید یا حتی مرگ را افزایش می‌دهد.

• پیشگیری‌های مرتبط با صندلی عقب

افطار

- هنگام رانندگی از تنظیم صندلی خودداری نمایید.
- هنگام تنظیم صندلی مراقب برخورد صندلی با سرنشینان و یا اجسام باشید.
- هنگام نشستن سرنشین در صندلی عقب وسط، تشک دو صندلی را در موقعیت یکسان تنظیم نموده و زاویه پشتی تمام صندلی‌های عقب را مشابه هم تنظیم نمایید. در غیر این صورت، سرنشینان نمی‌توانند کمربندهای ایمنی را به نحو صحیح بسته و ممکن است دچار آسیب شدید جسمی شوند. پس از تنظیم صندلی، با فشار اندک اقدام به حرکت صندلی به سمت جلو و عقب نموده، قفل شدن صندلی در محل خود را کنترل کنید.
- برای بازگرداندن صندلی به موقعیت صحیح و جلوگیری از آسیب جسمی شدید یا حتی مرگ سرنشینان بر اثر تصادف یا ترمزهای اضطراری، لطفاً پیشگیری‌های زیر را مدنظر قرار دهید:
- برای اطمینان از قفل شدن، پشتی صندلی را به جلو و عقب حرکت دهید. در غیر این صورت فعالیت عادی کمربند ایمنی با مشکل مواجه خواهد شد.
- از عدم پیچ خوردگی یا گیر کردن کمربند ایمنی زیر صندلی خودرو، اطمینان حاصل نمایید. برای استفاده، کمربند را در موقعیت صحیح قرار دهید.

• تنظیم صندلی عقب



• ضامن قفل پشتی صندلی

ضامن قفل را به سمت بالا کشیده و به پشتی صندلی تکیه دهید تا پشتی در زاویه دلخواه قرارگیرد، سپس کلید را رها کنید. هنگام قرار دادن سرنشین در صندلی عقب وسط، پشتی تمام صندلی‌ها را در زاویه یکسان تنظیم نمایید.

افطار

- از باز کردن بیش از حد پشتی صندلی خودداری نمایید. زمانی که راننده و سرنشین به پشتی صندلی‌های قائم تکیه می‌دهند، کمربند ایمنی حداکثر حفاظت را در تصادفات رو به جلو و عقب فراهم می‌آورد. در صورت خم کردن پشتی صندلی، بخش روی پای کمربند ایمنی به روی لگن سرخورده و به ناحیه شکمی سرنشین فشار می‌آورد یا گردن در تماس با بخش روی شانه کمربند قرار می‌گیرد. در تصادفات رو به جلو، خم کردن بیش از حد پشتی صندلی می‌تواند خطر آسیب جسمی یا مرگ را افزایش دهد.
- پس از تنظیم پشتی صندلی، به سمت عقب تکیه داده و قفل شدن پشتی صندلی را کنترل نمایید.

• تا کردن صندلی عقب



۲. تشک صندلی‌ها را به سمت جلو تا کنید.



۲. پشت سری‌های عقب را پیاده کنید.

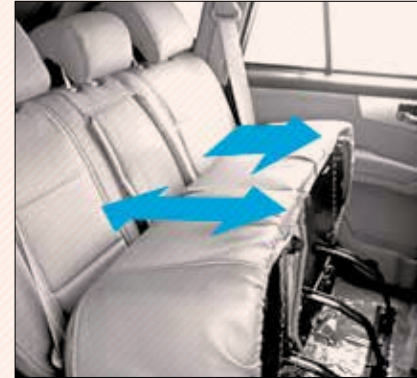

۱. برای جلوگیری از آسیب دیدن کمر بند ایمنی، در صورت بسته بودن، کمر بند ایمنی وسط را باز کنید.

اخطار

- هنگام قرار داشتن سرنشین یا وسایل بر روی صندلی عقب، از تا کردن صندلی خودداری نمایید.



توجه

- لطفاً پیش از تا کردن پشتی صندلی، کمر بندها را جمع کنید.



۴. مجموعه کلید تنظیم زاویه را به جهت بالا کشیده و پشتی صندلی را به سمت جلو بلند کنید. پس از تا شدن پشتی صندلی، مجموعه کلید را رها کنید.

• باز کردن صندلی‌های عقب

اخطار

- هنگام حرکت خودرو، سرنشینان اجازه ندارند بر روی صندلی‌های تا شده یا درون صندوق عقب بنشینند؛ لطفاً از صندلی‌ها به نحو عادی استفاده کنید.
- هنگام برگرداندن پشتی صندلی‌ها به حالت عمودی، برای جلوگیری از آسیب جسمی شدید در صورت بروز تصادف یا ترمزهای ناگهانی، موارد زیر را مدنظر قرار دهید:
- بخش بالایی پشتی صندلی را به سمت عقب و جلو حرکت دهید تا از قفل شدن مطمئن پشتی صندلی اطمینان حاصل نمایید. در غیر این صورت، فعالیت عادی کمر بند ایمنی مختل می‌شود.
- از پیچ نداشتن یا گیر نکردن کمر بند ایمنی در پشتی صندلی اطمینان حاصل نمایید. برای استفاده صحیح، کمر بند را در موقعیت مناسب قرار دهید.



۳. پشت سری صندلی‌های عقب را بر روی پشتی صندلی‌ها سوار کنید.

۴. کمر بندهای ایمنی را کنترل کرده و از فعالیت صحیح آنها اطمینان حاصل نمایید.



۱. مجموعه کلید تنظیم زاویه پشتی صندلی را به جهت بالا کشیده و پشتی صندلی را به سمت بالا ببرید تا در موقعیت صحیح قرار گیرد، سپس کلید را رها کنید.



۲. تشک صندلی‌ها را به سمت جلو برگردانید.

○ گرمکن صندلی (اختیاری)



کلید فوق را فشار دهید، گرمکن صندلی فعال می‌شود. در این حالت چراغ نمایشگر روشن شده، فعالیت گرمکن را نمایش می‌دهد. کلید را مجدداً فشار دهید تا گرمکن خاموش می‌شود. برای شروع به کار گرمکن، سوئیچ خودرو باید در وضعیت روشن "ON" قرار داشته باشد. گرمکن صندلی دارای مشخصات زیر است:

○ نوع: گرمایش یکنواخت

○ دمای گرمایش تشک: ۲۰°C

○ ولتاژ: ۱۲/۵ V

○ قدرت: ۳۶ W

اخطار

- هنگام استفاده از گرمکن صندلی توجه کافی داشته باشید، استفاده مداوم از گرمکن ممکن است منجر به گرمزدگی و حتی سوختگی سرنشینان گردد (پوست دچار تاول و التهاب شود). موقع حضور سرنشینان زیر توجه بیشتری مبذول نمایید:
- نوزادان، کودکان، افراد سالخورده یا معلول
- افراد با پوست حساس
- افراد بسیار خسته
- افرادی که قرص‌های خواب‌آور (قرص آرام‌بخش، قرص سرماخوردگی و غیره) مصرف کرده‌اند.
- از قرار دادن پتو، تشکچه یا دیگر اجسام جاذب گرما بر روی صندلی مجهز به گرمکن خودداری نمایید.

توجه

- از قرار دادن اجسام دارای لبه‌های تیز (سوزن، میخ و غیره) بر روی صندلی خودداری نمایید.
- از پاک کردن صندلی با مواد آلی (همانند تینر، بنزن، نفت یا حلال‌های قوی) خودداری نمایید، در غیر این صورت منجر به مسمومیت و یا دیگر آسیب‌ها می‌شود.
- هنگام خاموش بودن موتور، برای جلوگیری از خالی شدن باتری، گرمکن صندلی را خاموش نمایید.

○ کمربند ایمنی

- پیشگیری‌های مرتبط با کمربند ایمنی کمربندهای ایمنی خودرو برای استفاده بزرگسالان طراحی شده‌اند و کودک باید در صندلی عقب قرار گرفته و توسط کمربند ایمنی محافظت شود. براساس آمار تصادفات، کودکی که در صندلی عقب قرار گرفته و توسط سیستم‌های مناسب محافظت شده است، بسیار ایمن‌تر از کودکی است که در صندلی جلو قرار دارد. چنانچه ناچار به سوار کردن کودک در صندلی جلو هستید، کمربند ایمنی را به صورت صحیح مورد استفاده قرار دهید. در صورت استفاده نادرست از کمربند ایمنی، موقع بروز تصادف، باز شدن سریع ایربگ منجر به آسیب جسمی شدید و یا حتی مرگ کودک می‌گردد. بدون در نظر گرفتن محل قرارگیری کودک در صندلی جلو یا عقب، اجازه ندهید کودک بر روی صندلی ایستاده یا زانو بزند. در صورت بروز تصادف یا ترمزهای ناگهانی، کودکی که به درستی محافظت نشده، ممکن است دچار آسیب جسمی شدید گردد. همچنین، از در آغوش گرفتن کودک و یا نشان دادن وی بر روی پاهای بزرگسالان خودداری نمایید.

- هنگام بروز تصادفات شدید، سیستم کمربند ایمنی (شامل پیچ‌ها) باید تعویض شود. حتی در صورت عدم مشاهده آسیب، کل سیستم را تعویض نمایید.

○ کمربند ایمنی دارای سه نقطه اتکاء



کمربند ایمنی را بر اساس نیاز تنظیم کنید. برای بستن کمربند، تسمه را از جمع‌کننده بیرون کشیده و زبانه را در قفل کمربند جا بزنید. پس از جا زدن صحیح زبانه در قفل، صدای "کلیک" شنیده می‌شود. پس از بستن کمربند ایمنی، طول کمربند به طور

- هر کمربند ایمنی مخصوص یک نفر است. استفاده از هر کمربند برای بیش از یک نفر حتی کودکان، ممنوع می‌باشد.
- از خم کردن بیش از حد پشتی صندلی خودداری نمایید. موقع قرار داشتن پشتی صندلی در حالت قائم، کمربند ایمنی حداکثر حفاظت را ارائه می‌دهد (مبحث دستورالعمل تنظیم صندلی را مطالعه نمایید).
- تسمه و قفل کمربند ایمنی را سالم نگه دارید. از گیر کردن تسمه کمربند بین درب یا زیر صندلی‌ها جلوگیری نمایید.
- سیستم کمربند ایمنی را به طور مرتب کنترل نمایید. به دنبال پارگی، ساییدگی یا شلی برگردید و بخش‌های آسیب‌دیده را تعویض نمایید. از باز کردن یا دستکاری سیستم خودداری نمایید.
- تسمه کمربند را تمیز و خشک نگه دارید. برای تمیز کردن از آب و صابون ملایم یا آب گرم استفاده نمایید. از محلول‌های سفیدکننده، بنزین یا محلول‌های خورنده استفاده نکنید. در غیر این صورت، تسمه کمربند به شدت آسیب می‌بیند (مبحث تمیز کردن داخل خودرو در فصل ۵ را مطالعه نمایید).

چون هیچ حفاظتی ارائه نخواهد شد. بانوان باردار باید برای اطلاع از نحوه بستن کمربند ایمنی خود با پزشک مشورت نمایند. بخش روی پای کمربند باید بر روی ران‌ها و نه روی کمر بسته شود. افراد زخمی باید برای اطلاع از نحوه بستن کمربند ایمنی خود با پزشک مشورت نمایند.

توجه

- شرکت کرمان موتور توصیه می‌کند راننده و سرنشین در تمام حالات کمربند ایمنی خود را بسته نگه دارند.

افطار

- هنگام رانندگی، سرنشینان باید در صندلی‌ها به طور صحیح نشسته و کمربند ایمنی را درست ببندند. در غیر این صورت موقع بروز تصادف یا ترمزهای ناگهانی، احتمال آسیب جسمی شدید و حتی مرگ افزایش می‌یابد. با توجه به دستورالعمل‌های زیر از کمربند ایمنی استفاده نمایید:

تنظیم کننده ارتفاع کمربند را در موقعیت صحیح قرار دهید.

بالا بردن: دکمه ضامن را فشار داده و تنظیم کننده ارتفاع را به بالا انتقال دهید.
پایین آوردن: دکمه ضامن را فشار داده و تنظیم کننده ارتفاع را به پایین انتقال دهید.
 پس از تنظیم، از قفل شدن سیستم تنظیم کننده ارتفاع اطمینان حاصل نمایید.



موقعیت بخش روی شانه و روی پای کمربند را تنظیم نمایید.

بخش روی پای کمربند را بر روی رانها قرار داده و آن را روی کمر قرار ندهید. سپس بخش روی شانه را به سمت بالا کشیده، کمربند ایمنی را در موقعیت صحیح تنظیم نمایید.

- در صورت فعالیت غیرعادی کمربند ایمنی، بلافاصله به نمایندگی های مجاز شرکت کرمان موتور مراجعه نمایید. پیش از تعمیر کمربند ایمنی، از صندلی استفاده نکنید چرا که حفاظت لازم از سرنشین ارائه نمی شود.

○ کمربند ایمنی مجهز به تنظیم کننده ارتفاع

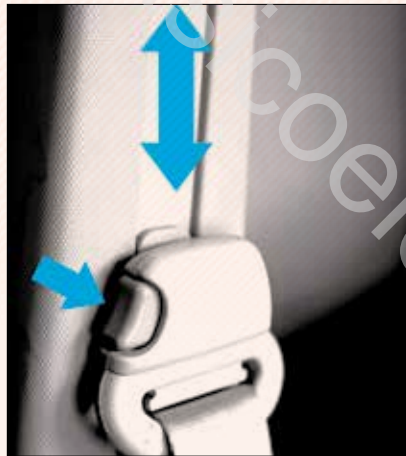

اتوماتیک براساس جثه سرنشین و موقعیت صندلی تنظیم می شود.

در صورت بروز تصادف یا ترمزهای ناگهانی، جمع کننده، کمربند را قفل می کند. همچنین در صورتی که سریع به جلو خم شوید، کمربند قفل می شود. با حرکت آرام به اطراف کمربند آزاد می شود. در صورتی که کمربند از جمع کننده خارج نمی شود، ابتدا کمربند را محکم کشیده و سپس رها کنید. هنگام باز شدن کامل بخش روی شانه کمربند ایمنی سرنشین عقب، اندکی جمع شدن، کمربند ایمنی را قفل کرده و نمی توانید آن را بیشتر بیرون بکشید. برای جمع شدن کامل تسمه، کمربند را باز کرده و سپس آن را مجدداً بیرون بکشید.

اخطار

- پس از اجاز زدن زبانه در قفل، از قفل شدن صحیح و بیخ نداشتن تسمه کمربند اطمینان حاصل نمایید.
- از وارد کردن اجسامی همانند سکه، سنجاق و غیره درون قفل کمربند خودداری نمایید، چرا که از قفل شدن صحیح کمربند جلوگیری می کند.

اخطار

- در صورت بروز تصادف، قرار داشتن کمربند ایمنی بر روی کمر یا شل بودن آن بر اثر وارد آمدن فشار به ناحیه شکمی می‌تواند منجر به آسیب جسمی شدید شود. بخش روی پای کمربند را تا جای ممکن بر روی پاها قرار دهید.
- به دلایل ایمنی از عبور بخش روی شانه از زیر بازو خودداری نمایید.



برای آزاد نمودن کمربند ایمنی، دکمه ضامن روی قفل را فشار دهید؛ کمربند ایمنی به طور اتوماتیک جمع می‌شود. در صورتی که کمربند ایمنی به سختی جمع می‌شود، کل تسمه را بیرون کشیده، عدم وجود پیچ یا گره را کنترل نمایید.

○ کمربند ایمنی وسط عقب

دو نوع کمربند ایمنی وسط عقب وجود دارد:

۱. کمربند ایمنی با دو نقطه اتکاء
۲. کمربند ایمنی با سه نقطه اتکاء

○ کمربند ایمنی با دو نقطه اتکاء



طول تسمه کمربند را در میزان صحیح تنظیم نموده و زیانه را در قفل جا بزنید. پس از جا زدن زیانه در قفل کمربند، صدای کلیک شنیده می‌شود. در صورتی که طول تسمه درست نیست، زیانه و تسمه را هم راستا قرار داده و سپس زیانه را بکشید.



تسمه بلند را کوتاه‌تر نموده و در موقعیت صحیح ببندید. برای جمع کردن تسمه کمربند ایمنی، سر آزاد تسمه را بکشید. لطفاً بخش روی پای کمربند را تا جای ممکن بر روی رانها قرار داده و بر روی کمر قفل نکنید.

برای استفاده عادی از دو سیستم قفل، کمربند ایمنی را به طور صحیح کشیده و قفل نمایید.



از قرارگیری صحیح قفل ۱ مربوط به کمربند ایمنی وسط در محل صحیح برای استفاده اطمینان حاصل نمایید. دو سیستم قفل و زبانه در صندلی عقب وسط دارای تفاوت در شکل در هر دو زبانه قفل می‌باشد تا از جا زدن اشتباهی زبانه‌ها در قفل‌ها جلوگیری شود.

قفل ۱

قفل ۲



برای آزاد کردن کمربند ایمنی، دکمه ضامن روی قفل را فشار دهید.

○ کمربند ایمنی دارای سه نقطه اتکاء (اختیاری)



کمربند ایمنی عقب وسط، دارای دو نقطه اتکاء یا سه نقطه اتکاء با دو نقطه قفل نمودن می‌باشد.

افطار

- در صورت بروز تصادف، قرار داشتن کمربند ایمنی بالاتر از موقعیت مناسب و شل بودن تسمه، می‌تواند منجر به سر خوردن کمربند گردد.
- پس از جا زدن زبانه در قفل، از قفل شدن صحیح کمربند و پیچ نداشتن تسمه اطمینان حاصل نمایید.
- از فرو کردن اجسامی مانند سکه، گیره و غیره درون قفل کمربند خودداری نمایید؛ چرا که این اجسام از قفل شدن کامل کمربند، جلوگیری می‌کنند.
- در صورت کارکرد نادرست کمربند ایمنی، به نمایندگی‌های مجاز شرکت کرمان موتور مراجعه نمایید. لطفاً پیش از تعمیر کمربند، از صندلی استفاده نکنید.

○ پیش کشنده کمربند ایمنی صندلی‌های جلو



سیستم پیش کشنده کمربند ایمنی صندلی راننده و سرنشین جلو در تصادف رو به جلو عمل می‌کند.

در صورتی که سنسور ضربه ایربگ، تصادف رو به جلو را شناسایی کند، سیستم جمع‌کننده کمربند ایمنی را کشیده و سپس حرکت سرنشین به شدت محدود می‌شود.

حتی در صورت عدم وجود سرنشین در صندلی سرنشین جلو، باز هم سیستم پیش‌کشنده عمل می‌کند.

در تصادفات با زاویه و سرعت خاص، ممکن است سیستم پیش کشنده و ایربگ‌ها به طور همزمان عمل نکنند.



اخطار

- عدم استفاده صحیح از کمربند ایمنی عقب وسط: در صورتی که هنگام بروز تصادف یا ترمز ناگهانی فقط زبانه قفل بخش روی شانه یا بخش روی پا جا زده شده باشد، خطر آسیب جسمی شدید و یا حتی مرگ وجود دارد.

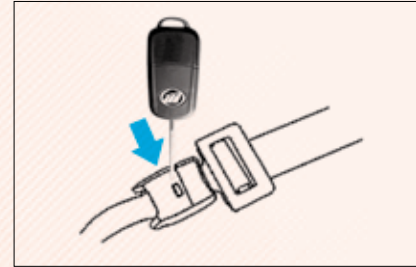

برای آزاد نمودن قفل، کلید سوئیچ را در سیلندر قفل ۱ جا زده و اجازه دهید کمربند جمع شود.

اخطار

- از قرارگیری و قفل شدن هر دو قفل اطمینان حاصل نمایید. در صورت جا زدن اشتباه زبانه‌ها در قفل‌ها، موقع بروز تصادف یا ترمزهای ناگهانی، آسیب جسمی شدید به سرنشین وارد خواهد شد.

اخطار

- از باز کردن، ضربه زدن، پیاده کردن و ... مجموعه پیش کشنده کمربند ایمنی جلو یا سنسور ایربگ‌ها و سیم‌کشی‌های اطراف آن خودداری نمایید؛ در غیر این صورت، منجر به فعالیت ناگهانی سیستم پیش کشنده کمربند ایمنی جلو یا عدم کارایی به موقع آن در تصادفات می‌شود.
- لطفاً برای انجام هرگونه تعمیرات به نمایندگی‌های مجاز شرکت کرمان موتور مراجعه نمایید.
- انجام هر کدام از اعمال زیر بدون مشورت با نمایندگی‌های مجاز شرکت کرمان موتور ممنوع می‌باشد. این دستکاری‌ها بر کارکرد عادی سیستم پیش کشنده کمربند ایمنی جلو تأثیر می‌گذارند:
- نصب تجهیزات الکترونیکی همانند رادیو دوطرفه متحرک، بی‌سیم، دوربین عکاسی و غیره
- انجام هرگونه تعمیرات بر روی و یا نزدیک مجموعه پیش‌کشنده کمربند ایمنی جلو
- تغییر سیستم تعلیق
- تغییر ساختار جلویی
- سوار کردن سیستم شبکه‌ای محافظ یا دیگر تجهیزات جانبی در بخش‌های جلویی
- تعمیر بر روی یا نزدیک سپر جلو و ساختارهای جلویی

سیستم ایربگ جلو شامل قطعات زیر می‌باشد. برای اطلاع از محل قرارگیری هر کدام از این قطعات به تصویر فوق مراجعه نمایید:

۱. چراغ هشدار "SRS"

۲. مجموعه پیش کشنده کمربند ایمنی

۳. "ECU" ایربگ (واحد کنترل الکترونیکی)

مجموعه پیش کشنده کمربند ایمنی توسط "ECU" ایربگ کنترل می‌شود.

هنگام شروع به کار سیستم پیش کشنده کمربند ایمنی جلو، صدایی شنیده شده و اندکی دود خارج می‌شود. این دود سمی نبوده و نشانگر آتش سوزی نیست.

هنگام شروع به کار پیش کشنده کمربند ایمنی صندلی جلو، جمع‌کننده کمربند ایمنی در حالت قفل باقی می‌ماند.

در صورت رخ دادن چند تصادف متوالی، پیش کشنده‌ها فقط در تصادف اول فعال می‌شوند و در تصادفات بعدی غیرفعال می‌مانند.



زمانی که سوئیچ در وضعیت روشن "ON" قرار دارد، چراغ هشدار "SRS" روشن شده و پس از حدود ۵ ثانیه خاموش می‌شود که بیانگر فعالیت صحیح سیستم پیش کشنده کمربند‌های ایمنی جلو می‌باشد. سیستم چراغ هشدار برای کنترل "ECU" ایربگ، مجموعه کمربند ایمنی پیش کشنده، سیستم شارژ گاز، چراغ هشدار، اتصالات و منبع انرژی سیستم می‌باشد.

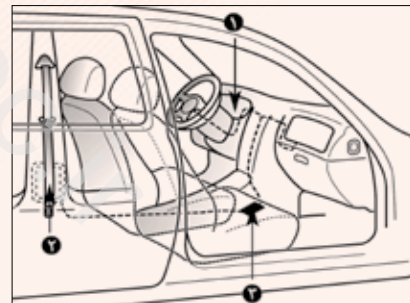

سیستم محافظت تکمیلی صندلی راننده و سرنشین جلو "SRS" ایربگ



لطفاً پیش از استفاده از این سیستم برای اطمینان از ایمنی راننده، دستورالعمل‌های این بخش را با دقت مطالعه نمایید.

نحوه استفاده از "SRS" و ایربگ‌ها

این بخش کتابچه راهنما را با دقت مطالعه نموده و ایربگ‌های خودرو (صندلی راننده و سرنشین جلو) را کنترل نمایید. سیستم حفاظت تکمیلی جلو شامل دو ایربگ می‌باشد:

○ کارکرد غیرعادی یا فعال شدن ناگهانی پیش کشنده‌های کمربندهای ایمنی جلو منجر به جمع نشدن یا خارج نشدن کمربند می‌شود.



در موارد زیر برای بازرسی و تعمیر خودرو به نمایندگی‌های مجاز شرکت کرمان موتور مراجعه نمایید:

- تصادف در جلوی خودرو (بخش‌های هاشور خورده تصویر) که منجر به فعال شدن کمربندهای پیش کشنده جلو نگردد.
- خراشیده شدن، ضربه دیدن، شکستن یا آسیب دیدن قطعات سیستم پیش کشنده کمربندهای ایمنی جلو به هر دلیل دیگر.



چراغ هشدار سیستم پیش کشنده کمربند ایمنی جلو برای آگاه ساختن راننده از وجود مشکلی در سیستم تعبیه شده است. در صورت بروز هر کدام از شرایط زیر، سیستم ایربگ یا پیش کشنده‌ها به طور غیرعادی عمل می‌کنند: در اولین فرصت ممکن برای تعمیر خودرو به نمایندگی‌های مجاز شرکت کرمان موتور مراجعه نمایید.

- پس از چرخاندن سوئیچ به موقعیت روشن "ON"، چراغ هشدار روشن نشده یا روشن باقی می‌ماند.
- چراغ هشدار موقع رانندگی روشن شده یا چشمک می‌زند.

○ هشدارهای ایمنی مهم

اخطار

- سیستم ایربگ الکترونیکی بخشی از سیستم حفاظت سرنشینان جلو است و هنگام فعالیت با کمربند ایمنی بیشترین اثر را دارد. این سیستم به تنهایی قادر به حفاظت از سرنشینان نمی‌باشد.
- سیستم ایربگ در تمام تصادفات عمل نمی‌کند. در تصادفات رو به عقب، واژگون شدن یا تصادفات رو به جلو با نیروی کم، سیستم ایربگ فعال نشده و در این مواقع تنها کمربندهای ایمنی از سرنشینان حفاظت می‌کنند. سرنشینان داخل خودرو با استفاده از کمربند ایمنی حفاظت می‌شوند. سیستم ایربگ فقط موقع وجود ضربه‌ای با شدت کافی فعال شده و در صورت نشستن در موقعیت نادرست، قابلیت حفاظتی آن کاهش می‌یابد. استفاده از کمربند منجر به حفظ موقعیت نشستن صحیح و فعالیت مؤثر ایربگ‌ها می‌شود.

نشاندن کودکان ۱۲ ساله یا کوچکتر بر روی صندلی جلو خطرناک است چرا که ایربگ با

سیستم حفاظت تکمیلی برای ارائه حفاظت بیشتر از سرنشینان جلو در شرایط خاص طراحی شده است. در صورت عدم استفاده از کمربندهای ایمنی، ایربگ‌ها قادر به حفاظت کافی از سرنشینان هنگام بروز تصادف نیستند. در شرایط زیر استفاده از کمربند ایمنی بسیار حائز اهمیت است:

- برای محدود نمودن حرکت سرنشینان و جلوگیری از نزدیک شدن آنها به ایربگ در حال باز شدن
- کاهش آسیب احتمالی هنگام باز نشدن ایربگ به طور مثال در تصادفات از عقب یا واژگون شدن خودرو
- کاهش آسیب جسمی احتمالی پیش از باز شدن ایربگ در تصادفات رو به جلو
- کاهش احتمال پرت شدن به بیرون خودرو
- کاهش آسیب جسمی احتمالی به بخش‌های پایینی بدن و پاها که توسط ایربگ‌ها حفاظت نمی‌شوند.
- محدود نمودن حرکت راننده برای کنترل بهتر خودرو

- ایربگ جلوی راننده
- ایربگ جلوی سرنشین جلو
- ایربگ جلوی راننده در مرکز غربلیک فرمان و ایربگ سرنشین جلو در جلوی داشبورد در بخش بالایی جعبه داشبورد زیر علامت "SRS/AIR BAG" نصب شده است.
- ایربگ با سرعت و نیروی بالا باز می‌شود. ایربگ‌ها به همراه محافظ زانوی داخل جعبه داشبورد و کمربندهای ایمنی عمل می‌کنند تا ایمنی راننده و سرنشین جلو حفظ شود.
- سیستم ایربگ شامل قطعات زیر می‌باشد:
- مجموعه غربلیک فرمان
- مجموعه ماژول ایربگ جلوی داخل غربلیک فرمان
- مجموعه ماژول ایربگ جلوی سرنشین جلو
- ماژول محافظ سرنشین
- دستگاه فعال کننده کیسه هوا (فدر ساعت)
- واحد کنترل ایربگ "ECU"
- سیم‌کشی ایربگ
- دیگر قطعات همانند صفحه پوششی عقب غربلیک فرمان، پیچ اتصال پایه "ECU" و غیره

نیروی شدیدی باز شده، منجر به آسیب جسمی شدید یا حتی مرگ کودک می‌گردد. کودکان تا سن ۱۲ سال باید در صندلی عقب نشسته، توسط سیستم‌های حفاظتی مناسب، حفاظت شوند.



صندلی کودک رو به عقب را فقط در صندلی‌های عقب نصب کنید. در صورت نصب صندلی کودک رو به عقب بر روی صندلی سرنشین جلو، ایربگ با نیروی شدیدی باز شده، به شدت به صندلی ضربه زده و آن را به عقب حرکت می‌دهد که منجر به آسیب جسمی شدید یا حتی مرگ کودک می‌گردد. هرگز موقع قرار داشتن کلید روشن/ خاموش ایربگ سرنشین جلو در وضعیت روشن، صندلی کودک رو به عقب را بر روی صندلی سرنشین جلو نصب نکنید.

ایرپگ‌های جلو با سرعت و شدت زیادی باز می‌شود. خیلی نزدیک نشستن به ایرپگ‌ها منجر به آسیب جسمی شدید می‌شود. راننده باید غریبک را از محیط آن گرفته و سرنشین جلو باید پاهای خود را بر روی کف خودرو قرار دهد. سرنشین جلو باید صندلی را تا جای ممکن عقب برده و پشتی صندلی را در وضعیت عادی نشستن تنظیم کرده و کمربند ایمنی را ببندد.

افطار

- از نشانیدن کودکان در صندلی جلو خودداری نمایید، در غیر این صورت کودکان به شدت آسیب می‌بینند.
- از قرار دادن اجسام به ویژه کودکان در جلوی ایرپگ‌ها خودداری نمایید. این کار می‌تواند به کودک آسیب زده یا اجسام را به سمت سرنشین پرتاب کند.
- نصب صندلی کودک رو به عقب بر روی صندلی جلو اکیداً ممنوع است.
- قرار دادن دست‌ها یا پاها در نزدیکی محل باز شدن ایربگ بسیار خطرناک است. از این مکان‌ها دوری کنید.

سیستم حفاظت تکمیلی الکترونیکی در کسری از ثانیه باز می‌شود تا از آسیب دیدن سرنشین جلوگیری کند. برای رسیدن به این سرعت، ایرپگ‌ها باید با نیروی زیادی باز شوند. راننده و سرنشین جلو باید صندلی خود را تا حد ممکن به عقب برده و در مکانی راحت بنشینند. فضای باز شدن ایربگ در پیش روی راننده و سرنشین جلو باید خالی باشد. در صورتی که سرنشینان خیلی نزدیک به ایرپگ‌ها قرار گیرند، یا اشیایی را در مسیر باز شدن کیسه‌های هوا قرار دهند، بر اثر باز شدن ایرپگ‌ها راننده و سرنشین آسیب خواهند دید. در صورتی که کودک به روی زانوان شما و در مسیر باز شدن ایرپگ‌ها قرار داشته باشد، آسیب جسمی شدید به کودک وارد خواهد شد.

سیستم سنسور فعال کننده ایربگ‌ها بر روی شاسی خودرو نصب شده و الکترونیکی است. بنابراین با استفاده از سیستم به بخش‌های مختلف متصل می‌شود (جدا کردن برخی قطعات نیازمند تکنیک‌های ویژه‌ای است). ژنراتور گاز این سیستم حاوی مواد شیمیایی بوده و از طریق سیگنال‌های الکتریکی فعال می‌شود. بنابراین، تنها پرسنل مجرب و آموزش دیده برای نصب سیستم ایربگ قادر به پیاده کردن این قطعات و انجام تعمیرات هستند؛ تعمیر قطعات توسط تعمیرکاران معمولی منجر به وارد آمدن نقایص و آسیب به سیستم و حتی جلوگیری از فعالیت عادی سیستم در آینده می‌گردد.

دستکاری قطعات این سیستم در هر زمان غیرمجاز است مگر اینکه در نمایندگی‌های مجاز شرکت کرمان موتور انجام گردد.

افطار

- دستکاری سیستم تعلیق خودرو بسیار خطرناک است. در صورتی که سیستم تعلیق یا ارتفاع خودرو تغییر کند، سیستم محافظت قادر به تشخیص صحیح ضربه نبوده، ممکن است ایربگ به طور غیرعادی فعال شود. باز شدن تصادفی ایربگ می‌تواند منجر به وارد آمدن آسیب جسمی شدید سرنشینان گردد.
- از چسباندن برجسب، قرار دادن اجسام و این قبیل بر روی غربیلک فرمان و جلوی داشبورد محل قرارگیری ایربگ سرنشین جلو خودداری نمایید. در غیر این صورت، باز شدن ایربگ مختل شده، منجر به آسیب جسمی شدید سرنشینان می‌گردد.
- این اجسام ممکن است به سمت سرنشین پرتاب شده، آسیب وارده به سرنشین را افزایش دهند.
- از دستکاری و تعمیر قطعات ایربگ خودداری نمایید. این کار باید توسط تکنسین‌های مجرب شرکت کرمان موتور انجام گردد.

تمام قطعات این سیستم در محل مخصوص قرار گرفته و ارتباطات به نحو تخصصی انجام شده است. دستکاری و جابجایی هر کدام از قطعات

یا بخشی از آن می‌تواند کارایی سیستم را مختل کرده و در تصادفات با عدم باز شدن ناگهانی منجر به آسیب جسمی شدید سرنشینان گردد. تمام قطعات این سیستم فقط برای این مدل خودرو طراحی شده و قابل جابجایی و استفاده در خودروی دیگر نمی‌باشند. عدم توجه به این موارد، منجر به آسیب جسمی شدید یا نقص سیستم ایربگ می‌گردد.

افطار

- پس از باز شدن ایربگ‌ها از دست زدن به نگهدارنده ایربگ در غربیلک فرمان و جلوی داشبورد خودداری نمایید.

ژنراتور گاز فعال کننده ایربگ، پس از باز شدن ایربگ گرمای شدیدی تولید می‌کند، بنابراین قطعات در تماس با آن داغ بوده و می‌توانند منجر به سوختگی شوند. پس از باز شدن ایربگ‌ها، غربیلک فرمان و داشبورد نیز بسیار داغ بوده و منجر به سوختگی می‌شوند. پس از باز شدن ایربگ از تماس با بخش‌های ایربگ و پودر نشسته بر روی قطعات خودداری نمایید. در صورت احساس خارش، پوست خود را با آب و صابون خنثی بشویید.

○ چراغ نشانگر ایربگ روی صفحه کیلومتر



سیستم ایربگ بدون نیاز به تعمیر می‌باشد. چراغ نشانگر ایربگ بر روی صفحه کیلومتر بیانگر فعالیت عادی سیستم ایربگ می‌باشد. هنگام استارت زدن خودرو چراغ نشانگر ایربگ به مدت ۶ تا ۸ ثانیه روشن شده و سپس خاموش می‌شود که نشانگر فعالیت عادی سیستم می‌باشد. بروز حالات زیر هنگام استارت زدن خودرو بیانگر فعالیت غیرعادی سیستم است:

- چراغ نشانگر روشن نشده یا ۶ تا ۸ ثانیه چشمک می‌زند.
- هنگام رانندگی چراغ نشانگر روشن مانده یا چشمک می‌زند.

لطفاً بلافاصله برای بازرسی و تعمیر خودرو به نمایندگی مجاز شرکت کرمان موتور مراجعه نمایید.

○ پیشگیری‌های مرتبط با ایربگ‌ها

ایربگ‌ها در کسری از ثانیه باد شده و خالی می‌شوند و بنابراین دیدن نحوه کارکرد ایربگ‌ها غیرممکن است. ایربگ‌ها به دو دلیل برای خالی شدن بلافاصله پس از باد شدن طراحی شده‌اند، اول، برای جذب نیروی وارد به سر سرنشینان، (دوم) برای جلوگیری از وجود مانع جلوی راننده که دید وی و در نتیجه توانایی کنترل خودرو پس از ضربه را کاهش دهد. پس از باز شدن ایربگ‌ها از تماس با قطعات ایربگ خودداری نمایید، در غیر این صورت دچار سوختگی می‌شوید. احساس و مشاهده دود در محفظه سرنشینان پس از باز شدن ایربگ‌ها کاملاً عادی است. این پودر ممکن است به روی پوست نشسته، وارد گلو و بینی شود. در صورتی که چشم یا پوستتان احساس خارش دارد، آنها را با آب سرد بشویید. در صورت احساس خارش در بینی و گلو، در هوای آزاد قرار بگیرید. در صورت ادامه احساس ناراحتی، لطفاً به پزشک مراجعه

نمایید. این پودر پس از شستشوی مناسب از روی لباس‌ها تمیز می‌شود.

مواد نایلونی ایربگ ممکن است از وسط غربلیک فرمان و بخش بالایی جلوی داشبورد منجر به خراشیدگی و یا سرخی پوست سرنشین هنگام خروج گردند.

این خراشیدگی‌ها همانند اثر طناب یا اثر فرش یا کفپوش می‌باشد، این گونه خراش‌ها بر اثر مواد شیمیایی نبوده و به راحتی از بین می‌روند. به راحتی می‌توان این خراش‌ها را درمان کرد و به مدت طولانی باقی نمی‌مانند. در صورتی که مشکل برطرف نشد یا پوست تاول زد، به پزشک مراجعه نمایید.

پس از باز شدن ایربگ، تمام گاز تولید شده صرف می‌شود، اما اندکی از آن در ایربگ‌ها باقی می‌ماند. از دست زدن به مواد شیمیایی یا بریدن ایربگ خودداری نمایید، ایربگ باید توسط متخصصین مجرب نمایندگی‌های مجاز شرکت کرمان موتور تعویض شود. همچنین پس از باز شدن ایربگ‌ها، دست و صورتتان را با صابون خنثی بشویید.

پس از باز شدن ایربگ در صورتی که هنوز

○ نحوه کارکرد ایربگ‌ها



سنسور ضربه ایربگ، تصادفات رو به جلو و جانبی با قدرت بیش از متوسط را شناسایی کرده و سپس سیگنال باز شدن را ارسال می‌کند. گاز تولید شده، ایربگ را باد کرده و ایربگ بلافاصله خالی می‌شود. ایربگ‌ها برای یکبار استفاده طراحی شده‌اند و پس از فعال شدن، مجدداً کار نکرده و باید تعویض شوند. تعویض ایربگ فقط باید توسط متخصصین مجرب انجام گردد.

از نصب (موقع استارت زدن سیستم ایربگ کنترل را انجام داده و وضعیت چراغ نشانگر، حالت ایربگ را نشان می‌دهد)، به مدت ۱۰ سال به طور عادی عمل کند. پس از ۱۰ سال، باید در نمایندگی‌های مجاز شرکت کرمان موتور، ایربگ‌ها را تعویض نمایید. لطفاً در شرایط زیر برای تعمیر سیستم ایربگ به نمایندگی‌های مجاز شرکت کرمان موتور مراجعه نمایید:

- چراغ نشانگر ایربگ دائماً چشمک می‌زند.
- چراغ نشانگر ایربگ روشن شده است.
- هنگام استارت زدن، چراغ نشانگر ایربگ روشن نمی‌شود.
- ایربگ‌ها باز شده‌اند.

توجه

- رانندگی در جاده‌های پر دست‌انداز یا استفاده خودرو به صورت برف‌روب، ممکن است منجر به باز شدن ناگهانی ایربگ یا نقص سیستم شود.
- سیستم ایربگ برای این مدل خودرو طراحی شده و هرگونه دستکاری قطعات تأثیر منفی بر آن دارد.

خودرو قابل راندن است، خودرو را برانید. همزمان ایربگ راننده را داخل محفظه مخصوص در غربلیک فرمان قرار دهید و به رانندگی خود ادامه دهید. ایربگ سرنشین جلو را نیز می‌توان در پوشش بالای راست جلوی داشبورد قرار داد. با این وجود در صورت تصادف مجدد، ایربگ‌ها هیچ محافظتی را ارائه نمی‌دهند.

پس از باز شدن ایربگ، دیگر نمی‌توان از آن استفاده نمود. انجام تعمیرات توسط افراد غیرمتخصص و عدم تعمیر قطعات خراب تأثیر منفی بر روی سیستم دارد. لطفاً پس از باز شدن ایربگ، برای تعویض یا نصب ایربگ جدید به نمایندگی‌های مجاز شرکت کرمان موتور مراجعه نمایید. تکنسین‌های مجرب ما به نحو صحیح با سیستم ایربگ کار می‌کنند. در صورت عدم تعویض سیستم ایربگ (بجز سیم‌کشی‌ها چنانچه سالم باشند) هنگام بروز تصادف بعدی، به شدت آسیب خواهید دید.

○ تعمیر و سرویس سیستم ایربگ

سیستم ایربگ نیازی به تعمیرات دوره‌ای ندارد. طراحی سیستم ایربگ به نحوی است که پس

○ شرایط فعال شدن / عدم فعال شدن ایربگ

فعال شدن ایربگ‌های جلو در شرایط زیر که برخورد شدیدتر از حد معمول است، ایربگ باز می‌شود:



▲ تصادف از جلو با دیوار سخت با سرعت بیش از ۲۲ کیلومتر در ساعت

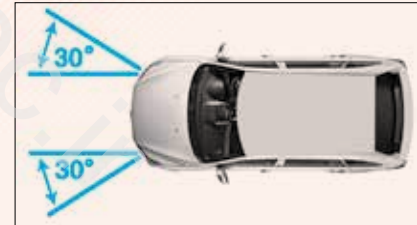

▲ تصادف با خودرویی با زاویه 30° از جلو



▲ تصادف با جدول حاشیه خیابان، پله پیاده‌روها یا اجسام سفت



▲ سقوط یا افتادن خودرو



▲ رانندگی به درون گودال بزرگ یا تصادف با سمت دورتر گودال

○ محدوده فعال شدن ایربگ



▲ بسته به قدرت ضربه، ممکن است در شرایط زیر ایربگ باز نشود:

در صورت برخورد شدید با درخت، ستون و اجسام مشابه با وجود خسارات شدید، ممکن است ایربگ باز نشود.



در صورت برخورد با خودرویی جلویی به صورتی که جلوی خودرو به زیر خودرویی جلویی برود یا در تصادفات از عقب، ممکن است ایربگ باز نشود.

○ سیستم تشخیص عیب

قطعات زیر در سیستم ایربگ، دائماً توسط سیستم تشخیص عیب، بازبینی می‌شوند:

- واحد "ECU"
- ماژول ایربگ
- سیستم کمربند پیش کشنده جلو
- دیگر مدارها
- سیستم قطع ایربگ

ماژول تشخیص عیب در "ECU" اطلاعات بازبینی سیستم را نگهداری می‌کند. زمانی که سوئیچ در وضعیت روشن "ON" قرار می‌گیرد این سیستم شروع به کار کرده و تا خاموش کردن موتور به فعالیت خود ادامه می‌دهد.

○ چراغ هشدار سیستم ایربگ / پیش‌کشنده کمربند ایمنی



▲ در صورت واژگون شدن از جوانب ممکن است ایربگ باز نشود.

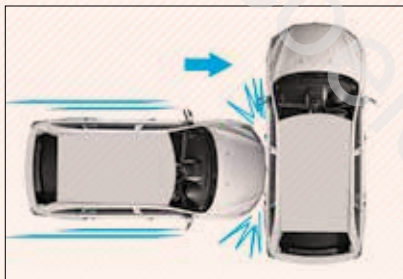

▲ در صورت تصادف خودرو با خودرویی دیگر از جوانب ممکن است ایربگ باز نشود.



▲ در صورت برخورد از جوانب با زاویه بیش از ۳۰° از جلو، ممکن است ایربگ باز نشود.

○ غیرفعال بودن ایربگ جلو

در شرایط زیر ایربگ جلو باز نمی‌شود:



اخطار

• پیاده کردن قطعات

پیاده کردن قطعات ایربگ و سنسورها، صندلی‌های جلو، جلو داشبورد، غربلیک فرمان، قطعات ستون پنجره‌ها در جلو و عقب و لبه‌های سقف خودرو بسیار خطرناک می‌باشد. این قطعات حاوی بخش‌های اصلی ایربگ می‌باشند. پیاده کردن این قطعات ممکن است منجر به باز شدن ناگهانی ایربگ و در نتیجه آسیب جسمی شدید گردد. پیش از پیاده کردن این قطعات، با نمایندگی مجاز شرکت کرمان موتور تماس حاصل نمایید.

• دور ریختن ایربگ

دور ریختن ایربگ و خودروی دارای ایربگ فعال به روش نادرست به شدت خطرناک است. برای دور ریختن این قطعات پیشگیری‌های ایمنی را مدنظر قرار دهید؛ در غیر این صورت دچار آسیب جسمی شدید می‌شوید. لطفاً برای اطلاع از جزئیات بیشتر در مورد نحوه دور ریختن ایربگ با نمایندگی‌های مجاز شرکت کرمان موتور تماس حاصل نمایید.

○ ایربگ باز شده است.

در شرایط زیر، چراغ هشدار توقف سیستم ایربگ روشن می‌شود:

○ سیستم ایمنی کودک در صندلی سرنشین جلو، سوار نشده باشد.

○ در صندلی سرنشین جلو، فردی نشسته یا جسمی قرار داده شده است.

○ صندلی ایمنی کودک طراحی شده برای سیستم توقف ایربگ در صندلی سرنشین جلو نصب شده اما سیستم توقف ایربگ روشن نیست.

اخطار

• آسیب دیدن سنسورهای ایربگ

راتندگی با خودرویی که سنسورهای ایربگ آن آسیب دیده است بسیار خطرناک می‌باشد. تصادف کوچک یا تصادفی که برای فعال شدن ایربگ کافی نیست، می‌تواند به سنسورها آسیب بزند. در صورت تصادف چندتایی، سنسورهای خسارت دیده، ایربگ را باز نمی‌کنند. پس از تصادف برای بازرسی سیستم ایربگ به نمایندگی‌های مجاز شرکت کرمان موتور مراجعه نمایید.

در صورتی که سیستم ایربگ/پیش کشنده کمربند ایمنی در شرایط سالم قرار داشته باشند، پس از قرار دادن سوئیچ در وضعیت روشن "ON"، یا پس از استارت موتور، این چراغ هشدار روشن شده و پس از ۶ ثانیه خاموش می‌شود.

در صورتی که پس از استارت زدن، چراغ روشن مانده، دائماً چشمک بزند، یا روشن نشود، نشانگر وجود نقص در سیستم ایربگ می‌باشد. در این شرایط برای بازرسی و تعمیر سیستم ایربگ به نمایندگی‌های مجاز شرکت کرمان موتور مراجعه نمایید.

○ نگهداری

سیستم ایربگ به نگهداری دوره‌ای نیازی ندارد، لطفاً در صورت بروز موارد زیر، برای بازرسی خودرو به نمایندگی‌های مجاز شرکت کرمان موتور مراجعه نمایید:

- چراغ هشدار سیستم ایربگ دائماً روشن است.
- چراغ هشدار سیستم ایربگ دائماً چشمک می‌زند.
- پس از قرار دادن سوئیچ در وضعیت روشن "ON"، چراغ هشدار سیستم ایربگ روشن نمی‌شود.

افطار

• تعمیر سیستم ایربرگ

تعمیر و دستکاری سیستم ایربرگ به شدت خطرناک است. در صورت باز شدن ناگهانی آسیب جسمی شدید به شخص و خسارت جبران ناپذیر به سیستم ایربرگ وارد خواهد شد. تعمیرات فقط باید توسط تکنسین‌های مجرب نمایندگی‌های مجاز شرکت کرمان موتور انجام گردد.



• سیستم محافظتی کودک (صندلی ایمنی)

پیشگیری‌های مرتبط با سیستم حفاظتی کودکان شرکت کرمان موتور استفاده از صندلی کودک مناسب را اکیداً توصیه می‌کنند. در صورتی که جثه کودک برای استفاده از صندلی ایمنی خیلی بزرگ است، کودک باید در صندلی عقب نشسته و توسط کمربند ایمنی حفاظت شود. لطفاً مبحث "کمربند ایمنی" در این بخش را مطالعه نمایید.

افطار

- برای حفاظت مؤثر از کودک در هنگام ترمزهای ناگهانی یا تصادف از صندلی مناسب سن و جثه کودک استفاده نمایید. در آغوش گرفتن کودک حفاظت لازم برای وی را ارائه نمی‌دهد، ممکن است کودک به شیشه جلو برخورد کرده یا بین سرنشین و اجزای خودرو گیر کند.
- شرکت کرمان موتور استفاده از صندلی ایمنی مناسب جثه کودک که به طور صحیح در صندلی عقب سوار شده باشد را اکیداً توصیه می‌کند. (آمار تصادفات نشان می‌دهد کودکانی که در صندلی‌های عقب نشسته و توسط سیستم‌های ایمنی مناسب حفاظت شده‌اند، بسیار ایمن‌تر از کودکانی هستند که در صندلی‌های جلو قرار دارند).

افطار

- از نصب صندلی محافظ کودک رو به عقب بر روی صندلی جلو اجتناب نمایید. در غیر این صورت، نیروی شدید حاصل از باز شدن ایربرگ جلو منجر به وارد آمدن نیروی شدید به کودک، در نتیجه آسیب جسمی و یا حتی مرگ کودک می‌گردد.
- در مواقع غیرقابل اجتناب و ضرورت نصب صندلی کودک رو به عقب بر روی صندلی سرنشین جلو، از آنجا که ایربرگ با نیروی بسیار زیاد و سریع باز می‌شود، صندلی سرنشین جلو را تا حد ممکن عقب ببرید. در غیر این صورت کودک دچار آسیب جسمی شدید می‌گردد.
- تمامی دستورالعمل‌های ارائه شده توسط کارخانه سازنده را برای نصب صحیح صندلی ایمنی دنبال نمایید. در غیر این صورت، هنگام بروز تصادف یا ترمزهای ناگهانی کودک دچار آسیب جسمی شدید و حتی مرگ می‌گردد.
- اجازه ندهید کودک با سیستم قفل صندلی بازی کند. چرا که ممکن است تسمه کمربند ایمنی به دور گردن وی پیچیده و چون نمی‌توان تسمه را بیرون کشید، منجر به آسیب جسمی شدید گردد. در این مواقع و زمانی که باز شدن قفل امکان‌پذیر نیست، از قیچی برای بریدن تسمه استفاده نمایید.



الف. صندلی نوزاد



ب. صندلی کودک (تبدیلی)

○ نصب صندلی محافظ به وسیله کمربند ایمنی دارای سه نقطه اتکاء

پیش از نصب صندلی ایمنی کودک، نوع کمربند ایمنی را مشخص کنید. کمربند ایمنی مجهز به "ALR/ELR" (جمع‌کننده قفل اتوماتیک/ جمع‌کننده قفل اضطراری) موقع کشیده شدن سریع قفل می‌شود. به علاوه، این نوع کمربند ایمنی دارای مدل قفل با قدرت کامل می‌باشد؛ پس از بیرون کشیدن کامل کمربند ایمنی، بخش روی شانه اندکی جمع می‌شود و سپس جمع‌کننده کمربند ایمنی را در موقعیت حاضر قفل کرده و با کشیدن کمربند ایمنی بیرون نمی‌آید. هنگام نصب صندلی ایمنی کودک، کمربند ایمنی را کامل بیرون کشیده، آن را در حالت قفل قرار دهید. کمربندهای ایمنی مجهز به "ALR/ELR" در صندلی‌های عقب نصب شده‌اند.

○ انواع صندلی‌های ایمنی کودک

براساس جثه و سن کودک، صندلی‌های ایمنی کودک در سه دسته اصلی قرار می‌گیرند:

(الف. صندلی نوزاد
ب. صندلی کودک (تبدیلی)
پ. صندلی نوجوان (تکمیلی)

صندلی محافظ کودک را براساس دستورالعمل مشخص شده توسط تصاویر نصب کنید.

توجه

- برای نصب صندلی ایمنی نوزاد از کمربند ایمنی دارای سه نقطه اتکاء یا کمربند ایمنی روی پا استفاده نمایید.
- برای حفاظت مناسب، موقع استفاده از صندلی ایمنی، دستورالعمل کارخانه سازنده را در مورد انتخاب صندلی مناسب سن و جثه کودک دنبال نمایید.
- صندلی محافظ کودک را به طور صحیح براساس دستورالعمل کارخانه سازنده نصب کنید. نصب معمول در صفحات تبعید توضیح داده شده است. صندلی ایمنی کودک باید بر روی صندلی عقب نصب شود.

اخطار

- هنگام عدم استفاده از صندلی ایمنی کودک حتی در صورت عدم استفاده از صندلی کودک، آن را بر روی صندلی محکم نصب کنید. از قرار دادن صندلی کودک به طور نصب نشده، خودداری نمایید.
- در صورت عدم نیاز به صندلی کودک، آن را کاملاً باز کرده و در صندوق عقب قرار دهید. در این صورت هنگام ترمز یا تصادف ناگهانی صندلی کودک به اطراف پرتاب نشده، به سرنشینیان آسیب نمی‌زند.

• نحوه نصب صندلی نوزاد



▲ تسمه کمربند ایمنی را مطابق دستورالعمل کارخانه سازنده از داخل یا روی صندلی نوزاد عبور دهید؛ زیانه را در قفل جا زده و از پیچ نداشتن کمربند ایمنی اطمینان حاصل نمایید. بخش روی پای کمربند را سفت کنید.



اخطار

- در صورتی که نصب صندلی ایمنی کودک در مکانیست قفل صندلی اشکالی ایجاد می‌کند، صندلی را بر روی صندلی عقب جانی نصب نکنید. در غیر این صورت هنگام بروز تصادف یا ترمزهای ناگهانی سر نشین جلو و کودک دچار آسیب جسمی شدید می‌شوند.
- از لمس کردن سیستم قفل پشتی صندلی‌های جلو موقع نصب صندلی ایمنی کودک خودداری نمایید.



▲ پ. صندلی نوجوان (تکمیلی)

صندلی ایمنی کودک را با استفاده از کمربند ایمنی دارای سه نقطه اتکاء "ALR/ELR" نصب نمایید.

○ الف. نصب صندلی نوزاد



▲ از صندلی نوزاد رو به عقب استفاده نمایید.

○ (ب) صندلی کودک (تبدیلی)



▲ از صندلی ایمنی کودک رو به جلو یا رو به عقب مطابق با سن و جثه کودک استفاده کنید. برای انتخاب صندلی مناسب سن و جثه کودک و برای نصب صندلی به روش درست، دستورالعمل کارخانه سازنده را دنبال نمایید.

اخطار

- پس از نصب، صندلی را به اطراف کشیده و از نصب ایمن آن اطمینان حاصل نمایید.
- صندلی ایمنی کودک را براساس دستورالعمل کارخانه سازنده نصب کنید.

• پیاده کردن صندلی نوزاد



▲ دکمه ضامن قفل را فشار دهید، زبانه را از قفل خارج کرده و کمربند را به طور کامل جمع کنید. کمربند ایمنی قابل استفاده برای بزرگسالان و نوجوانان می‌باشد.

اخطار

- پس از جا زدن زبانه در قفل، از قفل شدن صحیح سیستم و پیچ نداشتن کمربند ایمنی روی شانه اطمینان حاصل نمایید.
- از فرو کردن سکه، گیره و این قبیل اجسام به داخل قفل خودداری نمایید. این اجسام از قفل شدن صحیح کمربند و حفاظت از کودک جلوگیری می‌کنند.
- در صورت فعالیت غیرعادی، کمربند قادر به حفاظت کودک در مقابل آسیب جسمی شدید نمی‌باشد. لطفاً بلافاصله با نمایندگی‌های مجاز شرکت کرمان موتور تماس حاصل نمایید. پیش از تعمیر کمربند، از نصب صندلی ایمنی کودک در آن موقعیت خودداری نمایید.



صندلی کودک را محکم کرده و پیش از جمع کردن تسمه کمربند از قرار داشتن آن در حالت قفل اطمینان حاصل نمایید.



۳. هنگام برگرداندن صندلی به سمت پشتی و تشک، کمربند ایمنی را جمع کرده، از محکم شدن صندلی اطمینان حاصل نمایید.

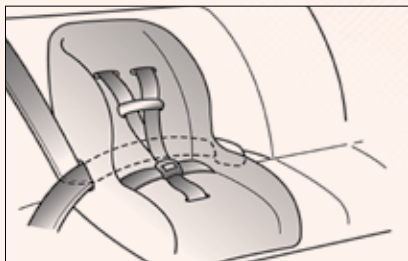

• در صورت فعالیت غیرعادی کمربند ایمنی، سیستم نمی‌تواند حفاظت کامل را از کودک به عمل آورد و ممکن است کودک دچار آسیب جسمی شدید یا حتی مرگ گردد. لطفاً برای تعمیر کمربند ایمنی به نمایندگی‌های مجاز شرکت کرمان موتور مراجعه نمایید. لطفاً پیش از تعمیر کمربند ایمنی، از نصب صندلی ایمنی کودک خودداری نمایید.



۲. بخش روی شانه کمربند ایمنی را کاملاً بیرون بکشید و آن را در حالت قفل قرار دهید. پس از اندکی جمع شدن، تسمه قفل می‌شود.

• نحوه نصب صندلی کودک (تبدیلی)

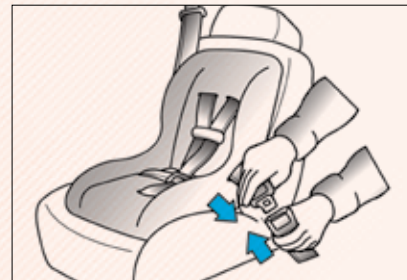

۱. مطابق دستورالعمل کارخانه سازنده، کمربند ایمنی را از داخل یا روی صندلی کودک عبور دهید؛ زیانه را در قفل جا زده و از قفل شدن و پیچ نداشتن تسمه اطمینان حاصل نمایید، بخش روی پای تسمه را سفت کنید.

افطار

- پس از جا زدن زیانه در قفل، از قفل شدن محکم و پیچ نداشتن هر دو بخش تسمه اطمینان حاصل نمایید.
- از وارد کردن سکه، گیره و این قبیل اجسام درون قفل کمربند خودداری نمایید. این اجسام مانع از قفل شدن صحیح کمربند و حفاظت کامل از کودک می‌شوند.

افطار

- پس از نصب، صندلی را به اطراف کشیده و از نصب ایمن آن اطمینان حاصل نمایید. صندلی ایمنی کودک را بر اساس دستورالعمل کارخانه سازنده نصب نمایید.

• پیاده کردن صندلی کودک



- ▲ ضامن قفل را فشار دهید. زبانه را از قفل خارج کرده و تسمه را به طور کامل جمع کنید. کمربند ایمنی برای استفاده بزرگسالان و نوجوانان آماده است.



○ پ. نصب صندلی نوجوان (تکمیلی)

• نحوه نصب صندلی نوجوان

▲ نوجوان را بر روی صندلی بنشانید. مطابق دستورالعمل کارخانه سازنده، کمر بند ایمنی سه نقطه‌ای را از روی وی و درون قلاب‌های صندلی عبور داده و زیانه را در قفل جا بزنید، مراقب باشید تسمه پیچ نداشته باشد.

از عبور کردن تسمه روی شانه به نحو صحیح از روی شانه و از عبور تسمه روی پا از روی ران‌ها در حد ممکن اطمینان حاصل نمایید. برای اطلاع از جزئیات بیشتر مبحث "کمر بند ایمنی" در این بخش را مطالعه نمایید.

اخطار

• از عبور بخش روی شانه کمر بند از میان شانه نوجوان اطمینان حاصل نمایید. کمر بند ایمنی باید به دور از گردن قرار گرفته، اما نباید روی بازو بیفتد. در غیر این صورت، ممکن است سر نشین دچار آسیب جسمی شدید و یا حتی مرگ بر اثر ترمزهای ناگهانی یا تصادف شود.

• در صورت بروز تصادف یا ترمزهای ناگهانی، کمر بند ایمنی خیلی شل یا خیلی سفت منجر به آسیب دیدن سر نشین بر اثر سر خوردن تسمه می‌گردد. بخش روی پا را تا جای ممکن به روی ران‌های نوجوان قرار دهید.

• برای ایمنی بیشتر، بخش روی شانه کمر بند را از زیر بازوی نوجوان عبور ندهید.

• پس از از زدن زیانه قفل، از قفل شدن صحیح کمر بند و عدم پیچ داشتن تسمه، اطمینان حاصل نمایید.

• از فرو کردن گیره، سکه و این قبیل اجسام درون قفل کمر بند خودداری نمایید. این اجسام از قفل شدن صحیح کمر بند جلوگیری کرده، منجر به آسیب دیدن نوجوان در صورت تصادف یا ترمزهای ناگهانی می‌شوند.

• در صورت کارکرد غیر عادی کمر بند، حفاظت کافی ارائه نشده و ممکن است سر نشین آسیب ببیند. لطفاً بلافاصله برای تعمیر کمر بند ایمنی به نمایندگی‌های مجاز شرکت کرمان موتور مراجعه نموده و پیش از تعمیر کمر بند ایمنی، از نصب صندلی ایمنی نوجوان در آن موقعیت خودداری نمایید.

• پیاده کردن صندلی نوجوان



▲ ضامن قفل را فشار دهید. زیانه را خارج کرده و تسمه کمر بند را کاملاً جمع کنید.

• نصب صندلی ایمنی کودک با قلاب‌های نگهدارنده ایزوفیکس "ISOFIX" صندلی محافظ کودک را با استفاده از قلاب‌های

اخطار

- هنگام استفاده از قلاب‌های نگهدارنده ایزوفیکس، از عدم قرار داشتن نامرتب اجسام یا جمع نشدن کمربند ایمنی اطمینان حاصل نمایید.
- صندلی محافظ کودک را در جهات مختلف کشیده و از قفل شدن آن اطمینان حاصل نمایید. صندلی را مطابق با دستورالعمل کارخانه سازنده نصب کنید.
- هنگام استفاده از ضامن‌های ایزوفیکس برای نصب صندلی کودک، صندلی را کاملاً به عقب برده و پشتی صندلی را به نحوی قرار دهید که نزدیک به صندلی کودک قرار گیرد.
- پس از سوار کردن صندلی محافظ کودک از خم کردن یا حرکت دادن صندلی خودداری نمایید.
- هنگام نصب صندلی محافظ در صورت ایجاد تداخل با سیستم قفل صندلی، از نصب صندلی کودک بر روی صندلی‌های عقب خودداری نمایید؛ در غیر این صورت هنگام بروز تصادف یا ترمزهای ناگهانی، کودک یا سرنشین دچار آسیب جسمی شدید و یا حتی مرگ می‌شوند.

۱. فاصله بین تشک و پشتی صندلی را با دست زیاد کرده و قلاب‌های ثابت ایزوفیکس را در کنار دکمه روی پشتی صندلی ببندید.
۲. صندلی‌های جلو را به نحوی تنظیم نمایید که فاصله کافی بین صندلی جلو و عقب وجود داشته و تداخلی در نصب صندلی کودک، یا استفاده از سیستم حفاظتی کودک و قفل شدن صندلی ایجاد نگردد.
۳. زیانه قفل کمربند را در قلاب جا بزنید.



در صورتی که صندلی ایمنی کودک دارای تسمه اتصال بالایی می‌باشد، باید تسمه اتصال بالایی را به قلاب نگهدارنده در پشت پشتی صندلی‌های عقب (مطابق تصویر) سوار کنید. برای اطلاع از جزئیات بیشتر، دستورالعمل همراه صندلی را مطالعه نمایید.

نگهدارنده براساس استاندارد "ISO" بر روی صندلی‌های عقب نصب نمایید. قلاب‌های نگهدارنده در فاصله بین تشکچه و پشتی در صندلی عقب جانبی تعبیه شده است. با استفاده از این قلاب‌های نگهدارنده ثابت می‌توان صندلی کودک را براساس استاندارد "ISO" نصب نمود. در این مواقع، نیازی به استفاده از کمربند ایمنی برای نصب صندلی نیست.

توجه

- در مورد صندلی ایمنی کودک مناسب برای خودروی خود با کارخانه سازنده صندلی مشورت نمایید.

○ نصب صندلی محافظ کودک



آینه جانبی برقی را به نحوی تنظیم نمایید که بتوانید کنار خودرو را در آینه ببینید.

اخطار

- از تنظیم آینه موقع رانندگی خودداری نمایید. این عمل منجر به فرمان دادن اشتباهی به خودرو و در نتیجه تصادف می‌شود.

• کلید تنظیم آینه جانبی برقی



آینه جانبی برقی را با استفاده از کلید تنظیم کنید.

سیستم فرمان هیدرولیک

در صورت خاموش شدن ناگهانی موتور، فرمان هیدرولیک از کار افتاده، نیروی بیشتری برای چرخاندن غربلیک مورد نیاز می‌باشد. از خاموش کردن موتور و بیرون کشیدن سوئیچ موقع حرکت اجتناب نمایید. به طور مرتب میزان روغن هیدرولیک فرمان را در مخزن مربوطه کنترل نمایید.

توجه

- از چرخاندن فرمان هیدرولیک به منتهی الیه دو طرف خودداری نمایید؛ در غیر این صورت، پمپ هیدرولیک فرمان به دلیل روانکاری ضعیف آسیب می‌بیند.

آینه‌ها

آینه جانبی برقی (اختیاری)



غربلیک فرمان



برای تغییر زاویه غربلیک فرمان به سمت بالا یا پایین، غربلیک فرمان را نگه داشته، دستگیره ضامن روی ستون غربلیک فرمان را به سمت پایین فشار دهید. غربلیک فرمان را در زاویه دلخواه قرار داده و سپس دستگیره ضامن را در حالت قفل قرار دهید.

اخطار

- هنگام رانندگی از تنظیم غربلیک فرمان خودداری نمایید، در غیر این صورت، ممکن است کنترل خودرو را از دست داده، منجر به فرمان دادن اشتباه و در نتیجه تصادف گردید.
- پس از تنظیم، غربلیک فرمان را به سمت بالا و پایین حرکت داده، از قفل شدن غربلیک اطمینان حاصل نمایید.

اخطار

- از تنظیم آینه موقع رانندگی خودداری نمایید. در غیر این صورت، ممکن است راننده اشتباه فرمان داده و منجر به تصادف شود.

آینه آفتابگیر



▲ آفتابگیر راننده و سرنشین جلو به آینه آرایشی مجهز می‌باشد. برای استفاده از آینه، آفتابگیر را به سمت پایین خم کنید و پوشش روی آینه را باز نمایید.

○ آینه داخلی دید عقب

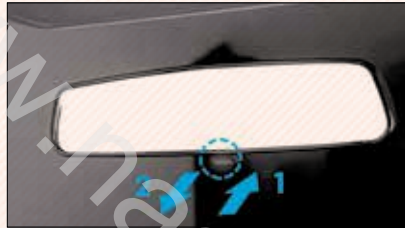

آینه داخلی دید عقب را در موقعیت صحیح تنظیم نمایید به نحوی که بتوانید بخش عقب خودرو را در آینه ببینید. برای کاهش انعکاس نور چراغ‌های خودروهای پشت سر و جلوگیری از خیره شدن راننده موقع رانندگی، اهرم تنظیمی را در جهت ۲ جابجا نمایید.

هنگام رانندگی در روز اهرم را در وضعیت ۱ قرار دهید. در این حالت دید واضحی از بیرون خودرو خواهید داشت.

هنگام رانندگی در شب اهرم را در وضعیت ۲ قرار دهید. در این حالت برای کاهش انعکاس نور، اندکی از وضوح تصویر داخل آینه کاسته می‌شود.

۱. کلید انتخاب آینه. برای انتخاب آینه برای تنظیم استفاده می‌شود. سمت راست "R" و برای انتخاب آینه سمت چپ "L" را فشار دهید.
 ۲. کلید کنترل آینه. برای تنظیم آینه جانبی مورد استفاده قرار می‌گیرد. هر بار کلید را در جهت مورد نیاز فشار دهید.
- زمانی که سوئیچ در وضعیت روشن "ON" یا تجهیزات جانبی "ACC" قرار دارد، می‌توانید آینه را تنظیم نمایید.

توجه

- هنگام یخ زدن آینه، از کار با کلیدها یا تراشیدن سطح آینه خودداری نمایید. پس از ذوب کردن یخ با استفاده از اسپری مخصوص یا روش‌های دیگر، آینه را تنظیم نمایید.

اخطار

- برای جلوگیری از آسیب جسمی و خسارت دیدن آینه، هنگام حرکت به آینه بغل برقی دست نزنید.
- هنگام تا شدن آینه به سمت عقب، از رانندگی خودداری نمایید. آینه‌های سمت راننده و سرنشین جلو را باز کرده و به نحو صحیح تنظیم نمایید.

۴-۱. چراغ‌ها، برف پاک‌کن و گرم‌کن عقب

چراغ‌های جلو و چراغ‌های راهنما ۶۷

چراغ‌های اضطراری (فلاشر) ۶۸

چراغ سوم ترمز ۶۹

چراغ مه‌شکن جلو ۶۹

چراغ مه‌شکن عقب ۶۹

چراغ سقفی جلو و عقب ۶۹

چراغ نشانگر سیلندر سوئیچ ۷۰

برف پاک‌کن و شیشه‌شوی جلو ۷۱

کلید گرم‌کن شیشه عقب ۷۱

چراغ‌های جلو و چراغ‌های راهنما

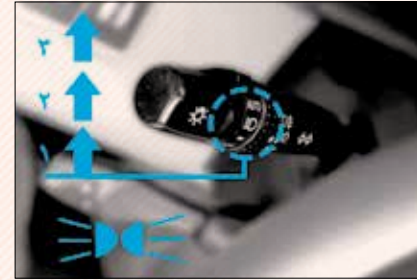

چراغ‌های جلو

- وضعیت ۱. چراغ‌های موقعیت، چراغ‌های "LED"، چراغ پلاک راهنمایی و رانندگی، روشنایی صفحه کیلومتر و چراغ‌های عقب روشن می‌شوند.
 - وضعیت ۲. چراغ‌های جلو و تمام چراغ‌های بالا روشن می‌شوند.
- در هوای تاریک که باید چراغ‌ها روشن شوند همانند تونل‌های تاریک یا پارکینگ، دسته راهنما را در موقعیت ۲ قرار داده و چراغ‌های جلو را روشن نمایید.

○ وضعیت ۳ (اتوماتیک). چراغ‌های جلو روشن می‌شوند. نشانگر چراغ‌های موقعیت، چراغ پلاک راهنمایی و رانندگی، چراغ صفحه کیلومتر و چراغ‌های عقب روشن هستند. این چراغ‌ها براساس میزان روشنایی و تاریکی محیط اطراف روشن یا خاموش می‌شوند (اختیاری).



حسگر میزان نور خورشید در بالای جلو داشبورد و سمت راننده قرار گرفته است. از قرار دادن اجسام بر روی جلو داشبورد و یا چسباندن آنها روی شیشه جلو خودداری نمایید. در غیر این صورت فعالیت عادی حسگر تحت تأثیر قرار خواهد گرفت. در صورت فعالیت سریع یا کند و غیر عادی

چراغ‌های اتوماتیک، برای تنظیم آنها به نمایندگی‌های مجاز شرکت کرمان موتور مراجعه نمایید.

کلید تنظیم برای تابش چراغ‌های جلو (اختیاری)



کلید تنظیم برای چراغ‌های جلو را بچرخانید تا سطح نور چراغ‌ها تنظیم شود. در صورت چرخاندن سوئیچ خودرو از وضعیت روشن "ON" به تجهیزات جانبی "ACC" یا قفل "LOCK"، چراغ‌های جلو به طور اتوماتیک خاموش می‌شوند. در صورت تمایل به روشن شدن دوباره چراغ‌ها مجدداً سوئیچ را در وضعیت روشن "ON" قرار دهید.

به (موقعیت ۱) بازگردانید. موقع علامت دادن تغییر مسیر، دسته راهنما را در (موقعیت ۲) قرار داده و در همان موقعیت نگه دارید. در صورتی که چراغ نشانگر چراغ‌های راهنما (سبز رنگ) بر روی صفحه کیلومتر روشن شده و سریع‌تر از معمول چشمک می‌زند، بیانگر سوختن لامپ یکی از چراغ‌های راهنمای جلو یا عقب یا لامپ چراغ جلو می‌باشد.

چراغ‌های اضطراری (فلاشر)

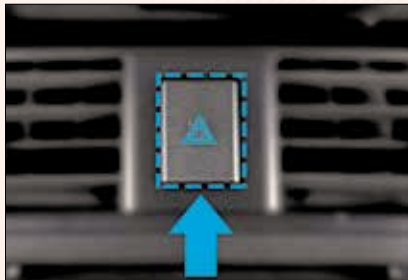

کلید را فشار دهید، تمام چراغ‌های راهنما چشمک‌زده و موقعیت اضطراری را به اطلاع دیگر رانندگان می‌رسانند. در صورت تمایل به خاموش

کیلومتر روشن شده، فعال بودن چراغ‌های نور بالا را نشان می‌دهند. سیگنال سبقت (موقعیت ۳) دسته راهنما را به سمت بالا بکشید، چراغ‌های جلو چشمک می‌زنند. پس از رها کردن دسته راهنما، چراغ‌های جلو چشمک زده و سپس خاموش می‌شوند.

چراغ‌های راهنما



دسته راهنما را از موقعیت ۱، به بالا یا پایین بکشید تا چراغ‌های راهنما روشن شوند. سوئیچ باید در موقعیت روشن "ON" قرار داشته‌باشد.

پس از کامل شدن دور خودرو، دسته راهنما به طور اتوماتیک به موقعیت اولیه بازمی‌گردد. اما پس از تغییر مسیر، دسته راهنما را به طور دستی

توجه

- برای جلوگیری از خالی شدن باتری، موقع خاموش بودن موتور، چراغ‌ها را به مدت طولانی روشن نگه ندارید.

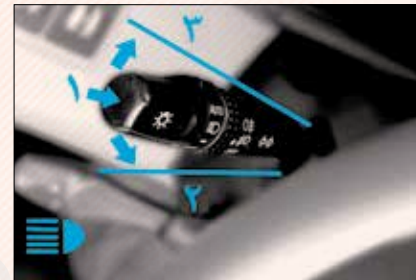
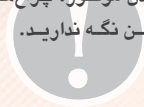

برای استفاده از نور پایین دسته راهنما را در (موقعیت ۱) قرار دهید.

نور بالا/ نور پایین دسته راهنما را در وضعیت چراغ‌های جلو قرار داده و برای نور بالا به سمت جلو (موقعیت ۲) بکشید.

چراغ نشانگر نور بالا (آبی رنگ) بر روی صفحه

چراغ مه شکن عقب

برای روشن کردن چراغ‌های مه شکن عقب، دسته راهنما باید در موقعیت اتوماتیک AUTO یا چراغ‌های جلو قرار داشته باشد. در صورت روشن کردن چراغ‌های مه شکن عقب، چراغ‌های مه شکن جلو و عقب همزمان روشن می‌شوند.



چراغ‌های سقفی جلو و عقب

هنگام قرار داشتن کلید در وضعیت "DOOR" (درب‌ها) در صورت باز کردن هر یک از درب‌ها، چراغ سقفی روشن می‌شود. پس از بسته شدن تمام درب‌ها و گذشتن ۸ ثانیه چراغ به مرور ضعیف شده و طی ۵ ثانیه خاموش می‌شود.

چراغ سوم ترمز به همراه چراغ‌های ترمز موقع فشار پدال ترمز روشن می‌شود و ترمزگیری خودرو را به اطلاع دیگر رانندگان می‌رساند تا از وقوع تصادف جلوگیری شود.

چراغ مه شکن جلو



برای روشن نمودن چراغ‌های مه شکن، کلید مدور دسته راهنما را بچرخانید. چراغ نشانگر روشن شده مه شکن بر روی صفحه کیلومتر، روشن بودن چراغ‌های مه شکن را نشان می‌دهد.

شدن چراغ‌های فلاشر، کلید را مجدداً فشار دهید. هنگام توقف خودرو در مکان‌هایی که احتمال تصادف وجود دارد، چراغ‌های فلاشر را روشن نمایید و خودرو را در مکانی ایمن به دور از ترافیک عبوری پارک نمایید. موقع روشن بودن چراغ‌های اضطراری، چراغ‌های راهنما عمل نمی‌کنند.

توجه

- برای جلوگیری از خالی شدن باتری، هنگام خاموش بودن موتور، چراغ‌ها را به مدت طولانی روشن نگه ندارید.

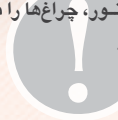

چراغ سوم ترمز

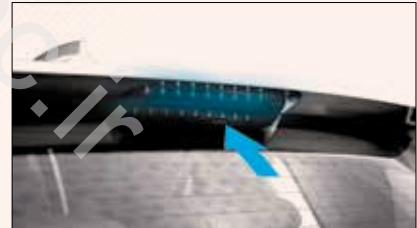

چراغ نشانگر سیلندر سوئیچ

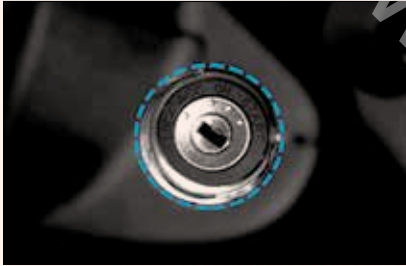

- برای دیدن سیلندر، پس از باز کردن درب جلوی سمت چپ (درب راننده) چراغ نشانگر به مدت ۳۰ ثانیه روشن می‌شود.
- پس از بیرون کشیدن سوئیچ، چراغ نشانگر به مدت ۱۵ ثانیه روشن می‌ماند.
- بلافاصله پس از قرار دادن سوئیچ در مغزی قفل فرمان، چراغ نشانگر خاموش می‌شود.
- پس از باز کردن قفل درب‌ها با استفاده از فرستنده کنترل از راه دور، حتی اگر هیچ کدام از درب‌ها باز نشوند، چراغ به مدت ۳۰ ثانیه روشن می‌ماند.

- **موقعیت ۱:** خاموش "OFF" - چراغ‌های سقفی خاموش هستند.
- **موقعیت ۲:** درب "DOOR" - چراغ‌های سقفی با باز کردن هر کدام از درب‌ها روشن می‌شوند و ۱۳ ثانیه پس از بسته شدن درب، خاموش می‌شوند.
- **موقعیت ۳:** روشن "ON" - چراغ‌های سقفی روشن هستند.

سیستم روشنایی

- زمانی که کلید در موقعیت درب "DOOR" قرار دارد، چراغ‌های سقفی جلو و عقب با باز شدن هر کدام از درب‌ها روشن می‌شوند. در صورت بسته شدن تمام درب‌ها به تدریج در ۸ ثانیه کم نور شده و ۵ ثانیه بعد خاموش می‌شود.
- چراغ سقفی درب‌ها در شرایط زیر بلافاصله خاموش می‌شود:
 - هنگام قرار داشتن سوئیچ خودرو در وضعیت روشن "ON"، تمام درب‌ها بسته باشند.
 - پس از بستن و قفل نمودن تمام درب‌ها با استفاده از فرستنده کنترل از راه دور
 - در صورتی که قفل درب‌ها با استفاده از فرستنده کنترل از راه دور باز شده و ظرف مدت ۳۰ ثانیه هیچ کدام از درب‌ها باز نشوند، چراغ سقفی جلو و عقب و نشانگر سیلندر سوئیچ پس از ۳۰ ثانیه خاموش می‌شوند.

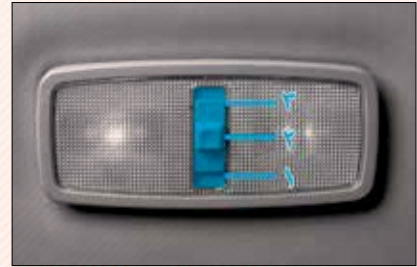

- با وجود این در مواقع زیر چراغ سقفی، بلافاصله خاموش می‌شود.
- تمام درب‌ها هنگام قرار داشتن سوئیچ خودرو در وضعیت روشن "ON" بسته شوند.
- با استفاده از کنترل از راه دور، تمامی درب‌ها بسته و قفل شوند.
- در این شرایط همزمان با باز نمودن قفل درب‌ها با استفاده از کنترل از راه دور، با وجود اینکه تمامی درب‌ها هنوز باز نشده‌اند، چراغ سقفی عقب و چراغ نشانگر سوئیچ خودرو پس از حدود ۳۰ ثانیه روشن می‌شوند.
- برای روشن کردن چراغ سقفی جلو و عقب کلید نمایشی در تصویر را حرکت دهید.
- کارکرد کلید چراغ سقفی جلو و عقب به نحو زیر است:

⊙ برف پاککن و شیشه‌شوی شیشه جلو

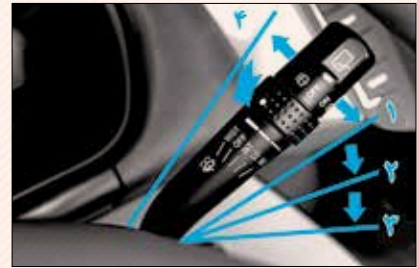

هنگام استفاده از برف پاککن، مطابق تصویر دسته برف پاککن را در موقعیت مورد نیاز قرار دهید. سوئیچ باید در وضعیت روشن "ON" قرار داشته‌باشد.

موقعیت اهرم	محل کلید مدور	تنظیمات سرعت
وضعیت ۱	INT	متناوب
وضعیت ۲	LO	سرعت کم
وضعیت ۳	HI	سرعت زیاد
وضعیت ۴	MIST	یک حرکت

⊙ **موقعیت ۴:** برای یکبار حرکت رفت و برگشت، دسته برف پاککن را بالا کشیده و سپس رها کنید. هنگام قرار داشتن دسته راهنما در موقعیت

"INT" ۱، کلید مدور را به سمت راست بچرخانید تا سرعت حرکت برف پاککن‌ها را تنظیم نمایید. برای پاشیدن مایع شیشه‌شوی، دسته برف پاککن را به سمت بالا فشار دهید. پس از پاشیدن مایع شیشه‌شوی، بلافاصله دسته برف پاککن را رها کنید. با این وجود، برف پاککن چند حرکت رفت و برگشت انجام خواهد داد. در روزهای سرد، پیش از پاشش مایع شیشه‌شوی از گرمکن برای گرم نمودن شیشه استفاده نمایید، این عمل از انجماد مایع شیشه‌شوی بر روی شیشه جلو جلوگیری می‌کند. در غیر این صورت، دید راننده مسدود می‌شود.

توجه

- هنگام خشک بودن شیشه جلو از برف پاککن‌ها استفاده نکنید، در غیر این صورت شیشه جلو خراشیده شده، عمر مفید برف پاککن و شیشه جلو کاهش می‌یابد.

⊙ کلید گرمکن شیشه عقب

برای برفک زدایی یا بخارزدایی شیشه عقب، کلید را فشار دهید.



سوئیچ باید در موقعیت روشن "ON" قرار داشته‌باشد. سیم‌های داخل شیشه عقب به سرعت سطح شیشه عقب را تمیز می‌کنند. چراغ نشانگر گرمکن روشن شده، فعال بودن گرمکن را نشان می‌دهد. با فشار مجدد کلید، گرمکن خاموش می‌شود. ۱۵ دقیقه پس از روشن کردن، گرمکن به طور اتوماتیک خاموش می‌شود.

توجه

- کنترل کولر: برای جلوگیری از خالی شدن باتری، یا متوقف شدن موتور، کلید به طور اتوماتیک خاموش می‌شود.
- هنگام تمیز کردن سطح داخلی شیشه عقب مراقب باشید به سیم‌های گرمکن داخلی شیشه عقب آسیب نزنید.

◀ ۵-۱. چراغ‌های نشانگر و هشدار

نشانگر سوخت	۷۳
نشانگر دمای مایع خنک‌کننده موتور	۷۳
دورسنج	۷۴
کیلومتر شمار و مسافت‌سنج سفر	۷۴
چراغ‌ها و آژیرهای هشدار	۷۵

○ نشانگر سوخت

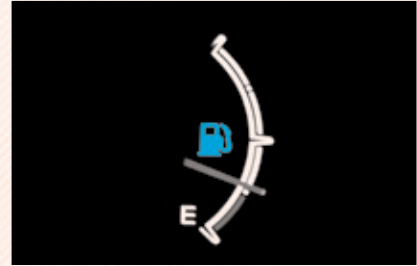

هنگام قرار داشتن سوئیچ خودرو در وضعیت روشن "ON" این درجه میزان سوخت درون مخزن را نمایش می‌دهد.

تقریباً پر درجه نزدیک "F"

تقریباً خالی درجه نزدیک "E"

چراغ نشانگر برای سوختگیری - چراغ هشدار زرد رنگ سوخت روشن می‌شود.

درجه نشانگر میزان سوخت موقع ترمز گرفتن، گاز دادن یا دور زدن بدلیل حرکت سوخت درون باک جابجا می‌شود.

○ نشانگر دمای مایع خنک‌کننده موتور



هنگام قرار داشتن سوئیچ خودرو در وضعیت روشن "ON"، این درجه دمای مایع خنک‌کننده موتور را نشان می‌دهد.

هشدار برای دمای مایع خنک‌کننده (چراغ روشن قرمز بیانگر فعالیت نادرست موتور می‌باشد. برای کنترل موتور، خودرو را متوقف نمایید).

"H" داغ (دمای بیش از حد مایع)

"C" خنک (دمای پایین مایع)

درجه نزدیک به "H" بیانگر دمای بسیار بالای موتور می‌باشد؛ در این حالت خودرو را متوقف نموده و موتور را خنک کنید.

در شرایط کاری زیر، ممکن است موتور بیش از

حد داغ شود، برای مثال:

- رانندگی در یک روز گرم و به مدت طولانی بر روی شیب سر بالایی
- کاهش سرعت یا توقف پس از رانندگی با سرعت بالا
- روشن بودن کولر و موتور به مدت طولانی با توقف‌های مکرر
- بالا بودن دور موتور
- در صورتی که پس از چرخاندن سوئیچ خودرو به وضعیت "START"، درجه نشانگر دما به "C" باز گردد، دلیلی برای فعالیت نادرست موتور وجود ندارد.

توجه

- ترموستات سیستم خنک‌کننده موتور را خارج نکنید، در غیر این صورت موتور بیش از حد داغ می‌شود.
- ترموستات برای کنترل جریان مایع خنک‌کننده و نگهداشتن دمای مایع خنک‌کننده در محدوده کاری به کار می‌رود.
- هنگام داغ شدن موتور به رانندگی ادامه ندهید. مبحث "داغ کردن خودرو" در بخش ۴ را مطالعه نمایید.

دورسنج



دورسنج دور تقریبی موتور را ۱۰۰۰ دور (در هر دقیقه) به صورت "rpm" نشان می‌دهد. این عقربه برای انتخاب زمان مناسب تعویض دنده برای جلوگیری از کاهش یا افزایش بیش از حد دور موتور مورد استفاده قرار می‌گیرد. در صورت رانندگی با دور خیلی بالا، موتور به شدت ساییده شده و سوخت به هدر می‌رود. چنانچه پس از چرخاندن سوئیچ خودرو به وضعیت "START" عقربه دورسنج به "O" برگردد، دلیلی برای کارکرد نادرست موتور وجود ندارد.

اخطار

- برای جلوگیری از وارد آمدن صدمات جدی به موتور، اجازه ندهید عقربه دورسنج در محدوده قرمز قرار گیرد.

صفحه نمایش وضعیت دنده (در مدل اتوماتیک-CVT)



این صفحه نمایش اطلاعاتی را از وضعیت دنده به شرح زیر نشان می‌دهد:

۱. "P" دنده پارک، "R" دنده عقب، "N" دنده خلاص، "D" دنده حرکت اتوماتیک
۲. در صورت رانندگی با خودروی مجهز به گیربکس اتوماتیک، فقط وضعیت دنده D نمایش داده می‌شود.

۳. در صورت رانندگی با خودروی مجهز به گیربکس تیپ ترونیک، دنده‌های ۱، ۲، ۳، ۴ و ۵ نمایش داده می‌شوند. ۴. در خودروهای مجهز به گیربکس اتوماتیک با انتخاب حالت برقی، وضعیت دنده D نمایش داده می‌شود.









کیلومتر شمار و مسافت سنج سفر



صفحه نمایش حاوی اطلاعات ذیل می‌باشد:

۱. "TRIP/ODO" مسافت سنج سفری و کیلومتر طی شده توسط خودرو را نشان می‌دهد.
۲. با فشار دادن دکمه صفر کردن صفحه نمایش از کیلومتر شمار به کیلومتر سفری و بالعکس تغییر می‌کند.
۳. برای صفر کردن کیلومتر سفری، ابتدا "TRIP" را بر روی صفحه آورده، سپس دکمه صفر کردن را بیش از یک ثانیه فشار دهید.

چراغ‌ها و آذیرهای هشدار

اقدامات لازم	در صورتی که چراغ هشدار روشن شده یا آذیر هشدار به صدا درآید	
روغن ترمز را از نظر کافی بودن بررسی نمایید. در صورت نامناسب بودن سطح روغن بلافاصله خودرو را متوقف کرده و با نمایندگی مجاز شرکت کرمان موتور تماس بگیرید.		(a)
کمربند ایمنی راننده را ببندید.	 (چراغ و آذیر)	(b)
کمربند ایمنی سرنشین جلو را ببندید. (اختیاری)	 (چراغ و آذیر)	(c)
خودرو را متوقف نموده و بررسی نمایید.		(d)
خودرو را متوقف نموده و بررسی نمایید.		(e)
برای کنترل و تعمیر خودرو بلافاصله به نمایندگی‌های مجاز شرکت کرمان موتور مراجعه نمایید.		(f)
برای کنترل و تعمیر خودرو بلافاصله به نمایندگی مجاز شرکت کرمان موتور مراجعه نمایید. در صورتی که چراغ هشدار نیز روشن می‌شود. خودرو را بلافاصله متوقف نموده و با نمایندگی مجاز شرکت کرمان موتور تماس بگیرید.		(g)
تمامی درب‌ها را ببندید.		(h)

اقدامات لازم	در صورتی که چراغ هشدار روشن شده یا آژیر هشدار به صدا در آید
برای تنظیم و تعمیر خودرو بلافاصله به نمایندگی مجاز شرکت کرمان موتور مراجعه نمایید.	(i) 
فاصله پشت خودرو را کنترل نمایید.	(j) 
هشدار بالا بودن دمای مایع خنک کننده (خودرو را متوقف نموده و بررسی نمایید)	(k) 
هشدار پایین بودن سطح سوخت (به میزان لازم سوختگیری نمایید)	(l) 
برای تنظیم و تعمیر خودرو بلافاصله به نمایندگی مجاز شرکت کرمان موتور مراجعه نمایید.	(m) 
چراغ نشانگر دمای روغن گیربکس (AT)	(n) A/T OIL TEMP

در صورت روشن شدن این چراغ هشدار هنگام قرار داشتن سوئیچ خودرو در وضعیت روشن "ON" یا رانندگی عادی با خودرو، در اولین فرصت ممکن برای بازرسی و کنترل خودرو به نمایندگی‌های مجاز شرکت کرمان موتور مراجعه نمایید.

در صورتی که چراغ هشدار به مدت کوتاهی روشن شود، سیستم مشکلی ندارد.

افطار

- رانندگی عادی و به مدت طولانی، موقع پایین بودن سطح روغن ترمز بسیار خطرناک است.



⊙ چراغ هشدار نقص سیستم ترمز

پس از قرار گرفتن سوئیچ خودرو در وضعیت روشن "ON" و آزاد بودن ترمزدستی، روشن شدن چراغ هشدار، بیانگر کم بودن روغن ترمز در مخزن یا نقص سیستم "EBD" است.

افطار

در هر کدام از شرایط زیر، بلافاصله خودرو را در مکانی ایمن متوقف نموده و با نمایندگی‌های مجاز شرکت کرمان موتور تماس حاصل نمایید:

- پس از روشن کردن موتور یا آزاد کردن ترمز دستی، چراغ روشن شده است. در این شرایط سیستم ترمز دچار نقص شده است که منجر به افزایش فاصله ترمزگیری می‌شود. برای ترمزگیری اضطراری، پدال ترمز را محکم فشار دهید.
- هنگام روشن بودن چراغ هشدار "ABS"، چراغ هشدار سیستم ترمز نیز روشن می‌شود. در این شرایط در صورت ترمزگیری سیستم ABS عمل نخواهد کرد و همچنین خودرو به شدت ناپایدار می‌شود.

b. چراغ آژیر هشدار باز بودن کمربند

ایمنی راننده

چراغ هشدار، بستن کمربند ایمنی را به راننده یادآوری می‌کند.

پس از چرخاندن سوئیچ خودرو به وضعیت روشن "ON"، در صورت نبستن کمربند راننده،

چراغ هشدار روشن می‌شود و تا زمانی که راننده کمربند خود را ببندد، روشن می‌ماند.

c. چراغ و آژیر نشانگر کمربند ایمنی سرنشین جلو (اختیاری)

چراغ نشانگر بستن کمربند ایمنی را به سرنشین جلو یادآوری می‌کند.

در صورتی که پس از قرار گرفتن سوئیچ خودرو در وضعیت روشن "ON"، کمربند ایمنی سرنشین جلو بسته نباشد، چراغ نشانگر بستن کمربند ایمنی را به سرنشین جلو یادآوری می‌کند. تا بستن کمربند ایمنی، چراغ نشانگر روشن می‌ماند. در صورت افزایش سرعت خودرو به ۲۵ کیلومتر در ساعت یا بالاتر آژیر نیز به صدا درمی‌آید (پس از سه بار به صدا درآمدن، متوقف می‌شود).

d. چراغ هشدار شارژ باتری

این چراغ برای هشدار خالی شدن باتری به کار می‌رود.

در صورت روشن شدن این چراغ هنگام رانندگی، مشکلی در سیستم شارژ وجود دارد.

تجهیزات الکتریکی از قبیل کولر، فن تهویه، رادیو و غیره را بلافاصله خاموش نموده و برای کنترل و تعمیر خودرو به نمایندگی‌های مجاز شرکت کرمان موتور مراجعه نمایید.

e. چراغ هشدار پایین بودن فشار روغن موتور

این چراغ برای هشدار پایین بودن فشار روغن به کار می‌رود.

در صورتی که هنگام رانندگی چراغ با نور کم روشن شده (چشمک زده) یا به طور دائمی روشن شود، بلافاصله خودرو را در مکانی امن متوقف نموده و موتور را خاموش کنید، سپس با نمایندگی‌های مجاز شرکت کرمان موتور تماس حاصل نمایید.

هنگام درجا کار کردن موتور ممکن است لامپ با نور کم روشن شده (چشمک زده) و یا پس از ترمز اضطراری به مدت کوتاهی روشن شود. در صورتی که موقع گاز دادن متناوب موتور، لامپ خاموش شود، عادی است.

میزان روغن باید بین علامت‌های حداکثر و حداقل روی گیج روغن باشد.

اخطار

هنگام روشن شدن چراغ هشدار سیستم ترمز و چراغ هشدار "ABS" به طور همزمان، خودرو را در مکانی ایمن متوقف نموده و با نمایندگی‌های مجاز شرکت کرمان موتور تماس حاصل نمایید. در این شرایط، موقع ترمز کردن، سیستم "ABS" غیر فعال بوده و همچنین خودرو به شدت ناپایدار می‌باشد.

h. چراغ هشدار باز بودن درب‌ها

تا بستن کامل تمامی درب‌ها، چراغ روشن می‌ماند.

i. چراغ هشدار "SRS"

هنگام قرار داشتن سوئیچ خودرو در وضعیت روشن "ON"، چراغ به مدت ۵ ثانیه روشن شده که بیانگر کارکرد عادی کمربند ایمنی کشنده جلو و کیسه‌های هوا می‌باشد. سیستم چراغ هشدار برای کنترل "ECU" کیسه هوا، مجموعه کمربند ایمنی کشنده، وسیله شارژ هوا، چراغ هشدار، اتصالات و منبع تغذیه ارائه شده است.

هنگام روشن شدن چراغ هشدار سیستم "ABS" (چراغ هشدار سیستم ترمز خاموش است)، سیستم "ABS" غیر فعال شده، اما ترمز به طور عادی عمل می‌کند. در صورت ترمز اضطراری یا ترمز بر روی جاده خیس، موقع غیر فعال بودن سیستم "ABS"، ممکن است چرخ‌ها قفل شوند. در صورت بروز هر یک از شرایط زیر، بخش مانیتور شده توسط سیستم دچار مشکل شده است. لطفاً برای کنترل و تعمیر خودرو به نمایندگی‌های مجاز شرکت کرمان موتور مراجعه نمایید.

- هنگام قرار گرفتن سوئیچ خودرو در وضعیت روشن "ON"، چراغ خاموش بوده یا به طور مداوم روشن می‌شود.
- هنگام رانندگی چراغ بطور مداوم روشن باشد.
- روشن شدن چراغ هشدار، به مدت کوتاه موقع رانندگی، دلیلی بر وجود نقص در سیستم نمی‌باشد.

اخطار

- در صورت روشن شدن چراغ هشدار، حتی برای فاصله کوتاهی رانندگی نکنید، در غیر این صورت موتور آسیب خواهد دید.

f. چراغ هشدار نقص سیستم "OBD"

در صورت وجود عیب در سیستم تزریق سوخت الکترونیکی موتور، این چراغ هشدار روشن می‌شود. در صورت روشن شدن چراغ در اولین فرصت ممکن برای کنترل و تعمیر خودرو به نمایندگی‌های مجاز شرکت کرمان موتور مراجعه نمایید.

g. چراغ هشدار "ABS"

پس از قرار گرفتن سوئیچ خودرو در وضعیت روشن "ON"، چراغ هشدار "ABS" حدود ۳ ثانیه روشن شده و سپس خاموش می‌شود. پس از آن در صورت وجود مشکل در سیستم "ABS" چراغ هشدار روشن شده و همچنان روشن می‌ماند.

افطار

در صورت روشن شدن چراغ نشانگر دمای روغن گیربکس (AT)، خودرو را بلافاصله در مکان امنی پارک کرده و با نمایندگی مجاز شرکت کرمان موتور یا فروشگاه‌های فروش روغن گیربکس تماس بگیرید. در این حالت، گیربکس خودرو در وضعیت بسیار ناامنی قرار گرفته است.

نموده و بلافاصله موتور را خاموش نمایید. میزان آب رادیاتور موتور را کنترل نموده و مجدداً پر نمایید. در همین حال، نحوه کارکرد فن الکتریکی را نیز کنترل نمایید.

o. چراغ هشدار سوخت ناکافی

در اولین فرصت ممکن سوختگیری نمایید.

o. چراغ هشدار "SVS"

هنگام وجود مشکلی در قطعات خودرو بجز OBD، این چراغ روشن می‌شود. برای تشخیص عیب باید از دستگاه‌های کدخوان خاصی استفاده نمایید.

o. چراغ نشانگر دمای

روغن گیربکس اتوماتیک "A/T OIL TEMP"

در صورت قرار داشتن سوئیچ خودرو در وضعیت روشن "ON"، و افزایش دمای روغن گیربکس تا 120°C، این چراغ نشانگر به‌طور مداوم روشن باقی می‌ماند.

در صورت بروز هر یک از شرایط ذیل، اشکال در بخشی از سیستم کنترلی توسط چراغ هشدار، شناسایی شده است یا سیستم غیر فعال می‌شود. در این مواقع بلافاصله با نمایندگی مجاز شرکت کرمان موتور تماس بگیرید.

o پس از قرار دادن سوئیچ خودرو در وضعیت روشن "ON"، چراغ روشن نشده یا به‌طور مداوم روشن می‌ماند.
o هنگام رانندگی چراغ چشمک‌زده یا روشن می‌شود.

o. چراغ نشانگر حرکت با دنده عقب

هنگام قرار دادن سوئیچ در وضعیت روشن "ON" و قرار داشتن دسته دنده در موقعیت دنده عقب (R)، در صورتی که فاصله بین عقب خودرو و مانع کمتر از ۱/۵ متر باشد، چراغ نشانگر روشن شده و آژیر می‌کشد.

o. چراغ هشدار دمای مایع خنک‌کننده موتور

این چراغ برای هشدار دمای بسیار بالای مایع خنک‌کننده موتور به کار می‌رود.

در صورت چشمک زدن یا روشن شدن آن هنگام رانندگی، خودرو را در محل امنی متوقف

۶-۱. کارکرد کنترلر و صفحه نشانگر

۸۱ سوئیچ خودرو، گیربکس معمولی، ترمز دستی و سوئیچ مجهز به مکانیزم قفل خودکار غربلیک فرمان

۸۲ گیربکس معمولی

۸۴ گیربکس اتوماتیک

۸۶ ترمز دستی

سوئیچ مجهز به مکانیزم قفل خودکار غربلیک فرمان

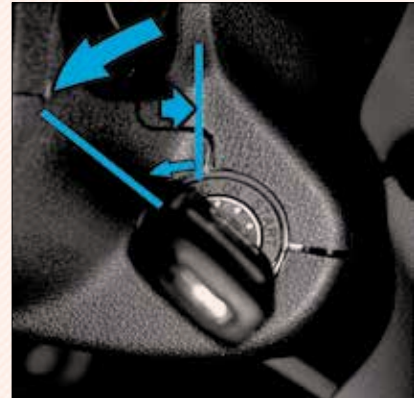

استارت "START": سوئیچ را به وضعیت استارت "START" بچرخانید. موتور استارت می‌خورد، با رها کردن، سوئیچ به وضعیت روشن "ON" بازمی‌گردد.
لطفاً برای آشنایی با نحوه استارت زدن فصل ۲ را مطالعه نمایید.
پس از قرار گرفتن سوئیچ خودرو در وضعیت

استارت "START"، عقربه دورسنگ، نشانگر سوخت و نمایشگر دمای مایع خنک‌کننده اندکی جابجا می‌شوند، که این حالت بیانگر نقص نمی‌باشد.

روشن "ON": پس از قرارگیری سوئیچ در وضعیت روشن "ON"، موتور آماده برای استارت خوردن است و تمام تجهیزات جانبی الکتریکی قابل کاربرد می‌باشند.

زمانی که سوئیچ خودرو در وضعیت روشن "ON" قرار می‌گیرد، ممکن است عقربه سرعت‌سنج جابجا شود، این حالت بیانگر وجود مشکل نیست.

تجهیزات جانبی "ACC": پس از قرارگیری سوئیچ خودرو در وضعیت تجهیزات جانبی "ACC"، تجهیزات جانبی الکتریکی همانند رادیو قابل کاربرد می‌باشند، اما موتور خاموش است. در صورتی که هنگام قرار داشتن سوئیچ خودرو در وضعیت تجهیزات جانبی "ACC" یا خاموش "LOCK"، بدون برداشتن سوئیچ درب سمت راننده باز شود، آژیر به صدا درآمده، برداشتن سوئیچ را به راننده یادآوری می‌کند.

خاموش "LOCK": انژری موتور قطع شده و

غربلیک فرمان قفل می‌شود. فقط در این وضعیت می‌توان سوئیچ را جا زده یا بیرون کشید.

برای تغییر وضعیت سوئیچ از تجهیزات جانبی "ACC" به خاموش "LOCK"، سوئیچ را کاملاً به داخل فشار دهید.

هنگام استارت زدن موتور ممکن است سوئیچ خودرو در وضعیت قفل "LOCK" گیر کرده باشد. برای آزاد نمودن آن، ابتدا از جا زدن کامل سوئیچ اطمینان حاصل نموده و سپس موقع چرخاندن غربلیک به سمت چپ و راست، سوئیچ را بچرخانید.

توجه

- برای جلوگیری از خالی شدن باتری هنگام خاموش بودن موتور، سوئیچ را به مدت طولانی در وضعیت روشن "ON" قرار ندهید.

○ گیربکس معمولی

لیفان X60 دارای دو نوع گیربکس معمولی می‌باشد. (به ترتیب در تصاویر A و B)، طرح تعویض دنده گیربکس (جعبه دنده) مطابق با شکل زیر بر روی سر تویی شکل آن حک شده است.

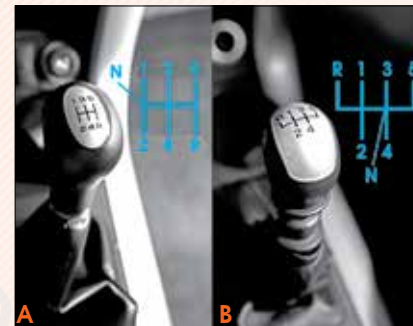

دنده گیربکس معمولی در سر دنده مطابق شکل فوق نشان داده شده است.

هنگام تعویض دنده پدال کلاچ را کاملاً فشار داده، اهرم دسته دنده را جابه‌جا نمایید، سپس پدال را آهسته رها نمایید.

افطار

- هنگام رانندگی از تعویض دنده به دنده عقب خودداری نمایید، در غیر این صورت جعبه دنده صدمه می‌بیند. پیش از تعویض دنده به دنده عقب، توقف کامل خودرو ضروری است.

توجه

- در صورتی که تعویض دنده به دنده یک با مشکل انجام می‌شود، پدال کلاچ را دوباره فشار دهید تا تعویض دنده راحت‌تر شود.
- هنگام تعویض دنده از دنده ۵ به دنده عقب، ابتدا دسته دنده را در وضعیت خلاص قرار داده و پس از توقف کامل خودرو دنده را در دنده عقب قرار دهید.

○ انتخاب دنده مناسب

بر اساس سرعت خودرو و دور موتور، دنده صحیح را انتخاب نمایید. این عمل منجر به مصرف اقتصادی سوخت، حفاظت از موتور و افزایش طول عمر آن می‌گردد.

تعویض خیلی سریع دنده به دنده بالاتر منجر به خفه کردن و یا تغییر خیلی آهسته به دنده پایین‌تر منجر به خاموش کردن موتور می‌شود. رانندگی با حداکثر دور موتور در تمام دنده‌ها به مدت طولانی منجر به سایش شدید موتور و هدر رفتن سوخت می‌گردد.

افطار

- هنگام رانندگی در جاده‌های لغزنده با دقت دنده تعویض کنید. تعویض ناگهانی دنده منجر به سر خوردن و چرخیدن خودرو می‌شود.

○ رانندگی اقتصادی

جدول زیر به صرفه‌جویی در مصرف سوخت کمک می‌کند، بر طبق جدول زیر راننده می‌تواند دنده صحیح را برای رانندگی با سرعت دلخواه انتخاب نماید.

دنده ۵ ویژه رانندگی با سرعت زیاد است که در آن دور در دقیقه موتور کمتر از دنده ۴ می‌باشد. برای صرفه‌جویی در مصرف سوخت تا آنجا که ممکن است سعی کنید با دنده کمتر از ۵ رانندگی نمایید.

توجه

• لطفاً با سرعت مجاز رانندگی نمایید.



دنده مناسب	سرعت/کیلومتر
دنده ۱ تا ۲	۱۵
دنده ۲ تا ۳	۳۰
دنده ۳ تا ۴	۴۵
دنده ۴ تا ۵	۷۰

○ گیربکس اتوماتیک

○ نحوه کارکرد

فعالیت خودرو مجهز به AT یا CVT به شرح زیر می‌باشد:

• باز نمودن قفل

در صورت قرار داشتن اهرم دسته دنده در موقعیت پارک "P" و نیاز به باز نمودن قفل اهرم دسته دنده و بدون اعمال نیروی زیاد دنده را تعویض نمایید.
۱. باز نمودن قفل گیربکس با وسیله برقی سوئیچ خودرو را در موقعیت روشن "ON" قرار دهید (باز بودن یا نبودن سوئیچ)، پدال ترمز را فشار دهید تا قفل باز شود.

۲. باز نمودن قفل دستی (موقع ضروری) در صورتی که نمی‌توانید قفل را به دلیل وجود عیب در سیستم و یا دلایل دیگری باز نمایید از باز نمودن قفل به روش دستی استفاده نمایید:

• خودروی مجهز به CVT

درپوش لاستیکی "۲" را باز نمایید، برای باز نمودن قفل دنده "P" بوسیله یونیت کمکی آن را فشار دهید. در حالت روشن بودن، به‌طور همزمان

اخطار

- هنگام حرکت خودرو، برای جلوگیری از صدمه دیدن گیربکس دسته دنده را به هیچ عنوان بین دنده "D" و دنده عقب "R" تغییر ندهید. پیش از تعویض دنده بین دنده‌های D و R خودرو را کاملاً متوقف نمایید. در صورت حرکت نرمال خودرو، برای جلوگیری از کم شدن عمر قطعات، پای خود را روی پدال ترمز قرار ندهید.

○ پشت آمپر



همراه با حالت چراغ نشانگر شرایط برفی، موقعیت دنده انتخابی نیز نشان داده می‌شود.

دکمه‌های ۱ و ۲ را فشار دهید تا قفل باز شود. حتی اگر در حالت روشن نیز نباشد، برای باز نمودن قفل دنده "R/N/D" دکمه ۱ را فشار دهید. در صورت تعویض دنده از دنده‌های دیگر به دنده P، فشار دادن دکمه قفل دنده ضرورتی ندارد.



- ① دکمه قفل اهرم دسته دنده
- ② دکمه آزادکن قفل دنده از موقعیت پارک (در مواقع ضروری)
- Ⓚ دنده پارک
- Ⓜ دنده عقب
- Ⓝ دنده خلاص
- Ⓛ دنده حرکت به سمت جلو اتوماتیک
- + حالت تعویض دنده دستی به دنده بالاتر
- حالت تعویض دنده دستی به دنده پایین‌تر

در صورت قرار داشتن سوئیچ خودرو در موقعیت روشن "ON"، آن را روشن نمایید. نشانگر موقعیت دنده روی صفحه جلوی داشبورد ظاهر می‌شود. روی صفحه موقعیت دنده P، R، N و D نشان داده می‌شود: در خودروهای مجهز به گیربکس اتوماتیک، زمانیکه خودرو به سمت جلو حرکت می‌کند موقعیت دنده حرکت به جلو (D) ظاهر می‌شود. زمانیکه خودروی دنده اتوماتیک در وضعیت دنده دستی حرکت می‌کند، موقعیت دنده‌های ۱، ۲، ۳ و ۴ ظاهر می‌شود.

۱. قبل از استارت زدن از قرار داشتن اهرم دسته دنده در موقعیت دنده پارک "P" مطمئن شوید، موتور را روشن نمایید (هنگام روشن کردن موتور، می‌توانید پدال ترمز را فشار دهید یا پای خود را از روی پدال ترمز بردارید).

۲. پدال ترمز را فشار داده و ترمز دستی را آزاد کنید، برای انجام عملکرد تعویض دنده، اهرم دسته دنده را در موقعیت دنده قرار دهید.

۳. "D" دنده حرکت به جلو می‌باشد. در موقعیت این دنده سرعت خودرو به‌طور

خودکار تغییر می‌کند.

۴. قبل از تعویض اهرم دسته (D و N، R، P) پدال ترمز را فشار دهید. در خودروهای مجهز به گیربکس اتوماتیک، برای تغییر به حالت دستی، اهرم دسته دنده را به سمت چپ حرکت دهید. نیازی به فشار دادن پدال ترمز نمی‌باشد. در حالت دستی، اهرم دسته دنده را به آرامی به سمت جلو حرکت داده تا به دنده بالاتر بروید و برای تعویض به دنده پایین‌تر اهرم را به سمت عقب حرکت دهید. در حالت دستی، برای تعویض به دنده بالاتر یا پایین‌تر نیازی به فشار دادن پدال ترمز نمی‌باشد.

۵. در موقعیت دنده عقب "R" یا قبل از تعویض به دنده عقب لازم است خودرو را کاملاً متوقف نمایید. در صورت شتابگیری سریع در سربالایی یا موقع رانندگی نرمال، ممکن است جعبه دنده به‌طور خودکار به دنده پایین‌تر تعویض شود و بلافاصله دور موتور افزایش پیدا کند.

۷. در گیربکس‌های AT و CVT، اهرم دسته دنده را در موقعیت دنده خلاص "N" قرار ندهید.

۸. با قرار دادن اهرم دسته دنده در موقعیت دنده پارک "P" خودرو را پارک کرده و ترمز دستی را بکشید.

○ حالت زمستان

در صورت رانندگی روی جاده‌های برفی، یخ زده یا لغزنده، دکمه حالت زمستان را فشار دهید. در صورت قرار دادن اهرم دسته دنده در حالت تعویض دنده اتوماتیک در انتهای چپ صفحه، نشانگر حالت زمستان ظاهر می‌شود. حال می‌توانید شروع به حرکت نمایید.



ترمز دستی



هنگام متوقف نمودن خودرو، برای پیشگیری از سر خوردن، ترمز دستی را بکشید.

با حداکثر دور موتور در تمام دنده‌ها به مدت طولانی منجر به سایش شدید موتور و به هدر رفتن سوخت می‌گردد.

توجه

• تاجایی که امکان دارد در خودروهای مجهز به گیربکس AT یا CVT، از حالت اتوماتیک استفاده نمایید.

توجه

• زمانیکه خودرو روی کفی غلطک‌دار در خط تست و بازرسی قرار می‌گیرد، اهرم دسته دنده باید در حالت خلاص "N" قرار گیرد.

یدک کشیدن

اگر به هر دلیلی یا وجود عیب نیاز به یدک کشیدن خودرو باشد، اهرم دسته دنده را در موقعیت دنده خلاص "N" قرار دهید. سرعت خودرو یدککش نباید از ۵۰ Km/h بیشتر باشد.

انتخاب دنده مناسب

در حالت دستی، توصیه می‌شود با توجه به سرعت خودرو و دور موتور و برای مصرف اقتصادی سوخت، حفاظت و افزایش طول عمر موتور، دنده مناسب را انتخاب نمایید.

تعویض خیلی سریع دنده به دنده بالاتر منجر به خفه کردن و یا تغییر آهسته به دنده پایین‌تر منجر به خاموش کردن موتور می‌شود. رانندگی

درگیر کردن: دسته ترمز دستی را بکشید، برای ثابت نگهداشتن بهتر، ابتدا پدال ترمز را نگهداشته، سپس ترمز دستی را بالا بکشید.

○ آزاد نمودن

- دسته دنده (۱) را به آرامی بالا بکشید.
- دکمه قفل (۲) را فشار دهید.
- ترمز دستی را آزاد کنید (۳).

برای اطلاع از درگیر بودن ترمز دستی چراغ هشدار سیستم ترمز روی صفحه نشانگرها تا آزاد شدن ترمز دستی روشن خواهد ماند.

توجه

- پیش از رانندگی از آزاد شدن کامل ترمز دستی و خاموش شدن چراغ هشدار سیستم ترمز اطمینان حاصل نمایید.
- در صورت آزاد نشدن کامل ترمز دستی هنگام رانندگی، ترمز به شدت داغ کرده و قابلیت ترمزگیری کاهش یافته و ترمز دستی آسیب می بیند و مصرف سوخت افزایش می یابد.

۱-۷ . سیستم صوتی خودرو

۸۹ استفاده از سیستم صوتی مجهز به پخش کننده CD

استفاده از سیستم صوتی مجهز به پخش‌کننده CD

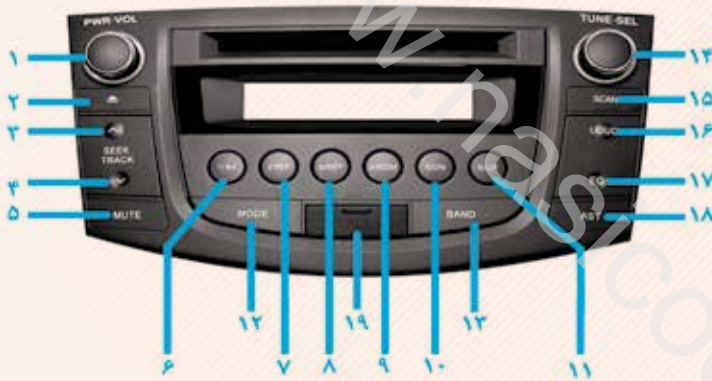

کارکردها و ساختار

۱. پخش CD /WMA/ MP۳
۲. مجهز به رادیوی داخلی FM/AM
۳. ساختار ضد شوک ^
۴. حداکثر قدرت خارجی ۴ X ۲۵W V
۵. قابل اتصال به AUX/ USB
۶. نمایشگر فاصله تا مانع در دنده عقب

نمایش تصویری پخش‌کننده CD خودرو

۱. کلید مدور سمت چپ (PWR.VOL)
۲. دکمه خارج نمودن CD ▲
۳. دکمه ^
۴. دکمه v
۵. کلید حالت بی صدا MUTE
۶. دکمه / ۱ پخش (مکث)

۱۴. کلید مدور تنظیم فرکانس (سمت راست) TUNE SEL
۱۵. کلید اسکن SCAN
۱۶. کلید تنظیم بلندی LOUD
۱۷. کلید اکولایزر EQ
۱۸. کلید به حافظه سپاری اتوماتیک AST
۱۹. ورودی تجهیزات صوتی جانبی AUX/USB

۷. دکمه ۲ / جستجو
۸. دکمه ۲ / تکرار RPT
۹. دکمه ۴ / پخش تصادفی RDM
۱۰. دکمه ۵ / پایین DN
۱۱. دکمه ۶ / بالا UP
۱۲. کلید انتخاب حالت پخش MODE
۱۳. کلید انتخاب باند BAND

○ شرح کارکردها، کلیدها و دکمه‌های دستگاه پخش‌کننده CD

۱. کلید مدور سمت چپ (PWR.VOL) برای روشن و خاموش نمودن سیستم، کلید را به سمت پایین فشار دهید؛ برای تنظیم بلندی صدا؛ کلید را به راست/چپ بچرخانید. فشار دادن کلید به مدت ۵ ثانیه، سیستم صوتی را به تنظیمات کارخانه بازمی‌گرداند.

۲. دکمه خارج نمودن CD ▲

برای خروج CD؛ دکمه را فشار دهید. پس از خارج کردن CD، برای وارد کردن CD دیگر دکمه را فشار دهید.

۳. دکمه ∧

در حالت رادیو، فشار کوتاه این دکمه، ایستگاه رادیویی بعدی را جستجو می‌کند (فرکانس افزایش می‌یابد). در حالت CD یا MP۳، فشار کوتاه دکمه آهنگ بعدی را پخش کرده و فشار بلند دکمه، آهنگ با سرعت به سمت جلو حرکت می‌کند (برای توقف فعالیت، دکمه را رها کنید).

۴. دکمه ∨

در حالت رادیو، فشار کوتاه این دکمه، ایستگاه

رادیویی قبلی را جستجو می‌کند (فرکانس کاهش می‌یابد). در حالت CD یا MP۳، فشار کوتاه دکمه آهنگ قبلی را پخش کرده و فشار بلند دکمه، آهنگ با سرعت به سمت عقب حرکت می‌کند (برای توقف کارکرد، دکمه را رها کنید).

۵. دکمه حالت بی صدا MUTE

در حالت رادیو/پخش تجهیزات صوتی جانبی، فشار دکمه تمام صداها را قطع کرده و در حالت CD/USB، فشار دکمه، پخش را متوقف می‌کند.

۶. دکمه ۱ / پخش (مکث)

در حالت FM/AM، برای به حافظه‌سپاری کانال در حال پخش، دکمه را فشار دهید. (فشار دکمه به مدت بیش از ۲ ثانیه، ایستگاه در حال پخش را به حافظه سپرده و فشار دکمه به مدت کوتاه ایستگاه ذخیره شده را پخش می‌کند). در حالت CD/USB برای پخش/توقف دکمه را فشار دهید.

۷. دکمه ۲ / جستجو

در حالت FM/AM، برای به حافظه‌سپاری کانال در حال پخش، دکمه را فشار دهید (فشار دکمه به مدت بیش از ۲ ثانیه، ایستگاه در حال پخش را به حافظه سپرده و فشار دکمه به مدت کوتاه

ایستگاه ذخیره شده را پخش می‌کند). در حالت CD/USB برای پخش ۱۰ ثانیه اول هر آهنگ و جستجو، دکمه را فشار دهید.

۸. دکمه ۳ / تکرار RP

در حالت FM/AM، برای به حافظه‌سپاری کانال در حال پخش، دکمه را فشار دهید (فشار دکمه به مدت بیش از ۲ ثانیه، ایستگاه در حال پخش را به حافظه سپرده و فشار دکمه به مدت کوتاه ایستگاه ذخیره شده را پخش می‌کند). در حالت CD/USB، برای تکرار آهنگ، دکمه را به مدت کوتاه فشار دهید.

۹. دکمه ۴ / پخش تصادفی ROM

در حالت FM/AM، برای به حافظه‌سپاری کانال در حال پخش، دکمه را فشار دهید (فشار دکمه به مدت بیش از ۲ ثانیه، ایستگاه در حال پخش را به حافظه سپرده و فشار دکمه به مدت کوتاه، ایستگاه ذخیره شده را پخش می‌کند). در حالت CD/USB، برای پخش تصادفی آهنگ‌ها، دکمه را به مدت کوتاه فشار دهید.

۱۰. دکمه ۵ / پایین DN

در حالت FM/AM، برای به حافظه‌سپاری کانال

در حال پخش، دکمه را فشار دهید (فشار دکمه به مدت بیش از ۲ ثانیه، ایستگاه در حال پخش را به حافظه سپرده و فشار دکمه به مدت کوتاه، ایستگاه ذخیره شده را پخش می‌کند). در حالت MP۳، برای انتخاب فولدر قبلی دکمه را به مدت کوتاه فشار دهید.

۱۱. دکمه ۶/بالاتر UP

در حالت FM/AM، برای به حافظه‌سپاری کانال در حال پخش، دکمه را فشار دهید (فشار دکمه به مدت بیش از ۲ ثانیه، ایستگاه در حال پخش را به حافظه سپرده و فشار دکمه به مدت کوتاه، ایستگاه ذخیره شده را پخش می‌کند). در حالت MP۳، برای انتخاب فولدر بعدی دکمه را به مدت کوتاه فشار دهید.

۱۲. کلید حالت پخش MODE

برای تغییر وضعیت بین RADIO، CD/USB، AUX و غیره کلید را فشار دهید.

۱۳. کلید انتخاب باند BAND

برای تغییر وضعیت بین باندهای رادیو (AM۱/AM۲/FM۱/FM۲) کلید را فشار دهید. در حالت CD/USB/AUX، برای تغییر وضعیت به

رادیو، دکمه را فشار دهید.

۱۴. کلید مدور تنظیم فرکانس (سمت راست)

TUNE SEL

در حالت رادیو، برای تنظیم دستی فرکانس، کلید را به سمت راست/چپ بچرخانید. در حالت CD/MP۳، برای انتخاب آهنگ کلید را به راست یا چپ بچرخانید. در حالت انجام تنظیمات/SEL SET برای تغییر مقادیر عددی پارامترها، کلید را بچرخانید (BASS، TREBLE، BALANCE، FADER، RADIO).

۱۵. کلید اسکن SCAN

در حالت رادیو، برای جستجو از طریق پخش هر ایستگاه به مدت ۱۰ ثانیه، کلید را فشار دهید.

۱۶. کلید تنظیم بلندی LOUD

برای فعال سازی وضعیت بلندی صدا، کلید را فشار دهید و برای لغو آن، کلید را مجدداً فشار دهید.

۱۷. کلید اکولایزر EQ

برای تنظیم اکولایزرهای صدا (JAZZ/VOCAL/POP/CLASSIC/ROCK/USER) کلید را به طور مکرر فشار دهید.

۱۸. کلید به حافظه‌سپاری اتوماتیک AST

در حالت FM کلید را فشار دهید، ایستگاه‌های رادیویی به طور اتوماتیک جستجو و ذخیره می‌شوند. هنگام فعالیت، بخش بالایی صفحه نمایش "AS" را نشان داده و شش تا از قوی‌ترین سیگنال‌های یافت شده به ترتیب در کلیدهای ۱ تا ۶ (براساس قدرت سیگنال) ذخیره می‌شوند.

۱۹. ورودی تجهیزات صوتی جانبی USB/AUX

○ کارکردهای اصلی و تنظیمات

• رادیو

۱. برای تغییر وضعیت بین باندهای FM۱/FM۲/AM۱/AM۲، کلید را به طور مرتب فشار دهید. باند انتخابی در سمت چپ در کنار فرکانس نمایش داده می‌شود.
۲. در حالت CD/USB/AUX، برای تغییر وضعیت به حالت رادیو، کلید را فشار دهید.
۳. چنانچه در حالت CD به هر دلیل، CD از پخش‌کننده خارج شود؛ حالت پخش به طور اتوماتیک به FM تغییر وضعیت می‌دهد (در صورتی که حالت پخش قبلی FM بوده باشد، پخش ایستگاه آغاز می‌شود).
۴. دکمه‌های اعداد (۱ تا ۶) را به مدت ۲ ثانیه

فشار دهید تا ایستگاه حاضر ذخیره شود. موقعیت ذخیره‌سازی در سمت چپ صفحه، نمایش داده می‌شود.

۵. **جستجو:** برای جستجوی ایستگاه‌های رادیویی به سمت جلو، دکمه ۸ را به مدت کوتاه فشار دهید (فرکانس افزایش می‌یابد). برای جستجوی ایستگاه‌های رادیویی به سمت عقب، دکمه ۷ را به مدت کوتاه فشار دهید (فرکانس کاهش می‌یابد). پس از اتمام ایستگاه‌های رادیو، جستجو متوقف می‌شود و در صورتی که ایستگاه‌های جستجو شده در کلیدهای اعداد ذخیره شده باشند، موقعیت ذخیره‌سازی در سمت چپ صفحه نمایش پدیدار می‌شود.

۶. **تنظیم دستی فرکانس:** کلید مدور سمت راست را در جهت عقربه‌های ساعت بچرخانید، فرکانس افزایش می‌یابد؛ کلید مدور سمت راست را در خلاف جهت عقربه‌های ساعت بچرخانید، فرکانس کاهش می‌یابد.

۷. **جستجوی اتوماتیک:** برای جستجوی ایستگاه‌ها، کلید SCAN را فشار دهید؛ پیغام "SCN" در بخش بالایی صفحه، نمایش داده می‌شود.

۸. **ذخیره اتوماتیک:** در یکی از حالات ذخیره FM، دکمه AST را فشار دهید، جستجوی اتوماتیک آغاز شده و ایستگاه‌های یافت شده، ذخیره می‌شوند. پیغام "AS" در بخش بالایی صفحه، نمایش داده می‌شود.

• CD/MP3/USB/AUX

۱. در هر حالت پخش (FM/AM/USB/AUX)، به CD، USB یا AUX را در سیستم جا بزنید، حالت پخش به طور اتوماتیک به ترتیب به CD، USB یا AUX تغییر می‌کند.

۲. **انتخاب آهنگ:** کلید سمت راست را بچرخانید تا آهنگ را انتخاب نمایید. برای انتخاب آهنگ بعدی کلید را در جهت عقربه‌های ساعت و برای انتخاب آهنگ قبلی کلید را در خلاف جهت عقربه‌های ساعت بچرخانید. پانل سیستم صوتی را به مدت کوتاه فشار داده و سپس دکمه ۸ را برای پخش آهنگ بعدی و یا دکمه ۷ را برای پخش آهنگ قبلی فشار دهید.

۳. **حرکت سریع به جلو/عقب:** برای حرکت سریع به جلو، دکمه ۸ را به مدت طولانی فشار دهید/ برای حرکت سریع به عقب، دکمه ۷ را به مدت طولانی فشار دهید. مدت زمان پخش آهنگ بر این اساس تغییر می‌کند.

۴. **اسکن:** برای اسکن دکمه INT را فشار دهید. پیغام "SCN" در سمت بالایی صفحه، نمایش داده می‌شود.

۵. **پخش تصادفی:** دکمه 4RDM را فشار دهید تا پخش آهنگ‌ها به طور تصادفی آغاز شود.

۶. **تکرار پخش:** دکمه ۲RPT را فشار دهید تا آهنگ تکرار شود.

۷. **خروج CD:** برای خارج کردن CD، دکمه خروج را فشار دهید. پیغام "EJECT" بر روی بخش اصلی صفحه به نمایش درمی‌آید تا CD به طور کامل خارج شود.

۸. **فولدر قبلی/بعدی:** هنگام قرار داشتن سیستم صوتی در حالت CD-MP3، برای حرکت به فولدر قبلی دکمه DN را فشار داده و برای حرکت به فولدر بعدی دکمه UP را فشار دهید.

• تنظیمات صوتی و تنظیمات رادیو

۱. برای باز شدن صفحه تنظیمات مربوطه، کلید مدور سمت راست را فشار دهید. پارامترهای قابل تنظیم به ترتیب BASS/TREBLE/RADIO می‌باشند.

برای تنظیم مقادیر عددی مربوطه، کلید را به راست و چپ بچرخانید:

○ **BASS:** تنظیم میزان بمی صدا، قابل تنظیم از ۷- تا ۷+

توجه

- سیستم پخش CD قادر به تضمین پخش CD های غیر اصلی با کیفیت پایین نمی‌باشد. عدم امکان پخش مناسب CD های غیر اصلی، کاملاً عادی است. این موارد جزء پوشش گارانتی نیستند (CD های غیر اصلی شامل CD های چاپ نشده، CD های با برنامه‌ریزی شخصی و غیره می‌باشد).
- در صورت استفاده از قطعات غیر اصلی در سیستم صوتی ممکن است سیستم صوتی به درستی عمل نکرده یا معیوب شود. آسیب وارده به این دلیل، جزء پوشش گارانتی نمی‌باشند.
- برای جلوگیری از خالی شدن باتری موقع خاموش بودن موتور، به مدت طولانی از رادیو استفاده نکنید.
- در صورت استفاده از تلفن همراه یا رادیو بی‌سیم داخل یا نزدیک خودرو ممکن است از سیستم صوتی پارازیت شنیده شود. این حالت بیانگر نقص نمی‌باشد.

• نمایشگر فاصله تا مانع در دنده عقب

در صورت قرار دادن دسته دنده در وضعیت (R) موقع پخش CD، سیستم پخش کننده به طور اتوماتیک در وضعیت بی‌صدا قرار گرفته، پیام "TEL" بر روی صفحه نمایش پدیدار شده، قرار داشتن دسته دنده در دنده عقب را به راننده یادآوری می‌کند.

• نگهداری از CD ها

- از لمس CD با انگشت خودداری نمایید.
- برای جلوگیری از آسیب دیدن و خاک گرفتن، پس از خارج نمودن، CD را در پوشش محافظ قرار دهید.
- از قرار دادن CD در معرض حرارت و نور مستقیم خورشید خودداری نمایید.
- هنگام برداشتن، CD را از لبه‌ها و بخش مرکزی بگیرید.

توجه

- از باز کردن یا دستکاری سیستم صوتی خودداری نمایید.
- میزان بلندی صدا را در حدی تنظیم کنید که صدای ترافیک بیرون (همانند بوق، سوت پلیس و غیره) شنیده شود.

○ **TREBLE**: تنظیم میزان زیری صدا، قابل تنظیم از -۷ تا +۷

○ **BALANCE**: تنظیم تعادل بین بلندگوهای چپ و راست، قابل تنظیم از ۰ تا L۹ و سپس ۰ تا R۹

○ **FADER**: تنظیم تعادل بین بلندگوهای جلو و عقب، قابل تنظیم از ۰ تا F۹ و ۰ تا R۹

○ **RADIO**: ناحیه پخش رادیو را می‌توان اروپا EUROPE، آمریکا AMERICA، آمریکای لاتین LATAM، آسیا ASIA یا اروپای شرقی OIRT باشد. کلید را در موقعیت صحیح قرار دهید.

۲. کلید را به سمت راست بچرخانید تا مقادیر عددی افزایش یافته و سپس به سمت چپ بچرخانید تا مقادیر کاهش یابند.

۳. مقادیر BASS و TREBLE به طور اتوماتیک در حالت USER ذخیره می‌شوند.

توجه

در هر حالتی از فعالیت سیستم صوتی، در صورتی که سیستم به درستی عمل نمی‌کند یا یکی از دکمه‌ها را اشتباه فشار داده‌اید، کلید مدور سمت چپ را بیش از ۵ ثانیه فشار دهید تا سیستم به تنظیمات اولیه بازگردد. پس از این باید دوباره مقادیر را در سیستم تعریف نمایید.

○ نقایص معمول و روش برطرف نمودن

خطا	علت	برطرف نمودن
دستگاه دچار اشکال شده و هیچ پیغامی به نمایش در نمی آید	اتصال سیمها اشتباه است.	اتصال سیمها را تصحیح نمایید.
	فیوز سوخته است.	فیوز را با فیوز مشابه تعویض کنید.
دستگاه عمل کرده اما صدای خروجی بسیار پایین بوده یا اصلاً وجود ندارد.	کلید بلندی صدا را کنترل نمایید.	بلندی صدا را افزایش دهید.
دریافت ضعیف کانالهای رادیو	آنتن به طور صحیح متصل نشده است.	آنتن را کنترل نموده و به طور صحیح نصب نمایید.
از بلندگوهای سمت راست یا چپ صدایی خارج نمی شود.	یکی از بلندگوها بسته شده است.	تبادل بین بلندگوهای راست، چپ، عقب و جلو را تصحیح نمایید.
ایستگاه رادیویی مورد نظر در جستجوی اتوماتیک یافت نمی شود.	اتصال کابلها اشتباه است.	اتصال کابلها را تصحیح نمایید.
	سیگنال رادیویی ضعیف است.	به حالت جستجوی دستی بروید.
CD پخش نمی شود.	CD کثیف است.	CD را تمیز نمایید.
	فرمت CD درون دستگاه، توسط دستگاه قابل پخش نمی باشد.	فرمت CD را کنترل نمایید.
صدا وجود ندارد.	اتصال اشتباه است.	اتصال را کنترل نمایید.
CD در حال پخش می باشد، اما صدایی شنیده نمی شود.	CD برعکس جا زده شده است.	CD را به نحوی جا بزنید که سمت برچسب دار آن بالا باشد.
	CD بی کیفیت یا خش دار است.	CD را تمیز نمایید.
کیفیت ضعیف صدا، یا پرش CD	CD بی کیفیت یا خش دار است.	CD را تمیز نمایید.
عدم امکان خارج نمودن CD	CD بی کیفیت است یا دستگاه نقص دارد.	برای خروج CD، دکمه ▲ را فشار دهید. در صورت عدم امکان خارج نمودن، با نمایندگی مجاز شرکت کرمان موتور تماس حاصل نمایید.

۸-۱. سیستم کولر

سیستم کولر معمولی ۹۶

کلیدهای تنظیم ۹۶

تنظیم حالت دریچه‌های خروجی هوای سیستم ۹۸

نکات سودمند هنگام کار با سیستم کولر ۹۸

سیستم کولر معمولی

کلیدهای تنظیم



۱. کلید روشن نمودن کولر "A/C"
۲. کلید انتخاب گردش مجدد هوای داخل یا ورود هوای بیرون
۳. کلید گرمکن شیشه عقب
۴. کلید تنظیم دمای هوای سرد/ گرم
۵. کلید تنظیم میزان هوای خروجی (سرعت فن)
۶. کلید انتخاب برای وزش دریچه‌های خروجی هوا

کلید تنظیم میزان هوای خروجی (سرعت فن)

برای تنظیم میزان هوای خروجی کلید را بچرخانید. برای افزایش میزان هوا، کلید را در جهت عقربه‌های ساعت، برای کاهش میزان هوای خروجی کلید را در خلاف جهت عقربه‌های ساعت بچرخانید.

کلید تنظیم دمای هوای سرد/ گرم

برای تنظیم دمای هوا، کلید را بچرخانید. برای افزایش دما، کلید را در جهت عقربه‌های ساعت و برای کاهش دمای هوا در خلاف جهت عقربه‌های ساعت بچرخانید.

○ **کلید انتخاب جهت وزش دریچه‌های هوا**



۱. وزش به سمت جلو: هوای خروجی از دریچه‌های مرکزی و جانبی داشبورد به صورت سرنشین می‌وزد.
۲. وزش به سمت جلو و پایین: هوای خروجی از دریچه‌های مرکزی و جانبی داشبورد و دریچه‌های پایینی به صورت و پاهای سرنشین می‌وزد.
۳. وزش به سمت پایین: هوای خروجی از دریچه‌های پایینی به پاهای سرنشین می‌وزد.
۴. بخارزدایی، گرم‌کن و وزش به سمت پایین: جریان هوا از دریچه‌های هوای پایینی و

گرم‌کن به پاهای سرنشین و شیشه جلو می‌وزد. برای انتخاب ورود هوای بیرون یا گردش مجدد هوای داخلی، کلید مربوطه را فشار دهید.

۵. بخارزدایی و برفک‌زدایی: جریان هوا از طریق دریچه‌های گرم‌کن به شیشه جلو می‌وزد. کلید تنظیم حالت ورود هوا را در وضعیت ورود هوای بیرون قرار دهید.

○ **کلید انتخاب گردش مجدد هوای داخل یا ورود هوای بیرون**

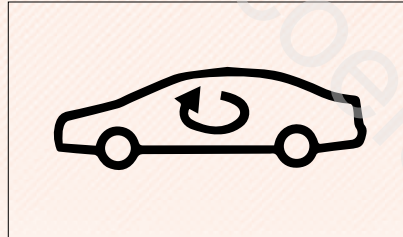

کلید را فشار دهید، چراغ نشانگر روی کلید روشن شده و گردش مجدد هوای داخل خودرو را نشان می‌دهد. کلید را مجدداً فشار دهید. چراغ

نشانگر روی کلید خاموش شده و ورود هوای تازه بیرون به داخل خودرو را نشان می‌دهد.

○ **کلید کولر "A/C"**

برای فعال کردن سیستم کولر، کلید تنظیم میزان هوای ورودی را در هر حالتی بجز "۰" قرار دهید و کلید "A/C" را فشار دهید، چراغ نشانگر روی کلید روشن می‌شود. برای غیرفعال کردن سیستم کولر، کلید "A/C" را دوباره فشار دهید و کلید تنظیم میزان هوای ورودی را در "۰" قرار دهید.

تنظیم حالت دریچه‌های خروجی هوای سیستم

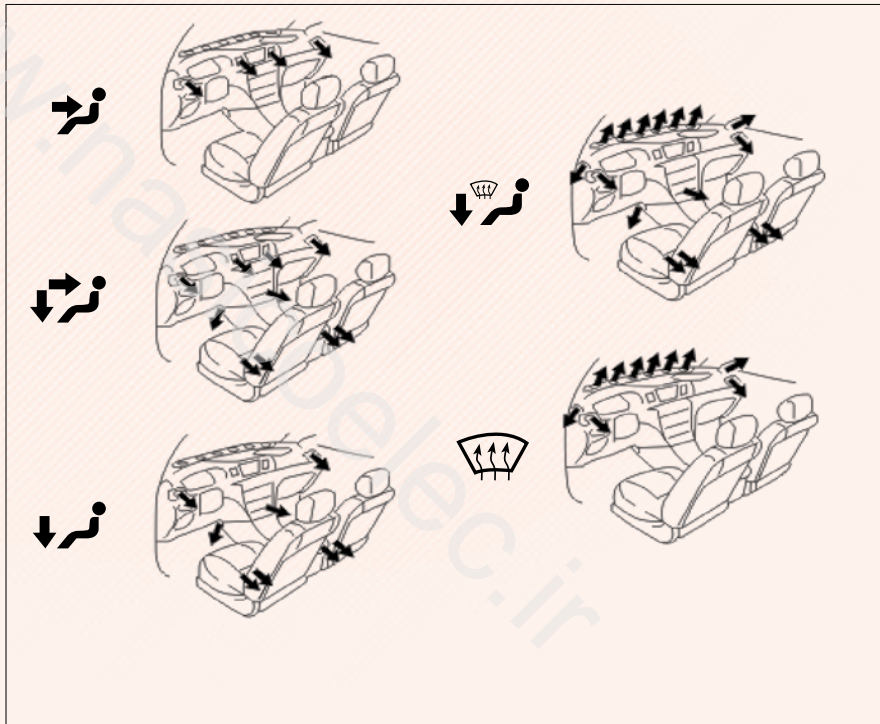

نکات سودمند هنگام کار با سیستم کولر

- برای سرمایه‌ش سریع داخل خودرویی که به مدت طولانی زیر آفتاب گرم پارک شده است، چند دقیقه با پنجره‌های باز رانندگی کنید.
- در هوای مرطوب، هوای سرد را به شیشه جلو هدایت نکنید؛ چرا که اختلاف دمای بین داخل و خارج خودرو منجر به تشکیل مه می‌شود.
- بخش پایینی صندلی‌های جلو را در فاصله‌ای تنظیم نمایید تا هوا به راحتی در خودرو گردش کند.
- از باز بودن دریچه‌های شیشه جلو و عدم وجود برگ یا برف اطمینان حاصل نمایید.
- در هوای سرد، برای تمیز شدن برف یا رطوبت داخل ورودی‌های هوا، ابتدا یک دقیقه فن را در حداکثر سرعت تنظیم نمایید تا از مه گرفتن شیشه‌ها جلوگیری شود.
- هنگام رانندگی در جاده‌های گرد و خاکی و به دنبال خودرویی دیگر یا موقع رانندگی در هوای بادی و گرد و خاکی، توصیه می‌شود کلید انتخاب ورودی هوا را در حالت گردش مجدد هوای داخل خودرو قرار دهید.

○ گرمایش

برای حداکثر کارایی، تنظیمات را به نحو زیر انجام دهید:

سرعت فن دمنده - هر وضعیتی به جز " 0"
 دما- در محدوده گرم (محدوده قرمز)
 کلید ورودی هوا- ورود هوای تازه بیرون
 دریچه‌های خروجی هوا- دریچه‌های پایین
 کولر- خاموش

○ برای افزایش سریع دما، گردش هوای داخل را به مدت طولانی فعال نمایید. برای پیشگیری از تشکیل مه بر روی شیشه‌ها پس از افزایش دما به میزان دلخواه، ورودی هوا را بر روی هوای تازه بیرون تنظیم نمایید.

○ هنگام برفک زدایی، بخارزدایی شیشه جلو، وضعیت برفک‌زدایی، بخارزدایی دریچه‌ها را انتخاب نمایید تا دمای هوای داخل خودرو افزایش یابد.

○ سرمایش

برای حداکثر کارایی، تنظیمات را به نحو زیر انجام دهید:

سرعت فن دمنده- هر وضعیتی بجز " 0"
 دما- در محدوده سرد (محدوده آبی)
 کلید ورودی هوا- ورود هوای تازه بیرون
 دریچه‌های خروجی هوا- دریچه‌های مرکزی و جانبی
 کولر- روشن
 ○ برای کاهش سریع دما، گردش هوای داخل را چند دقیقه فعال نمایید.

○ تهویه

برای حداکثر کارایی، تنظیمات را به نحو زیر انجام دهید:

سرعت فن دمنده- هر وضعیتی به جز " 0"
 دما- در محدوده سرد (محدوده آبی)
 کلید ورودی هوا- ورود هوای تازه بیرون
 دریچه‌های خروجی هوا- دریچه‌های مرکزی و جانبی
 کولر- خاموش

○ بخارزدایی

• داخل شیشه جلو
 برای حداکثر کارایی، تنظیمات را به نحو زیر انجام دهید:

سرعت فن دمنده - هر وضعیتی به جز " 0"
 برای افزایش دما- در محدوده گرم (محدوده قرمز)
 برای کاهش دما - در محدوده سرد (محدوده آبی)
 کلید ورودی هوا- ورود هوای تازه بیرون
 دریچه‌های خروجی هوا- گرم‌کن و دریچه‌های
 بخارزدایی
 کولر- روشن

○ در هوای مرطوب، اجازه ندهید هوای سرد به شیشه جلو بوزد، چرا که اختلاف دمای بین بیرون و داخل به افزایش مه کمک می‌کند.

○ برفک‌زدایی

• سطح خارج شیشه جلو
 برای حداکثر کارایی تنظیمات را به نحو زیر انجام دهید:

سرعت فن دمنده - هر وضعیتی به جز " 0"
 دما- در محدوده گرم (محدوده قرمز)
 کلید ورودی هوا- ورود هوای تازه بیرون
 دریچه‌های خروجی هوا- گرم‌کن و دریچه‌های
 بخارزدایی
 کولر- خاموش

○ برای برفک‌زدایی شیشه جلو، دمای داخل اتاق باید افزایش یابد. دریچه‌ها را می‌توان در برفک‌زدایی، بخارزدایی و رو به کف قرار داد.

○ دریچه‌های خروجی هوای جانبی



دریچه‌های جانبی را می‌توان مطابق تصویر باز و بسته نمود. در صورتی که میزان هوای خروجی در حد مناسبی نیست، دریچه‌های جانبی را کنترل نمایید.

دریچه‌های جانبی تا 36° قابل چرخش هستند. به میزان دلخواه دریچه‌ها را بچرخانید.

○ کنترل و تعویض فیلتر هوا

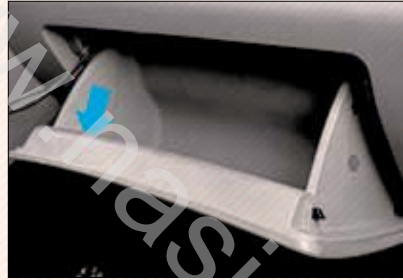

شماره و مشخصات فیلتر هوا در سمت داخلی درب جعبه داشبورد (مطابق تصویر) قرار گرفته است. فیلتر هوا از ورود گرد و خاک به داخل خودرو از طریق دریچه‌های کولر، جلوگیری می‌کند.



فیلتر هوا پشت جعبه داشبورد قرار گرفته است. پس از استفاده طولانی، فیلتر هوا مسدود می‌شود. هرگاه احساس کردید، میزان هوای ورودی از دریچه‌های کولر ضعیف شده و شیشه جلو به راحتی بخار می‌کند، فیلتر هوا را تعویض کنید.

فیلتر هوا را براساس جدول زمان‌بندی نگهداری و تعمیرات انجام دهید تا از فعالیت مؤثر "A/C" اطمینان حاصل نمایید.

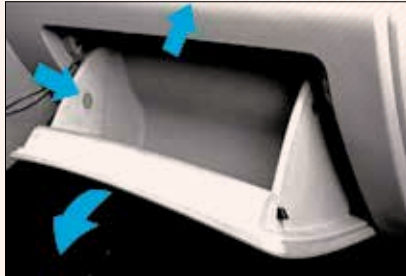

۱. متوقف‌کننده تعبیه شده در سمت راست دیواره پهلوئی جعبه داشبورد را خارج کنید.

۲. ضامن قفل در سمت چپ جعبه داشبورد را به سمت پایین فشار دهید و جعبه داشبورد را پایین بکشید.

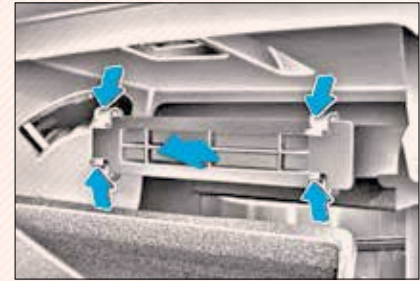

۳. جعبه فیلتر را از داخل محفظه مربوطه خارج نمایید.

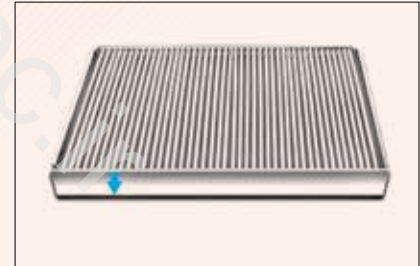

۴. فیلتر را از کارتريج خارج نمایید.
 ۵. سطح فیلتر را کنترل نمایید.
 در صورتی که فیلتر مسدود و یا کثیف شده است، بلافاصله آن را تعویض نمایید.
 هنگام نصب مجدد فیلتر و کارتريج، سر فلش باید به سمت بالا باشد.

توجه

- فیلتر را به روش صحیح سوار کنید. در صورتی که موقع پیاده بودن فیلتر هوا رانندگی کنید، قابلیت و حالت دفع گرد و خاک آن کولر ضعیف می شود.

○ نصب جعبه داشبورد



۱. انتهای پایینی جعبه داشبورد در سمت چپ را فشار داده و جعبه داشبورد را سوار کنید.
 ۲. متوقف کننده در سمت چپ را فشار داده و جعبه داشبورد را به داخل جا زده و ببندید.

۱-۹. تجهیزات دیگر

صفحه نمایش چندمنظوره	۱۰۳
فندک و زیرسیگاری	۱۰۳
جعبه نگهداری اشیای کوچک	۱۰۴
جعبه داشبورد	۱۰۴
جعبه کنسول وسط	۱۰۴
جالیوانی	۱۰۵
سیستم هشدار فاصله مانع دنده عقب	۱۰۵

صفحه نمایش چندمنظوره



۱. دکمه تنظیم ساعت H: برای یک "ساعت" افزایش زمان. یک بار دکمه را فشار دهید؛ دکمه را بیش از ۰/۵ ثانیه فشار داده و نگه دارید، "ساعت" با سرعت بیشتری افزایش می‌یابد.
۲. دکمه تنظیم دقیقه M: برای یک "دقیقه" افزایش زمان، یک بار دکمه را فشار دهید؛ دکمه را بیش از ۰/۵ ثانیه فشار داده و نگه دارید. "دقیقه" با سرعت بیشتری افزایش می‌یابد.
۳. چراغ نشانگر کمربند ایمنی راننده
۴. نمایش زمان: زمان به صورت ۱۲ ساعته نمایش داده می‌شود. "AM" نشانگر صبح و "PM" نشانگر بعد از ظهر می‌باشد (پس از تعویض

۵. نمایش دمای هوای بیرون: دمای هوای بیرون در محدوده C ۳۵ تا C ۵۰ نمایش داده می‌شود.
۶. چراغ نشانگر کمربند ایمنی سرنشین جلو (اختیاری)

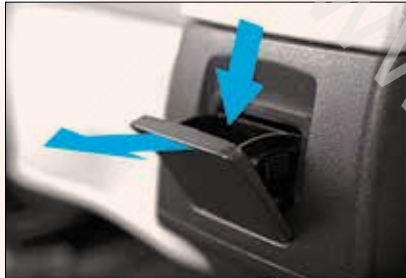

فندک

برای استفاده از فندک آن را آرام به داخل فشار دهید؛ پس از گرم شدن فندک به طور اتوماتیک بیرون می‌پرد. در صورت خاموش بودن موتور برای استفاده از فندک، سوئیچ باید در وضعیت تجهیزات جانبی "A/C" قرار داشته باشد. فشار دادن فندک به داخل به مدت طولانی، اکیداً ممنوع می‌باشد.

زیرسیگاری

برای استفاده، زیرسیگاری را بیرون بکشید. پس از سیگار کشیدن، ته سیگار را کاملاً خاموش نمایید تا از آتش‌سوزی جلوگیری شود. پیش از بستن زیرسیگاری از خاموش بودن ته سیگار اطمینان حاصل نمایید.



○ جعبه کوچک

برای استفاده، درب جعبه را به سمت بیرون بکشید.



جلو: برای استفاده، زیرسیگاری را از جلو داشبورد بیرون کشیده و درب آن را باز نمایید.
عقب: دو سمت درپوش زیرسیگاری را نگه داشته و آن را به سمت بیرون بکشید.

افطار

- پس از استفاده، زیرسیگاری را به طور کامل ببندید تا احتمال آسیب جسمی بر اثر برخورد اشیاء موقع بروز تصادف یا ترمزهای ناگهانی کاهش یابد.

○ جعبه کنسول وسط



دستگیره ضامن درب را به سمت بالا کشیده و درب جعبه را به سمت بالا بکشید.

○ جعبه داشبورد

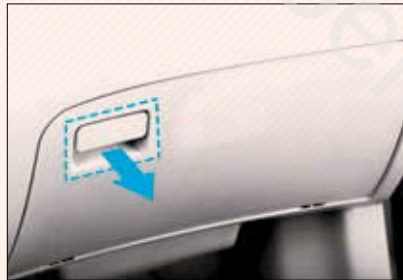

دستگیره جعبه داشبورد را به سمت بیرون بکشید تا درب جعبه داشبورد باز شود.

○ جعبه نگهداری اشیای کوچک



هوای سالم هدیه خداوند است.
با مصرف سیگار هوا را آلوده نکنیم.



○ محدوده کارکرد حسگرها

این سیستم می‌تواند میزان فاصله خودرو با هر مانعی پشت خود را از طریق صفحه نمایش و آژیرهای هشدار به اطلاع راننده برساند. هنگام دنده عقب گرفتن دو کاوشگر التراسونیک (کاوشگر فعال) فاصله بین عقب خودرو و مانع را اندازه‌گیری کرده، ماژول، اطلاعات را محاسبه کرده و آنها را به صوت تبدیل می‌کند. سپس ماژول صفحه نمایش و صوت، آژیر مرحله به مرحله و نور نزدیک شونده را به چشم و گوش راننده می‌رسانند.

○ سیستم هشدار فاصله مانع دنده عقب



هنگام دنده عقب گرفتن، سیستم هشدار فاصله مانع دنده عقب می‌تواند به وسیله صفحه نمایش روی جلو داشبورد و آژیرهای هشدار فاصله خودرو با هر مانعی که در پشت خودرو قرار دارد را به اطلاع راننده برساند. هنگام قرار داشتن سوئیچ در وضعیت روشن "ON" و دسته دنده در موقعیت دنده عقب، سیستم فعال می‌شود.

اخطار

- برای کاهش احتمال تصادف یا آسیب جسمی به دلیل ترمزهای ناگهانی، توصیه می‌شود همیشه پس از استفاده درب کنسول وسط را ببندید.

○ جالیوانی



جالیوانی برای نگهداشتن لیوان و قوطی نوشابه مورد استفاده قرار می‌گیرد.

○ محدوده فعالیت حسگر: A

(مقدار حداکثر ۱۵۰۰ میلی متر: A)

فاصله - A (میلی متر)	چراغ نشانگر	آژیر هشدار
۹۰۰-۱۵۰۰	خط سوم روشن می شود	آژیر منقطع
۶۰۰-۹۰۰	خط دوم و سوم روشن می شود	آژیر منقطع سریع
۶۰۰ یا کمتر از ۲۵۰	تمام خطوط روشن می شوند	آژیر ممتد



اخطار

• از اتصال هرگونه تجهیزات جانبی به سنسورها خودداری نمایید، در غیر این صورت ممکن است سیستم به طور اشتباه عمل کرده و منجر به تصادف شود.

در شرایط زیر سیستم به درستی عمل نمی کند:

- در صورت وجود برف، یخ، گل یا دیگر مواد بر روی سنسور
- پارک خودرو در دمای خیلی بالا یا خیلی پایین به مدت طولانی
- رانندگی در جاده های پر دست انداز، گل آلود، علفزار
- نزدیک بودن خودرو به بوق خودروی دیگر، موتور، موتورسیکلت یا دیگر اجسامی که امواج التراسونیک تولید می کنند
- نصب آنتن رادیو اضافی یا سپر بر روی خودرو
- تغییر نقطه ثقل خودرو به هر روش
- سنسور با دست پوشانده شده است.
- سنسور خیلی نزدیک به دیگر اجسام است.

- به سنسور ضربه محکمی وارد شده است.
- هنگام قرار داشتن سنسور در نزدیکی اجسام زیر، سیستم به درستی عمل نمی کند:
- لوله های فلزی، طناب یا هر جسم نازک دیگر
- پنبه، دانه های برف یا دیگر مواد جاذب
- اجسام کوچک
- اجسام دارای لبه های تیز
- اجسام بلند یا برآمده
- در شرایط زیر برای کنترل سیستم به نمایندگی های مجاز شرکت کرمان موتور مراجعه نمایید:
- سپر تحت فشار قرار گرفته است؛
- چراغ نشانگر روشن بوده ولی آژیر بی صدا است.

توجه

سیستم هشدار فقط سیستمی کمکی است. لطفاً از تکیه شدید به سیستم هشدار فاصله مانع تا عقب خودداری نموده و موقع دنده عقب گرفتن به شدت مراقب باشید.



فصل دوم

رانندگی با خودرو لیفان ایکس ۶۰

نکاتی در مورد خودروهای SUV	۱۰۸
دوره آببندی	۱۰۹
سوخت	۱۰۹
کانورتور کاتالیستی سه منظوره	۱۱۰
هشدار گازهای آگروز	۱۱۱
مصرف روغن موتور	۱۱۱
سیستم ترمز	۱۱۲
نکات سودمند هنگام بارگیری	۱۱۴
سیستم تعلیق و شناسی‌ها	۱۱۴

نکاتی در مورد خودروهای SUV



خودروی LF۶۴۳۰ شما در دسته خودروهای SUV قرار می‌گیرد و دارای خصوصیتی همچون نقطه ثقل بالا، فاصله زیاد از زمین و سطح تکیه گاه کوچک می‌باشد. خودرو توانایی رانندگی در شرایط مختلف خارج از جاده را دارا است. با این وجود، طراحی خاص خودرو، واژگون شدن خودرو را آسانتر از خودروهای سدان نموده، آمار واژگون شدن این خودروها بالاتر است. فاصله زیاد تا زمین منظره‌ای بهتر را ممکن ساخته در نتیجه مشکلات سریع‌تر شناسایی می‌شوند. قابلیت دور زدن در این خودرو به خوبی

خودروهای سدان و خودروهای با سیستم تعلیق پایین دارای سرعت مشابه نمی‌باشد. بنابراین، در دور زدنهای سریع ممکن است خودرو واژگون شود.

اخطار

برای کاهش امکان آسیب جسمی و خسارت‌های وارده به خودرو، همیشه توصیه‌های زیر را مدنظر قرار دهید:

- هنگام حرکت خودرو، راننده و سرنشینان باید کمربند ایمنی خود را بسته نگه دارند. سرنشینی که کمربند ایمنی خود را بسته باشد در واژگون شدن‌ها بیشتر در معرض خطر می‌باشد.
- از فرمان دادن یا دور زدن ناگهانی خودداری نمایید. رانندگی نامناسب می‌تواند منجر به واژگون شدن یا از دست دادن کنترل خودرو و در نتیجه آسیب جسمی شدید و حتی مرگ گردد.
- قرار دادن بار بر روی باربندهای سقفی، نقطه ثقل خودرو را بالاتر می‌برد؛ در صورت قرار دادن بار بر روی باربندهای سقفی، از رانندگی با سرعت زیاد، گاز دادن شدید، دور زدن ناگهانی، ترمزهای اضطراری و فرمان دادن ناگهانی خودداری نمایید.

در غیر این صورت ممکن است منجر به واژگون شدن یا از دست دادن کنترل خودرو شود. در صورت امکان از قرار دادن اجسام سنگین بر روی باربند خودداری نمایید.

- هنگام ورزش بادهای شدید جانی سرعت را کم کنید. از آنجا که خودروهای "SUV" بزرگتر بوده و نقطه ثقل آنها بالاتر از زمین است، این خودروها نسبت به ورزش بادهای جانبی بسیار حساس هستند. برای کنترل راحت‌تر خودرو، سرعت را کم کنید.
- از رانندگی با سرعت بیش از حد، پریدن از روی چاله‌ها، پیچیدن ناگهانی یا برخورد به اجسام موقوع رانندگی در جاده یا جاده‌های پر دست‌انداز خودداری نمایید. در غیر این صورت موجب واژگون شدن یا از دست دادن کنترل خودرو در نتیجه آسیب جسمی شدید می‌شود. به علاوه، این کار منجر به آسیب دیدن سیستم تعلیق و شاسی‌ها می‌گردد.
- از رانندگی عرضی بر روی شیب‌های بسیار تند خودداری نمایید، چرا که ممکن است منجر به واژگون شدن خودرو گردد. بهتر است از شیب به طور مستقیم بالا رفته یا پایین بیاید.

دوره آببندی

خودرو "LF SUV" دارای کارایی بالایی می‌باشد. با وجود این فقط زمانی این کارایی بالا به دست می‌آید که دوره آببندی به طور صحیح طی شده و اولین دوره تعمیر و نگهداری انجام گردد. دوره آببندی نحوه رانندگی در ۲۵۰۰ کیلومتر اول را در بر می‌گیرد.

با سرعت بالا رانندگی نکنید

در ۲۵۰۰ کیلومتر اول با تمام سرعت خودرو، رانندگی نکنید. حداکثر سرعت رانندگی در دوره آببندی درنده‌های مختلف به نحو زیر می‌باشد:

دنده	سرعت/ کیلومتر
دنده ۱	۱۵
دنده ۲	۳۰
دنده ۳	۴۵
دنده ۴	۷۰
دنده ۵	۱۰۰

حداکثر دور موتور مجاز در ۰ تا ۸۰۰ کیلومتر اول r/min ۳۰۰۰ و در ۸۰۰ تا ۲۰۰۰ کیلومتر، r/min ۴۵۰۰ می‌باشد.

بیش از حد بارگیری نکنید

در ۰ تا ۸۰۰ کیلومتر اول رانندگی فقط از ۷۰٪ حداکثر توان و در ۸۰۰ تا ۲۰۰۰ کیلومتر اول رانندگی از ۸۰٪ حداکثر توان خودرو استفاده نمایید. در غیر این صورت قطعاتی که از آنها بیش از حد استفاده شده، به شدت آسیب می‌بینند.

رانندگی به مدت طولانی

در طول دوره آببندی مسافت‌های طولانی را طی نکنید؛ در غیر این صورت موتور به مدت طولانی کار کرده و قطعات آن آسیب می‌بیند.

ترمز اضطراری

ترمزهای اضطراری را تا حد ممکن کم کنید؛ در غیر این صورت سیستم ترمز آسیب می‌بیند و بار بیش از حد به شاسی‌ها و موتور وارد می‌شود. در ۳۰۰۰ کیلومتر اول رانندگی فقط در موارد ضروری ناگهان ترمز بگیرید.

بکسل کردن

در صورت بروز مشکل، فقط از خودروهای مخصوص بکسل استفاده نمایید. بکسل کردن خودروی دیگر در دوره آببندی منجر به آسیب دیدن خودرو می‌شود.

اولین تعمیر و نگهداری

اولین تعمیر و نگهداری در دوره آببندی خودرو پس از ۲۵۰۰ تا ۳۰۰۰ کیلومتر اول رانندگی برای اطمینان از کارکرد مناسب خودرو انجام می‌گیرد. این تعمیرات در نمایندگی‌های مجاز شرکت کرمان موتور قابل انجام است.

سوخت

انتخاب صحیح سوخت، عامل اصلی فعالیت بهینه موتور می‌باشد. گارانتی خودرو لیفان "LF SUV"، آسیب وارده به موتور به دلیل استفاده از سوخت نادرست را پوشش نمی‌دهد.

○ نوع سوخت

بنزین بدون سرب با عدد اکتان (RON) ۹۳ با استاندارد ۱۹۹۹-GB1۷۹۳۰

افطار

استفاده از بنزین سربدار ممنوع است. استفاده از بنزین سربدار منجر به آسیب دیدن فیلتر سوخت و سیستم کنترل گازهای آلاینده خودرو و همچنین افزایش هزینه تعمیرات می‌گردد.

در صورت خاموش کردن ناگهانی موتور

در صورتی که هنگام رانندگی در جاده‌ای با شرایط خوب و سرعت یکنواخت و استفاده از سوخت توصیه شده موتور به طور ناگهانی خاموش کرده یا دائماً خاموش می‌کند، برای کنترل خودرو با نمایندگی‌های مجاز شرکت کرمان موتور تماس حاصل نمایید.

ظرفیت باک سوخت کاملاً خالی: ۵۵ L

○ کانورتور کاتالیستی سه منظوره

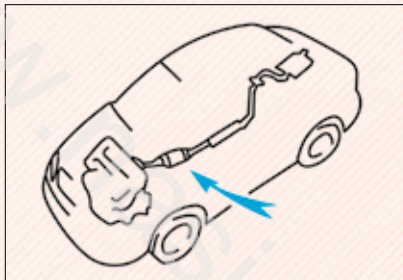

کانورتور کاتالیستی سه منظوره سیستم کنترل گازهای آلاینده می‌باشد که برای کاهش عوامل آلودگی زای موجود در دود اگزوز فعال می‌شود

افطار

هنگام روشن بویدن موتور، گاز اگزوز با دمای بالا خارج می‌شود. بنابراین هرگونه مواد قابل اشتعال را از لوله اگزوز دور نگه دارید.

افطار

گازهای نسوخته زیادی وارد مبدل کاتالیستی سه منظوره شده که می‌توانند منجر به داغ شدن بیش از حد و حتی آتش‌سوزی مبدل گردند. لطفاً برای جلوگیری از هرگونه خطر، پیشگیری‌های زیر را مدنظر قرار دهید: فقط از بنزین بدون سرب دارای مشخصات ذکر شده در بالا استفاده نمایید.

- زمانی که سطح روغن خیلی پایین است با خودرو رانندگی نکنید چرا که فشار بیش از حدی به مبدل کاتالیستی وارد می‌شود.
- به مدت طولانی‌بادور موتور با لایا پایین رانندگی نکنید.
- از بالا بردن بیش از حد دور موتور خودداری نمایید.
- با هل دادن یا کشیدن خودرو را استارت نزنید.
- هنگام رانندگی، موتور را خاموش نکنید.
- موتور را در شرایط کاری خوبی نگه دارید. فعالیت غیرعادی در سیستم الکتریکی، سیستم سوئیچ یا سیستم سوخت موتور منجر به بالا رفتن بیش از حد دمای مبدل کاتالیستی سه منظوره می‌شود.
- در صورت استارت خوردن سخت یا خاموش کردن مداوم موتور، موتور را کنترل نمایید.
- براساس جداول تعمیر و نگهداری شرکت کرمان موتور به طور مرتب خودرو را کنترل نمایید تا از فعالیت عادی مبدل کاتالیستی سه منظوره و کل سیستم کنترل گازهای آلاینده اطمینان حاصل نمایید (فصل ۶ را مطالعه کنید).

افطار

- از پارک خودرو بر روی علفزار یا در مکان‌های خشک خودداری نمایید، در غیر این صورت دمای بالای لوله اگزوز منجر به احتراق خودرو و یا حتی آتش سوزی می‌گردد.
- از رانندگی بر روی زمین‌های علفزار خشک یا دیگر جاده‌های ساخته شده از مواد قابل اشتعال خودداری نموده و مراقب باشید مواد قابل اشتعال به زیر خودرو نجسبند، چرا که می‌توانند منجر به آتش سوزی خودرو گردند.

هشدار گازهای اگزوز

افطار

- گازهای اگزوز حاوی مونوکسیدکربن گاز سمی بی‌رنگ و بی‌بو می‌باشد. بنابراین تنفس دود اگزوز ممکن است منجر به بی‌هوشی یا حتی مرگ گردد.
- همیشه سیستم اگزوز را کنترل نموده و از عدم وجود نشتی یا لقی در سیستم اگزوز اطمینان حاصل نمایید. در صورت بروز تصادف یا شنیدن صدای غیرعادی موقع رانندگی، بلافاصله خودرو را متوقف نموده و سیستم اگزوز را کنترل نمایید.

○ میزان مصرف روغن موتور

هنگام فعالیت عادی مقداری از روغن موتور مصرف می‌شود. در شرایط عادی، روغن موتور به دلایل زیر مصرف می‌شود:

○ روانکاری پیستون، رینگ پیستون و سیلندر:

هنگام حرکت پیستون در سیلندر یک لایه روغن باقی می‌ماند. هنگام کاهش سرعت خودرو، فشار منفی بالا، این روغن را به داخل محفظه احتراق جذب می‌کند. این روغن و لایه روغن در باقی مانده بر دیواره سیلندر به همراه بنزین در محفظه احتراق با دمای بالا می‌سوزد.

○ روانکاری ساق سوپاپ‌های هوا: روغن و هوای

ورودی با هم به درون محفظه احتراق جذب شده و به همراه سوخت می‌سوزند. دمای بالای گاز حاصل، روغن مورد استفاده برای روانکاری ساق سوپاپ‌های دود را نیز می‌سوزاند.

میزان مصرف روغن به ویسکوزیته، کیفیت و نحوه استفاده از خودرو بستگی دارد.

هنگام رانندگی با سرعت بالا، گاز دادن و ترمز گرفتن مصرف روغن موتور را افزایش می‌دهد.

در موتور نو، روانکاری پیستون، رینگ پیستون و دیواره‌های سیلندر جدید و آب‌بندی نشده، روغن بیشتری مصرف می‌کنند.

- برای جلوگیری از خطر خفگی در اثر ورود دود اگزوز به خودرو، از روشن گذاشتن موتور در پارکینگ یا مکان‌های بسته خودداری نمایید.
- از روشن نگه‌داشتن موتور به مدت طولانی موقع پارک خودرو، اجتناب نمایید؛ در صورت لزوم، در مکانی باز خودرو را پارک کنید تا هوای تازه وارد خودرو شود.
- هنگام رانندگی درب صندوق عقب را بسته نگه دارید. باز یا نیمه باز بودن درب صندوق عقب منجر به ورود دود اگزوز به داخل خودرو می‌گردد.
- در صورت استشمام بوی دود داخل خودرو، بلافاصله پنجره‌ها را باز کنید. مقدار زیاد دود اگزوز منجر به سرگیجه راننده و در نتیجه تصادف و آسیب جسمی شدید؛ حتی مرگ می‌گردد. در این موارد لطفاً برای کنترل خودرو به نمایندگی‌های مجاز شرکت کرمان موتور مراجعه نمایید.

○ مصرف روغن موتور

○ کاربرد روغن موتور

○ کار اصلی روغن موتور روانکاری و خنک‌نمودن داخل موتور و نگهداشتن آن در دمای عادی کاری است.

○ اهمیت کنترل سطح روغن موتور

یکی از نکات مهم برای فعالیت عادی خودرو، کنترل سطح روغن موتور به طور مداوم است. بنابراین، کنترل مرتب سطح روغن موتور بسیار حائز اهمیت است. هر بار موقع سوختگیری، سطح روغن موتور را نیز کنترل نمایید.

افطار

- در صورت عدم کنترل مرتب سطح روغن موتور، به دلیل پایین بودن سطح روغن آسیب شدیدی به موتور وارد می‌شود.

○ سیستم ترمز

سیستم ترمز شما از نوع دوداره است. در صورت از دست دادن قدرت یکی از ترمزها، ترمز دیگر باز هم عمل می‌کند. در این حالت فشار دادن پدال ترمز سخت‌تر از معمول بوده و فاصله ترمزگیری افزایش می‌یابد.

افطار

- در صورت فعالیت یکی از مدارهای ترمز، به مدت طولانی با خودرو رانندگی نکرده، بلکه بلافاصله برای تعمیر خودرو به نمایندگی‌های مجاز شرکت کرمان موتور مراجعه نمایید.

○ بوستر

بوستر از طریق فشار منفی ورودی موتور به ترمزگیری کمک می‌کند. در صورت خاموش شدن موتور موقع رانندگی، برای توقف خودرو، پدال ترمز را با نیروی بیشتری فشار دهید.

افطار

- در صورت خاموش کردن موتور، پدال ترمز را مکرر فشار ندهید، چرا که هر بار فشار پدال ترمز اندکی از فشار خلاء را مصرف می‌کند.
- حتی در صورتی که کل فشار خلاء مصرف شود باز هم ترمزها عمل می‌کنند. با این وجود، به نیروی بیشتری برای فشار پدال ترمز نیاز بوده و فاصله ترمزگیری بسیار افزایش می‌یابد.

○ در صورت فرورفتن خودرو در آب

در صورت شستن خودرو یا بارندگی شدید، لایه‌ای از آب بر روی دیسک یا کاسه چرخ تشکیل شده و بر نیروی ترمزگیری تأثیر منفی می‌گذارد. بنابراین در صورت فرورفتن ترمزها در آب، به خودروهای پیش رو و پشت سر توجه بیشتری بنمایید، با سرعت کمتر رانندگی کرده و هر بار آرام پدال ترمز را فشار دهید تا لنت‌های ترمز خشک شده و کارکرد ترمزها به حالت عادی برگردد.

○ سیستم ترمز ضدقفل (دارای چراغ هشدار ABS)

این سیستم برای جلوگیری از قفل شدن چرخ‌ها موقع ترمزگیری در جاده‌های خیس و لغزنده طراحی شده است. این سیستم برای اطمینان از ثبات خودرو و کارکرد فرمان‌دهی خودرو در شرایط بالا بسیار مؤثر است. هنگام فعالیت سیستم ترمز ضدقفل، ضربان پدال ترمز را احساس کرده و همچنین صدای آن را می‌شنوید. در این شرایط باید پدال ترمز را با نیروی بیشتری فشار دهید و سپس سیستم ترمز ضدقفل وارد عمل می‌شود.
هنگام رانندگی با سرعت بیشتر از 20 Km/h

اخطار

از اعتماد زیاد به سیستم ترمز ضدقفل خودداری ننمایید. با وجود اینکه سیستم ترمز ضدقفل به کنترل خودرو کمک می‌کند، راننده باید فاصله مناسب با خودروهای دیگر و سرعت مناسب خودرو را حفظ نماید؛ حتی با وجود سیستم ترمز ضدقفل، این سیستم در پایداری خودرو و کارکرد غربلیک فرمان تأثیر اندکی دارد.

هنگام رانندگی در روزهای بارانی حتی اگر قابلیت ضدلغزش لاستیک‌ها بیشتر از توانایی مجاز باشد، سیستم ترمز ضدقفل قادر به کنترل خودرو نیست. سیستم ترمز ضدقفل فاصله ترمزگیری را کوتاهتر نمی‌کند. در مقایسه با خودروهای فاقد سیستم ترمز ضدقفل، در شرایط زیر ترمزگیری در خودروهای مجهز به "ABS" افزایش می‌یابد:

- رانندگی در جاده‌های پر دست‌انداز و جاده‌های پوشیده از سنگ یا برف
- رانندگی با زنجیر چرخ
- رانندگی بر روی جاده‌های دارای اختلاف سطح در تقاطعها

سیستم ترمز ضدقفل شروع به کار کرده و پس از کاهش سرعت خودرو به زیر 20 Km/h متوقف می‌شود.

زمانی که موتور استارت می‌خورد یا پس از حرکت خودرو، ممکن است چند ثانیه به طور مداوم صدای کلیک یا صدای موتور از محفظه موتور شنیده شود. این صدا بیانگر کارکرد تشخیص عیب اتوماتیک سیستم ترمز ضدقفل می‌باشد.

پس از فعال شدن سیستم ترمز ضدقفل، ممکن است حالات زیر رخ دهد، که بیانگر نقص نیست: شنیدن صدای فعالیت سیستم ترمز ضدقفل و احساس ضربان پدال ترمز همراه با لرزش بدنه خودرو و غربلیک فرمان، حتی در صورتی که خودرو پارک شده باشد باز هم صدای موتور از محفظه موتور شنیده می‌شود.

○ پس از پایان فعالیت ترمز ضدقفل، پدال ترمز اندکی به جلو حرکت می‌کند.

- بر روی چهار چرخ، لاستیک‌هایی با مشخصات استاندارد سوار کنید. سیستم ترمز ضدقفل از حسگر سرعت برای اندازه‌گیری سرعت خودرو از طریق محاسبه سرعت گردش هر چهار چرخ استفاده می‌کند. لاستیک‌های غیراستاندارد قادر به اندازه‌گیری صحیح سرعت چرخ نبوده و در نتیجه مسافت ترمزگیری افزایش می‌یابد.

○ چراغ هشدار "ABS"



در صورت قرار داشتن سوئیچ خودرو در وضعیت روشن "ON" این چراغ هشدار روشن می‌شود. در صورت فعالیت عادی سیستم

ضدقفل، چراغ چند ثانیه بعد خاموش می‌شود. سپس، در صورت بروز هرگونه اشکال، مجدداً روشن می‌شود.

هنگام روشن شدن چراغ هشدار "ABS"، سیستم ترمز ضدقفل عمل نمی‌کند، اما سیستم ترمز به درستی عمل می‌کند. موقع روشن شدن چراغ هشدار "ABS" (و خاموش بودن چراغ هشدار سیستم ترمز) سیستم ترمز ضدقفل عمل نخواهد کرد.

بنابراین در صورت ترمز اضطراری یا ترمز بر روی جاده‌های لغزنده، ممکن است چرخ‌ها قفل شود.

در صورت بروز هر کدام از حالات زیر، نقصی در اجزای مانیتور شده توسط سیستم هشدار وجود دارد. بلافاصله برای کنترل خودرو به نمایندگی‌های مجاز شرکت کرمان موتور مراجعه نمایید.

○ هنگام قرار داشتن سوئیچ خودرو در وضعیت روشن "ON"، چراغ هشدار روشن نشده یا به طور مداوم روشن می‌ماند.

○ هنگام رانندگی چراغ هشدار سیستم ترمز ضدقفل روشن می‌شود.

روشن شدن کوتاه مدت چراغ هشدار سیستم ضدقفل بیانگر مشکل نمی‌باشد.

اخطار

- در صورت روشن شدن چراغ هشدار سیستم ترمز و چراغ هشدار ترمز ضدقفل، خودرو را در مکانی امن پارک کرده و با نمایندگی‌های مجاز شرکت کرمان موتور تماس حاصل نمایید.
- در این صورت، ترمز ضدقفل عمل نکرده و همچنین موقع ترمزگیری خودرو به شدت ناپایدار می‌شود.

○ آژیر ترمز

ترمز دیسکی دارای آژیری داخلی است که هنگام ساییده شدن بیش از حد لنت‌های ترمز و نیاز به تعویض لنت‌ها، صدای جیغ ماندنی ایجاد می‌کنند. در صورت شنیدن صدای جیغ یا صدای اصطکاک موقع رانندگی، بلافاصله برای کنترل خودرو و تعویض لنت ترمزها به نزدیکترین نمایندگی مجاز شرکت کرمان موتور مراجعه نمایید. در صورت به صدا درآمدن آژیر، به مدت طولانی رانندگی نکنید.

○ نکات سودمند هنگام بارگیری

- لطفاً دستورالعمل‌های زیر را مدنظر قرار دهید:
- تا حد ممکن اجسام و بارهای کمی در صندوق عقب قرار داده و از محکم بودن تمام اجسام اطمینان حاصل نمایید.
- تعادل خودرو را حفظ کرده و بارها را تا جای ممکن در انتهای صندوق عقب قرار دهید.
- برای صرفه‌جویی در سوخت از حمل اجسام سنگین غیرضروری خودداری نمایید.

○ سیستم تعلیق و شاسی‌ها

اخطار

- از دستکاری سیستم تعلیق یا شاسی‌ها خودداری نمایید، چرا که فعالیت این سیستم‌ها تغییر کرده و کنترل خودرو را از دست خواهید داد.



فصل سوم

استارت زدن و رانندگی با خودرو

پیش از استارت موتور	۱۱۶
استارت زدن موتور	۱۱۶
کنترل ایمنی پیش از رانندگی	۱۱۶
رانندگی در شرایط سخت	۱۱۷
رانندگی در زمستان	۱۱۸
نحوه صرفه‌جویی در مصرف سوخت و افزایش عمر مفید خودرو	۱۲۰

پیش از استارت موتور

۱. پیش از ورود به داخل خودرو، اطراف خودرو را کنترل نمایید.
 ۲. صندلی، زاویه پشتی صندلی، ارتفاع پشت سری و زاویه غربیک فرمان را تنظیم نمایید.
 ۳. آینه‌های بغل و عقب را تنظیم نمایید.
 ۴. کمربند ایمنی خود را ببندید.
 ۵. تمام درب‌های خودرو را ببندید.
- پیش از استارت زدن موتور در صورت مجهز بودن خودرو به سیستم اعلام خطر با فشار دکمه "Ⓞ" روی فرستنده کنترل از راه دور، سیستم را غیرفعال نمایید؛ در غیر این صورت موتور استارت نمی‌خورد.

استارت زدن موتور

- الف. پیش از استارت
 ۱. ترمز دستی را کنترل نمایید.
 ۲. تمام چراغ‌ها و تجهیزات جانبی برقی را خاموش کنید.
 ۳. دسته دنده را در وضعیت خلاص قرار دهید.
 ۴. سیستم اعلام خطر را غیر فعال نمایید.

ب. استارت زدن موتور

- لطفاً پیش از استارت زدن از انجام تمامی مراحل اطمینان حاصل نمایید.
- **استارت عادی**
سوئیچ را در وضعیت استارت "START" قرار داده و موتور را استارت بزنید. پس از روشن شدن موتور، سوئیچ را رها کنید.
 - **در صورت خاموش کردن موتور**
روش دیگری را برای استارت زدن موتور به کارگیرید.
 - **در صورت عدم امکان روشن کردن موتور**
مبحث "در صورت روشن نشدن خودرو" فصل ۴ را مطالعه نمایید.

کنترل ایمنی پیش از رانندگی

- پیش از رانندگی، کنترل ایمنی را انجام دهید. چند دقیقه وقت برای کنترل خودرو صرف نموده و از رانندگی خود لذت ببرید.

افطار

- در صورتی که کنترل را در پارکینگ سرپوشیده انجام می‌دهید، از تهویه مناسب پارکینگ اطمینان حاصل نمایید.

کنترل پیش از استارت موتور

- **خارج خودرو**
 - **لاستیک:** فشار باد لاستیک‌ها را با گیج فشار اندازه‌گیری نموده، به دنبال بریدگی، آسیب یا سایش بیش از حد بگردید. (صفحه ۱۹۲ را مطالعه کنید).
 - **مهره چرخ:** از سفت بودن و وجود تمامی مهره‌ها اطمینان حاصل نمایید.
 - **نشستی:** پس از متوقف نمودن خودرو برای مدتی کوتاه، عدم وجود نشستی روغن یا هرگونه مایع از زیرخودرو را کنترل نمایید.
 - **چکیدن آب از سیستم کولر کاملاً عادی است.**
 - **روشنایی:** از فعالیت عادی چراغ‌های جلو، چراغ ترمز تا چراغ‌های موقعیت کوچک، چراغ‌های راهنما و دیگر چراغ‌ها اطمینان حاصل نمایید.
- **داخل خودرو**
 - **لاستیک زاپاس، جک و آچار چرخ:** فشار باد لاستیک زاپاس را کنترل نموده و از قرار داشتن آچار چرخ و جک در محل خود اطمینان حاصل نمایید.
 - **کمربند ایمنی:** قفل شدن صحیح و محکم کمربندهای ایمنی را کنترل نموده، عدم وجود سایش، خراشیدگی یا پارگی در تسمه کمربند را بازدید نمایید.

اخطار

موقع روشن بودن موتور، دود با دمای بالا خارج می‌شود. بنابراین افراد و مواد قابل اشتعال باید از لوله اگزوز دور نگه داشته شوند.

- از روشن نگهداشتن در جای خودرو یا پارک خودرو بر روی مواد قابل اشتعال همانند علف، برگ‌های خشک، کاغذ و پارچه خودداری نمایید.

رانندگی در شرایط سخت

۱. متوقف نمودن خودرو

هنگام روشن بودن موتور به ویژه موقع کار کردن در دور بالا و با قدرت زیاد نباید خودرو را به طور ناگهانی متوقف نمایید. خودرو را پس از ۳ الی ۵ دقیقه رانندگی با سرعت کم متوقف کنید.

۲. رانندگی در باران یا حرکت در آب

هنگام رانندگی در جاده‌های خیس، موقع بارش باران و یا رانندگی درون آب در روزهای عادی از بسته بودن فیلتر تمیز کننده هوا اطمینان حاصل نمایید؛ در غیر این صورت ممکن است آب وارد سیلندر موتور شده و به اجزای خودرو از قبیل میله اتصال موتور آسیب وارد نماید.

○ سطح سوخت: خودرو را در مکانی مسطح پارک نموده و سطح سوخت را بررسی کنید.
(برای اطلاع از جزئیات بیشتر بخش ۲-۷ را مطالعه کنید).

• پس از استارت زدن موتور

○ سیستم اگزوز: عدم وجود نشستی گاز را کنترل نموده، در صورت وجود هر گونه نشستی، بلافاصله آن را تعمیر نمایید (مبحث "هشدار سیستم اگزوز" در فصل ۲ را مطالعه نمایید).

• هنگام رانندگی

○ تجهیزات: از فعالیت عادی تمامی نشانگرها و درجه‌ها اطمینان حاصل نمایید.

○ ترمز: در مکانی ایمن از فعالیت صحیح خودرو و به یک طرف کشیده نشدن آن اطمینان حاصل نمایید.

به نحوه ترمزگیری دقت نموده و برای شنیدن صداهای غیر عادی دقت نمایید.

○ چراغ‌های نشانگر و تجهیزات: از فعالیت صحیح و عادی چراغ و تجهیزات بخصوص نشانگرها و برک‌زدا اطمینان حاصل کنید.

○ ترمز: وجود فاصله کافی بین پدال ترمز و کف خودرو را کنترل نموده و عمل ترمزگیری عادی را بازدید نمایید.

• داخل محفظه موتور

○ فیوز یدک: از وجود فیوزهای یدک کافی با آمپرهای مشخص شده درون جعبه فیوز اطمینان حاصل نمایید.

○ سطح مایع خنک‌کننده: سطح مایع خنک‌کننده را کنترل نمایید (برای اطلاع از جزئیات بیشتر بخش ۲-۷ را مطالعه کنید).

○ باتری‌ها و کابل‌ها: عدم وجود خوردگی و شل‌نبودن سر باتری یا هرگونه ترک در اتصالات را کنترل نموده، اتصال صحیح کابل‌ها را بررسی نمایید.

○ کابل‌ها: عدم وجود آسیب و شل‌نبودن کابل‌ها را کنترل نمایید.

○ لوله‌های سوخت: عدم وجود نشستی یا شل‌نبودن اتصالات لوله‌ها را بررسی کنید.

۳. گرم کردن موتور در زمستان

در زمستان دمای هوا نسبتاً پایین بوده، غلظت روغن افزایش یافته و اثر روانکاری آن بسیار پایین‌تر از تابستان می‌باشد، بنابراین نباید بلافاصله پس از استارت زدن موتور با دور بالا و سرعت زیاد رانندگی نمود. اجازه دهید با چند دقیقه کار کردن درجا موتور گرم شود تا دمای روغن موتور و مایع خنک کننده افزایش یابد. فقط پس از روانکاری کامل موتور، می‌توان با خودرو رانندگی کرد. در صورت رانندگی با موتوری که روانکاری نشده، اجزای موتور به شدت ساییده شده، حتی ممکن است گیر کنند.

- هنگام ورزش بادهای مخالف آهسته رانندگی کنید. در نتیجه راحت‌تر می‌توان خودرو را کنترل نمود.
- هنگام رانندگی در کنار جدول‌های بغل خیابان به آهستگی رانندگی نموده و در حد امکان فاصله صحیح را حفظ نمایید.
- از رانندگی بر روی اجسام بلند و نوک تیز یا دیگر موانع روی سطح جاده خودداری نمایید؛ در غیر این صورت لاستیک‌ها به طور غیر عادی آسیب خواهند دید.
- هنگام رانندگی بر روی جاده‌های پر دست‌انداز،

سرعت را کاهش دهید؛ در غیر این صورت لاستیک یا چرخ‌ها آسیب می‌بینند.

- در صورتی که خودرو بر روی شیب پارک شده است، چرخ‌های جلورا به سمت جدول کنار خیابان چرخانده و برای پیشگیری از سرخوردن، ترمز دستی را فعال نمایید. در صورت نیاز از مانع پشت چرخ‌ها استفاده نمایید.
- در هنگام شستشوی خودرو یا عبور از میان آب ممکن است ترمزها خیس شوند. در مکانی ایمن فعالیت عادی ترمزها را کنترل نمایید. در صورت وجود اشکال در ترمزها به دلیل رطوبت، موقع رانندگی با دقت و به نرمی پدال ترمز را فشار دهید. چنانچه کارکرد ترمزها، عادی نیست خودرو را متوقف نموده با نمایندگی‌های مجاز شرکت کرمان موتور تماس حاصل نمایید.

توجه

- پیش از رانندگی، از آزاد بودن کامل ترمز دستی و خاموش شدن چراغ نشانگر ترمز دستی اطمینان حاصل نمایید.
- چند دقیقه در دور درجا موتور را روشن نگه دارید تا گرم شود.

○ رانندگی در زمستان

- در صورت رانندگی در مسافت طولانی در سرپایینی، سرعت را کم کرده، دنده را کاهش دهید. به خاطر داشته باشید که فشار مداوم پدال ترمز منجر به داغ شدن و در نتیجه فعالیت غیرعادی ترمزها می‌شود.
- هنگام افزایش سرعت، افزایش یا کاهش دنده یا ترمزگیری در سطح جاده‌های لغزنده، به شدت مراقب باشید. گاز دادن یا ترمز گرفتن شدید می‌تواند منجر به لغزش خودرو شود.
- هنگام خیس بودن لنت ترمزها به رانندگی عادی ادامه ندهید. در صورت خیس بودن لنت‌ها، فاصله ترمزگیری به شدت افزایش یافته و ممکن است موقع ترمزگیری خودرو به یک طرف کشیده شود. در این شرایط ترمز دستی نیز نمی‌تواند خودرو را بلافاصله متوقف کند.
- از وجود ضد یخ درون مایع خنک کننده اطمینان حاصل نمایید.
- فقط از مایع خنک کننده توصیه شده شرکت کرمان موتور استفاده نمایید.

از مایع خنک کننده مناسب برای دمای هوا استفاده نمایید.
مایع خنک کننده نامناسب به سیستم خنک کننده آسیب خواهد زد.

توجه

• هرگز از آب خالص استفاده نکنید.



- باتری و کابل‌ها را کنترل نمایید
هوای سرد میزان شارژ باتری را کاهش می‌دهد، بنابراین برای کمک به استارت زدن در زمستان، باتری باید دارای شارژ کافی باشد. نحوه کنترل چشمی باتری‌ها در بخش ۳-۷ شرح داده شده است. همچنین می‌توانید برای بازرسی باتری به نمایندگی‌های مجاز شرکت کرمان موتور مراجعه نمایید.
- از مناسب بودن غلظت روغن برای رانندگی در زمستان اطمینان حاصل نمایید.
برای اطلاع از جزئیات و توصیه‌ها در مورد

غلظت روغن‌ها بخش ۲-۷ را مطالعه نمایید.
استفاده از روغن مخصوص تابستان در فصل زمستان منجر به بروز مشکل وقت استارت زدن می‌گردد. در صورت عدم اطمینان از نوع روغن، به نمایندگی‌های مجاز شرکت کرمان موتور مراجعه نمایید.

- از یخ زدن قفل درب‌ها پیشگیری نمایید.
برای پیشگیری از یخ زدن قفل درب‌ها محلول ضد یخ یا گلیسرین را درون سوراخ قفل، اسپری نمایید.
- از محلول‌های شیشه شوی دارای ضد یخ استفاده نمایید.
این محصول در نمایندگی‌های مجاز شرکت کرمان موتور موجود می‌باشد.

اخطار

- از ضد یخ یا دیگر محلول‌های مشابه به عنوان شیشه شوی استفاده نکنید؛ در غیر این صورت به رنگ بدنه خودرو آسیب وارد می‌شود.

- در زمستان ممکن است ترمز دستی یخ بزند، بنابراین در هوای سرد از ترمز دستی استفاده نکنید.
هنگام پارک، دسته دنده را در دنده مورد نظر گذاشته، پشت چرخ‌ها بلوک مانع قرار دهید. از ترمز دستی استفاده نکنید؛ چون ترمز دستی به دلیل قرار گرفتن در معرض برف و باران یخ زده، آزاد کردن آن مشکل می‌شود.
برف و یخ جمع شده زیر گلگیرها را پاک کنید.
برف و یخ جمع شده زیر گلگیرها منجر به فرمان‌گیری سخت خواهد شد.
هنگام رانندگی در هوای سرد زمستان، عدم وجود برف و یخ زیر گل‌گیرها را کنترل نمایید.
هنگام رانندگی در هوای سرد زمستان، تجهیزات چون زنجیر چرخ، یخ تراش برای پنجره‌ها، کیسه شن یا نمک، چراغ قوه، یک بیل کوچک و کابل‌های اتصالی را همراه داشته باشید تا در مواقع اضطراری بتوانید از آنها استفاده کنید.

نحوه صرفه‌جویی در مصرف سوخت و افزایش عمر مفید خودرو

- صرفه‌جویی در مصرف سوخت عمل ساده‌ای است که عمر مفید خودرو را نیز افزایش می‌دهد. در زیر نکات سودمند برای کاهش هزینه‌های تعمیرات و صرفه‌جویی در مصرف سوخت ارائه شده است:
- فشار باد لاستیک را در میزان صحیح تنظیم نمایید: فشار باد ناکافی منجر به سایش لاستیک‌ها و هدر رفتن سوخت می‌گردد. بخش ۷-۲ را مطالعه نمایید.
- از قرار دادن بارهای غیر ضروری در خودرو خوداری نمایید: بارهای بیش از حد، فشار وارده به موتور را افزایش داده و منجر به مصرف بیشتر روغن می‌گردد.
- از گرم کردن موتور برای مدت طولانی خوداری نمایید: پس از فعالیت منظم موتور، اقدام به رانندگی نمایید. به خاطر داشته باشید که گرم نمودن موتور در زمستان به زمان بیشتری نیاز دارد.
- به طور آهسته و پایدار گاز بدهید: از حرکت

- ناگهانی خودداری نمایید. با دنده مناسب برانید.
- از درجا کار کردن موتور برای مدت طولانی جلوگیری نمایید: در صورت پارک خودرو به مدت طولانی، در مکانی خلوت بهتر است موتور را خاموش نموده و هنگام نیاز، روشن کنید.
- از رانندگی با موتور خاموش، یا رانندگی با دور موتور بالا خودداری نمایید: براساس شرایط جاده، دنده مناسب را انتخاب نمایید.
- از افزایش یا کاهش مداوم سرعت خودداری نمایید: رانندگی با توقف‌های مکرر میزان مصرف سوخت را افزایش می‌دهد.
- از توقف یا ترمز غیر اضطراری خودداری نمایید: برای به حداقل رساندن زمان توقف، سرعت خودرو را براساس شرایط جاده به صورت یکنواخت تنظیم نمایید؛ برای پیشگیری از ترمزهای اضطراری و کاهش سایش ترمزها، در جاده‌ای با بار ترافیکی، فاصله لازم را حفظ نمایید.
- در حد امکان از رانندگی در مناطقی با بار ترافیکی خودداری نمایید.
- برای مدت طولانی پای خود را روی پدال ترمز یا

- کلاچ قرار ندهید: این عمل منجر به سایش زود هنگام و داغ شدن بیش از حد قطعات و افزایش مصرف سوخت می‌گردد.
- در بزرگراه‌ها با سرعت مناسب رانندگی نمایید: هر میزان سرعت خودرو افزایش یابد، میزان مصرف سوخت نیز بیشتر می‌شود.
- بالانس چرخ‌های جلو را کنترل نمایید: از برخورد با لبه‌های جاده خودداری نمایید و در جاده‌های پردستان‌انداز به آهستگی برانید. بالانس نامتناسب چرخ‌های جلو منجر به سایش زود هنگام لاستیک‌ها و افزایش فشار وارده بر موتور شده و در نتیجه میزان مصرف سوخت را افزایش می‌دهد.
- شناسی‌ها را از هر گونه گل و مواد زائد تمیز نمایید: این عمل علاوه بر این که فشار وارده به خودرو را کاهش می‌دهد، از خوردگی و زنگ زدن قطعات نیز جلوگیری می‌کند.
- خودرو را در بهترین شرایط کاری نگهدارید: به دلیل کثیف بودن فیلتر تمیزکننده هوا، لقی سوپاپ نامناسب، شمع‌های کثیف، ترمزهای

تمیز نشده، روغن و روانکار نامناسب، کارکرد موتور کاهش یافته و میزان مصرف سوخت افزایش می‌یابد.

برای افزایش عمر مفید تمام قطعات خودرو و کاهش هزینه‌های نگهداری، تعمیرات دوره‌ای را انجام دهید. در صورت رانندگی مداوم در شرایط بد آب و هوایی تعمیرات در دوره‌های زمانی کوتاه‌تری باید انجام شود (فصل ۶ را مطالعه نمایید).

افطار

- هنگام رانندگی در سراسیمی، موتور را خاموش نکنید، هنگام خاموش نمودن موتور بوستر ترمز و فرمان هیدرولیک به طور ناقص عمل نموده و همچنین سیستم کنترل گازهای خروجی نیز عمل نخواهد کرد.





فصل چهارم

نحوه رفتار در مواقع اضطراری

روشن نشدن خودرو	۱۲۴
خاموش کردن موتور هنگام رانندگی	۱۲۶
داغ شدن بیش از حد موتور	۱۲۶
پنچر کردن لاستیک	۱۲۷
گیر کردن خودرو	۱۳۱
بکسل نمودن خودرو	۱۳۲

روشن نشدن خودرو

الف. بازرسی ابتدایی

ابتدا از استارت زدن موتور به روش صحیح و براساس مبحث "نحوه استارت زدن موتور" در فصل ۲ اطمینان حاصل نموده، میزان سوخت را کنترل نمایید.

ب. در صورت نچرخیدن یا آهسته چرخیدن موتور

۱. محکم و تمیز بودن اتصالات باتری را کنترل نمایید.

۲. چراغ سقفی عقب را روشن نموده و شرایط باتری را کنترل کنید.

۳. در صورت تخلیه باتری، چراغ روشن نشده یا با نور ضعیف روشن شده و خودرو استارت نمی‌خورد. با استفاده از باتری کمکی موتور را روشن نمایید. مبحث "روشن نمودن موتور با استفاده از باتری کمکی" در بخش (پ) را مطالعه نمایید.

در صورت روشن شدن چراغ سقفی عقب و روشن نشدن موتور، می‌بایست برای تعمیر و یا تنظیم موتور با نمایندگی‌های مجاز شرکت کرمان موتور تماس حاصل نمایید.

اخطار

• از روشن نمودن موتور به روش هل دادن یا بکسل نمودن خودداری نمایید. در غیر این صورت ممکن است قطعات خودرو آسیب دیده یا منجر به تصادف گردد. همچنین ممکن است مبدل کاتالیزوری سه منظوره بیش از حد داغ شده منجر به آتش‌سوزی شود.

ب. در صورت چرخیدن موتور با سرعت عادی و روشن نشدن موتور

۱. سوئیچ موتور را در وضعیت تجهیزات جانبی "ACC" یا قفل "LOCK" قرار داده و سپس موتور را استارت بزنید.

۲. در صورتی که موتور روشن نمی‌شود، ممکن است بر اثر استارت زدن مکرر "موتور خفه کرده باشد". بخش (ب): "استارت زدن موتور خفه کرده" را مطالعه نمایید.

۳. در صورت عدم روشن شدن موتور، برای تعمیر یا تنظیم موتور، با نمایندگی‌های مجاز شرکت کرمان موتور تماس حاصل نمایید.

ب. استارت زدن موتور خفه کرده

در صورت روشن نشدن موتور، ممکن است

بدلیل استارت زدن مکرر، موتور خفه کرده باشد. در این شرایط به مدت ۵ ثانیه پدال گاز را تا انتها فشار داده و در همان حال سوئیچ را در وضعیت استارت "START" قرار داده و سپس رها کنید. مجدداً در حالی که پدال گاز را رها کرده‌اید، استارت بزنید.

چنانچه پس از ۵ ثانیه استارت زدن، موتور روشن نشد، سوئیچ را رها کرده، پس از گذشت چند دقیقه استارت بزنید.

در صورت روشن نشدن موتور، برای تعمیر و یا تنظیم موتور، با نمایندگی‌های مجاز شرکت کرمان موتور تماس حاصل نمایید.

توجه

• هرگز بیش از ۳ تا ۵ ثانیه موتور را استارت نزنید، در غیر این صورت موتور و مدارهای آن بیش از حد داغ می‌شوند.

پ. روشن نمودن موتور با استفاده از باتری کمکی

برای پیشگیری از آسیب جسمی شدید و همچنین خسارت دیدن خودرو یا اتصالات الکتریکی آن

به دلیل انفجار باتری، زنگ‌زدگی الکترودها و اجزای الکتریکی، از دستورالعمل زیر به دقت تبعیت نمایید.

در صورت عدم تسلط، انجام این کار را از نمایندگی‌های مجهز شرکت کرمان موتور بخواهید.

اخطار

- باتری حاوی مایع خورنده و سمی می‌باشد. بنابراین موقع روشن کردن موتور با استفاده از باتری کمکی از عینک محافظ استفاده نموده، از پاشیدن اسید سولفوریک به پوست، لباس‌ها و بدنه خودرو جلوگیری نمایید.

- در صورت پاشیدن الکترولیت باتری بر روی پوست یا داخل چشم‌ها، بلافاصله لباس‌های آغشته به اسید را در آورده و آن بخش را با آب فراوان شسته، سپس به پزشک مراجعه نمایید.

- گاز خروجی از باتری‌ها در صورت قرار گرفتن در معرض شعله یا جرقه قابل انفجار می‌باشد. موقع روشن کردن موتور با استفاده از باتری کمکی از کابل‌های استاندارد استفاده نموده، از سیگار کشیدن یا روشن کردن کبریت خودداری نمایید.

توجه

- باتری قابل شارژ باید از نوع ۱۲ ولت باشد، پیش از اطمینان از نوع باتری، اقدام نکنید.



• مراحل روشن کردن موتور با استفاده از باتری کمکی

۱. در صورتی که باتری کمکی داخل خودرو دیگری قرار دارد، ابتدا از عدم تماس بدنه خودروها با یکدیگر اطمینان حاصل نمایید. تمامی چراغ‌ها و تجهیزات جانبی غیر ضروری را خاموش نمایید.

۲. در صورتی که موتور خودرو دارای باتری کمکی روشن نیست، موتور را استارت زده و چند دقیقه روشن بگذارید.

هنگام روشن کردن موتور با استفاده از باتری کمکی، پای خود را به آرامی روی پدال گاز گذاشته و دور موتور را در حدود ۲۰۰۰ rpm قرار دهید. ۳. کابل‌ها را به ترتیب b، c و a متصل نمایید.

a. سر کابل مثبت (+) قرمز رنگ را به قطب مثبت (+) باتری خالی متصل نمایید.

b. سر دیگر کابل مثبت (+) قرمز رنگ را به قطب مثبت (+) باتری کمکی متصل نمایید.

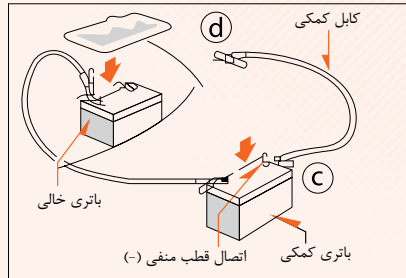
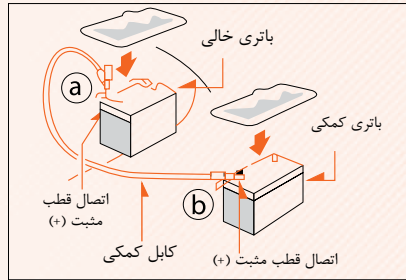

c. سر کابل منفی (-) سیاه رنگ را به باتری کمکی متصل نمایید.

توجه

- در صورتی که موتور خاموش شود، ترمز و فرمان هیدرولیک عمل نخواهند کرد. بنابراین فرمان دادن و ترمزگیری سخت‌تر خواهد بود.

⊙ داغ شدن بیش از حد موتور

- در صورتی که چراغ نشانگر دمای مایع خنک‌کننده در محدوده داغ قرار گیرد، صدای ضربه زدن یا بنگ از موتور شنیده شود، یا قدرت موتور کاهش یابد، ممکن است موتور داغ کرده باشد. لطفاً مراحل زیر را انجام دهید:
۱. خودرو را از جاده خارج نموده، در مکانی ایمن پارک نموده و چراغ‌های اعلام خطر (فلاشر) را روشن نمایید. دسته دنده را در دنده خلاص قرار داده، ترمز دستی را درگیر نمایید و در صورت روشن بودن کولر، آن را خاموش نمایید.
 ۲. در صورت خروج بخار مایع خنک‌کننده از رادیاتور، موتور را خاموش نمایید. پس از قطع شدن بخار، درب موتور را باز نمایید. در صورتی که بخار یا مایع از رادیاتور خارج نمی‌شود، موتور را روشن نگه دارید.

- آرامی پدال گاز را فشار دهید و دور موتور را تا ۲۰۰۰ rpm افزایش دهید.
۵. کابل‌ها را به دقت به ترتیب معکوس ابتدا کابل منفی و سپس کابل مثبت جدا نمایید.
- در صورتی که باتری به دلیل نامعلومی خالی شده است (به طور مثال چراغ‌ها هنوز روشن می‌شوند) با نمایندگی‌های مجاز شرکت کرمان موتور تماس حاصل نمایید.

⊙ خاموش کردن موتور هنگام رانندگی

- در صورت خاموش شدن موتور هنگام رانندگی
۱. به آهستگی سرعت خودرو را کاهش داده و به دقت خودرو را از جاده خارج نموده و در مکانی امن قرار دهید.
 ۲. چراغ‌های اعلام خطر (فلاشر) را روشن نمایید.
 ۳. سوئیچ خودرو را در وضعیت تجهیزات جانبی "ACC" یا قفل "LOCK" قرار داده، مجدداً موتور را استارت بزنید.
- در صورتی که موتور روشن نمی‌شود، مبحث "روشن نشدن موتور" را مطالعه نمایید.

- d. انتهای دیگر کابل منفی (-) سیاه رنگ را به بدنه خودرو دارای باتری خالی متصل نمایید. نقاط اتصال در تصویر زیر مشخص می‌باشد.

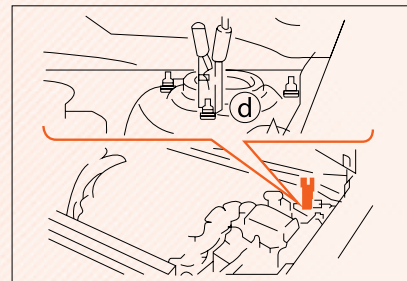

- از اتصال کابل کمکی به بخش‌های متحرک موتور خودداری نمایید.

توجه

- برای پیشگیری از آسیب جسمی موقع اتصال کابل‌ها، به باتری نزدیک نشده و کابل‌های کمکی را به هیچ نقطه‌ای جز نقاط اتصال صحیح یا نقطه ارت متصل نکنید.
۴. به روش عادی موتور را روشن نمایید. به

افطار

برای پیشگیری از آسیب جسمی تا توقف کامل و خروج بخار از رادیاتور، درب موتور را باز نکنید. خروج بخار یا مایع بیانگر وجود فشار بالاست.

۳. عدم وجود نشستی از رادیاتور، شیلنگ‌ها و زیر خودرو را کنترل نمایید. با وجود این چکیدن قطرات آب از کولر کاملاً عادی است.

افطار

هنگام روشن بودن موتور دست‌ها و لباس‌های خود را از قطعات متحرک موتور همانند پره‌های فن و تسمه دور نگاهدارید.

۴. در صورت نشستی مایع خنک کننده، بلافاصله موتور را خاموش نموده و با نمایندگی‌های مجاز شرکت کرمان موتور تماس حاصل نمایید.
۵. در صورت عدم مشاهده نشستی، مخزن مایع خنک کننده را کنترل نمایید. در صورتی که مخزن خالی است، موقع روشن بودن موتور، مخزن را پر کنید.

۶. پس از کاهش دما تا حد عادی، مجدداً میزان مایع خنک کننده را کنترل نمایید. در صورت ضرورت، مخزن را مجدداً تا سطح صحیح پر کنید. کاهش شدید مایع خنک کننده بیانگر وجود نشستی در سیستم می‌شود. در این صورت برای کنترل فوری خودرو با نمایندگی‌های مجاز شرکت کرمان موتور تماس حاصل نمایید.

افطار

از باز نمودن درب رادیاتور موقع داغ بودن موتور و رادیاتور خودداری نمایید. بخار و مایع داغ بر اثر فشار شدید خارج شده، ممکن است منجر به وارد آمدن آسیب شدید جسمی گردد.

در صورت پنچر شدن لاستیک

۱. به آهستگی سرعت را کاهش داده و با دقت خودرو را از جاده خارج نموده و در مکانی امن دور از ترافیک عبوری قرار دهید. از پارک کردن در سمت چپ جاده و در مسیر پر سرعت خودداری نمایید.

۲. موتور را خاموش نموده و چراغ‌های اعلام خطر (فلاشر) را روشن کنید.
۳. ترمز دستی را درگیر نموده و دسته دنده را در دنده خلاص قرار دهید.
۴. تمامی سرنشینان را از خودرو خارج نموده و در مکانی ایمن قرار دهید.
۵. دستورالعمل زیر را به دقت مطالعه نمایید. برای پیشگیری از آسیب جسمی موقع استفاده از جک بالا برنده به نکات زیر توجه فرمایید:
از دستوالعمل جک زدن پیروی نمایید.
از قرار دادن هر یک از اعضای بدن زیر خودرویی که توسط جک بالا رفته خودداری نمایید.
هنگام قرار داشتن خودرو روی جک از استارت زدن یا کار کردن با موتور خودداری نمایید.
خودرو را در مکانی مسطح و سفت پارک نموده، ترمز دستی را محکم درگیر کرده و دسته دنده را در وضعیت خلاص قرار دهید. در صورت ضرورت پشت لاستیک در جهت مورب لاستیک پنچر مانع قرار دهید.

۲. جک

۳. لاستیک زاپاس

در صورتی که شخصاً پنچرگیری می‌نمایید، می‌بایست با نحوه استفاده، محل قرارگیری جک و دیگر ابزار آشنایی داشته باشید.

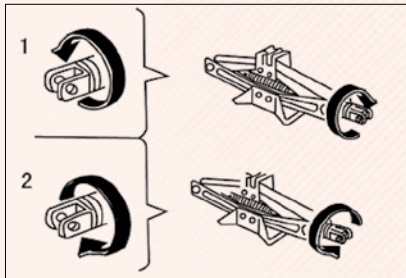

• محل اتصال جک را بچرخانید.

○ برداشتن: اتصال را مطابق فلش ۱ بچرخانید تا جک شل شود.

○ جا سازی: اتصال را مطابق فلش ۲ بچرخانید، تا جک محکم قرار گیرد و در صورت بروز تصادف یا ترمز اضطراری، جک از محل خود تکان نخورد.

افطار

• از رانندگی به مدت طولانی یا با سرعت بالا با لاستیک زاپاس خودداری نمایید، حداکثر سرعت رانندگی با لاستیک زاپاس ۹۰ Km/h و در مسافت ۵۰ کیلومتر می‌باشد. توصیه می‌شود برای تعویض لاستیک به نمایندگی‌های مجاز شرکت کرمان موتور مراجعه نمایید.

○ ابزار مورد نیاز پنچرگیری و لاستیک زاپاس



• تمامی ابزار مورد نیاز و لاستیک زاپاس را خارج نمایید.

۱. جعبه ابزار

افطار

• از قرار گرفتن جک در نقطه صحیح اطمینان حاصل نمایید. قرار دادن جک در مکان نادرست منجر به خسارت دیدن خودرو یا افتادن خودرو از روی جک و آسیب جسمی می‌گردد.

• هرگز به زیر خودروی قرار گرفته بر روی جک نروید.
• فقط هنگام تعویض لاستیک، خودرو را توسط جک بلند نمایید.

• در صورت قرار داشتن سرنشینان داخل خودرو از بلند کردن خودرو بوسیله جک خودداری نمایید.

• از قرار دادن اجسام زیر یا روی جک هنگام بالا بردن خودرو پرهیز نمایید.

• خودرو را فقط تا ارتفاعی بالا ببرید که بتوان چرخ را خارج نمود.

توجه

• با لاستیک پنچر حتی برای مسافت کوتاهی رانندگی نکنید. در غیر این صورت دچار آسیب غیر قابل تعمیر خواهد شد.

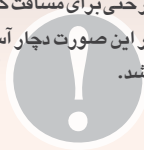

○ تنظیم جک

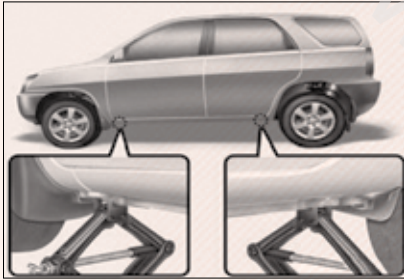

جک را مطابق تصویر در نقاط جک‌گذاری قرار دهید. از قرار داشتن جک بر روی زمین مسطح و سفت اطمینان حاصل نمایید.

○ بلند کردن خودرو



برای جلوگیری از لغزیدن خودرو هنگام استفاده از جک، در جهت مورب لاستیک پنچر، جلوی چرخ مانع قرار دهید. برای قرار دادن مانع توصیه می‌شود، مانع را جلوی چرخ جلویی یا پشت چرخ عقبی قرار دهید.

○ باز نمودن مهره‌های لاستیک



تمامی مهره‌های لاستیک پنچر را پیش از بلند نمودن خودرو شل کنید. برای باز نمودن مهره‌ها، آچار چرخ را در خلاف جهت عقربه‌های ساعت بچرخانید. برای داشتن حداکثر گشتاور، آچار چرخ را نگهداشته و آن را به سمت بالا بکشید؛ مراقب باشید آچار چرخ از روی مهره نلغزد. مهره‌ها را یک و نیم دور باز کرده، اما خارج نکنید.



پیچ نگهدارنده لاستیک زاپاس را باز نموده، لاستیک زاپاس را خارج کنید. لاستیک زاپاس را به نحوی درون صندوق عقب قرار دهید که سمت بیرونی آن بالا قرار گیرد و در جهت عکس خارج نمودن آن را جا بزنید تا در صورت تصادف یا ترمز ناگهانی جابجا نشود.

○ مانع گذاشتن جلو چرخ‌ها

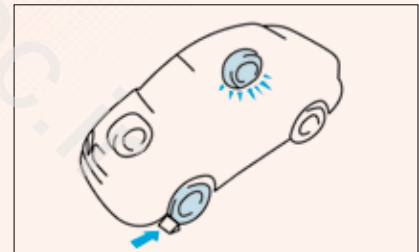

خودرو را تا ارتفاعی که بتوان لاستیک زاپاس را نصب نمود، بلند کنید. پیش از بلند کردن خودرو، آچار جک را درون جک قرار داده (اتصال شل) سپس در جهت عقربه‌های ساعت بچرخانید. پس از تماس جک با خودرو و کمی بالا رفتن خودرو، قرار داشتن جک در محل صحیح را کنترل نمایید

○ تعویض چرخ

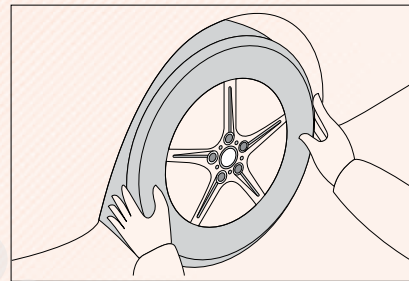

- مهره‌های چرخ را برداشته و چرخ زاپاس را جابجایی کنید.
- لاستیک زاپاس را در محل نصب بچرخانید.
- پیچ‌ها را در سوراخ‌های چرخ جا بزنید. سپس چرخ را بلند کنید که پیچ‌های بالایی درون مهره‌ها جا بخورد. لاستیک را چرخانده و به سمت عقب فشار دهید تا بقیه پیچ‌ها نیز درون مهره‌ها بیفتند.

پیش از نصب چرخ‌ها تمامی زنگ‌زدگی‌ها را با برس سیمی تمیز نمایید. تماس نادرست بین سطوح فلزی موقع نصب، ممکن است منجر به شل شدن مهره‌های چرخ و در نتیجه خارج شدن چرخ هنگام رانندگی شود.

○ نصب مجدد مهره‌های چرخ



○ پایین آوردن خودرو



- تمام مهره‌های چرخ را نصب نمایید. پس از نصب مهره‌ها، (شکل هرمی مهره باید به سمت داخل باشد) مهره‌ها را کاملاً سفت کنید. چرخ را به سمت داخل فشار داده و در صورت امکان مهره‌ها را سفت‌تر کنید.

افطار

- از روغنکاری یا روانکاری پیچ‌ها یا مهره‌ها خودداری نمایید، چرا که ممکن است مهره‌ها خیلی سفت شده و یا حتی پیچ‌ها آسیب ببینند. همچنین مهره ممکن است شل شده و لاستیک خارج شده منجر به تصادف شدید گردد. در صورت وجود روغن یا روانکار بر روی پیچ‌ها یا مهره‌ها آن را تمیز نمایید.

• خودرو را کاملاً پایین آورده و مهره‌های چرخ را سفت نمایید.
 برای پایین آوردن خودرو، جک را در خلاف جهت عقربه‌های ساعت بچرخانید.
 برای سفت کردن مهره‌ها، از آچار چرخ استفاده نمایید. از هیچ گونه ابزار یا اهرمی به جز دست خود استفاده نکنید. از قرار داشتن، آچار به طور محکم بر روی مهره‌ها اطمینان حاصل نمایید. مهره‌ها را بر اساس ترتیب مشخص شده در تصویر سفت نموده، هر بار آنها را محکم کنید، این عمل را آنقدر تکرار کنید تا همه مهره‌ها محکم شود.

افطار

- هنگام پایین آوردن خودروها، برای پیشگیری از آسیب جسمی از دور بودن تمامی افراد از خودرو اطمینان حاصل نمایید.
- پس از تعویض لاستیک از آچار چرخ با گشتاور $120 \cdot N \cdot m$ برای سفت کردن مهره‌ها استفاده نمایید. در غیر این صورت مهره‌ها شل، چرخ خارج شده و منجر به تصادفات شدید می‌گردد.
- از رانندگی با سرعت بالا یا در مسافت طولانی خودداری نمایید. حداکثر سرعت برای رانندگی با لاستیک زاپاس 90 Km/h و در مسافت ۵۰ کیلومتر می‌باشد.

- پس از تعویض لاستیک، فشار باد لاستیک‌ها را کنترل نمایید.
 لاستیک‌ها را مطابق با مقادیر مشخص شده در فصل ۸ باد کنید. در صورت کمتر بودن فشار باد از مقادیر مشخص شده به آهستگی به اولین پنچرگیری مراجعه و فشار باد لاستیک‌ها را تنظیم نمایید. درپوش سوپاپ لاستیک را نصب نمایید، در غیر این صورت گرد و خاک و رطوبت وارد سوپاپ شده، منجر به نشت باد می‌گردد. در صورت گم شدن درپوش سوپاپ، بلافاصله آن را با درپوش جدید جایگزین نمایید.
- ابزار، جک و لاستیک پنچر را به طور صحیح در محل خود قرار دهید.

پس از تعویض لاستیک، از آچار چرخ برای سفت کردن مهره‌ها به میزان مشخص شده در فصل ۸ استفاده نمایید. لاستیک پنچر باید توسط پرسنل ماهر تعمیر شود.

افطار

- پیش از رانندگی از قرار داشتن محکم تمامی ابزار و لاستیک زاپاس در محل خود اطمینان حاصل نمایید تا امکان آسیب جسمی در صورت بروز تصادف یا ترمن ناگهانی کاهش یابد.

گیر کردن خودرو

در صورتی که خودرو در برف، گل یا ماسه گیر کرده، آن را به سمت جلو و عقب حرکت دهید تا آزاد شود.

افطار

- هنگام راندن خودروی گیر کرده در صورت وجود افراد یا اجسام در نزدیکی خودرو از حرکت به جلو و عقب برای خارج نمودن آن، اجتناب نمایید، چرا که ممکن است خودرو به طور ناگهانی به سمت جلو یا عقب حرکت کرده، منجر به آسیب دیدن افراد یا خسارت دیدن اجسام گردد.

در صورت ضرورت بکسل نمودن خودرو، نمایندگی های مجاز شرکت کرمان موتور آماده هرگونه همکاری هستند. در صورتی که هنگام بروز مشکل، شرکت بکسل کننده در دسترس نمی باشد، می توانید کابل یا زنجیر بکسل را به قلاب های بکسل اضطراری متصل نمایید. موقع بکسل نمودن به شدت مراقب باشید.

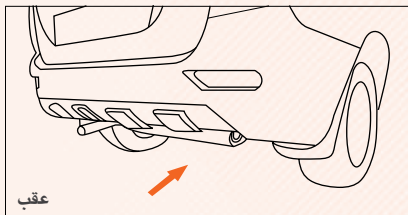

○ اتصال قلاب بکسل اضطراری

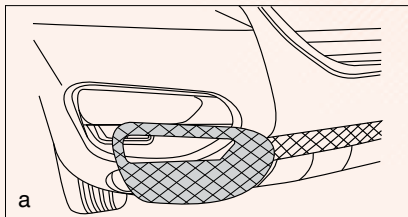

a. صفحه پوشاننده چراغ راهنمای سمت راست را باز کنید.

استفاده از تجهیزات صحیح هنگام بکسل نمودن سلامت خودرو را تضمین می کند. بکسل نمودن به روش نادرست به خودرو خسارت می زند. بیشتر شرکت های بکسل کننده با روش صحیح بکسل نمودن آشنایی دارند. با وجود این ممکن است موقع بکسل نمودن، اشتباهی رخ دهد. برای پیشگیری از بروز هرگونه خسارت موقع بکسل نمودن لطفاً به دستورالعمل زیر توجه نمایید:

برای بکسل نمودن از سیستم زنجیر ایمنی استفاده نموده و تمامی قوانین محلی را مدنظر قرار دهید. چرخ ها و اکسل در تماس با زمین باید در شرایط خوبی قرار داشته باشند، در صورت وارد آوردن هرگونه خسارت به آنها از کامیونت تخت استفاده نمایید.

○ بکسل اضطراری

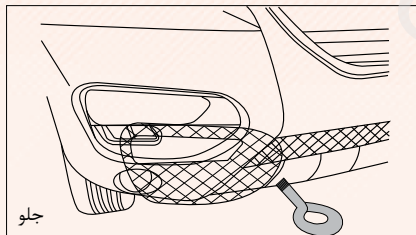

○ بکسل نمودن خودرو

بکسل نمودن از جلو



بکسل نمودن از عقب



استفاده از کامیونت تخت مخصوص بکسل



ممکن است قلاب، زنجیر و کابل بکسل شکسته منجر به مجروح شدن افراد یا خسارت دیدن خودرو گردد.

توجه

- فقط از کابل یا زنجیر مخصوص بکسل استفاده نموده و دسته دنده را در دنده خلاص قرار دهید.



سوئیچ باید در وضعیت تجهیزات جانبی "ACC" (موتور خاموش) یا روشن "ON" (موتور روشن) قرار داشته باشد.

توجه

- در صورت خاموش بودن موتور، تجهیزات کمکی فرمان و ترمز عمل نخواهد کرد. بنابراین فرمان دادن و ترمزگیری سخت‌تر خواهد بود.



توجه

- فقط از قلاب مخصوص بکسل استفاده نمایید، در غیر این صورت خودرو آسیب می‌بیند.
- در صورت قرار داشتن چهار چرخ بر روی زمین از بکسل کردن خودرو، از سمت عقب خودداری نمایید، در غیر این صورت خودرو آسیب می‌بیند.

برای فرمان دادن و به کارگیری ترمز، راننده باید درون خودرو باشد.

این روش بکسل را فقط بر روی زمین سفت با سرعت کم و برای مسافت کوتاه بکار ببرید. علاوه بر این چرخ‌ها، اکسل‌ها، سیستم گیربکس، غریبک فرمان و ترمزها باید در شرایط خوب کاری قرار داشته باشند.

اخطار

- هنگام بکسل نمودن خودرو، دقت فراوان داشته باشید. از استنارت ناگهانی یا رانندگی ناپایدار خودداری نمایید، چرا که فشار زیادی بر روی قلاب‌های بکسل و زنجیر بکسل وارد می‌شود.

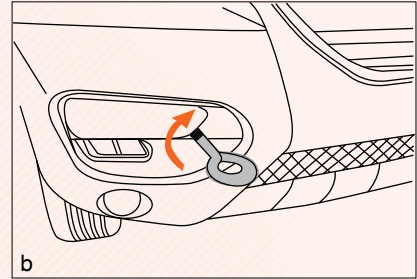

b. قلاب بکسل را در سوراخ مخصوص بکسل اضطراری، بپیچید.

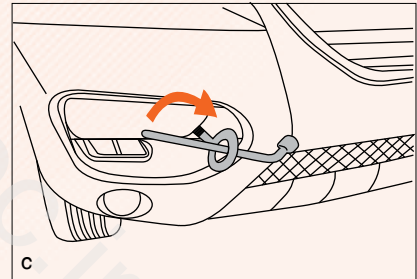

c. قلاب را با استفاده از آچار چرخ محکم کنید.





فصل پنجم

نگهداری از خودرو در برابر زنگ‌زدگی و دیگر موارد

نگهداری از خودرو در برابر زنگ‌زدگی ۱۳۶

تمیز کردن و واکس زدن خودرو ۱۳۷

تمیز کردن داخل خودرو ۱۳۸

نگهداری از خودرو در برابر زنگ زدگی

نگهداری صحیح از خودرو، آن را در برابر زنگ زدگی حفظ می‌نماید. عوامل اصلی زنگ زدگی در خودرو عبارتند از:

- زیر خودرو با نمک و گرد و خاک و رطوبت و مواد قلیایی پوشیده شده است.
- رنگ محافظ بدنه بر اثر تصادف جزئی یا برخورد سنگ، خراشیده شده است.

- در صورت زندگی در محیط‌های خاص یا کار با خودرو در آب و هوای خاص، نگهداری بیشتر از خودرو الزامی می‌باشد.

- نمک، مواد قلیایی یا گرد و خاک همراه مواد شیمیایی روی جاده‌ها، عمل زنگ زدگی را تسریع می‌کنند. حتی در نواحی ساحلی یا نواحی دارای آلودگی صنعتی، هوا دارای نمک می‌باشد.
- رطوبت بالا، بخصوص در مناطقی با دمای هوای نزدیک به صفر، عمل زنگ زدگی را تسریع می‌کند.

- در صورت مرطوب یا خیس بودن بخشی از خودرو به مدت طولانی حتی در صورت خشک بودن بقیه قطعات زنگ‌زدگی شدت می‌یابد.

- در صورت عدم وجود تهویه مناسب و بالا بودن دما، اجزای خودرو دچار زنگ زدگی می‌شوند، چرا که قطعات خودرو به دلیل عدم وجود تهویه مناسب نمی‌توانند زود خشک شوند.

برای پیشگیری از زنگ زدگی خودرو LFSUV، از قوانین زیر تبعیت نمایید:

- همیشه خودرو را تمیز نگه دارید؛ تمیز کردن مرتب، خودرو را در شرایط مناسب نگه می‌دارد. لطفاً برای پیشگیری از زنگ زدگی قوانین زیر را مدنظر قرار دهید.

- در صورت رانندگی در جاده‌های دارای ذرات نمک یا مواد قلیایی در زمستان یا رانندگی در نواحی ساحلی قطعات متحرک خودرو را حداقل ماهی یکبار تمیز نمایید.

- بخار یا آب فشار بالا برای تمیز کردن شاسی‌ها و پوشش چرخ‌ها بسیار مناسب است. مشاهده رطوبت و آشغال در این مکان‌ها بسیار مشکل بوده، بنابراین موقع تمیز کردن، دقت کافی مبذول نمایید. در صورت تمیز کردن سطحی و باقی ماندن آشغال و رطوبت، آسیب شدید به این بخش‌ها وارد می‌شود. سوراخ‌های تخلیه روی قاب پایینی درب، لبه دربها و بدنه خودرو نباید

توسط گرد و خاک مسدود شده باشد.

- پس از پایان فصل زمستان، شاسی‌ها را به طور کامل تمیز نمایید. مبحث "تمیز کردن و واکس زدن خودرو" را مطالعه نمایید.

- کنترل رنگ و پولیش خودرو: برای پیشگیری از زنگ زدگی در صورت مشاهده هرگونه شکستگی یا ترک بر روی رنگ خودرو و پریدن رنگ بلافاصله به نمایندگی‌های مجاز شرکت کرمان موتور مراجعه نمایید.

- بخش‌های داخلی خودرو را کنترل نمایید: رطوبت و گرد و خاک روی کفپوش خودرو منجر به زنگ زدن و خوردگی می‌شود. همیشه زیر کفپوش‌ها را کنترل نموده، از خشک بودن آنها اطمینان حاصل نمایید. موقع حمل مواد شیمیایی، تمیز کننده‌ها، کودهای شیمیایی، نمک و دیگر موادی که باید در ظرف‌های مناسب حمل شوند، دقت کافی را مبذول نمایید. در صورت پاشیدن یا نشستی این مواد، بلافاصله آن را تمیز و خشک نمایید.

- استفاده از گلگیر: گلگیرها موقع رانندگی در مناطق نمکی و قلیایی می‌توانند از خودرو حفاظت نمایند. گلگیر بزرگ و نزدیک به

توجه

- مراقب باشید موقع تمیز کردن خودرو، با لمس شاسی‌ها، زیر و کف خودرو به دستتان آسیب نزنید.

○ **قالپاق‌های پلاستیکی:** قالپاق‌های پلاستیکی به آسانی توسط مواد آلی آسیب می‌بینند. در صورتی که هرگونه مواد آلی بر روی قالپاق ریخت، آن را با استفاده از آب تمیز نموده و عدم آسیب دیدن قالپاق را کنترل نمایید.

اخطار

- از نصب قالپاق‌های آسیب دیده پلاستیکی، خودداری نمایید؛ در غیر این صورت موقع رانندگی قالپاق از چرخ جدا شده و منجر به بروز تصادف می‌شود.

○ **چرخ‌های آلومینیومی:** فقط از تمیز کننده‌های خنثی یا محلول صابون استفاده نمایید.
○ **سپر پلاستیکی:** هنگام تمیز کردن سپرها مراقب باشید. هرگز از تمیز کننده‌های ساینده استفاده نکنید.

- رانندگی در نواحی ساحلی.
- رانندگی در جاده پوشیده از ضدیخ.
- چسبیدن قیر، رزین، فضله پرندگان و حشرات مرده
- رانندگی در نواحی با مقدار زیاد دوده، ذرات زغال، گرد و خاک، ذرات آهن یا مواد شیمیایی.
- کثیف شدن خودرو با آشغال و گل.

○ نحوه تمیز کردن خودرو

۱. خودرو را پس از سرد شدن در مکانی سایه پاک و تمیز نمایید.
۲. با شیلنگ آب، آشغال‌ها و گل چسبیده به خودرو را شسته و هرگونه مواد خارجی چسبیده به زیر خودرو و لاستیک‌ها یا نمک و مواد قلیایی جاده را تمیز نمایید.
۳. برای تمیز کردن خودرو از محلول تمیز کننده خنثی استفاده نمایید. تمیز کردن با استفاده از محلول باید برطبق دستورالعمل شرکت سازنده باشد. پارچه آغشته به محلول تمیز کننده را بر روی سطح کشیده و سپس با آب بشویید. از به کارگیری نیروی زیاد برای تمیز کردن خودداری نمایید.

زمین تأثیر بیشتری دارد. گلگیر چرخ خودرو LF۶۲۰ را می‌توان نصب نمود. نصب گلگیر در نمایندگی‌های مجاز شرکت کرمان موتور امکان پذیر است.

○ **تمیز کردن:** خودرو را در پارکینگ با تهویه کامل یا در مکانی مسقف پارک نمایید. از پارک خودرو در مکان‌های مرطوب خودداری نمایید. هنگام تمیز کردن خودرو درگاراژ مرطوب (بر رطوبت ناشی از راندن خودرو در جاده‌های آب گرفته یا پوشیده از برف)، خوردگی خودرو افزایش می‌یابد. حتی در گاراژهای خشک، عدم وجود تهویه مناسب، می‌تواند منجر به خوردگی و زنگ‌زدن خودرو مرطوب گردد.

○ تمیز کردن و واکس زدن خودروی LF SUV

○ تمیز کردن خودرو

- خودرو را به روش عادی تمیز نمایید.
- دلایل زیر می‌توانند منجر به رنگ پریدگی و در نتیجه خوردگی و زنگ زدگی بدنه و قطعات خودرو شوند.

تمیز کردن داخل خودرو

توجه

از تمیز کردن کف پوش و موکت داخل خودرو با آب یا جریان آب درون خودرو یا خارج از خودرو پرهیز نمایید. ممکن است آب وارد کفپوش و موکت، تجهیزات صوتی یا تجهیزات الکتریکی خودرو شده و منجر به کارکرد نادرست حتی خوردگی و زنگ زدن آن گردد.

کفپوش

کفپوش را با کف‌های تمیز کننده با کیفیت بالا مخصوص فرش تمیز نمایید. از یک گردگیر برای گردگیری استفاده نمایید. محلول‌های تمیز کننده زیادی وجود دارد که برخی از آنها اسپری بوده، برخی دیگر به صورت پودر یا محلول هستند که در صورت ترکیب با آب تولید کف می‌کنند. کفپوش را با استفاده از یک اسفنج یا برس آغشته به کف تمیز نموده و به صورت دایره‌ای پاک کنید. از آب خالص استفاده نکنید. تا حد امکان کفپوش را خشک نگهدارید. دستورالعمل‌های روی قوطی را خوانده و به دقت دنبال نمایید.

۱. واکس زدن باید هر ماه یک بار و یا هر بار که قطرات آب بر روی سطح خودرو نمی‌ایستد انجام شود.
۲. پیش از واکس زدن، حتی در صورتی که از تمیز کننده و واکس خودرو استفاده می‌کنید، بدنه خودرو را شسته و خشک نمایید.

توجه

در صورتی که واکس زدن در اتاق رنگ با دمای بالا انجام می‌شود، سپرهای پلاستیکی را باز نمایید؛ در غیر این صورت، سپرها به دلیل حرارت بالا آسیب می‌بینند.

۳. از محلول‌های پولیش با کیفیت بالا و واکس خودرو استفاده کنید. در صورتی که پولیش خودرو به شدت از بین رفته، پیش از واکس زدن از محلول تمیز کننده واکس استفاده نمایید. دستورالعمل‌ها و پیشگیری‌های روی قوطی واکس را به دقت دنبال نمایید. روکش کرمی و سطح رنگ هر دو نیاز به پولیش و واکس زدن دارند.
۴. در صورتی که قطرات آب بر روی سطح خودرو تشکیل نمی‌شود، آب در مقادیر بزرگ تجمع می‌یابد، واکس زدن را تشدید نمایید.

○ **قیصر:** قیصر را با استفاده از تریانترین یا تمیز کننده‌های دارای "برجسب غیر زیان بار برای رنگ" تمیز نمایید.

اخطار

- از مواد آلی (نفت، نفت سفید، محلول‌های قوی) استفاده نکنید؛ در غیر این صورت احتمال مسمومیت یا آسیب دیدن خودرو وجود دارد.

۳. تمیز کننده را از روی سطح خودرو به طور کامل بشویید؛ در غیر این صورت، پس از خشک شدن، سطح خودرو را لکه‌دار می‌نماید. در صورت شستشوی خودرو در تابستان، هر بخش را به طور کامل با آب بشویید.
۴. برای جلوگیری از لکه آب، از یک حوله نرم برای خشک کردن خودرو استفاده نمایید. از ساییدن یا فشار دادن سطح خودرو خودداری نمایید؛ در غیر این صورت سطح رنگ آسیب خواهد دید.

○ واکس زدن خودرو

- برای حفظ رنگ براق سطح خودرو، واکس زدن بدنه خودرو توصیه می‌شود:

○ کمر بند ایمنی

کمر بند ایمنی را با استفاده از پاک کننده‌های خنثی یا آب گرم تمیز نمایید.
از یک اسفنج یا پارچه نرم برای تمیز کردن استفاده کنید و به دنبال آثار ساییدگی، بریدگی و پارگی به روی کمر بند بگردید.

توجه

- کمر بند ایمنی را به محلول‌های رنگ یا سفیدکننده آغشته نکنید، چرا که کمر بند ضعیف می‌شود.
- پیش از خشک شدن از کمر بند استفاده نکنید.

○ درب‌ها و پنجره‌ها

برای تمیز کردن درب‌ها و پنجره‌ها از تمیز کننده‌های خانگی استفاده نمایید.

توجه

از ساییدن، خراشیدن یا آسیب زدن به سیم‌های گرم‌کن یا اتصالات درون شیشه عقب خودداری نمایید.

- صفحه تنظیم کولر، سیستم صوتی، داشبورد، کلیدها و کنترل‌ها
برای تمیز کردن این موارد از دستمال مرطوب و نرم استفاده کنید.
دستمال نرمی را با آب یا آب ولرم مرطوب نموده و به آرامی گرد و خاک را تمیز کنید.

توجه

- از مواد آلی (حلال‌ها، نفت سفید، الکل، بنزین و غیره) یا محلول‌های اسیدی و قلیایی استفاده نکنید. چرا که منجر به رنگ پریدگی، لکه شدن یا بلند شدن رنگ سطح می‌گردند.
- در صورت استفاده از محلول‌های تمیز کننده یا پولیش، از عدم وجود مواد زکر شده در بالا، اطمینان حاصل نمایید.
- در صورت استفاده از محلول‌های تمیز کننده جدید از پاشیدن محلول بر روی سطح داخلی خودرو، پیشگیری نمایید، چرا که ممکن است حاوی مواد زکر شده در بالا باشند.

بلافاصله پس از پاشیدن مایعات آنها را تمیز نمایید.

○ روکش‌های چرمی داخل خودرو

برای تمیز کردن روکش‌ها، از پارچه پشمی آغشته به محلول‌های تمیز کننده خنثی استفاده نمایید.
گرد و خاک را با استفاده از پارچه پشمی آغشته به محلول ۵٪ تمیز کننده خنثی بزداپید. پس از استفاده از تمیز کننده، سطح را مجدداً با پارچه تمیز مرطوب پاک نمایید.

در صورتی که قسمتی از چرم خیس شده است، محل را با پارچه تمیز نموده، خودرو را در مکانی دارای تهویه پارک نمایید تا خشک شود.

توجه

- در صورت تمیز نشدن کثیفی با محلول خنثی، می‌توانید از تمیز کننده‌های فاقد مواد آلی استفاده نمایید.
- برای تمیز کردن چرم، از مواد آلی همانند نفت، الکل، بنزین یا محلول‌های اسیدی یا قلیایی استفاده نکنید چرا که منجر به رنگ پریدگی چرم می‌شود.
- برس‌های نایلونی یا پارچه‌های مصنوعی ممکن است سطح چرم را خراش بیاورند.

توجه

- تودوزی‌های چرمی کثیف و لک می‌شوند. از ایجاد لکه روغن به دقت جلوگیری نموده و همیشه تودوزی‌ها را تمیز نگه‌دارید.
- قرار دادن طولانی مدت خودرو در معرض نور آفتاب منجر به سخت شدن سطح یا چروک خوردن چرم می‌شود. بنابراین به ویژه در تابستان خودرو را در مکان سایه پارک نمایید.
- از آنجا که در فصل تابستان دمای داخل خودرو به آسانی بالا می‌رود، از قرار دادن هر گونه پلاستیک ونیلی یا ظروف حاوی واکس بر روی سطوح چرمی اجتناب نمایید، چرا که این اجسام در حرارت بالا ممکن است به چرم بچسبند.
- تمیز کردن سطوح چرمی به روش نادرست منجر به رنگ پریدگی یا لکه‌دار شدن چرم می‌شود.

در صورت وجود هرگونه ابهام موقع تمیز کردن، لطفاً با نمایندگی‌های مجاز شرکت کرمان موتور تماس حاصل نمایید.



فصل ششم

دستورالعمل‌های نگهداری از خودرو

نگهداری از خودرو	۱۴۲
فرا رسیدن زمان ضرورت تعمیر خودرو	۱۴۲
نکاتی در مورد تعمیر و نگهداری	۱۴۲
استفاده از خودرو در شرایط سخت	۱۴۳

بلافاصله با نمایندگی‌های مجاز شرکت کرمان موتور تماس حاصل نمایید.

افطار

- بدون کنترل خودرو به رانندگی ادامه ندهید؛ در غیر این صورت ممکن است خودرو خسارت دیده و یا سرنشینان آسیب ببینند.

نکاتی در مورد تعمیر و نگهداری

جدول زمان‌بندی انجام تعمیرات و نگهداری خودرو LF SUV رانندگی با مشکلات کمتر، به صورت اقتصادی و ایمن را تضمین می‌نماید. در صورت بروز هر گونه مشکلی همانند کهنه شدن، ترک برداشتن یا آسیب دیدن، بلافاصله شیلنگ‌های پلاستیکی (همانند شیلنگ کولر، سیستم گرمایش، سیستم ترمز و سیستم سوخت) را تعویض نمایید.

- موتورخاموش کرده یا ناپایدار بوده یا صدای بلند از آن شنیده می‌شود.
- قدرت موتور کاهش یافته است.
- از موتور صدای غیر عادی به گوش می‌رسد.
- نشستی آب و روغن از زیر خودرو (چکه کردن آب کولر کاملاً عادی است).
- تغییر صدای اگزوز (این صدا ممکن است به دلیل نشستی دود اگزوز باشد. پنجره را باز نموده و بلافاصله سیستم اگزوز را کنترل نمایید).
- نشستی باد لاستیک‌ها؛ موقع دور زدن صدای بدی از چرخ‌ها شنیده می‌شود. سایش نامنظم لاستیک‌ها
- کشیده شدن خودرو به یک طرف موقع رانندگی در مسیر مستقیم بر روی زمین مسطح
- صدای غیر عادی مرتبط با تجهیزات سیستم تعلیق
- ترمز بی‌اثر؛ فشار دادن پدال ترمز یا کلاچ حالت اسفنجی داشته باشد؛ پدال تقریباً با کف خودرو برخورد کرده باشد، موقع ترمزگیری خودرو به یک طرف کشیده شود.
- بالا رفتن مداوم دمای مایع خنک‌کننده.
- در صورتی که هر کدام از حالات فوق رخ داده،

نگهداری از خودرو

- انجام تعمیرات ادواری مهم و ضروری می‌باشد. شرکت کرمان موتور قویاً توصیه می‌نماید که تعمیرات ادواری را براساس برنامه تعمیر و نگهداری و برای کمک به موارد زیر انجام دهید:
- صرفه‌جویی در مصرف سوخت
- افزایش عمر مفید خودرو
- لذت بردن از رانندگی
- رانندگی ایمن
- آسایش در مسافرت
- مطابقت با محدودیت‌های گارانتی
- مطابقت با قوانین محلی
- برای انجام تعمیرات و نگهداری به کجا مراجعه کنید؟
- تعمیرات و نگهداری ایده‌آل در نمایندگی‌های مجاز شرکت کرمان موتور ارائه می‌شود.

فرا رسیدن زمان ضرورت تعمیر خودرو

به نحوه کارکرد و صدای خودرو دقت نمایید. برخی موارد بیانگر فرا رسیدن زمان تعمیر خودرو در زیر آمده است:

توجه

- با گذشت زمان شیلنگ‌های پلاستیکی کهنه شده، ترک برمی‌دارند که منجر به پاره شدن، فرسایش و متورم شدن شیلنگ می‌شود.

در صورتی که غالباً در یک یا چند مورد از شرایط زیر رانندگی می‌کنید، برخی موارد تعمیر و نگهداری باید در فواصل زمانی کوتاه‌تری انجام شود.

الف. شرایط جاده

۱. رانندگی دائمی در جاده‌های ناهموار، گل‌آلود یا جاده آغشته به برف آب شده
۲. رانندگی در جاده‌های پر گرد و خاک

ب. شرایط رانندگی

۱. رانندگی مکرر در فواصل کمتر از ۸ کیلومتر در دمای زیر صفر درجه
۲. خودرو اغلب در حالت درجا و یا با سرعت کم رانده می‌شود، همانند ماشین پلیس، تاکسی و ماشین توزیع کالا

استفاده از خودرو در شرایط سخت

در خودروهایی که به طور معمول در شرایط سخت مورد استفاده قرار می‌گیرند باید تعمیرات دوره ای در دفعات بیشتری انجام گیرد. شرایط سخت شامل موارد زیر می باشد:

۱. رانندگی در مناطق پرگرد و خاک یا قرار گرفتن مداوم در معرض هوای دارای ذرات نمک یا رانندگی در مناطق ساحلی.
۲. رانندگی در جاده‌های ناهموار، آب گرفته یا کوهستانی.
۳. رانندگی در هوای سرد.
۴. در هوای سرد، موتور به مدت طولانی به طور درجا کار کرده یا اغلب در فواصل کوتاه برانید.
۵. ترمزگیری مداوم و ترمزهای ناگهانی.
۶. استفاده از خودرو به صورت یدککش.
۷. استفاده از خودرو به صورت تاکسی یا خودروی اجاره‌ای.
۸. رانندگی در دمای بیش از 32°C ، رانندگی در جاهای پر ترافیک، رانندگی در زمانی که به دلیل وجود ترافیک مدت زمان رانندگی به بیش از ۵۰٪ زمان واقعی افزایش می‌یابد.

۹. رانندگی در دمای بیش از 30°C ، رانندگی با سرعت 120 km/h یا بیشتر، در زمانی که به دلیل وجود ترافیک مدت زمان رانندگی به بیش از ۵۰٪ زمان واقعی افزایش می‌یابد.
۱۰. رانندگی با بار بیش از حد





فصل هفتم

نحوه انجام موارد تعمیرات و نگهداری توسط مالک خودرو

محفظه موتور	۱۴۶
موتور و شاسی	۱۴۹
تجهیزات برقی	۱۵۶

◀ ۱-۷. محفظه موتور

۱۴۷ نمایش محفظه موتور

۱۴۷ نکات سودمند موقع انجام موارد تعمیرات و نگهداری توسط مالک

نمایش محفظه موتور

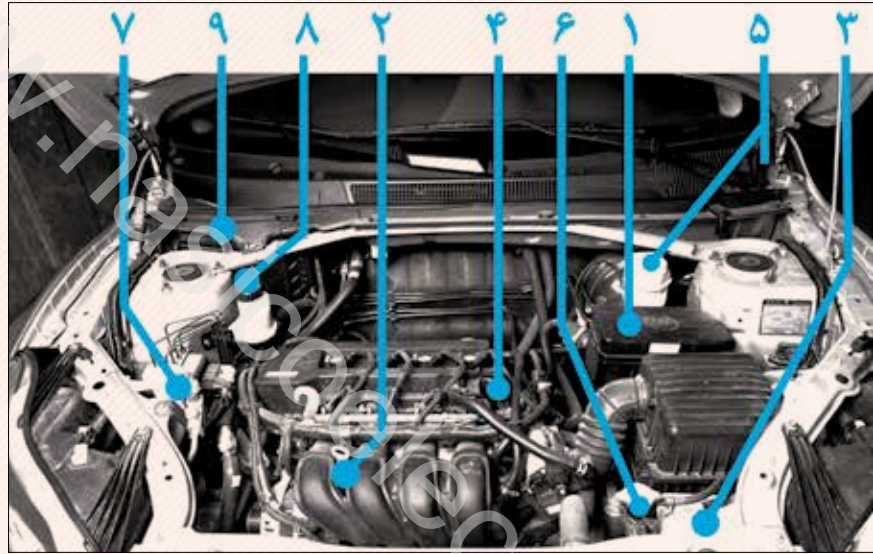

۱. جعبه فیوز

۲. گیج روغن

۳. مخزن مایع خنک کننده موتور

۴. درپوش مخزن روغن موتور

۵. مخزن روغن ترمز

۶. درپوش رادیاتور

۷. مخزن مایع شیشه‌شوی

۸. مخزن روغن هیدرولیک فرمان

۹. کاور باتری

نکات سودمند هنگام انجام موارد تعمیرات و نگهداری توسط مالک

انجام موارد تعمیر و نگهداری، به صورت مشروح در این بخش، کاملاً ضروری می‌باشد. مواردی که انجام آنها برای مالک آسان است به شرح زیر می‌باشد:

چنانچه در فصل ۶ اشاره شد، اولین تعمیرات دوره‌ای باید توسط تکنسین‌های متخصص با استفاده از ابزار خاص در نمایندگی‌های مجاز شرکت کرمان موتور انجام گردد.

تعمیر و نگهداری مناسب از بروز آسیب جسمی پیشگیری می‌نماید. برای پیشگیری از هرگونه خسارت به موارد زیر توجه خاص نمایید:

○ هنگام روشن بودن موتور، دست‌ها، لباس‌ها و ابزار را از قطعات متحرک فن و تسمه موتور دور نگهدارید (بهتر است وسایلی مانند ساعت، کراوات و حلقه را باز نمایید).

○ پس از خاموش کردن موتور، دمای اجزای موتور، موتور، رادیاتور، لوله اگزوز، مخزن روغن هیدرولیک فرمان، شمع، روغن و مایع خنک کننده بسیار بالاست، مراقب باشید آنها را لمس نکنید.

اخطار

- هنگام بالا بردن خودرو با استفاده از جک، از رفتن به زیر آن خودرو خودداری نمایید. برای رفتن زیر خودرو، از پایه حرکت‌های نگهدارنده یا انواع دیگر پایه استفاده نمایید.
- هنگام کار بر روی یا زیر خودرو، برای پیشگیری از ریختن مواد یا افتادن اجسام یا پاشیدن مایعات درون چشمانتان، عینک محافظ بزنید.

توجه

- به خاطر داشته باشید که باتری و سیدپیچ سوئیچ دارای ولتاژ و جریان بسیار بالایی هستند. مراقب باشید با ایجاد مدار کوتاه منجر به آتش‌سوزی نشوید.
- در صورت پر شدن بیش از حد مایع خنک‌کننده موتور برای پیشگیری از آسیب دیدن اجزای موتور یا پوشش رنگ، تمیز کردن مایع خنک‌کننده با آب ضروری است.
- از پاشیدن هر گونه مایع درون سوراخ شمع جلوگیری نمایید.
- قرار دادن الکتروود بالایی و مرکزی شمع در کنار هم ممنوع می‌باشد.

- فقط از شمع طراحی شده برای خودرو استفاده نمایید.
- در صورت پر شدن بیش از حد روغن فرمان هیدرولیک، برای پیشگیری از آسیب دیدن فرمان هیدرولیک تمیز کردن روغن ضروری است.
- در صورت پر شدن بیش از حد روغن ترمز، برای جلوگیری از آسیب دیدن اجزای موتور یا پوشش رنگ، تمیز کردن روغن ترمز با آب ضروری است.
- رانندگی هنگام برداشتن فیلتر هوا، مطلقاً ممنوع است. در غیر این صورت موتور آسیب می‌بیند.
- مراقب باشید، برف‌پاک‌کن‌ها، شیشه‌جولو را خش نیندازند.
- هنگام بستن در موتور نبودن ابزار، پارچه و غیره درون محفظه موتور را کنترل نمایید.

- در صورتی که موتور بیش از حد داغ شده باشد، برای پیشگیری از سوختگی درپوش رادیاتور را باز نکنید.
- هرگز موادی مانند کاغذ و پارچه را در محفظه موتور قرار ندهید.
- پیش از کار در اطراف شبکه فن خنک‌کننده یا رادیاتور از خاموش بودن سوئیچ خودرو اطمینان حاصل نمایید. پس از قرار دادن سوئیچ در وضعیت روشن، در صورتی که دمای مایع خنک‌کننده موتور بالا برود یا کولر روشن شود، فن خنک‌کننده الکتریکی موتور به طور خودکار روشن می‌شود.
- برای پیشگیری از آتش‌سوزی از نزدیک کردن شعله مستقیم به مخزن سوخت یا باتری خودداری نمایید.
- هنگام جدا کردن باتری به شدت مراقب باشید، چرا که باتری حاوی الکترولیت خورنده است.

۷-۲. موتور و شاسی

کنترل سطح روغن موتور	۱۵۰
کنترل سطح مایع خنک کننده موتور	۱۵۰
کنترل رادیاتور و کندانسور	۱۵۱
کنترل فشار باد لاستیک‌ها	۱۵۱
کنترل و تعویض لاستیک‌ها	۱۵۲
تعویض لاستیک	۱۵۳
جابجا نمودن لاستیک‌ها	۱۵۴
نصب زنجیر چرخ	۱۵۴
تعویض رینگ‌ها	۱۵۵
نکات سودمند در رابطه با چرخ‌های آلومینیومی	۱۵۵

کنترل سطح روغن موتور

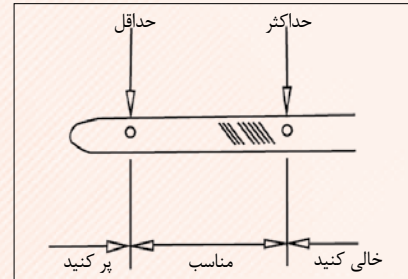

هنگام کار کردن موتور در دمای کاری، موتور را خاموش نموده، سطح روغن را با استفاده از گیج روغن اندازه بگیرید.

1. برای اندازه‌گیری صحیح، پارک خودرو در مکانی مسطح، خاموش نمودن موتور و چند دقیقه منتظر ماندن برای بازگشت روغن به داخل موتور ضروری می‌باشد.
2. گیج روغن را بیرون کشیده و تمیز نمایید.
3. گیج را مجدداً جا زده، سعی کنید آن را به انتهای مخزن بچسبانید، در غیر این صورت میزان صحیحی را نشان نمی‌دهد.
4. گیج را بیرون کشیده، سطح روغن را کنترل نمایید.

توجه

- از چکیدن قطرات روغن بر روی اجزای موتور جلوگیری نمایید.



در صورتی که سطح روغن پایین‌تر یا در سطح حداقل می‌باشد، با همان نوع روغن مخزن را پر نمایید. درپوش مخزن روغن را برداشته، هر بار کمی روغن به مخزن اضافه نموده، گیج روغن را کنترل نمایید. در صورت قرار گرفتن سطح روغن در میزان صحیح درپوش مخزن را قرار داده و سفت نمایید.

توجه

- از پرکردن بیش از حد مخزن برای پیشگیری از آسیب دیدن موتور جلوگیری نمایید.
- پس از پر شدن مخزن، با استفاده از گیج، سطح روغن را کنترل نمایید.
- کافی نبودن روغن منجر به فشار کم روغن موتور شده، در نتیجه روانکاری ضعیف، سایش شدید و خنک کاری موتور و در نهایت باعث خسارت به موتور و کاهش عمر مفید آن می‌گردد.

کنترل سطح مایع خنک‌کننده موتور

هنگام خنک بودن موتور، میزان مایع خنک‌کننده درون مخزن را کنترل نمایید. اگر میزان مایع بین حداکثر "FULL" و حداقل "LOW" می‌باشد، مایع خنک‌کننده به میزان کافی موجود است، در صورتی که میزان مایع خنک‌کننده پایین‌تر از حداقل "LOW" باشد، پر کردن مخزن مایع خنک‌کننده ضروری است. (برای اطلاع از نوع مایع خنک‌کننده موتور، مبحث "انتخاب مایع خنک‌کننده موتور" در ستون بعدی را مطالعه نمایید).

سطح مایع خنک‌کننده درون مخزن با توجه به تغییرات دما عوض می‌شود، با وجود این در صورتی که سطح مایع خنک‌کننده کمتر از علامت "LOW" باشد، پر کردن مخزن و رساندن سطح مایع به "FULL" الزامی است. پس از پر کردن مایع خنک‌کننده در صورت کاهش سطح مایع پس از مدت کوتاه، احتمالاً سیستم نشستی دارد. کنترل رادیاتور، شیلنگ‌ها، بست رادیاتور، شیر تخلیه و پمپ آن الزامی است.

توجه

- برای پیشگیری از سوختگی، موقع داغ بودن موتور، درپوش رادیاتور را باز نکنید.
- برای پیشگیری از سوختگی، موقع داغ بودن موتور، رادیاتور و کندانسور را لمس نکنید.
- برای جلوگیری از خسارت دیدن رادیاتور و کندانسور، کنترل آنها را خودتان انجام ندهید.

کنترل فشار باد لاستیکها

فشار باد صحیح لاستیکها را مدنظر داشته باشید. برای اطلاع از فشار باد صحیح لاستیک مبحث اندازه لاستیک، فصل ۸ را مطالعه نمایید. کنترل فشار باد لاستیک هر دو هفته یک بار یا حداقل هر ماه یک بار الزامی است. کنترل فشار باد لاستیک زاپاس را فراموش نکنید. فشار باد لاستیک نادرست منجر به هدر رفتن سوخت، کاهش آسایش هنگام رانندگی، کاهش عمر مفید خودرو و کاهش ایمنی موقع رانندگی می شود. در صورتی که مکرراً می بایست لاستیکها را باد کنید، برای کنترل خودرو به نمایندگی های مجاز شرکت کرمان موتور مراجعه نمایید.

افطار

- برای اطمینان از فعالیت صحیح موتور و برای پیشگیری از داغ کردن آن، وجود میزان کافی مایع خنک کننده درون مخزن ضروری می باشد. در صورت کار کردن موتور داغ کرده، عمر مفید آن کاهش یافته و حتی ممکن است خراب شود.

کنترل رادیاتور و کندانسور

در صورتی که رادیاتور یا کندانسور به شدت کثیف باشند یا نتوان از شرایط مناسب آنها اطمینان حاصل نمود، مراجعه به نمایندگی های مجاز شرکت کرمان موتور برای کنترل خودرو، ضروری است.

در صورت یافتن نشستی، برای کنترل فشار درپوش، به نمایندگی های مجاز شرکت کرمان موتور مراجعه نمایید.

انتخاب مایع خنک کننده موتور

فقط از مایع خنک کننده توصیه شده شرکت کرمان موتور استفاده نموده و مخزن را با نوع صحیح مایع خنک کننده مناسب دمای کاری پر نمایید.

توجه

- از پر کردن مخزن با آب خالص خودداری نمایید.



استفاده از مایع خنک کننده نادرست به "سیستم خنک کننده" موتور آسیب می زند. برای اطلاع از جزئیات بیشتر با نمایندگی های مجاز شرکت کرمان موتور تماس حاصل نمایید.

کنترل و تعویض لاستیکها

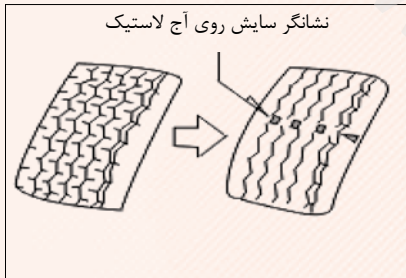

نشانهگر سایش روی آج لاستیک

کنترل لاستیک

نشانهگر سایش برای کنترل سایش لاستیک استفاده می‌شود. در صورت پدیدار شدن نشانهگر، تعویض لاستیک الزامی می‌باشد. لاستیک‌های خودرو LF6430 به نشانهگر سایش برای بیان زمان تعویض لاستیک مجهز می‌باشند. در صورتی که آج لاستیک تا ضخامت ۱/۶ میلیمتر یا کمتر ساییده شود، نشانهگر سایش دیده می‌شود. در صورتی که دو یا تعداد بیشتری از علائم بین شیارها مشخص شده‌اند، تعویض لاستیک ضروری می‌باشد. هرچه

هنگام کنترل فشار باد لاستیک، دنبال کردن دستورالعمل‌های زیر ضروری است:

○ فشار باد لاستیک را موقع سرد بودن کنترل نمایید. اندازه‌گیری فشار باد لاستیک فقط زمانی که خودرو حداقل ۳ ساعت پارک شده یا کمتر از ۱/۵ کیلومتر رانده شده، صحیح می‌باشد.

○ از فشارسنج باد (گیج باد) استفاده نمایید. کنترل فشار باد به وسیله تجربه ممکن است منجر به اشتباه گردد. حتی کم یا زیاد بودن جزئی فشار باد لاستیک نیز، می‌تواند منجر به کاهش امنیت رانندگی و فعالیت نامنظم شود.

○ پس از رانندگی فشار باد لاستیک بالاست که کاملاً عادی است. از کاهش فشار باد لاستیک خودداری نمایید.

○ از قرار داشتن درپوش سوپاپ، اطمینان حاصل نمایید. بدون درپوش گرد و خاک یا رطوبت ممکن است وارد سوپاپ شده، منجر به نشتی باد گردد. در صورت گم کردن درپوش سوپاپ، نصب درپوش جدید الزامی است.

اخطار

فشار باد صحیح لاستیکها را حفظ نمایید؛ در غیر این صورت بروز موارد زیر و حتی آسیب جسمی امکان‌پذیر است.

فشار باد لاستیک پایین منجر به موارد زیر می‌شود:

- سایش بیش از حد
- سایش غیر عادی
- سختی کنترل خودرو
- نشتی باد به دلیل داغ شدن بیش از حد لاستیک
- کاهش درزگیری لبه‌های لاستیک
- تغییر شکل و دفرمه شدن چرخ و جدا شدن لاستیک
- فشار باد لاستیک بیش از حد منجر به موارد زیر می‌شود:
- سختی کنترل خودرو
- ساییدگی بیش از حد آج‌های مرکزی
- آسیب دیدن بیشتر لاستیک در بخش‌های سخت چاده

میزان ضخامت آج لاستیک کمتر شود، احتمال سرخوردن و ترکیدن لاستیک افزایش می‌یابد. در صورتی که خسارتی همانند پارگی، بریدگی و ترک با عمقی که سیم‌های درون لاستیک مشاهده می‌شوند، رخ داد. بخش داخلی لاستیک آسیب دیده است و تعویض آن ضروری است. در صورت نشستی مکرر باد لاستیک یا عدم مشخص بودن مکان بریدگی یا دیگر آسیبها برای برطرف نمودن مشکل، تعویض لاستیک ضروری است. در صورت عدم اطمینان با نمایندگی‌های مجاز شرکت کرمان موتور تماس حاصل نمایید. در صورت نشستی باد هنگام رانندگی، به حرکت ادامه ندهید، چرا که راندن بیشتر منجر به وارد آمدن خسارت غیر قابل جبران به خودرو می‌شود. در صورت کار کردن لاستیک بیش از ۶ سال حتی در صورت سالم بودن ظاهر لاستیک، کنترل لاستیک توسط پرسنل مجرب ضروری می‌باشد. با وجود اینکه لاستیک استفاده نشده، یا به ندرت استفاده شده است، گذشت زمان لاستیک را فرسوده می‌کند. این موارد در مورد لاستیک زاپاس نیز صادق است.

تعویض لاستیک

در صورت تعویض لاستیک، از لاستیک با مشخصات و مدل مشابه قبلی و ظرفیت مشابه لاستیک قبلی استفاده نمایید. استفاده از لاستیک با مدل دیگر منجر به وارد آمدن فشار به خودرو، درجه بندی کیلومترشمار، سرعت‌سنج، فاصله از زمین و فاصله بین بدنه خودرو و لاستیک یا زنجیر چرخ می‌شود.

اخطار

- برای پیشگیری از آسیب جسمی شدید یا حتی مرگ دستورالعمل زیر را دنبال نمایید:
- از ترکیب نمودن لاستیک‌های رادپال، مورب و یک جهت به روی یک خودرو، خودداری نمایید، در غیر این صورت منجر به وارد آمدن خسارت به خودرو و از دست دادن کنترل خودرو می‌گردد.
 - از لاستیک دارای اندازه‌ای که شرکت کرمان موتور توصیه نکرده استفاده نکنید، در غیر این صورت منجر به وارد آمدن خسارت به خودرو و از دست دادن کنترل آن می‌گردید.

در خودرو LF SUV از لاستیک کهنه استفاده نکنید. استفاده از لاستیک کهنه فاقد مشخصات واضح بسیار خطرناک است. توصیه می‌شود هر چهار لاستیک یا حداقل دو لاستیک جلو یا دو لاستیک عقب را همزمان تعویض نمایید. برای اطلاع از نحوه تعویض لاستیک مبحث "پنچر کردن" در فصل ۴ را مطالعه نمایید. هنگام تعویض لاستیک‌ها، چرخ‌ها را در حالت بالانس نگهدارید. چرخ‌های بدون بالانس روی فعالیت خودرو تأثیر منفی گذاشته و عمر مفید لاستیک‌ها را کاهش می‌دهند. در صورت استفاده از خودرو نیز بالانس چرخ‌ها بر هم می‌خورد. بنابراین به طور مرتب چرخ‌ها را کنترل نموده و بالانس کنید. هنگام تعویض لاستیک، سوپاپ نیز باید با سوپاپ نو تعویض شود.

○ جابجا نمودن لاستیکها

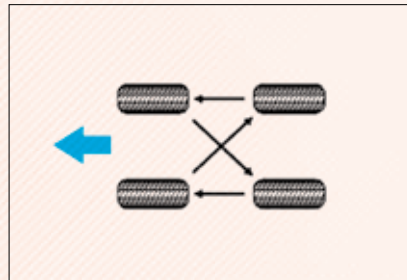

توصیه می‌شود پس از طی مسافت ۱۰۰۰۰ کیلومتر لاستیکها را جابجا نمایید تا نحوه سایش در چهار لاستیک مشابه بوده و عمر مفید آنها افزایش یابد.

با وجود این، زمان صحیح برای جابجایی لاستیکها، با توجه به عادات رانندگی و شرایط جاده مشخص می‌شود.

برای تعویض لاستیکها، مبحث "پنچر شدن" در فصل ۴ را مطالعه نمایید.

هنگام جابجا کردن لاستیکها سایش نامنظم و خسارت دیدن آنها را کنترل نمایید. بر اثر فشار باد نادرست، بالانس نبودن چرخها یا ترمزگیری

مکرر و همتران نبودن چرخها، لاستیکها به طور غیر عادی ساییده می‌شوند.

○ نصب زنجیر چرخ

○ انتخاب زنجیر چرخ

از زنجیر چرخ با اندازه صحیح استفاده نمایید. قوانین استفاده از زنجیر چرخ بر اساس مکانها و جادههای مختلف متفاوت است. بنابراین پیش از نصب زنجیر چرخ، قوانین محلی را کنترل نمایید.

○ نحوه نصب نمودن زنجیر چرخ

زنجیر چرخها را به روی چرخهای جلو و تا حد ممکن سفت نصب نمایید.

بر روی چرخهای عقب از زنجیر چرخ استفاده نکنید. پس از حدود ۰/۵ الی ۱ کیلومتر رانندگی مجدداً سفتی زنجیرها را کنترل نمایید.

هنگام نصب زنجیر چرخ، دستورالعمل سازنده را به دقت دنبال نمایید.

هنگام استفاده از زنجیر چرخ، ممکن است قالیپاقها خراشیده شوند، بنابراین پیش از نصب زنجیر چرخ، قالیپاقها را جدا کنید.

افراط

- هنگام استفاده از زنجیر چرخ، سرعت خودرو نباید از ۵۰ km/h یا محدوده سرعت مشخص شده توسط کارخانه سازنده خودرو (هر کدام که پایین‌تر است) بیشتر شود.
- هنگام استفاده از زنجیر چرخ، مراقب چاله‌ها، پیچ‌های تند جاده و دیگر موارد که موثر در پریدن خودرو است، باشید.
- هنگام استفاده از زنجیر چرخ، از پیچ‌های تند یا ترمز قفل کننده چرخها خودداری نمایید، چرا که بر روی فعالیت خودرو تأثیر منفی می‌گذارد.
- هنگام استفاده از زنجیر چرخ، راننده باید پیش از چرخیدن در پیچها، سرعت خودرو را کاهش دهد تا کنترل خودرو را حفظ نموده از تصادف پیشگیری نماید.

تعووض رینگها

زمان تعویض چرخها

در صورت مشاهده هر گونه آسیب شدید همانند کج شدن، یا سایش شدید چرخها، تعویض آنها ضروری است. در صورت عدم تعویض چرخ آسیب دیده، ممکن است لاستیک از چرخ جدا شده منجر به تصادف گردد.

انتخاب چرخ

در صورت تعویض چرخ، از چرخ با مشخصات و مدل مشابه قبلی استفاده نمایید. نمایندگی های مجاز شرکت کرمان موتور قادر به تعویض صحیح چرخ می باشند. چرخ های از نوع یا اندازه متفاوت منجر به تأثیر منفی بر روی کنترل خودرو، عمر مفید چرخها و بلبرینگها، سیستم خنک کننده ترمز، درجه بندی سرعت سنج، کیلومتر شمار، کارکرد ترمز، برای چراغ های جلو، ارتفاع سپر، ارتفاع خودرو از زمین و فاصله بین لاستیک یا زنجیر چرخ و بدنه خودرو و شاسی می شوند. برای تعویض چرخها، از چرخ های قدیمی

استفاده نکنید، چرخ های کهنه ممکن است بدون هیچ هشدار برای مسافت طولانی کار کرده و به طور ناگهانی خراب شوند. علاوه بر این چرخ های کج شده همیشه دارای آسیب ساختاری می باشند، بنابراین از آنها استفاده نکنید. از تیوپ داخلی در چرخ های بدون تیوپ (تیوپلس) استفاده نکنید.

اخطار

- از آنجا که چرخ هایی با اندازه های متفاوت ممکن است موجب خطرانی از قبیل از دست دادن کنترل خودرو شوند، فقط از چرخ هایی که توسط کارخانه سازنده توصیه شده استفاده کنید، در غیر این صورت ممکن است منجر به تصادف گردد.

نکات سودمند در رابطه با چرخ های آلومینیومی

- در خودرو های مجهز به چرخ های آلومینیومی، پس از طی مسافت ۱۶۰۰ کیلومتر سفت بودن مهره های چرخ را کنترل نمایید.
- در صورت تعویض، تعمیر یا جابجایی لاستیکها، پس از طی مسافت ۱۶۰۰ کیلومتر،

- سفت بودن مهره های چرخ را کنترل نمایید.
- هنگام استفاده از زنجیر چرخ مراقب باشید به چرخ های آلومینیومی آسیب نزنید.
- فقط از مهره های چرخ و آچار چرخ مخصوص چرخ های آلومینیومی استفاده نمایید.
- هنگام استفاده از زنجیر چرخ، چرخها را بالانس نموده، فقط از تنظیم کننده بالانس و یا ابزار مشابه آن به همراه چکش های لاستیکی یا پلاستیکی استفاده نمایید.
- کنترل هرگونه آسیب چرخ های آلومینیومی نیز الزامی می باشد. در صورت خسارت دیدن، تعویض چرخ با چرخ نو الزامی می باشد.

◀ ۷-۳. تجهیزات برقی

کنترل باتری ۱۵۷

کنترل و تعویض فیوزها ۱۵۷

کنترل باتری

افطار

- شارژ بیش از حد باتری منجر به خروج اکسیژن و هیدروژن و شعله‌ور شدن آنها می‌شود.
- هنگام استفاده از ابزار در اطراف باتری، از ایجاد جرقه جلوگیری نمایید.
- از روشن کردن سیگار یا آتش در اطراف باتری خودداری نمایید.
- از نزدیک شدن کودکان به باتری جلوگیری نمایید.

کنترل قسمت‌های بیرونی باتری



- عدم وجود خوردگی یا اتصالات شل، ترک یا شل شدن درپوش باتری را کنترل نمایید.
- الف. در صورت خوردگی اتصالات باتری، تمیز کردن آن با محلول آب گرم و جوش شیرین ضروری می‌باشد. برای پیشگیری از خوردگی اتصالات بیرونی را با گریس چرب نمایید.
- ب. در صورتی که اتصال شل شده است، مهره را سفت نمایید.
- پ. بست نگهدارنده را سفت نمایید تا باتری محکم بماند. سفت نمودن بیش از حد به جعبه باتری آسیب می‌زند.

توجه

- پیش از انجام موارد تعمیر و نگهداری از خاموش بودن موتور و تجهیزات جانبی اطمینان حاصل نمایید.
- برای کنترل باتری، کابل ارت منفی دارای علامت "-" را ابتدا متصل نموده و در انتها جدا نمایید.
- از ایجاد مدار کوتاه با استفاده از ابزار جلوگیری نمایید.
- هنگام تمیز کردن باتری، از ورود مایع شوینده به باتری جلوگیری نمایید.

کنترل بخش داخلی باتری

- بخش داخلی باتری را براساس راهنمای روی جعبه باتری و با توجه به رنگ چراغ نشانگر باتری می‌توان کنترل نمود.
- سبز: خوب
- سفید: شارژ کنید
- مشکی: باتری را تعویض نمایید.

کنترل و تعویض فیوزها



▲ تیپ A

اخطار

- استفاده از فیوزی با آمپر بالاتر یا قرار دادن هر جسم دیگری به جای فیوز ممنوع می‌باشد در غیر این صورت امکان آسیب شدید یا حتی آتش‌سوزی وجود دارد.

فیوز سوخته را بیابید. نام مدار مورد حفاظت هر کدام از فیوزها بر روی درپوش جعبه فیوز حک شده است.

برای آشنایی با کارکرد کنترل هر مدار فصل ۸ را مطالعه نمایید.

فیوز تیپ A را با فیوزکش بیرون بکشید. فیوزکش در موقعیت ۳۷ تصویر "محفظه موتور" در فصل ۸ قرار دارد.

در صورت امکان از سوختن یا سالم بودن فیوز اطمینان حاصل نموده، فیوز سوخته را تعویض نمایید.

از فیوز با آمپر مشخص شده روی درب جعبه فیوز استفاده نمایید.

در صورتی که فیوز با آمپر مشخص شده در دسترس نیست، از فیوزی با آمپر کمتر استفاده نمایید. با وجود این فیوز با آمپر پایین‌تر نیز خواهد سوخت که بیانگر وجود مشکل نمی‌باشد. یک دست فیوز یدکی برای مواقع اضطراری تهیه نمایید.

در صورتی که فیوز نو بلافاصله سوخت، مدار برقی دچار مشکل شده است، به نمایندگی‌های مجاز شرکت کرمان موتور مراجعه نمایید.

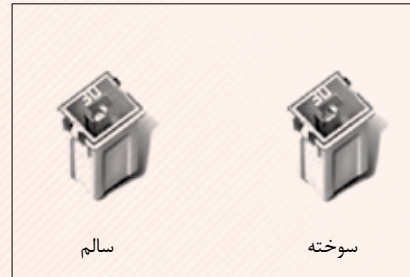

▲ تیپ B

در صورتی که چراغ‌های جلو یا دیگر تجهیزات برقی عمل نمی‌کنند کنترل فیوزها ضروری می‌باشد. در صورت سوختن فیوز آن را با فیوز نو تعویض نمایید.

برای اطلاع از محل قرارگیری جعبه فیوز "فصل ۸ بخش فیوزها و رله‌ها" را مطالعه نمایید.

سوئیچ خودرو را در وضعیت خاموش قرار داده و تمام اجزای برقی را خاموش نمایید.

برای کنترل، فیوز مشکوک را به صورت عمودی بیرون بکشید.



فصل هشتم

مشخصات خودرو

۱۶۰ روغن‌ها و روانکارها

۱۶۱ فیوزها و رله‌ها

روغن‌ها و روانکارها

نوع و ظرفیت روغن‌ها و روانکارها

ردیف	عنوان	ظرفیت	مشخصات	ملاحظات
۱	مایع خنک‌کننده	۶/۴ L	Lucent ۱۰۰	
۲	روغن ترمز	۰/۸۵~۰/۹ L	DOT ۴	
۳	روغن موتور	۲/۵ L	۱۰-W۴۰-API:SM یا بالاتر	
۴	روغن گیربکس (MT)	۲/۵ ± ۰/۳ L	SAE : ۷۵W/۹۰ (≥ -۴۰°C)	:API
			SAE : ۸۰W/۹۰ (≥ -۲۰°C)	GL-۴
			SAE : ۸۵W/۹۰ (≥ -۲۰°C)	یا بالاتر
۵	روغن گیربکس (AT)	۶/۹ ± ۰/۲ L	TOTAL ATF یا ATF۱	
۶	روغن گیربکس (CVT)	۴/۰ L	EZLV۹۹A یا CVTF-EX۱	
۷	روغن هیدرولیک فرمان	۰/۸ L	ATF۲۲۰	
۸	سوخت	۵۵ L	۹۲# (RON) و بیشتر بنزین بدون سرب	
۹	گاز کولر (A/C)	۵۲۰ g	R۱۳۴a	
۱۰	مایع شیشه‌شوی	۶/۴ L	NFC-۶۰	

○ زمان استاندارد جهت تعویض روغن گیربکس CVT خودروی X۶۰ هر دو سال یکبار و یا ۶۰/۰۰۰ کیلومتر کارکرد می‌باشد

مشخصات لاستیک

ابعاد لاستیک

۲۱۵/۶۵R۱۶ ۱۰۲H

فشار باد لاستیک

Kpa (Kg/cm ۲) (جلو و عقب)

۲۵۰ (۲/۵) / ۲۵۰ (۲/۵)

گشتاور پیچ‌های رینگ چرخ

۱۲۰ (۱۲) N.m (Kgf.m)

فیوزها و رله‌ها

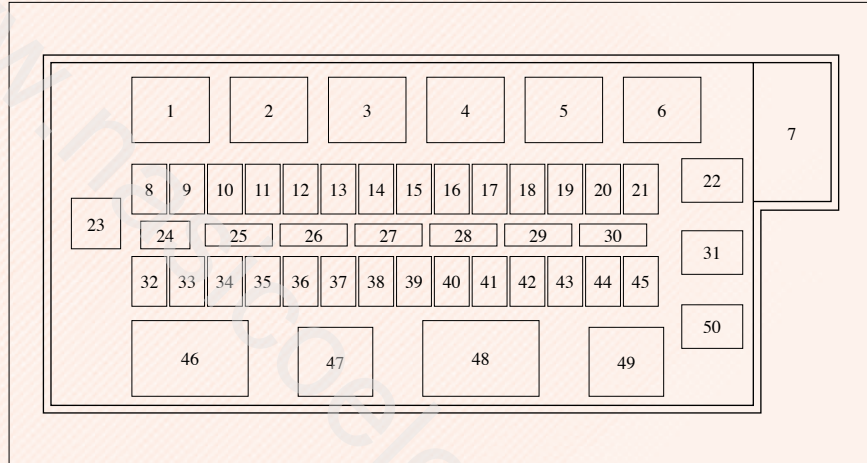

- ۱۱. خالی
- ۱۲. منبع تغذیه به سمت BCM
- ۱۳. منبع تغذیه سان روف
- ۱۴. گرمکن آینه جانبی
- ۱۵. گرمکن عقب
- ۱۶. قفل مرکزی
- ۱۷. خالی
- ۱۸. چراغ دنده عقب
- ۱۹. صفحه نمایش چندمنظوره
- صفحه کیلومتر / سان روف
- ۲۰. گرمکن صندلی اصلی
- ۲۱. منبع تغذیه به کولر
- ۲۲. فن دمنده
- ۲۳. رله
- ۲۴. فیوزکش
- ۲۵. فیوز یدکی (۵A)
- ۲۶. فیوز یدکی (۱۰A)
- ۲۷. فیوز یدکی (۱۵A)
- ۲۸. فیوز یدکی (۲۰A)
- ۲۹. فیوز یدکی (۲۵A)
- ۳۰. فیوز یدکی (۳۰A)
- ۳۱. AM1

جعبه فیوز سمت چپ جلو داشبورد

(قسمت پایینی)

- ۵. خالی
- ۶. رله فن دمنده
- ۷. سیستم تشخیص خطا
- ۸. صفحه نمایش چندمنظوره CD/DVD
- ۹. صفحه کیلومتر
- ۱۰. ECU سیستم اعلام خطر

- ۱. خالی
- ۲. رله چراغ مه شکن عقب
- ۳. رله گرمکن
- ۴. خالی

○ جعبه فیوز سیستم های الکترونیکی داخل خودرو

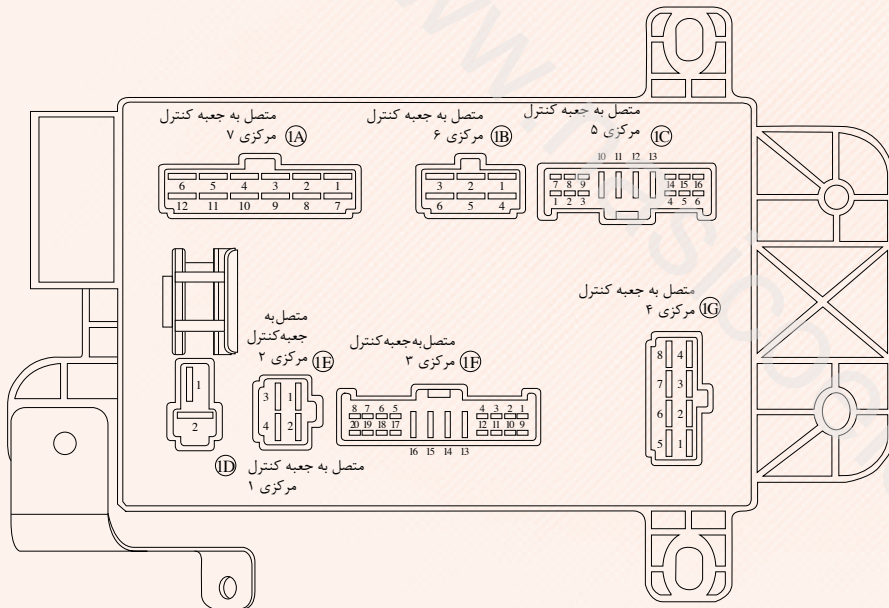

- ۳۲. ایربگ
- ۳۳. برف پاک کن جلو
- ۳۴. ECU سیستم اعلام خطر
- ۳۵. خالی
- ۳۶. فنکد
- ۳۷. آینه جانبی
- ۳۸. CD/DVD
- ۳۹. چراغ سقفی
- ۴۰. برف پاک کن عقب
- ۴۱. چراغ راهنما
- ۴۲. چراغ ترمز
- ۴۳. منبع تغذیه BackUP
- ۴۴. خالی
- ۴۵. شیشه بالا بر
- ۴۶. خالی
- ۴۷. خالی
- ۴۸. خالی
- ۴۹. خالی
- ۵۰. AM۲

- متصل به جعبه مرکزی ۱ (۱D)
 - ۱. سوئیچ ۳
 - ۲. سوئیچ ۵
- متصل به جعبه کنترل مرکزی ۲ (۱E)
 - ۱. خالی
 - ۲. منبع تغذیه BackUP
 - ۳. خالی
 - ۴. منبع تغذیه به شیشه بالابر BCM
- متصل به جعبه کنترل مرکزی ۳ (۱F)
 - ۱. فندک
 - ۲. فندک
 - ۳. خالی
 - ۴. خالی
 - ۵. خالی
 - ۶. خالی
 - ۷. کلید ترمز
 - ۸. خالی
 - ۹. کلید آینه بغل برقی
 - ۱۰. خالی
- جعبه کنترل مرکزی ۲ (۱F)
 - ۱۱. خالی
 - ۱۲. خالی
 - ۱۳. خالی
 - ۱۴. CD/DVD
 - ۱۵. منبع تغذیه به چراغ سقف
- ۱۶. منبع تغذیه به برف پاک کن عقب
 - ۱۷. خالی
 - ۱۸. خالی
 - ۱۹. خالی
 - ۲۰. منبع انرژی به BCM چراغ راهنما
- جعبه کنترل مرکزی ۴ (۱G)
 - ۱. موتور برف پاک کن جلو
 - ۲. ایربگ
 - ۳. IG۱
 - ۴. ACC
 - ۵. خالی
 - ۶. ECU سیستم اعلان خطر
 - ۷. خالی
 - ۸. خالی
- متصل به جعبه کنترل مرکزی ۵ (۱C)
 - ۱. جعبه کنترل سان روف
 - ۲. جعبه کنترل سان روف
 - ۳. گرمکن آینه جانبی
 - ۴. CD/DVD
 - ۵. صفحه کیلومتر
 - ۶. ECU سیستم اعلام خطر
 - ۷. خالی
 - ۸. خالی
 - ۹. خالی
 - ۱۰. خالی
 - ۱۱. منبع تغذیه به کنترل BCM
- متصل به جعبه کنترل مرکزی ۶ (۱B)
 - ۱. گرمکن
 - ۲. ایرکاندیشن داشبورد
 - ۳. خالی
 - ۴. جعبه الکترونیکی موتور
 - ۵. منبع تغذیه به جعبه کنترل مرکزی
 - ۶. خالی
- متصل به جعبه کنترل مرکزی ۷ (۱B)
 - ۱. خالی
 - ۲. صفحه نمایش چندمنظوره
 - ۳. کلید گرمکن صندلی اصلی
 - ۴. GND
 - ۵. سیستم کولر
 - ۶. فن دمنده
 - ۷. خالی
 - ۸. کلید دنده عقب
 - ۹. خالی
 - ۱۰. کلید ترکیبی
 - ۱۱. مه شکن عقب
 - ۱۲. ۱G۲
- ۱۲. خالی
- ۱۳. خالی
- ۱۴. خالی
- ۱۵. خالی
- ۱۶. خالی

۲۲. خالی
۲۳. خالی
۲۴. رله اصلی
۲۵. خالی
۲۶. خالی
۲۷. خالی
۲۸. خالی
۲۹. چراغ
۳۰. بوق
۳۱. چراغ مه شکن جلو
۳۲. چراغ سبقت / چراغ نور بالا
۳۳. چراغ نور پایین
۳۴. رله اصلی
۳۵. خالی
۳۶. رله تنظیم سرعت
۳۷. فیوزکش
۳۸. ECU سوخت پاش الکترونیکی
۳۹. منبع تغذیه به IG1
۴۰. منبع تغذیه به IG2
۴۱. خالی
۴۲. خالی
۴۳. خالی
۴۴. خالی
۴۵. خالی
۴۶. خالی
۴۷. خالی
۴۸. خالی
۴۹. خالی
۵۰. خالی
۵۱. فیوز یدکی (۵A)
۵۲. فیوز یدکی (۱۰A)
۵۳. فیوز یدکی (۱۵A)
۵۴. فیوز یدکی (۲۰A)
۵۵. فیوز یدکی (۲۰A)
۵۶. فیوز یدکی (۲۵A)
۵۷. فیوز یدکی (۲۵A)
۵۸. فیوز یدکی (۳۰A)

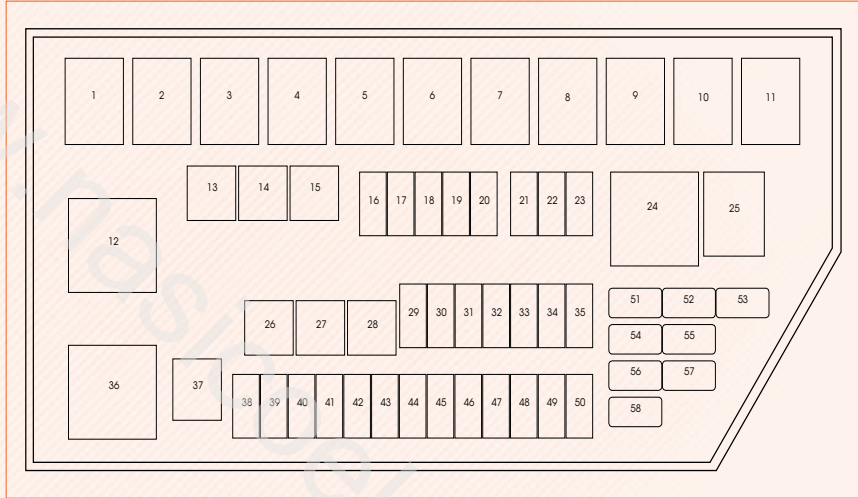

۸. رله چراغ نور بالا
۹. رله چراغ نور پایین
۱۰. خالی
۱۱. خالی
۱۲. رله فن اصلی
۱۳. خالی
۱۴. فن اصلی
۱۵. فن کمکی
۱۶. فن
۱۷. کمپرسور
۱۸. پمپ روغن
۱۹. مه شکن عقب
۲۰. خالی
۲۱. خالی
۱. رله فن جانبی
۲. رله کمپرسور
۳. رله پمپ روغن
۴. رله بوق
۵. رله چراغ
۶. رله چراغ مه شکن جلو
۷. رله چراغ سبقت



فصل نهم

راهنمای گارانتی

خدمات گارانتی	۱۶۷
توصیه‌های مهم	۱۷۱
سرویس‌های ادواری	۱۷۳



خدمات گارانتی

مدت زمان گارانتی:

۱. ۲۴ ماه بعد از تحویل خودرو یا ۵۰۰۰۰ کیلومتر کارکرد در مدل دنده دستی

۲. ۳۶ ماه بعد از تحویل خودرو یا ۶۰۰۰۰ کیلومتر کارکرد در مدل اتوماتیک

شرایط گارانتی قطعات:

الف. قطعات تزئینی ب. قطعات مصرفی ج. سایر قطعات

○ قطعات تزئینی

قطعاتی مانند آفتابگیر، صندلی، آینه‌ها و رودری‌ها و ... شامل قطعات تزئینی می‌باشند که به هنگام تحویل خودرو توسط اداره تحویل، کارکرد مناسب و همچنین بی‌نقص بودن ظاهری آنها به استحضار مشتریان رسانیده می‌شوند. لذا پس از تحویل خودرو و تایید سلامت این قطعات توسط خریدار و تکمیل فرم مربوطه قطعات فوق مشمول گارانتی نخواهند بود.

○ قطعات مصرفی

به قطعاتی اطلاق می‌گردد که عمر آنها نسبت به سایر قطعات خودرو محدود تر بوده و به صورت عادی پس از مدتی محدود یا مقدار کارکرد خاصی مستهلک شده و بایستی تعویض شوند و استهلاک این قطعات رابطه مستقیمی با نحوه استفاده از خودرو توسط کاربر آن دارد. لذا لیست برخی از این قطعات که شامل شرایط گارانتی نمی‌شوند به شرح ذیل اعلام می‌گردد:

- | | | |
|------------|--------------------|---------------------------|
| ۱. بست‌ها | ۲. خارهای تزئیناتی | ۳. فیوزها |
| ۴. فیلترها | ۵. انواع روغن‌ها | ۶. مایع خنک‌کننده (ضد یخ) |

لیست قطعات مصرفی که دارای شرایط خاص گارانتی می‌باشند:

توضیحات	مدت زمان گارانتی	قطعه موردنظر	ردیف
	۲ سال یا ۴۰۰۰۰ کیلومتر	دیسک ترمز	۳
	۲ سال یا ۳۰۰۰۰ کیلومتر	صفحه کلاچ	۴
	۱ سال یا ۲۰۰۰۰ کیلومتر	باتری	۵
	۱ سال یا ۱۰۰۰۰ کیلومتر	لاستیک	۶
	۲ سال یا ۴۰۰۰۰ کیلومتر	دیسک و بلبرینگ کلاچ	۷
	۲ سال یا ۴۰۰۰۰ کیلومتر	سیستم صوتی	۸
	۳ ماه یا ۳۰۰۰ کیلومتر	لنت ترمز	۹
	۳ ماه یا ۳۰۰۰ کیلومتر	شمع	۱۰
	۱ سال یا ۱۰۰۰۰ کیلومتر	تسمه‌ها	۱۱

چنانچه هریک از قطعات مصرفی به علت نقص فنی قطعاتی که مشمول گارانتی هستند دچار ایراد گردند، تعمیر و یا تعویض این قطعات نیز در قالب شرایط گارانتی انجام خواهد شد.

○ سایر قطعات

چنانچه علت معیوب شدن قطعه طبق نظر کارشناس نمایندگی مجاز و دفتر مرکزی ناشی از کیفیت قطعه باشد، قطعه و اجرت تعویض، مشمول گارانتی خواهد بود.

○ توصیه مهم

خواهشمند است جهت اطلاع و بهره برداری مقتضی از موارد ذیل به وب سایت شرکت بام خودرو به آدرس www.bamkhodro.com مراجعه نمایید .

۱. خط مشی گارانتی و آخرین تغییرات آن
۲. قانون حمایت از حقوق مصرف کنندگان خودرو و آیین نامه اجرایی آن
۳. لیست هزینه اجرت خدمات و قطعات یدکی هر یک از محصولات
۴. شماره تلفن و محل استقرار واحد های امداد خودروی شرکت کرمان موتور
۵. لیست نمایندگی های فروش و خدمات پس از فروش محصولات کرمان موتور

○ مواردی که مشمول گارانتی نمی‌شود:

۱. قطعاتی که به غیر از نقص ساخت و جنس دچار ایراد شده باشند (استفاده نادرست، تصادف و ...)
۲. استفاده از قطعات متفرقه که از نمایندگی‌های مجاز تأمین نشده و مورد تایید شرکت نباشد.
۳. استفاده از آپشن‌هایی که مغایر با وضعیت استاندارد و طراحی خودرو بوده و ایجاد تغییر در آنها موجب لغو گارانتی مجموعه مرتبط با این قطعات می‌شود. همانند استفاده از رینگ‌ها و لاستیک‌ها، سیستم‌های پخش، دزدگیر و ... که باعث خارج شدن از گارانتی جلوگیری و سیستم‌های برقی مرتبط و ... خواهد شد.
۴. صدمات ناشی از شرایط جوی همانند طوفان، تگرگ، صاعقه، سیل و ...
۵. هزینه پارکینگ و عدم استفاده از خودرو و بکسل کردن خودرو (بکسل کردن خودر و در شرایط خاص به تشخیص شرکت گارانتی می‌گردد.)
۶. از کار افتادن باتری (دشارژ شدن) به علت عدم استفاده از خودرو.
۷. نفوذ آب به داخل قطعات الکترونیکی به علت شستشوی موتور و داخل خودرو.
۸. شارژ گاز (در صورتی که علت تعویض قطعات سیستم کولر نباشد)

○ موارد زیر خودرو را از گارانتی خارج می‌کند:

۱. دستکاری کیلومتر خودرو
۲. عدم انجام سرویس اولیه
۳. تعمیر خودرو در مکان‌هایی غیر از نمایندگی‌های مجاز و مورد تایید شرکت
۴. مواردیکه به تشخیص شرکت نقص فنی ناشی از عدم انجام به موقع سرویس‌های دوره‌ای بوده است.

توجه

- لازم به ذکر است که گارانتی رنگ خودرو مطابق دستورالعمل شرکت بازرسی و استاندارد ۲ سال می‌باشد.
- مطابق دستورالعمل شرکت بازرسی کلیه خدمات ارائه شده از طرف نمایندگان به مدت ۲ ماه یا ۳۰۰۰ کیلومتر کارکرد حتی بعد از دوران گارانتی (مطابق شرایط اعلام شده) می‌بایستی تضمین گردد.

توصیه‌های مهم

توجه

- زمان انجام سرویس‌های ادواری در شرایط آب و هوایی سخت و مناطق پرگرد و غبار و آلوده بایستی کوتاهتر باشد، در چنین شرایطی توصیه می‌شود که پیوسته سطح روغن، آب و وضعیت تسمه‌ها را بازدید نمایید.
- به خاطر داشته باشید که تعمیرات صحیح و تعویض قطعات اصلی فقط در نمایندگی‌های مجاز شرکت کرمان موتور و به دست تکنسین‌های آموزش دیده میسر است.

- الف. انجام سرویس‌های ادواری و کنترل کارکرد موتور خودرو علاوه بر اطمینان از رانندگی و ایمنی سفر، در کاهش آلاینده‌های زیست محیطی تأثیر بسزایی خواهد داشت.
- ب. قبل از هر رانندگی طولانی و به ویژه در فصول گرم سطح روغن و دیگر مایعات را بازدید نمایید.
- پ. هیچگاه کلید A/C خودرو را در درموتور بالا روشن ننمایید.
- ت. برای حفظ کارکرد طولانی پمپ بنزین و سیستم انژکتوری خودرو بهتر است که باک بنزین را قبل از رسیدن حجم بنزین باک به مقدار ۲۵٪ آن، پر نمایید.
- ج. در صورت متوقف بودن خودرو به مدت بیش از ۵ ماه روغن و فیلتر روغن را تعویض نمایید تا از بروز خسارت‌های فنی به موتور جلوگیری گردد.
- ه. همیشه به چراغ و علائم هشدار دهنده روی صفحه آمپر توجه نمایید و در صورت مشاهده علامتی خاص سریعاً با نمایندگی مجاز تماس حاصل نمایید.
- ط. از اقدام به تعمیر و دستکاری خودرو توسط اشخاص غیرمسئول و در تعمیرگاه‌های غیرمجاز جدا خودداری نمایید.

توجه

- هزینه اجرت سرویس‌های ادواری فقط شامل مواردی است که در ستون مقابل به شرح کار قید شده است و در صورت نیاز به خدماتی که در آن ستون ذکر نشده باشد، اجرت مطابق قوانین و مقررات شرکت محاسبه و از مشتری (یا گارانتی) اخذ می‌گردد.
- هزینه قطعات تعویض شده و یا مواد مصرف‌شده برای خودرو در سرویس‌های ادواری به طور جداگانه مطابق قوانین و قیمت‌های شرکت محاسبه و از مشتری (یا گارانتی) اخذ می‌گردد.

سرویس اولیه

انجام خدمات (رایگان) سرویس اولیه بین کیلومتر ۲۵۰۰-۳۰۰۰ کیلومتر کارکرد، قبل از سپری شدن یکسال از تاریخ تحویل خودرو (هزینه قطعات مصرفی به عهده مشتری) الزامی بوده و عدم انجام آن در محدوده زمانی و مسافتی مذکور، منجر به ابطال گارانتی کامل خودرو می گردد.

برای اطلاع از انجام سرویس‌های ادواری بر روی خودرو خود، ضروری است شرح اقدامات مربوط در جدول مخصوص زیر درج گردد، تا ضمن اطمینان از انجام به موقع سرویس‌ها، توجه به انجام سرویس‌های بعدی نیز مبذول گردد.

ردیف	شرح	اقدامات
۱	تسمه‌ها از نظر وجود پلیسه، سائیدگی و کشش	<input type="checkbox"/> بازدید
۲	سطح مایع خنک کننده موتور در مخزن انبساط	<input type="checkbox"/> بازدید و سرریز
۳	فیلتر هوا (o)	<input type="checkbox"/> بازدید و یا تعویض
۴	باتری خودرو	<input type="checkbox"/> بازدید
۵	دور آرام موتور	<input type="checkbox"/> بازدید و کنترل
۶	تایمینگ جرقه (آوانس جرقه)	<input type="checkbox"/> بازدید و کنترل
۷	خلاصی (فیلر) سوپاپ‌ها	<input type="checkbox"/> بازدید
۸	باک بنزین و لوله‌ها و اتصالات آن از نظر وجود نشتی	<input type="checkbox"/> بازدید و تنظیم
۹	پدال ترمز و ترمز دستی	<input type="checkbox"/> بازدید
۱۰	چرخ های جلو و عقب	<input type="checkbox"/> بازدید
۱۱	دیسک و لنت ترمز	<input type="checkbox"/> بازدید

بین سرویس اولیه

۳۰۰۰-۲۵۰۰ کیلومتر

خودرو لیفان اس بیوی ایکس ۶۰

مهر و تایید واحد تحویل

شماره شاسی:

شماره موتور:

شماره نمایندگی مجاز:

مهر و امضاء نمایندگان محترم

● ادامه سرویس اولیه

اقدامات	شرح	ردیف
<input type="checkbox"/> بازدید و سرریز	روغن ترمز	۱۱
<input type="checkbox"/> بازدید	بلبرینگ چرخ‌ها و درپوش آنها	۱۲
<input type="checkbox"/> بازدید و تنظیم در صورت نیاز	تایرها و باد چرخ‌ها	۱۳
<input type="checkbox"/> بازدید	زوایای چرخ‌های جلو و عقب	۱۴
<input type="checkbox"/> بازدید و آچارکشی	جلوبندی و اکسل عقب	۱۵
<input type="checkbox"/> بازدید	سیستم کولر و بخاری	۱۶
<input type="checkbox"/> بازدید	فیلتر هوای A/C	۱۷
<input type="checkbox"/> تعویض	روغن گیربکس (مدل دنده‌ای)	۱۸
<input type="checkbox"/> بازدید و در صورت نیاز سرریز گردد	روغن گیربکس (مدل اتوماتیک - CVT)	۱۹
<input type="checkbox"/> تعویض	روغن موتور (⊙)	۲۰
<input type="checkbox"/> تعویض	فیلتر روغن (⊙)	۲۱
<input type="checkbox"/> بازدید و تنظیم	رگلاژ شیشه بالابرها	۲۲
<input type="checkbox"/> بازدید و کنترل عملکرد	سانروف	۲۳
<input type="checkbox"/> تست با دستگاه اسکنر	سیستم‌های الکتریکی	۲۴

○ دوره تعویض روغن موتور و روغن گیربکس، فیلتر روغن و فیلتر هوا، در شرایط کارکرد سخت خودرو باید کمتر از کیلومترهای ذکر شده در جدول فوق باشد.

■ سرویس اولیه انجام شد.

مهر و امضاء نمایندگی:

○ هزینه روغن و مواد مصرفی در سرویس اولیه به عهده مشتری می باشد.

⑤ سرویس ۱۰۰۰ کیلومتر

برای اطلاع از انجام سرویس‌های ادواری بر روی خودرو خود، ضروری است شرح اقدامات مربوط در جداول مخصوص زیر درج گردد، تا ضمن اطمینان از انجام به موقع سرویس‌ها، توجه به انجام سرویس‌های بعدی نیز مبذول گردد.

ردیف	شرح	اقدامات
۱	تسمه‌ها از نظر وجود پلیسه، سائیدگی و کشش	<input type="checkbox"/> بازدید
۲	شمع‌ها	<input type="checkbox"/> بازدید و کنترل کارکرد
۳	لوله‌های آب از نظر آسیب‌دیدگی و محکم بودن اتصالات آن	<input type="checkbox"/> بازدید
۴	سطح مایع خنک‌کننده موتور در مخزن انبساط	<input type="checkbox"/> بازدید و سرریز
۵	فیلتر هوا (○)	<input type="checkbox"/> بازدید و یا تعویض
۶	سطح روغن گیربکس	<input type="checkbox"/> بازدید و سرریز
۷	باتری خودرو	<input type="checkbox"/> بازدید
۸	دور آرام موتور	<input type="checkbox"/> بازدید و کنترل کارکرد
۹	لوله‌های هوا	<input type="checkbox"/> بازدید و کنترل وضعیت
۱۰	سیستم اگزوز از نظر نشستی و آسیب‌دیدگی	<input type="checkbox"/> بازدید
۱۱	مجموعه دریچه گاز	<input type="checkbox"/> بازدید و تمیز کردن

ردیف	شرح	اقدامات
۱۲	انژکتورها	<input type="checkbox"/> بازدید و شستشو
۱۳	سیستم کنترل روغن و بخار روغن از نظر کارکرد طبیعی	<input type="checkbox"/> بازدید
۱۴	سنسور اکسیژن	<input type="checkbox"/> بازدید
۱۵	کاتالیزور	<input type="checkbox"/> بازدید
۱۶	صافی بنزین	<input type="checkbox"/> تعویض
۱۷	سیستم کنیستر	<input type="checkbox"/> بازدید
۱۸	دیسکها و لنتهای ترمز چرخ های جلو و عقب	<input type="checkbox"/> بازدید
۱۹	پدال ترمز و ترمز دستی	<input type="checkbox"/> بازدید و تنظیم
۲۰	روغن ترمز و کلاچ	<input type="checkbox"/> بازدید و یا سرریز
۲۱	لوله‌ها و شلنگ‌های سیستم ترمز	<input type="checkbox"/> بازدید
۲۲	روغن هیدرولیک فرمان	<input type="checkbox"/> بازدید و یا سرریز
۲۳	غریبک فرمان	<input type="checkbox"/> بازدید
۲۴	گردگیر پلوس‌ها	<input type="checkbox"/> بازدید
۲۵	سیستم تعلیق جلو و عقب	<input type="checkbox"/> بازدید و کنترل کارکرد

ردیف	شرح	اقدامات
۲۶	تایرها و باد چرخ‌ها	<input type="checkbox"/> بازدید و تنظیم
۲۷	زوایای چرخ‌های جلو و عقب	<input type="checkbox"/> بازدید و تنظیم
۲۸	بلبرینگ چرخ‌ها و درپوش آنها	<input type="checkbox"/> بازدید
۲۹	سیستم کولر و بخاری	<input type="checkbox"/> بازدید
۳۰	فیلتر هوای A/C	<input type="checkbox"/> تعویض
۳۱	شارژ گاز کولر	<input type="checkbox"/> بازدید
۳۲	سیستم ایربگ	<input type="checkbox"/> بازدید و کنترل کارکرد
۳۳	روغن موتور (○)	<input type="checkbox"/> تعویض
۳۴	فیلتر روغن (○)	<input type="checkbox"/> تعویض
۳۵	سیستم‌های الکتریکی	<input type="checkbox"/> تست با دستگاه اسکنر

○ دوره تعویض روغن موتور و روغن گیربکس، فیلتر روغن و فیلتر هوا، در شرایط کارکرد سخت خودرو باید کمتر از کیلومترهای ذکر شده در جدول فوق باشد.

○ سرویس ۱۵۰۰۰ کیلومتر

برای اطلاع از انجام سرویس‌های ادواری بر روی خودرو خود، ضروری است شرح اقدامات مربوط در جداول مخصوص زیر درج گردد، تا ضمن اطمینان از انجام به موقع سرویس‌ها، توجه به انجام سرویس‌های بعدی نیز مبذول گردد.

ردیف	شرح	اقدامات
۱	فیلتر هوا (○)	<input type="checkbox"/> بازدید و یا تعویض در صورت نیاز
۲	باتری خودرو	<input type="checkbox"/> بازدید
۳	روغن ترمز و کلاچ	<input type="checkbox"/> بازدید و سرریز
۴	روغن گیربکس	<input type="checkbox"/> بازدید و یا سرریز
۵	سطح مایع خنک کننده موتور	<input type="checkbox"/> بازدید و یا سرریز
۶	روغن موتور (○)	<input type="checkbox"/> تعویض
۷	فیلتر روغن (○)	<input type="checkbox"/> تعویض
۸	تایرها و باد چرخ‌ها	<input type="checkbox"/> بازدید و تنظیم
۹	زوایای چرخ‌های جلو و عقب	<input type="checkbox"/> بازدید
۱۰	سیستم کولر و بخاری	<input type="checkbox"/> بازدید و کنترل کارکرد
۱۱	سیستم‌های الکتریکی	<input type="checkbox"/> تست با دستگاه اسکنر

○ دوره تعویض روغن موتور و روغن گیربکس، فیلتر روغن و فیلتر هوا، در شرایط کارکرد سخت خودرو باید کمتر از کیلومترهای ذکر شده در جدول فوق باشد.

برای اطلاع از انجام سرویس‌های ادواری بر روی خودرو خود، ضروری است شرح اقدامات مربوط در جداول مخصوص زیر درج گردد، تا ضمن اطمینان از انجام به موقع سرویس‌ها، توجه به انجام سرویس‌های بعدی نیز مبذول گردد.

ردیف	شرح	اقدامات
۱	تسمه‌ها از نظر وجود پلیسه، سائیدگی و کشش	<input type="checkbox"/> بازدید
۲	وایر شمع‌ها از نظر آسیب‌دیدگی	<input type="checkbox"/> بازدید
۳	سیستم کنترل روغن و بخار روغن از نظر کارکرد طبیعی	<input type="checkbox"/> بازدید و کنترل کارکرد
۴	شمع‌ها	<input type="checkbox"/> بازدید
۵	لوله‌های آب از نظر آسیب‌دیدگی و محکم بودن اتصالات آن	<input type="checkbox"/> بازدید
۶	سطح مایع خنک‌کننده موتور	<input type="checkbox"/> بازدید و یا سرریز
۷	فیلتر هوا (o)	<input type="checkbox"/> بازدید و یا تعویض
۸	روغن گیربکس (مدل دنده‌ای)	<input type="checkbox"/> تعویض
۹	تعویض روغن موتور (o)	<input type="checkbox"/> تعویض
۱۰	تعویض فیلتر روغن (o)	<input type="checkbox"/> تعویض
۱۱	باتری خودرو	<input type="checkbox"/> بازدید
۱۲	دور آرام موتور	<input type="checkbox"/> بازدید و کنترل کارکرد

ردیف	شرح	اقدامات
۱۳	لوله‌های هوا	<input type="checkbox"/> بازدید و کنترل وضعیت
۱۴	خلاصی (فیلتر) سوپاپ‌ها	<input type="checkbox"/> بازدید
۱۵	سیستم آگزوز از نظر نشستی و آسیب‌دیدگی	<input type="checkbox"/> بازدید
۱۶	مجموعه دریچه گاز	<input type="checkbox"/> بازدید و تمیز کردن
۱۷	سنسور اکسیژن	<input type="checkbox"/> بازدید
۱۸	صافی بنزین	<input type="checkbox"/> تعویض
۱۹	باک بنزین و لوله‌ها و اتصالات آن را از نظر وجود نشستی	<input type="checkbox"/> بازدید و یا تعویض
۲۰	مخزن کنیستر	<input type="checkbox"/> بازدید
۲۱	پدال ترمز و ترمز دستی	<input type="checkbox"/> بازدید و تنظیم
۲۲	دیسک‌ها و لنت‌های ترمز چرخ‌های جلو و عقب	<input type="checkbox"/> بازدید
۲۳	روغن ترمز و کلاچ	<input type="checkbox"/> بازدید
۲۴	لوله‌ها و شلنگ‌های سیستم ترمز	<input type="checkbox"/> بازدید
۲۵	روغن هیدرولیک فرمان	<input type="checkbox"/> بازدید
۲۶	غربیلک فرمان	<input type="checkbox"/> بازدید
۲۷	گردگیر پولس‌ها	<input type="checkbox"/> بازدید

● ادامه سرویس ۲۰۰۰۰ کیلومتر

ردیف	شرح	اقدامات
۲۸	سیستم تعلیق جلو و عقب	<input type="checkbox"/> بازدید
۲۹	تایرها و باد چرخ‌ها	<input type="checkbox"/> بازدید و تنظیم
۳۰	زوایای چرخ‌های جلو و عقب	<input type="checkbox"/> بازدید و تنظیم در صورت نیاز
۳۱	بلبرینگ چرخ‌ها و درپوش آنها	<input type="checkbox"/> بازدید و یا تعویض
۳۲	سیستم کولر و بخاری	<input type="checkbox"/> بازدید
۳۳	فیلتر هوای A/C	<input type="checkbox"/> تعویض
۳۴	شارژ گاز کولر	<input type="checkbox"/> بازدید
۳۵	سیستم‌های الکتریکی	<input type="checkbox"/> تست با دستگاه اسکنر
۳۶	سیستم ایربیگ	<input type="checkbox"/> بازدید و کنترل کارکرد
۳۷	کاتالیزور	<input type="checkbox"/> بازدید
۳۸	انژکتورها	<input type="checkbox"/> بازدید و شستشوی
۳۹	تایمینگ جرعه (آوانس جرعه)	<input type="checkbox"/> بازدید و کنترل کارکرد

○ دوره تعویض روغن موتور و روغن گیربکس، فیلتر روغن و فیلتر هوا، در شرایط کارکرد سخت خودرو باید کمتر از کیلومترهای ذکر شده در جدول فوق باشد.

○ سرویس ۲۵۰۰۰ کیلومتر

برای اطلاع از انجام سرویس‌های ادواری بر روی خودرو خود، ضروری است شرح اقدامات مربوط در جداول مخصوص زیر درج گردد، تا ضمن اطمینان از انجام به موقع سرویس‌ها، توجه به انجام سرویس‌های بعدی نیز مبذول گردد.

ردیف	شرح	اقدامات
۱	فیلتر هوا (○)	<input type="checkbox"/> بازدید و یا تعویض
۲	باتری خودرو	<input type="checkbox"/> بازدید
۳	روغن ترمز و کلاچ	<input type="checkbox"/> بازدید و سرریز
۴	تایرها و باد چرخ‌ها	<input type="checkbox"/> بازدید
۵	زوایای چرخ‌های جلو و عقب	<input type="checkbox"/> بازدید
۶	روغن گیربکس (○)	<input type="checkbox"/> بازدید و سرریز
۷	روغن موتور (○)	<input type="checkbox"/> تعویض
۸	فیلتر روغن (○)	<input type="checkbox"/> تعویض
۹	سیستم‌های الکتریکی	<input type="checkbox"/> تست با دستگاه اسکنر
۱۰	سیستم کولر و بخاری	<input type="checkbox"/> بازدید و کنترل کارکرد
۱۱	سطح مایع خنک کننده موتور	<input type="checkbox"/> بازدید و یا سرریز

○ دوره تعویض روغن موتور و روغن گیربکس، فیلتر روغن و فیلتر هوا، در شرایط کارکرد سخت خودرو باید کمتر از کیلومترهای ذکر شده در جدول فوق باشد.

○ سرویس ۳۰۰۰۰ کیلومتر

برای اطلاع از انجام سرویس‌های ادواری بر روی خودرو خود، ضروری است شرح اقدامات مربوط در جداول مخصوص زیر درج گردد، تا ضمن اطمینان از انجام به موقع سرویس‌ها، توجه به انجام سرویس‌های بعدی نیز مبذول گردد.

ردیف	شرح	اقدامات
۱	تسمه‌ها از نظر وجود پلیسه، سائیدگی و کشش	<input type="checkbox"/> بازدید
۲	شمع‌ها	<input type="checkbox"/> بازدید
۳	سطح مایع خنک‌کننده موتور در مخزن انبساط	<input type="checkbox"/> بازدید و یا سرریز
۴	فیلتر هوا (○)	<input type="checkbox"/> بازدید و یا تعویض
۵	سطح روغن گیربکس	<input type="checkbox"/> بازدید و سرریز
۶	باتری خودرو	<input type="checkbox"/> بازدید و یا تعویض
۷	دور آرام موتور	<input type="checkbox"/> بازدید و کنترل کارکرد
۸	لوله‌های هوا	<input type="checkbox"/> بازدید
۹	سیستم اگزوز از نظر نشستی و آسیب‌دیدگی	<input type="checkbox"/> بازدید
۱۰	مجموعه دریچه گاز	<input type="checkbox"/> بازدید و تمیز کردن
۱۱	انژکتورها	<input type="checkbox"/> بازدید

اقدامات	شرح	ردیف
<input type="checkbox"/> بازدید	سنسور اکسیژن	۱۲
<input type="checkbox"/> بازدید	کاتالیزور	۱۳
<input type="checkbox"/> تعویض	صافی بنزین	۱۴
<input type="checkbox"/> بازدید	سیستم کنیستر	۱۵
<input type="checkbox"/> بازدید و تنظیم	پدال ترمز و ترمز دستی	۱۶
<input type="checkbox"/> بازدید و یا تنظیم	دیسک‌ها و لنت‌های ترمز چرخ های جلو و عقب	۱۷
<input type="checkbox"/> بازدید و سرریز	روغن ترمز و کلاچ	۱۸
<input type="checkbox"/> بازدید	لوله‌ها و شلنگ‌های سیستم ترمز	۱۹
<input type="checkbox"/> بازدید	روغن هیدرولیک فرمان	۲۰
<input type="checkbox"/> بازدید	غریبک فرمان	۲۱
<input type="checkbox"/> بازدید	گردگیر پلوس‌ها	۲۲
<input type="checkbox"/> بازدید	بلبرینگ چرخ‌ها و در پوش آنها	۲۳
<input type="checkbox"/> بازدید	سیستم تعلیق جلو و عقب	۲۴
<input type="checkbox"/> بازدید و یا تنظیم	تایرها و باد چرخ‌ها	۲۵

● ادامه سرویس ۲۰۰۰۰ کیلومتر

ردیف	شرح	اقدامات
۲۶	زوایای چرخ‌های جلو و عقب	<input type="checkbox"/> بازدید
۲۷	سیستم کولر و بخاری	<input type="checkbox"/> بازدید
۲۸	فیلتر هوا A/C	<input type="checkbox"/> بازدید
۲۹	شارژ گاز کولر	<input type="checkbox"/> بازدید
۳۰	سیستم ایربگ	<input type="checkbox"/> بازدید و کنترل کارکرد
۳۱	روغن موتور (○)	<input type="checkbox"/> تعویض
۳۲	فیلتر روغن (○)	<input type="checkbox"/> تعویض
۳۳	سیستم‌های الکتریکی	<input type="checkbox"/> تست با دستگاه اسکنر
۳۴	سیستم کنترل روغن و بخار روغن از نظر کارکرد طبیعی	<input type="checkbox"/> بازدید

○ دوره تعویض روغن موتور و روغن گیربکس، فیلتر روغن و فیلتر هوا، در شرایط کارکرد سخت خودرو باید کمتر از کیلومترهای ذکر شده در جدول فوق باشد.

① سرویس ۳۵۰۰۰ کیلومتر

برای اطلاع از انجام سرویس‌های ادواری بر روی خودرو خود، ضروری است شرح اقدامات مربوط در جداول مخصوص زیر درج گردد، تا ضمن اطمینان از انجام به موقع سرویس‌ها، توجه به انجام سرویس‌های بعدی نیز مبذول گردد.

ردیف	شرح	اقدامات
۱	فیلتر هوا (○)	<input type="checkbox"/> بازدید و یا تعویض
۲	باتری خودرو	<input type="checkbox"/> بازدید
۳	روغن ترمز و کلاچ	<input type="checkbox"/> بازدید و سرریز
۴	تایرها و باد چرخ‌ها	<input type="checkbox"/> بازدید و تنظیم
۵	زوایای چرخ‌های جلو و عقب	<input type="checkbox"/> بازدید
۶	روغن گیربکس (○)	<input type="checkbox"/> بازدید و سرریز
۷	روغن موتور (○)	<input type="checkbox"/> تعویض
۸	فیلتر روغن (○)	<input type="checkbox"/> تعویض
۹	سیستم‌های الکتریکی	<input type="checkbox"/> تست با دستگاه اسکنر
۱۰	سیستم کولر و بخاری	<input type="checkbox"/> بازدید و کنترل کارکرد
۱۱	سطح مایع خنک کننده موتور	<input type="checkbox"/> بازدید و یا سرریز

○ دوره تعویض روغن موتور و روغن گیربکس، فیلتر روغن و فیلتر هوا، در شرایط کارکرد سخت خودرو باید کمتر از کیلومترهای ذکر شده در جدول فوق باشد.

⑤ سرویس ۴۰۰۰ کیلومتر

برای اطلاع از انجام سرویس‌های ادواری بر روی خودرو خود، ضروری است شرح اقدامات مربوط در جداول مخصوص زیر درج گردد، تا ضمن اطمینان از انجام به موقع سرویس‌ها، توجه به انجام سرویس‌های بعدی نیز مبذول گردد.

ردیف	شرح	اقدامات
۱	تسمه‌ها از نظر وجود پلیسه، سائیدگی و کشش	<input type="checkbox"/> بازدید
۲	وایر شمع‌ها از نظر آسیب‌دیدگی	<input type="checkbox"/> بازدید
۳	سیستم کنترل روغن و بخار روغن از نظر کارکرد طبیعی	<input type="checkbox"/> بازدید
۴	شمع‌ها	<input type="checkbox"/> بازدید
۵	لوله‌های آب از نظر آسیب‌دیدگی و محکم بودن اتصالات آن	<input type="checkbox"/> بازدید
۶	مایع خنک‌کننده موتور	<input type="checkbox"/> تعویض
۷	فیلتر هوا (○)	<input type="checkbox"/> بازدید
۸	روغن گیربکس (مدل دنده‌ای)	<input type="checkbox"/> تعویض
۹	باتری خودرو	<input type="checkbox"/> بازدید
۱۰	دور آرام موتور	<input type="checkbox"/> بازدید
۱۱	تایمینگ جرعه (آوانس جرعه)	<input type="checkbox"/> بازدید و کنترل کارکرد

ردیف	شرح	اقدامات
۱۲	لوله‌های هوا	<input type="checkbox"/> بازدید و کنترل وضعیت
۱۳	خلاصی (فیلر) سوپاپ‌ها	<input type="checkbox"/> بازدید
۱۴	سیستم اگزوز از نظر نشستی و آسیب‌دیدگی	<input type="checkbox"/> بازدید
۱۵	مجموعه دریچه گاز	<input type="checkbox"/> بازدید و تمیز کردن
۱۶	انژکتورها	<input type="checkbox"/> بازدید و شستشوی
۱۷	سنسور اکسیژن	<input type="checkbox"/> بازدید
۱۸	کاتالیزور	<input type="checkbox"/> بازدید
۱۹	صافی بنزین	<input type="checkbox"/> تعویض
۲۰	باک بنزین و لوله‌ها و اتصالات آن از نظر وجود نشستی	<input type="checkbox"/> بازدید
۲۱	سیستم کنیستر	<input type="checkbox"/> بازدید
۲۲	پدال ترمز و ترمز دستی	<input type="checkbox"/> بازدید و تنظیم
۲۳	دیسک‌ها و لنت‌های ترمز چرخ های جلو و عقب	<input type="checkbox"/> بازدید
۲۴	روغن ترمز و کلاچ	<input type="checkbox"/> بازدید و یا سرریز
۲۵	لوله‌ها و شلنگ‌های سیستم ترمز	<input type="checkbox"/> بازدید
۲۶	روغن هیدرولیک فرمان	<input type="checkbox"/> تعویض

● ادامه سرویس ۴۰۰۰۰ کیلومتر

ردیف	شرح	اقدامات
۲۷	غربلیک فرمان	<input type="checkbox"/> بازدید
۲۸	گردگیر پلوس‌ها	<input type="checkbox"/> بازدید
۲۹	بلبرینگ چرخ‌ها و درپوش آنها	<input type="checkbox"/> بازدید
۳۰	سیستم تعلیق جلو و عقب	<input type="checkbox"/> بازدید
۳۱	تایرها و باد چرخ‌ها	<input type="checkbox"/> بازدید
۳۲	زوایای چرخ‌های جلو و عقب	<input type="checkbox"/> بازدید
۳۳	سیستم کولر و بخاری	<input type="checkbox"/> بازدید
۳۴	فیلتر هوای A/C	<input type="checkbox"/> بازدید
۳۵	شارژ گاز کولر	<input type="checkbox"/> بازدید
۳۶	سیستم ایربگ	<input type="checkbox"/> بازدید و کنترل کارکرد
۳۷	روغن موتور (○)	<input type="checkbox"/> تعویض
۳۸	فیلتر روغن (○)	<input type="checkbox"/> تعویض
۳۹	سیستم‌های الکتریکی	<input type="checkbox"/> تست با دستگاه اسکنر

○ دوره تعویض روغن موتور و روغن گیربکس، فیلتر روغن و فیلتر هوا، در شرایط کارکرد سخت خودرو باید کمتر از کیلومترهای ذکر شده در جدول فوق باشد.

○ سرویس ۴۵۰۰۰ کیلومتر

برای اطلاع از انجام سرویس‌های ادواری بر روی خودرو خود، ضروری است شرح اقدامات مربوط در جداول مخصوص زیر درج گردد، تا ضمن اطمینان از انجام به موقع سرویس‌ها، توجه به انجام سرویس‌های بعدی نیز مبذول گردد.

ردیف	شرح	اقدامات
۱	فیلتر هوا (○)	<input type="checkbox"/> بازدید و یا تعویض
۲	باتری خودرو	<input type="checkbox"/> بازدید
۳	روغن ترمز و کلاچ	<input type="checkbox"/> بازدید و سرریز
۴	تایرها و باد چرخ‌ها	<input type="checkbox"/> بازدید و تنظیم
۵	زوایای چرخ‌های جلو و عقب	<input type="checkbox"/> بازدید
۶	روغن موتور (○)	<input type="checkbox"/> تعویض
۷	فیلتر روغن (○)	<input type="checkbox"/> تعویض
۸	سیستم‌های الکتریکی	<input type="checkbox"/> تست با دستگاه اسکنر
۹	روغن گیربکس	<input type="checkbox"/> بازدید و یا سرریز
۱۰	سیستم کولر و بخاری	<input type="checkbox"/> بازدید و کنترل کارکرد
۱۱	سطح مایع خنک کننده موتور	<input type="checkbox"/> بازدید و یا سرریز

○ دوره تعویض روغن موتور و روغن گیربکس، فیلتر روغن و فیلتر هوا، در شرایط کارکرد سخت خودرو باید کمتر از کیلومترهای ذکر شده در جدول فوق باشد.

○ سرویس ۵۰۰۰ کیلومتر

برای اطلاع از انجام سرویس‌های ادواری بر روی خودرو خود، ضروری است شرح اقدامات مربوط در جداول مخصوص زیر درج گردد، تا ضمن اطمینان از انجام به موقع سرویس‌ها، توجه به انجام سرویس‌های بعدی نیز مبذول گردد.

ردیف	شرح	اقدامات
۱	تسمه‌ها از نظر وجود پلیسه، سائیدگی و کشش	<input type="checkbox"/> بازدید
۲	شمع‌ها	<input type="checkbox"/> بازدید
۳	سطح مایع خنک‌کننده موتور در مخزن انبساط	<input type="checkbox"/> بازدید و یا سرریز
۴	فیلتر هوا (○)	<input type="checkbox"/> بازدید و یا تعویض
۵	باتری خودرو	<input type="checkbox"/> بازدید
۶	دور آرام موتور	<input type="checkbox"/> بازدید و کنترل کارکرد
۷	لوله‌های هوا	<input type="checkbox"/> بازدید
۸	سیستم اگزوز از نظر نشستی و آسیب‌دیدگی	<input type="checkbox"/> بازدید
۹	مجموعه دریچه گاز	<input type="checkbox"/> بازدید و تمیز کردن
۱۰	انژکتورها	<input type="checkbox"/> بازدید
۱۱	سنسور اکسیژن	<input type="checkbox"/> بازدید

اقدامات	شرح	ردیف
<input type="checkbox"/> بازدید	کاتالیزور	۱۲
<input type="checkbox"/> بازدید	صافی بنزین	۱۳
<input type="checkbox"/> بازدید	سیستم کنیستر	۱۴
<input type="checkbox"/> بازدید و تنظیم	پدال ترمز و ترمز دستی	۱۵
<input type="checkbox"/> بازدید	دیسک ها و لنت های ترمز چرخ های جلو و عقب	۱۶
<input type="checkbox"/> بازدید و سرریز	روغن ترمز و کلاچ	۱۷
<input type="checkbox"/> بازدید	لوله ها و شلنگ های سیستم ترمز	۱۸
<input type="checkbox"/> بازدید و سرریز	روغن هیدرولیک فرمان	۱۹
<input type="checkbox"/> بازدید	غریبک فرمان	۲۰
<input type="checkbox"/> بازدید	گردگیر پلوس ها	۲۱
<input type="checkbox"/> بازدید	بلبرینگ چرخ ها و در پوش آنها	۲۲
<input type="checkbox"/> بازدید	سیستم تعلیق جلو و عقب	۲۳
<input type="checkbox"/> بازدید و تنظیم	تایرها و باد چرخ ها	۲۴
<input type="checkbox"/> بازدید	زوایای چرخ های جلو و عقب	۲۵

● ادامه سرویس ۵۰۰۰۰ کیلومتر

ردیف	شرح	اقدامات
۲۶	سیستم کولر و بخاری	<input type="checkbox"/> بازدید
۲۷	فیلتر هوای A/C	<input type="checkbox"/> بازدید
۲۸	شارژ گاز کولر	<input type="checkbox"/> بازدید
۲۹	سیستم ایربیگ	<input type="checkbox"/> بازدید
۳۰	روغن گیربکس (○)	<input type="checkbox"/> بازدید و یا سرریز
۳۱	روغن موتور (○)	<input type="checkbox"/> تعویض
۳۲	فیلتر روغن (○)	<input type="checkbox"/> تعویض
۳۳	سیستم‌های الکتریکی	<input type="checkbox"/> تست با دستگاه اسکنر
۳۴	سیستم کنترل روغن و بخار روغن از نظر کارکرد طبیعی	<input type="checkbox"/> بازدید

○ دوره تعویض روغن موتور و روغن گیربکس، فیلتر روغن و فیلتر هوا، در شرایط کارکرد سخت خودرو باید کمتر از کیلومترهای ذکر شده در جدول فوق باشد.

○ سرویس ۵۵۰۰۰ کیلومتر

برای اطلاع از انجام سرویس‌های ادواری بر روی خودرو خود، ضروری است شرح اقدامات مربوط در جداول مخصوص زیر درج گردد، تا ضمن اطمینان از انجام به موقع سرویس‌ها، توجه به انجام سرویس‌های بعدی نیز مبذول گردد.

ردیف	شرح	اقدامات
۱	فیلتر هوا (○)	<input type="checkbox"/> بازدید
۲	باتری خودرو	<input type="checkbox"/> بازدید
۳	روغن ترمز	<input type="checkbox"/> بازدید و یا سرریز
۴	تایرها و باد چرخ‌ها	<input type="checkbox"/> بازدید و تنظیم در صورت نیاز
۵	زوایای چرخ‌های جلو و عقب	<input type="checkbox"/> بازدید و تنظیم در صورت نیاز
۶	روغن موتور (○)	<input type="checkbox"/> تعویض
۷	فیلتر روغن (○)	<input type="checkbox"/> تعویض
۸	سیستم‌های الکتریکی	<input type="checkbox"/> تست
۹	روغن گیربکس	<input type="checkbox"/> بازدید و یا سرریز
۱۰	سیستم کولر و بخاری	<input type="checkbox"/> بازدید و کنترل کارکرد
۱۱	سطح مایع خنک کننده موتور	<input type="checkbox"/> بازدید و یا سرریز

○ دوره تعویض روغن موتور و روغن گیربکس، فیلتر روغن و فیلتر هوا، در شرایط کارکرد سخت خودرو باید کمتر از کیلومترهای ذکر شده در جدول فوق باشد.

○ سرویس ۶۰۰۰۰ کیلومتر

برای اطلاع از انجام سرویس‌های ادواری بر روی خودرو خود، ضروری است شرح اقدامات مربوط در جداول مخصوص زیر درج گردد، تا ضمن اطمینان از انجام به موقع سرویس‌ها، توجه به انجام سرویس‌های بعدی نیز مبذول گردد.

ردیف	شرح	اقدامات
۱	تسمه‌ها از نظر وجود پلیسه، سائیدگی و کشش	<input type="checkbox"/> بازدید
۲	وایر شمع‌ها از نظر آسیب‌دیدگی	<input type="checkbox"/> بازدید
۳	سیستم کنترل روغن و بخار روغن از نظر کارکرد طبیعی	<input type="checkbox"/> بازدید
۴	شمع‌ها	<input type="checkbox"/> تعویض
۵	لوله‌های آب از نظر آسیب‌دیدگی و محکم بودن اتصالات آن	<input type="checkbox"/> بازدید
۶	مایع خنک‌کننده موتور	<input type="checkbox"/> بازدید و یا سرریز
۷	فیلتر هوا (○)	<input type="checkbox"/> بازدید و یا تعویض
۸	روغن گیربکس (در هر دو مدل دنده ای و اتوماتیک -CVT)	<input type="checkbox"/> تعویض
۹	باتری خودرو	<input type="checkbox"/> بازدید
۱۰	دور آرام موتور	<input type="checkbox"/> بازدید و کنترل کارکرد
۱۱	تایمینگ جرعه (آوانس جرعه)	<input type="checkbox"/> بازدید و کنترل کارکرد
۱۲	لوله‌های هوا	<input type="checkbox"/> بازدید و کنترل وضعیت

ردیف	شرح	اقدامات
۱۳	سیستم اکروز از نظر نشستی و آسیب‌دیدگی	<input type="checkbox"/> بازدید
۱۴	مجموعه دریچه گاز	<input type="checkbox"/> بازدید و تمیز کردن
۱۵	انژکتورها	<input type="checkbox"/> بازدید و شستشوی
۱۶	سنسور اکسیژن	<input type="checkbox"/> بازدید
۱۷	کاتالیزور	<input type="checkbox"/> تعویض
۱۸	صافی بنزین	<input type="checkbox"/> تعویض
۱۹	باک بنزین و لوله‌ها و اتصالات آن از نظر وجود نشستی	<input type="checkbox"/> بازدید
۲۰	سیستم کنیستر	<input type="checkbox"/> بازدید
۲۱	پدال ترمز و ترمز دستی	<input type="checkbox"/> بازدید و یا تنظیم
۲۲	دیسک‌ها و لنت‌های ترمز چرخ های جلو و عقب	<input type="checkbox"/> بازدید
۲۳	روغن ترمز و کلاچ	<input type="checkbox"/> بازدید و یا سرریز
۲۴	لوله‌ها و شیلنگ های سیستم ترمز	<input type="checkbox"/> بازدید
۲۵	روغن هیدرولیک فرمان	<input type="checkbox"/> تعویض
۲۶	غریبک فرمان	<input type="checkbox"/> بازدید
۲۷	گردگیر پلوس‌ها	<input type="checkbox"/> بازدید

● ادامه سرویس ۶۰۰۰۰ کیلومتر

ردیف	شرح	اقدامات
۲۸	بلبرینگ چرخ‌ها و درپوش آنها	<input type="checkbox"/> بازدید
۲۹	سیستم تعلیق جلو و عقب	<input type="checkbox"/> بازدید
۳۰	تایرها و باد چرخ‌ها	<input type="checkbox"/> بازدید و تنظیم
۳۱	زوایای چرخ‌های جلو و عقب	<input type="checkbox"/> بازدید
۳۲	سیستم کولر و بخاری	<input type="checkbox"/> بازدید
۳۳	فیلتر هوای A/C	<input type="checkbox"/> تعویض
۳۴	شارژ گاز کولر	<input type="checkbox"/> بازدید
۳۵	سیستم ایربگ	<input type="checkbox"/> بازدید و کنترل کارکرد
۳۶	روغن موتور (○)	<input type="checkbox"/> تعویض
۳۷	فیلتر روغن (○)	<input type="checkbox"/> تعویض
۳۸	سیستم‌های الکتریکی	<input type="checkbox"/> تست با دستگاه اسکنر
۳۹	خلاصی (فیلر) سوپاپ‌ها	<input type="checkbox"/> بازدید

○ دوره تعویض روغن موتور و روغن گیربکس، فیلتر روغن و فیلتر هوا، در شرایط کارکرد سخت خودرو باید کمتر از کیلومترهای ذکر شده در جدول فوق باشد.

○ خدمات ارائه شده توسط نمایندگی‌های مجاز تحت شرایط گارانتی (با مهر و امضاء معتبر است).

مهر و امضاء	تاریخ پذیرش	کیلومتر	کد گارانتی	شرح خدمات	ردیف

○ خدمات ارائه شده توسط نمایندگی‌های مجاز تحت شرایط گارانتی (با مهر و امضاء معتبر است).

مهر و امضاء	تاریخ پذیرش	کیلومتر	کد گارانتی	شرح خدمات	ردیف

○ خدمات ارائه شده توسط نمایندگی‌های مجاز تحت شرایط گارانتی (با مهر و امضاء معتبر است).

ردیف	شرح خدمات	کد گارانتی	کیلومتر	تاریخ پذیرش	مهر و امضاء

لیست نمایندگی های مجاز شرکت کرمان موتور

ردیف	شهر	صاحب امتیاز	نوع نمایندگی	کد شهر	کد	تلفن واحد فروش	تلفن واحد خدمات پس از فروش	فاکس	آدرس
۱	تبریز	شرکت تیزران خودرو (علیپور)	فروش و خدمات پس از فروش	۴۱	۱۰۰۱	۳۲۸۶۱۱۴۳	۳۲۸۶۱۱۴۰	۳۲۸۶۱۱۳۶	سه راهی فرودگاه، کیلومتر ۲ جاده مرند، شرکت تیزران خودرو
۲	تبریز	شرکت بانیان خودرو خودکار (خودکار)	فروش و خدمات پس از فروش	۴۱	۱۰۰۲		۳۶۳۷۹۰۲۰-۲۴	۵۵۱۲۷۲۳ ۳۶۳۷۹۰۲۵	واحد فروش: فلکه باغ گلستان، ابتدای خیابان امام خمینی، شرکت بانیان خودرو خودکار واحد خدمات پس از فروش: میدان بسیج روبروی کارخانه اطلس پود، کوچه کرمان موتور
۳	مراغه	شرکت رصد خودرو مراغه (فرخنده حال)	فروش و خدمات پس از فروش	۴۱	۱۰۰۳	۳۷۲۷۶۸۶۸-۷۴	۳۷۲۷۶۸۶۸	۳۷۲۷۶۸۷۱	مراغه، جنب میدان مادر، شرکت رصد خورو مراغه
۴	سراب	داوودی	فروش و خدمات پس از فروش	۴۱	۱۰۰۴		۴۳۳۳۴۱۳۳	۴۳۳۳۴۰۹۰	سراب، ابتدای جاده اردبیل، روبروی اداره منابع طبیعی
۵	تبریز	بهمنی	فروش	۴۱	۱۰۰۶		۳۶۶۶۲۲۲۴	۳۶۶۶۲۲۲۵	اتوبان پاسداران، بالاتر از لاله پارک، خیابان ولیعصر دوم جنوبی، نبش دهخداي دهم
۶	تبریز	بهمنی	خدمات پس از فروش	۴۱	۱۰۰۷		۳۶۳۷۱۷۳۱	۳۶۳۷۱۲۶۷	کیلومتر ۱ جاده تبریز تهران، نرسیده به سه راهی اهر، نبش کوی مخترع

ردیف	شهر	صاحب امتیاز	نوع نمایندگی	کد	کد شهر	تلفن واحد فروش	تلفن واحد خدمات پس از فروش	فاکس	آدرس
۷	تبریز	بزازوری	فروش و خدمات پس از فروش	۱۰۰۸	۴۱	۳۴۴۷۳۱۱۱	۳۴۴۷۵۵۱۵	۳۴۴۷۵۵۱۶	خیابان دیزل آباد دوم، نرسیده به پل کسائی جنب کارخانه کبریت سازی
۸	ارومیه	جوانمنش	فروش و خدمات پس از فروش	۱۱۰۱	۴۴	۳۲۷۲۲۲۸۷ ۳۲۷۲۰۰۸۵	۳۲۷۲۰۱۴۶	۳۲۷۲۰۱۴۱	جاده سلماس، بلوار بسیج، کیلومتر ۳ روبروی دانشگاه آزاد
۹	سلماس	منسویی	فروش و خدمات پس از فروش	۱۱۰۴	۴۴		۳۵۲۲۴۶۷۳	۳۵۲۲۴۶۷۳	سلماس، جاده تبریز، جنب نیروگاه برق
۱۰	خوی	شکاری	فروش و خدمات پس از فروش	۱۱۰۶	۴۴		۳۶۴۵۸۲۳۵	۳۶۴۵۸۲۳۷	خوی، بلوار مطهری، میدان شهید نصرالهی
۱۱	ارومیه	غلام زاده	فروش و خدمات پس از فروش	۱۱۰۷	۴۴	۳۲۳۷۷۷۸۸	۳۲۳۶۰۵۹۳	۳۲۳۶۹۸۵۶	خیابان شیخ شلتوت جنب بانک سپه، پلاک ۶۰۲
۱۲	ارومیه	باقرزاده	فروش و خدمات پس از فروش	۱۱۰۸	۴۴	۳۲۳۸۶۲۹۰-۱	۳۲۳۸۶۲۹۲	۳۲۳۸۶۲۹۳	جاده دریا (چی چست)، جنب زندان مرکزی
۱۳	اردبیل	فصاحتی	فروش و خدمات پس از فروش	۱۲۰۱	۴۵	۳۳۶۱۱۳۰۵	۳۳۶۱۲۵۳۲	۳۳۶۱۰۱۲۹	خیابان بعثت، نرسیده به میدان ایثار

ردیف	شهر	صاحب امتیاز	نوع نمایندگی	کد	کد شهر	تلفن واحد فروش	تلفن واحد خدمات پس از فروش	فاکس	آدرس
۱۴	اردبیل	علیزاده	فروش و خدمات پس از فروش	۱۲۰۲	۴۵	۳۳۸۲۳۵۷۹	۳۳۸۲۲۵۸۲	۳۳۸۲۳۵۷۸	خیابان جام جم، جنب بانک تجارت، پلاک ۲۵۷
۱۵	اصفهان	حاج نیلی	فروش و خدمات پس از فروش	۱۳۰۱	۳۱	۳۶۲۷۲۲۷۶ ۳۶۲۶۱۱۸۳	۳۶۵۴۱۸۴۱ ۳۶۲۶۱۱۸۱	۳۶۲۵۲۸۲۸	فروش: خیابان ارتش، جنب پل هوایی حسین آباد، پلاک ۳۳۱ خدمات پس از فروش: اول جاده شیراز، مقابل شهرک آزمایش
۱۶	اصفهان	بشتام	فروش و خدمات پس از فروش	۱۳۰۲	۳۱	۳۳۲۰۶۳۶۱	۳۳۲۰۶۳۶۲	۳۳۲۰۶۳۳۰	خیابان امام خمینی، نبش چهار راه امام رضا
۱۷	شهرضا	کلابی	فروش و خدمات پس از فروش	۱۳۰۳	۳۱	۵۳۲۸۷۲۵۳ ۵۳۲۸۷۴۱۴	۵۳۲۸۷۴۱۵	۵۳۲۸۷۲۵۴	شهرضا اول جاده شیراز، شهرک امیرکبیر جنب بانک صادرات
۱۸	اصفهان	شرکت حافظ قطعات (یاوری)	فروش و خدمات پس از فروش	۱۳۰۴	۳۱	۳۳۸۶۸۹۰۰		۳۳۸۶۷۳۳۵	خیابان امام خمینی، شهرک صنعتی امیرکبیر بلوار عطاءالملک
۱۹	فولادشهر	فیروزبخش	فروش و خدمات پس از فروش	۱۳۰۵	۳۱	۵۲۶۴۷۴۸۰	۵۲۶۴۷۴۸۱-۲	۵۲۶۳۳۰۳۷	فولاد شهر، سایت صنعتی، فرعی سوم
۲۰	نابین	شرکت سریع کار آسیا (افشاری)	فروش و خدمات پس از فروش	۱۳۰۶	۳۱	۴۶۲۵۱۹۷۱	۴۶۲۵۱۹۷۲	۴۶۲۵۱۹۷۴	خیابان امام خمینی، رویروی مسجدالرضا ساختمان افشاری

ردیف	شهر	صاحب امتیاز	نوع نمایندگی	کد	کد شهر	تلفن واحد فروش	تلفن واحد خدمات پس از فروش	فاکس	آدرس
۲۱	مبارکه	اعتمادی	فروش و خدمات پس از فروش	۱۳۰۷	۳۱	۵۲۴۱۱۵۹۷	۵۲۴۰۱۳۱۴	۵۲۴۰۱۳۱۴	مبارکه، انتهای خیابان حافظ غربی نبش میدان شهدا
۲۲	کاشان	فخارزاده	فروش و خدمات پس از فروش	۱۳۰۸	۳۱	۵۵۵۷۲۷۵۲	۵۵۵۷۲۷۵۱	۵۵۵۷۲۷۵۲	میدان مدخل، میدان گان، ابتدای بلوار نوش‌آباد
۲۳	شاهین شهر	کریمی مقدم	فروش و خدمات پس از فروش	۱۳۰۹	۳۱	۴۵۲۴۳۴۱۵		۴۵۲۷۴۵۴۶	خیابان سعدی شمالی، خیابان صبا
۲۴	اصفهان	شرکت آسیا بانژ (خلیلزاده)	فروش و خدمات پس از فروش	۱۳۱۰	۳۱	۳۴۵۸۶۰۷۰	۳۴۵۸۱۷۷۶	۳۴۵۸۱۷۴۹۰	اتوبان چمران، بعد از خیابان آل محمد، جنب بانک تجارت
۲۵	کرج	صفری	فروش و خدمات پس از فروش	۱۴۰۲	۲۶	۳۴۳۳۳۴۳۹ ۳۴۳۳۳۴۳۶	۳۴۳۳۳۴۳۵ ۳۴۳۳۳۴۳۶	۳۴۳۳۳۴۳۹	باغستان غربی، بلوار پرستار، پلاک ۴۵
۲۶	کرج	باقری	فروش	۱۴۰۳	۲۶	۳۲۷۳۸۰۶۰		۳۲۷۳۸۰۷۳	بلوار دانش آموز بین میدان مادر و هفت تیر نرسیده به چهارراه دولت آباد، ساختمان سپهر
۲۷	مارلیک	شاه محمدی	فروش	۱۴۰۴	۲۱	۶۵۱۵۷۹۷۹		۶۵۱۰۴۷۲۱	مارلیک، بلوار ابوعلی سینا (سه بانده) بین نرگس و نسترن

ردیف	شهر	صاحب امتیاز	نوع نمایندگی	کد کد شهر	تلفن واحد فروش	تلفن واحد خدمات پس از فروش	فکس	آدرس
۲۸	کرج	باقری	فروش	۱۴۰۷	۲۶	۳۴۲۰۴۹۲۹	۳۴۲۰۵۷۰۸	گوهردشت، میدان طالقانی، اول رستاخیز روبروی پمپ بنزین پلاک ۱۵۹
۲۹	کرج	آزموده فرد	خدمات پس از فروش	۱۴۰۸	۲۶	۳۴۲۰۸۹۸۶	۳۴۲۰۸۹۸۶	گوهردشت، بلوار انقلاب، نبش خیابان درخشیده
۳۰	کرج	سلیمی	فروش و خدمات پس از فروش	۱۴۰۹	۲۶	۳۶۶۰۰۶۸۰ ۳۶۶۰۰۶۸۱	۳۶۶۳۶۶۷۰	جاده ملارد، خیابان گلستان ۲۹ (پیک)، پلاک ۲۱
۳۱	کرج	آزموده فرد	فروش	۱۴۱۰	۲۶	۳۴۲۱۱۰۸۰	۳۴۴۶۷۳۵۲	خیابان شهید بهشتی، نبش دهقان ویلای دوم
۳۲	کرج	خانم برشان	فروش	۱۴۱۱	۲۶	۳۳۵۲۵۴۸۱	۳۳۵۲۵۴۴۵	مهرشهر، بلوار امامزاده طاهر نرسیده به پمپ بنزین
۳۳	کرج	ابراهیمی	فروش و خدمات پس از فروش	۱۴۱۲	۲۶	۳۲۳۰۱۹۹۳-۳۲۳۰۷۸۴۰	۳۲۳۰۷۸۶۳	بلوار خلیج آباد، نبش کوچه اقبال ثانی
۳۴	ایلام	رئیزی	فروش و خدمات پس از فروش	۱۵۰۱	۸۴	۳۳۳۸۴۰۲۶ ۳۳۳۸۴۰۲۶	۳۳۳۸۴۰۲۶	بلوار آزادی، نبش کربلای یکم

ردیف	شهر	صاحب امتیاز	نوع نمایندگی	کد	کد شهر	تلفن واحد فروش	تلفن واحد خدمات پس از فروش	فاکس	آدرس
۳۵	بوشهر	کاردانی	فروش و خدمات پس از فروش	۱۶۰۱	۷۷	۳۳۳۳۵۲۶۰	۳۳۴۵۲۸۷۶	۳۳۴۵۲۸۷۶	واحد فروش: بعد از پمپ بنزین مرکز شهر خیابان تنگستان، روبروی ایران پیمان واحد خدمات پس از فروش: میدان آزادی، ابتدای جاده نیروگاه، جنب دلواری کشتی
۳۶	دیر	بحرانی	فروش و خدمات پس از فروش	۱۶۰۲	۷۷		۳۵۴۲۸۶۰۸	۳۵۴۲۸۶۰۸	دیر، کیلومتر یک جاده ساحلی دیر به بوشهر
۳۷	تهران	تعمیرگاه مرکزی شماره ۱ (LIFAN)	خدمات پس از فروش	۱۷۰۱	۲۱		۴۴۹۸۶۵۶۱-۳	۴۴۹۸۶۵۶۰	کیلومتر ۱۶ جاده مخصوص کرج، بلوار کرمان خودرو، بلوارنخل
۳۸	تهران	شرکت هویک پارس (هویک)	فروش و خدمات پس از فروش	۱۷۰۳	۲۱	۲۲۵۲۳۵۷۳	۲۲۵۱۲۴۴۹	۲۲۵۳۷۳۷۶	خیابان رسالت، ۱۶ متری اول شمالی، روبروی مسجد حجت، پلاک ۵۱
۳۹	تهران	شرکت اوج صنعت غرب (مشایخ)	فروش و خدمات پس از فروش	۱۷۰۷	۲۱	۴۴۵۲۳۶۰۴ ۴۴۵۰۳۰۷۷	۴۴۵۲۳۶۰۴	۴۴۵۶۸۳۷۴	میدان آزادی، کیلومتر ۶ جاده مخصوص کرج نرسیده به تهرانسر (بلوار گلها)، سمت چپ
۴۰	ری	سلیمانی پور	فروش و خدمات پس از فروش	۱۷۰۸	۲۱	۳۳۷۶۶۱۶۱	۳۳۷۶۶۱۶۱	۳۳۷۴۲۶۷۰	ری، خیابان ابن بابویه میدان صفائیه شهید عبدالملکی پلاک ۸

ردیف	شهر	صاحب امتیاز	نوع نمایندگی	کد	کد شهر	تلفن واحد فروش	تلفن واحد خدمات پس از فروش	فاکس	آدرس
۴۱	تهران	تعمیرگاه مرکزی شماره ۴ (شرکت بادران گستر ایرسا)	فروش و خدمات پس از فروش	۱۷۰۹	۲۱	۷۷۲۳۳۴۱۰ ۷۷۹۶۶۵۶۱	۷۷۱۲۰۱۱۲-۳	۷۷۳۳۴۳۹۹	خیابان دماوند، بعد از سه راه تهرانپارس فرسیده به خیابان اتحاد، پلاک ۱۰۵۶
۴۲	تهران	تعمیرگاه مرکزی شماره ۲ (JAC)	فروش و خدمات پس از فروش	۱۷۱۱	۲۱	۴۴۹۸۲۰۰۲	۴۴۹۸۲۰۰۳-۴	۴۴۹۸۴۸۸۴	کیلومتر ۱۶ جاده مخصوص کرج، بلوار کرمان خودرو، بلوارنخل
۴۳	تهران	خانم هژبری هوتکی	فروش و خدمات پس از فروش	۱۷۱۳	۲۱	۷۷۵۹۵۹۷۰		۷۷۵۴۱۷۷۲	خیابان دماوند، بین امام علی و سبلان روبروی بی آر تی فرودگاه
۴۴	تهران	تعمیرگاه مرکزی شماره ۳ (شرکت پشتیبان خدمات رهپو صنعت پیشرو)	فروش و خدمات پس از فروش	۱۷۱۵	۲۱	۶۶۸۱۹۸۱۸	۶۶۸۰۴۰۴۰	۶۶۸۰۴۰۴۰	بعد از میدان شیر پاستوریزه، جنب بازار استیل ایران
۴۵	تهران	خانم غلامی	خدمات در محل	۱۷۱۶	۲۱	۶۶۶۴۴۱۲۶	۶۶۶۴۴۱۲۶	۶۶۶۴۴۱۲۶	چهارراه یافت آباد، میدان معلم، طبقه همکف پلاک ۹۰
۴۶	تهران	شرکت عمران خودرو حامی (تیراندان)	خدمات پس از فروش	۱۷۱۹	۲۱	۶۶۰۰۲۰۳۰	۶۶۰۰۲۰۳۰	۶۶۰۰۴۹۶۹	خیابان آزادی، روبروی دانشگاه شریف، خیابان حیدرتاش، پلاک ۴۰

ردیف	شهر	صاحب امتیاز	نوع نمایندگی	کد	کد شهر	تلفن واحد فروش	تلفن واحد خدمات پس از فروش	فاکس	آدرس
۴۷	تهران	بداخشان	خدمات در محل	۱۷۲۰	۲۱	۶۶۲۷۰۱۵۰		۶۶۲۷۰۱۲۴	خیابان خلیج فارس، روبروی بانک اقتصاد نوین ساختمان قائم، پلاک ۳۳۳
۴۸	پاکدشت	عسگری فر	فروش و خدمات پس از فروش	۱۷۲۱	۲۱	۳۶۴۶۵۷۱۱		۳۶۴۶۳۲۴۵	جاده خاوران، پاکدشت، خاتون آباد جنب شرکت فرافلز
۴۹	تهران	شرکت نوید هنر آبادگان (عباسی)	فروش	۱۷۲۲	۲۱	۶۶۶۳۱۱۲۹		۶۶۶۳۱۱۳۴	۲۰ متری یافت آباد شرقی، پلاک ۲۷، طبقه اول
۵۰	شهریار	حدادی	فروش و خدمات پس از فروش	۱۷۲۳	۲۱	۶۵۴۰۹۲۰۰		۶۵۴۰۹۲۰۴	شهریار، میدان جهاد، بلوار شورا، نبش میدان جعفریه
۵۱	تهران	شکاری	فروش	۱۷۲۴	۲۱	۶۵۱۵۱۵۲۲		۶۵۱۷۳۶۴۳	جاده ملارد، بعد از سه راه اندیشه نرسیده به خیابان شهید صدوقی
۵۲	تهران	محمدی	فروش و خدمات پس از فروش	۱۷۲۵	۲۱	۴۴۵۹۳۹۶۹ ۴۴۵۹۳۶۶۵	۴۴۵۹۳۹۹۴ ۴۴۵۱۸۳۱۰	۴۴۵۹۳۰۷۱	کیلومتر ۱۰ جاده مخصوص، روبروی رنگ هاولوکس
۵۳	تهران	صادقی توحیدی	فروش و خدمات پس از فروش	۱۷۲۶	۲۱	۴۶۸۹۹۶۰۰	۴۶۸۵۸۵۹۸	۴۶۸۹۹۵۰۱	جاده قدیم فتح (کرج-تهران)، کیلومتر ۲۰ جنب شهر قدس

ردیف	شهر	صاحب امتیاز	نوع نمایندگی	کد شهر	کد	تلفن واحد فروش	تلفن واحد خدمات پس از فروش	فاکس	آدرس
۵۴	تهران	مومنی	فروش	۲۱	۱۷۳۰	۷۷۶۲۶۹۸۵-۷		۷۷۶۲۶۹۸۸	خیابان شریعتی، پایین تراز بهار شیراز، نبش میثاق ۴، پلاک ۲۷۶
۵۵	تهران	پایدار فرد	فروش	۲۱	۱۷۳۱	۲۲۸۴۰۰۸۸		۲۲۸۴۰۰۸۸	خیابان پاسداران، بین نگارستان ششم و هفتم پلاک ۱۶۷، طبقه اول
۵۶	تهران	شرکت آدونیس خودرو (یعقوبیان)	فروش	۲۱	۱۷۳۲	۸۸۶۱۸۶۵۰-۳		۸۸۶۲۳۰۹۹	ونک خیابان ملاصدرا، شیراز شمالی، دانشور شرقی پلاک ۲۶، طبقه هفتم واحد E۷
۵۷	تهران	خسروانی	فروش	۲۱	۱۷۳۳	۶۶۰۱۵۵۰۲		۶۶۰۶۹۰۵۹	خیابان آزادی، خیابان جیحون، نرسیده به چهار راه طوس سمت چپ پلاک ۷۲۵
۵۸	تهران	میرزایی	فروش	۲۱	۱۷۳۴	۸۸۴۳۳۶۸۴		۸۸۴۰۵۹۴۸	خیابان مطهری، بعد از خیابان سهرودی نیکران خودرو، پلاک ۶۹
۵۹	تهران	خرمی	فروش	۲۱	۱۷۳۶	۸۸۹۶۶۹۶۶		۸۸۹۶۶۹۶۵	خیابان دکتر فاطمی، بین خیابان کاج و پروین اعتصامی پ ۱۳۵
۶۰	تهران	خانم غلامی	فروش	۲۱	۱۷۳۹	۶۶۶۴۴۵۲۸		۶۶۶۳۴۹۵۳	چهار راه یافت آباد، بلوار معلم، میدان معلم پلاک ۱

ردیف	شهر	صاحب امتیاز	نوع نمایندگی	کد	کد شهر	تلفن واحد فروش	تلفن واحد خدمات پس از فروش	فکس	آدرس
۶۱	تهران	شرکت دینیز پارس آریا (بیکزاده)	فروش	۱۷۴۲	۲۱	۴۴۶۹۷۶۳۱ - ۴۴۶۷۱۰۸۵		۴۴۶۷۱۰۸۵	اکباتان، بلوار شهید نفیسی پلاک ۱۵ ساختمان آرین طبقه سوم واحد ۱۳
۶۲	اسلامشهر	مقدسی	فروش	۱۷۴۶	۲۱	۱۴-۵۶۱۲۲۲۱۲		۵۶۱۲۲۲۱۴	اسلامشهر، نبش خیابان آیت‌اله کاشانی
۶۳	تهران	شرکت فضل خودروی پارسیان (زیبایی)	فروش	۱۷۴۷	۲۱	۲۶۷۵۰۰۹۲		۲۶۷۵۰۳۸۳	اقدسیه، ابتدای بلوار ارتش، روبروی باغ بهشت
۶۴	تهران	خدماتدی	فروش	۱۷۴۸	۲۱	۴۴۴۲۷۹۳۶		۴۴۶۱۷۴۳۱	بزرگراه ستاری، خیابان میرزابابایی پلاک ۱۹۰
۶۵	تهران	مرادی	فروش	۱۷۵۱	۲۱	۲۲۳۲۲۴۴۸		۲۶۱۴۲۴۳۳	اتوبان رسالت، بعد از خیابان کرمان، نرسیده به میدان رسالت، پلاک ۸۲۴
۶۶	تهران	رفیعی‌نیا	فروش	۱۷۵۲	۲۱	۶۶۴۳۴۳۱۲		۶۶۴۲۷۹۱۰	خیابان آزادی، نرسیده به بزرگراه نواب، خیابان رودکی، تقاطع خیابان کلهر
۶۷	تهران	شرکت پشתיیان خدمات رهپو صنعت پیشرو (زارعی)	فروش	۱۷۵۳	۲۱	۴۴۴۵۳۶۱۲		۴۴۴۵۳۶۱۴	سردار جنگل، چهارراه مخبری، پلاک ۶۸

ردیف	شهر	صاحب امتیاز	نوع نمایندگی	کد کد شهر	تلفن واحد فروش	تلفن واحد خدمات پس از فروش	فاکس	آدرس
۶۸	تهران	شرکت اوج صنعت غرب (مشایخ)	فروش	۲۱ ۱۷۵۴	۵۵۴۰۱۲۱۳	۵۵۴۰۷۶۵۴	میدان قزوین، خیابان قزوین، خیابان غفاری پلاک ۵۸	
۶۹	تهران	شرکت کیان خودرو نقش رستم (زارع)	فروش	۲۱ ۱۷۵۶	۴۴۸۲۹۵۸۹-۴۴۸۲۹۴۸۹	۴۴۸۲۹۸۶۳	جنت آباد شمالی، بالاتر از اتوبان نپایش، نبش ۲۰ متری گلستان غربی، پلاک ۳۰۴	
۷۰	تهران	شرکت بادران گستر ایرسا (علوی نسب)	فروش	۲۱ ۱۷۵۹	۳۳۷۸۷۶۷۱-۳۳۷۸۷۴۹۸	۳۳۲۵۲۳۶۹	خیابان پیروزی، نبش خیابان فارابی، پلاک ۸۰۸	
۷۱	تهران	شرکت بادران گستر ایرسا (علوی نسب)	فروش	۲۱ ۱۷۶۰	۷۷۲۲۸۲۰۴-۷۷۲۲۸۱۹۵	۷۷۲۲۷۸۴۱	خیابان فرجام، بین خیابان آیت و خیابان حیدرآباد	
۷۲	تهران	نیکوکار	فروش	۲۱ ۱۷۶۱	۲۲۹۸۷۸۹۲-۳	۲۲۹۸۷۸۸۰	پاسداران، خیابان ساقدوش، جنب تالار ساقدوش	
۷۳	تهران	رفیعی‌نیا	فروش	۲۱ ۱۷۶۲	۳۳۵۴۶۳۲۱-۳۳۵۴۶۳۲۶	۳۳۵۴۹۴۲۵	خیابان ۱۷ شهریور، پایین تر از اتوبان محلاتی (آهنگ)، بالاتر از بلوار قیام، روبروی مسجد سلمان	
۷۴	تهران	حسینی	فروش	۲۱ ۱۷۶۳	۵۵۲۸۲۱۹۴	۵۵۲۸۲۱۹۶	چهاردانگه، میدان مصلی، بازار بزرگ امام رضا پلاک ۸۱، بلوک A	

ردیف	شهر	صاحب امتیاز	نوع نمایندگی	کد کد	شهر	تلفن واحد فروش	تلفن واحد خدمات پس از فروش	فکس	آدرس
۷۵	تهران	شرکت عمران خودرو حامی (تیرانداز)	فروش	۱۷۶۴	۲۱	۶۶۹۶۴۸۱۰		۶۶۴۶۸۶۸۳	خیابان کارگر، بالاتراز میدان پاستور، پلاک ۱۰۶۱
۷۶	تهران	شرکت عمران خودرو حامی (تیرانداز)	فروش	۱۷۶۵	۲۱	۸۸۳۱۸۵۱۰		۸۸۳۱۸۵۰۹	خیابان مطهری، خیابان جم، پلاک ۶۴
۷۷	تهران	خانم زاهدی وفا	فروش	۱۷۶۸	۲۱	۶۶۵۰۲۵۸۴		۶۶۵۰۲۵۸۴	خیابان ستارخان، روبروی خیابان نیایش
۷۸	تهران	نیکوکار	فروش	۱۷۷۰	۲۱	۸۸۵۷۲۸۶۸-۸۸۲۷۲۳۱۸-۱۹		۸۸۰۹۹۲۹۸	سعادت آباد، بلوار دریا، بین تقاطع فرحزادی و پاکنژاد
۷۹	تهران	نیکوکار	فروش	۱۷۷۱	۲۱	۲۲۶۲۲۷۸۵		۲۲۶۲۲۷۸۸	خیابان شریعتی، خیابان شهید کلاهدوز نرسیده به بلوار کاوه، نبش کوچه موسوی
۸۰	بروجن	بنایی	فروش و خدمات پس از فروش	۱۸۰۱	۳۸	۳۴۲۲۱۷۷۹		۳۴۲۳۶۹۶۹	بروجن، جاده مبارکه روبروی پمپ بنزین ایتام
۸۱	شهرکرد	رضایی	فروش و خدمات پس از فروش	۱۸۰۲	۳۸	۳۲۲۷۹۱۵۱	۳۲۲۷۹۱۵۳	۳۲۲۷۹۱۵۴	خیابان فردوسی جنوبی، پلاک ۲۳

ردیف	شهر	صاحب امتیاز	نوع نمایندگی	کد	کد شهر	تلفن واحد فروش	تلفن واحد خدمات پس از فروش	فاکس	آدرس
۸۲	بیرجند	غازی زاده	فروش و خدمات پس از فروش	۱۹۰۲	۵۶	۲۲۴۴۶۵۰۹ ۴۴۴۶۵۰۹		۳۲۴۴۶۸۹۶	فلکه توحید، بلوار سید جمال الدین اسدآبادی جنب سالن پذیرایی سی گل
۸۳	مشهد	تعمیرگاه مرکزی مشهد (عاکف)	فروش و خدمات پس از فروش	۲۰۰۱	۵۱	۳۸۵۹۱۹۱۰ ۳۸۵۲۶۰۰۹	۳۶۶۷۵۰۰۷	۳۸۵۲۸۰۱۶ ۳۶۶۶۳۱۵۱	واحد فروش: میدان عدل خمینی، نبش خرمشهر ۱۷ واحد خدمات پس از فروش: جاده قوچان، آزادی ۱۱۷
۸۴	مشهد	هادی زاده	فروش	۲۰۰۶	۵۱	۳۶۰۷۱۰۷۰		۳۶۰۸۸۷۸۰	بلوار وکیل آباد بین ۱۹ و ۲۱ نرسیده به پل هاشمیه
۸۵	سبزوار	علی آبادی	فروش و خدمات پس از فروش	۲۰۰۷	۵۱	۴۴۲۹۲۳۲۱	۴۴۴۴۹۳۵۳	۴۴۲۹۲۳۲۸	خیابان آیت اله دستغیب، جنب دستغیب ۲۸
۸۶	قوچان	بابایی	فروش و خدمات پس از فروش	۲۰۰۸	۵۱	۴۷۲۱۷۱۱-۲	۴۷۲۳۲۹۱۴	۴۷۲۱۷۱۱۳	بعد از میدان ورزش، ضلع شمالی بلوار امام رضا، روبروی دانشگاه سماء
۸۷	گناباد	نوری	فروش و خدمات پس از فروش	۲۰۰۹	۵۱	۵۷۲۲۶۹۵۱-۲	۵۷۲۶۰۹۰۱-۳	۵۷۲۲۸۹۰۷	خیابان سعدی، نبش سعدی ۲۱
۸۸	مشهد	عاکف	فروش	۲۰۱۰	۵۱	۳۸۴۸۰۴۳۳		۳۸۴۸۰۴۳۴	سه راه ادبیات، خیابان اسدالله، نبش اسدالله زاده هشتم

ردیف	شهر	صاحب امتیاز	نوع نمایندگی	کد	کد شهر	تلفن واحد فروش	تلفن واحد خدمات پس از فروش	فاکس	آدرس
۸۹	نیشابور	زرندی	فروش و خدمات پس از فروش	۲۰۱۱	۵۱	۴۳۳۴۲۰۲۰-۴۳۳۳۵۷۷۵	۴۳۳۴۲۱۲۱	۴۳۳۳۴۴۳۲	خیابان سی متری طالقانی، حد فاصل چهارراه کشتارگاه و چهارراه شریعی
۹۰	تربت حیدریه	نوری	فروش	۲۰۱۲	۵۱	۵۲۲۸۴۴۴۰		۵۲۲۸۴۴۵۰	تربت حیدره، جاده سنتو، نبش امام رضا ۲۴
۹۱	تربت جام	آتشین پنجه	فروش و خدمات پس از فروش	۲۰۱۳	۵۱	۵۲۵۳۷۰۶۱	۵۲۵۳۷۳۴۵	۵۲۵۲۷۰۶۳	میدان بسیج، نبش معدآباد دوم
۹۲	مشهد	شرکت بازرگانی یاران خودرو خراسان (بیک خراسانی)	فروش و خدمات پس از فروش	۲۰۱۵	۵۱	۳۸۵۵۵۵۶۲	۳۸۵۳۷۸۴۰-۱	۳۸۵۵۵۵۶۳	مشهد، خیابان امام رضا، بین میدان بسیج و امام رضا ۲۷، پلاک ۱
۹۳	مشهد	هادی زاده	فروش و خدمات پس از فروش	۲۰۱۶	۵۱	۳۷۵۲۹۵۱۰		۳۷۵۲۹۵۱۱	مشهد، بلوار صدمتری، حد فاصل میدان امام حسین و میدان سپاد
۹۴	بجنورد	عضدی	فروش و خدمات پس از فروش	۲۱۰۱	۵۸	۳۲۳۱۶۷۹۳	۳۲۳۱۶۷۹۱	۳۲۳۱۶۷۹۰	خیابان امام خمینی، بالاتر از نیروگاه برق
۹۵	بجنورد	عضدی	فروش	۲۱۰۲	۵۸	۳۲۲۴۱۶۶۷		۳۲۲۲۱۹۴۸	میدان فردوسی، خیابان رضا امامی جنوبی (امیریه)، جنب بانک ملت

ردیف	شهر	صاحب امتیاز	نوع نمایندگی	کد	کد شهر	تلفن واحد فروش	تلفن واحد خدمات پس از فروش	فاکس	آدرس
۹۶	اهواز	شرکت زیبا خودرو فرزاد (زیبایی)	فروش و خدمات پس از فروش	۲۲۰۲	۶۱	۳۵۵۶۷۷۲۳-۴		۳۵۵۶۷۷۲۰	بزرگراه آیت‌الله بهبهانی، جنب مجتمع نمایشگاهی
۹۷	بهبهان	دارخال	فروش و خدمات پس از فروش	۲۲۰۵	۶۱	۵۲۸۳۶۰۵۰	۵۲۸۳۷۱۷۰	۵۲۸۲۶۸۰۰	جاده اهواز، میدان استیل، نرسیده به پمپ بنزین
۹۸	زنجان	قربانیان	فروش و خدمات پس از فروش	۲۳۰۲	۲۴	۳۳۳۳۷۰۷۱-۳		۳۳۳۶۲۴۴۹	کمربندی جنوبی خیام، جنب ایران خودرو
۹۹	زنجان	خاکی پرست	فروش و خدمات پس از فروش	۲۳۰۳	۲۴	۳۳۳۲۱۲۲۹		۳۳۳۲۱۲۲۶	خیابان خیام، نرسیده به میدان فلسطین روبروی مدرسه قائم
۱۰۰	شاهرود	کلاته	فروش و خدمات پس از فروش	۲۴۰۱	۲۳	۳۲۲۴۴۱۲۶-۷	۳۲۲۴۴۱۲۶-۷	۳۲۲۴۰۳۹۶	میدان امام رضا، بعد از بریدگی اول، دست چپ، کیلومتر یک جاده مشهد
۱۰۱	شاهرود	رضایی	فروش و خدمات پس از فروش	۲۴۰۳	۲۳	۳۳۳۹۳۰۰۲		۳۳۳۹۳۰۰۳	خیابان تهران، میدان هفت تیر، ابتدای جاده کارخانه قند
۱۰۲	سمنان	خسروانی	فروش و خدمات پس از فروش	۲۴۰۴	۲۳	۳۳۳۰۴۴۴۴		۳۳۳۰۳۳۴۴	میدان قوس، بلوار ۱۵ خرداد، نبش بلوار خودکفایی

ردیف	شهر	صاحب امتیاز	نوع نمایندگی	کد	کد شهر	تلفن واحد فروش	تلفن واحد خدمات پس از فروش	فاکس	آدرس
۱۰۳	زاهدان	غازی زاده	فروش و خدمات پس از فروش	۲۵۰۱	۵۴	۳۳۲۳۱۹۸۱	۳۳۲۳۱۹۸۱	۳۲۲۷۳۰۰	میدان ۱۵ خرداد (فلکه شرکت نفت)
۱۰۴	شیراز	شرکت کیان خودرو (نقش رستم (زارع)	فروش و خدمات پس از فروش	۲۶۰۳	۷۱	۳۶۷۱۲۱۵۴	۳۶۷۱۲۱۵۴	۳۶۷۱۳۱۹۱	حد فاصل دو کوهک و گویم
۱۰۵	مرودشت	شیروانی	فروش و خدمات پس از فروش	۲۶۰۵	۷۱	۴۳۳۲۹۳۶۸	۴۳۳۴۱۶۴۰	۴۳۳۳۶۴۲۶	مرودشت، کیلومتر یک جاده تخت جمشید
۱۰۶	شیراز	حسینی	فروش	۲۶۰۶	۷۱	۳۲۳۴۵۵۵۱-۲		۳۲۳۴۵۵۵۴	خیابان هنگ، قبل از چهار راه بنفشه
۱۰۷	شیراز	رستمی	فروش و خدمات پس از فروش	۲۶۰۷	۷۱	۳۸۴۲۴۸۲۸ ۳۸۴۲۹۴۱	۳۸۴۲۴۸۲۸ ۳۸۴۲۵۰۴۱	۳۸۴۲۴۸۲۷	بلوار باهنر شمالی، بعد از ساختمان دریس
۱۰۸	شیراز	تعمیرگاه مرکزی شیراز (شرکت سالار موتور پارسیان)	فروش و خدمات پس از فروش	۲۶۰۸	۷۱	۳۸۲۰۷۹۷۰-۵	۳۸۲۰۷۹۷۰-۵	۳۸۲۰۷۹۷۰-۵	بلوار امیرکبیر حدفاصل چهارراه سرباز و شرکت نفت
۱۰۹	آباده	نیکو	فروش و خدمات پس از فروش	۲۶۰۹	۷۱	۴۴۳۴۴۴۰۱-۴		۴۴۳۴۴۴۰۵	بلوار آزادی، کیلومتر یک جاده اصفهان

ردیف	شهر	صاحب امتیاز	نوع نمایندگی	کد کد	شهر	تلفن واحد فروش	تلفن واحد خدمات پس از فروش	فاکس	آدرس
۱۱۰	چهرم	حاجی پور	فروش و خدمات پس از فروش	۲۶۱۰	۷۱	۵۴۴۴۱۶۵۹	۵۴۴۴۲۲۹۰	۵۴۴۴۱۶۵۹	خیابان استاد مطهری، جنب کلینیک تخصصی هنری، نبش کوچه ۲۷
۱۱۱	داراب	نیکخواهی	فروش و خدمات پس از فروش	۲۶۱۱	۷۱	۵۳۵۴۹۶۷۸		۵۳۵۴۹۶۸۰	بلوار امام خمینی، بلوار کرمان موتور
۱۱۲	نورآباد	پارسیان	فروش و خدمات پس از فروش	۲۶۱۳	۷۱	۴۲۵۴۴۱۳۱	۴۲۵۴۴۱۱۴	۴۲۵۴۴۱۱۴	بلوار خلیج فارس، نرسیده به پلیس راه جنب چشمه آب گرم
۱۱۳	شیراز	گرک یراق	فروش و خدمات پس از فروش	۲۶۱۴	۷۱	۳۷۲۱۸۲۹۳		۳۷۲۱۰۴۹۴	بلوار نصر، بعد از شرکت ایرانسل نبش کوچه ۱۴
۱۱۴	کازرون	حق شناس	فروش و خدمات پس از فروش	۲۶۱۵	۷۱	۴۲۳۳۱۰۰۰	۴۲۳۳۰۱۹۹	۴۲۳۳۰۱۹۸	میدان دانشگاه، بلوار دانشگاه
۱۱۵	لار	اکرمی	فروش و خدمات پس از فروش	۲۶۱۶	۷۱	۵۲۳۴۳۳۳۴	۵۲۳۴۳۳۳۵	۵۲۳۴۳۳۳۰	لار، شهر خور، ابتدای بلوار فرمانداری
۱۱۶	قزوین	شرکت سفیر خودرو امین (طیبا)	فروش و خدمات پس از فروش	۲۷۰۱	۲۸	۳۳۵۵۹۰۵۳	۳۳۵۵۹۷۶۲	۳۳۵۵۷۷۱۷	بلوار اسدآبادی، پلاک ۸۶

ردیف	شهر	صاحب امتیاز	نوع نمایندگی	کد	کد شهر	تلفن واحد فروش	تلفن واحد خدمات پس از فروش	فاکس	آدرس
۱۱۷	قم	شرکت خدماتی نگین خودرو قم (حسنخانی)	فروش و خدمات پس از فروش	۲۸۰۱	۲۵	۳۶۶۶۴۴۱-۲	۳۶۶۶۴۴۱	۳۶۶۵۵۴۴۲	خیابان امام خمینی، بعد از فلکه شهید زین الدین بعد از بیمارستان خرمی، نرسیده به پل دستغیب
۱۱۸	قم	صمصامی	فروش و خدمات پس از فروش	۲۸۰۲	۲۵	۳۸۸۷۷۷۰۰	۳۸۸۷۰۰۰۱-۲	۳۸۸۷۷۷۰۰	بلوار دانش، کوچه مدرسه سازی
۱۱۹	سنندج	بهرامی	فروش و خدمات پس از فروش	۲۹۰۱	۸۷	۳۳۳۶۰۱۱۱	۳۳۳۶۰۱۲۴	۳۳۳۶۶۶۵	ابتدای جاده همدان، روبروی پلیس راه، جاده نایسر، جنب نمایندگی ایران خودرو
۱۲۰	کرمان	شرکت خدمات بازرگانی هزار (برازوان)	فروش و خدمات پس از فروش	۳۰۰۱	۳۴	۳۳۲۵۷۸۰۲	۳۳۲۵۷۸۰۱	۳۳۲۵۷۸۰۱	ابتدای اتوبان هفت باغ علوی
۱۲۱	بم	امانیان	فروش و خدمات پس از فروش	۳۰۰۲	۳۴	۴۴۳۱۳۳۳۱	۴۴۳۱۷۸۹۶	۴۴۳۱۷۸۹۶	کمربندی مطهری، روبروی بانک قوامین، خیابان ابوالفضل
۱۲۲	رفسنجان	میرزایی	فروش و خدمات پس از فروش	۳۰۰۳	۳۴	۳۴۲۸۷۷۱۰	۳۴۲۸۷۷۱۰-۱۱	۳۴۲۸۳۵۳۱	بلوار امام رضا، جنب اداره صنایع
۱۲۳	بم	صوفی آبادی	فروش و خدمات پس از فروش	۳۰۰۵	۳۴	۴۴۲۲۰۷۵۳	۴۴۲۲۰۷۵۴	۴۴۲۲۰۷۵۴	بم، بلوار جمهوری اسلامی نبش کوچه ۴

ردیف	شهر	صاحب امتیاز	نوع نمایندگی	کد	کد شهر	تلفن واحد فروش	تلفن واحد خدمات پس از فروش	فاکس	آدرس
۱۲۴	کرمان	شجاعی	فروش	۳۰۰۷	۳۴	۳۲۷۲۸۷۴۴	۳۲۷۲۸۷۴۴	۳۲۷۲۸۷۴۴	کیلومتر ۲ جاده کرمان شرف آباد
۱۲۵	سیرجان	صفاری	فروش و خدمات پس از فروش	۳۰۰۸	۳۴	۴۲۲۸۰۱۰۰	۴۲۲۳۹۰۰۷	۴۲۲۶۱۱۹۷	ابتدای بلوار تهران روبروی گمرک جنب پمپ بنزین ۱۱۰
۱۲۶	جیرفت	کریمی افشار	فروش و خدمات پس از فروش	۳۰۰۹	۳۴	۴۳۳۱۰۱۹۷	۴۳۳۱۰۱۹۷	۴۳۳۱۰۱۹۷	جیرفت چهار راه صاحب آباد خیابان سلمان فارسی
۱۲۷	بم	ادیب	فروش و خدمات پس از فروش	۳۰۱۰	۳۴	۴۴۳۱۹۷۷۸	۴۴۳۱۸۶۸۷	۴۴۳۱۹۷۷۸	بم، بلوار امام خمینی، اول خیابان جانبازان
۱۲۸	رفسنجان	یوسفی	فروش و خدمات پس از فروش	۳۰۱۲	۳۴	۳۴۲۸۰۷۹۳	۳۴۲۸۰۷۹۳	۳۴۲۸۰۷۹۴	بلوار امام رضا، نبش کوچه شماره ۳
۱۲۹	کرمانشاه	الهیاری	فروش و خدمات پس از فروش	۳۱۰۱	۸۳	۳۸۲۱۴۸۴۲-۳	۳۸۲۵۸۷۴۱-۲	۳۸۲۲۶۱۳۰	خیابان اربابی، بالاتر از بانک مسکن، تقاطع حکیم نظامی
۱۳۰	یاسوج	زارع	فروش و خدمات پس از فروش	۳۲۰۱	۷۴	۳۳۳۲۱۰۱۱	۳۳۳۲۱۲۰۸	۳۳۳۲۱۰۱۱	خیابان عدل، نرسیده به میدان انقلاب

ردیف	شهر	صاحب امتیاز	نوع نمایندگی	کد کد	شهر	تلفن واحد فروش	تلفن واحد خدمات پس از فروش	فاکس	آدرس
۱۳۱	گرگان	شرکت بازرگانی هیرکان خودرو جلالی (جلالی)	فروش و خدمات پس از فروش	۳۳۰۲	۱۷	۳۲۱۳۰۱۹۴	۳۲۱۲۹۷۴۱	۳۲۱۵۸۸۹۸	انتهای بلوار جرجان، جنب کارواش جلالی
۱۳۲	گنبد کاووس	ولی محمدی	فروش و خدمات پس از فروش	۳۳۰۳	۱۷	۳۳۲۲۲۴۲۷	۳۳۲۲۲۸۶۵	۳۳۲۲۷۷۵۶ ۳۳۲۲۳۸۷۵	خیابان حافظ جنوبی، چهارراه امامزاده شرقی
۱۳۳	آق قلا	سقر	فروش	۳۳۰۵	۱۷	۳۴۵۲۷۴۰۴	۳۴۵۲۷۴۰۴	۳۲۴۵۲۷۴۰۴	آق قلا خیابان نماز بعد از بیمارستان آل جلیل
۱۳۴	کلاله	خوجه	فروش	۳۳۰۶	۱۷	۳۵۴۲۱۸۰۸	۳۵۴۴۸۹۹۸	۳۵۴۴۸۹۹۸	خیابان امام، خمینی جنوبی، ابتدای بلوار جانبازان، روبروی سنديکای اتحاد، پلاک ۱۱۲
۱۳۵	گرگان	شرکت بازرگانی هیرکان خودرو جلالی (جلالی)	فروش	۳۳۰۷	۱۷	۳۲۴۷۰۰۱۴	۳۲۴۷۰۰۱۴	۳۲۴۷۰۱۶۱	بلوار امام رضا، جنب دانشگاه علوم پزشکی
۱۳۶	گرگان	طاهری	فروش و خدمات پس از فروش	۳۳۰۸	۱۷	۳۲۴۷۰۴۷۵	۳۲۴۷۰۴۷۵	۳۲۴۷۰۴۶۹	بلوار امام رضا، مقابل سایت استانداری گلستان
۱۳۷	رشت	شرکت احیاء موتور (باقری)	فروش و خدمات پس از فروش	۳۴۰۲	۱۳	۳۳۸۵۰۷۱۰-۳	۳۳۸۵۰۷۱۰-۳	۳۳۸۵۰۷۱۱	فلکه امام حسین، بلوار مدرس، روبروی دادگستری کل، جنب دفتر روزنامه اعتماد
۱۳۸	رشت	شرکت دیار بهمن شمال (میرخداوندی)	فروش و خدمات پس از فروش	۳۴۰۳	۱۳	۳۳۲۵۵۳۵۵	۳۳۲۵۵۳۵۶	۳۳۲۲۱۲۳۱	خیابان سعدی، روبروی بازار روز اول خط ماشین

ردیف	شهر	صاحب امتیاز	نوع نمایندگی	کد	کد شهر	تلفن واحد فروش	تلفن واحد خدمات پس از فروش	فاکس	آدرس
۱۳۹	لاهیجان	طواف زاده	فروش و خدمات پس از فروش	۳۴۰۴	۱۳	۴۲۲۳۹۵۲۳	۴۲۲۳۹۵۰۸ ۴۲۲۳۸۱۲۵	۴۲۲۳۹۵۰۸	لاهیجان، جاده رشت، بالاتراز میدان ابریشم
۱۴۰	رشت	شرکت بنیان خودرو زرین (قربانی)	فروش و خدمات پس از فروش	۳۴۰۶	۱۳		۳۴۴۹۱۷۵۱-۴	۳۴۴۹۱۷۵۱-۴	کیلومتر ۳ جاده رشت انزلی نمایندگی بنیان خودرو زرین
۱۴۱	رشت	خانم هژبری هوتکی	فروش و خدمات پس از فروش	۳۴۰۹	۱۳	۳۳۵۹۲۷۰۲	۳۳۵۹۲۲۳۲	۳۳۵۹۲۸۸۸	ابتدای اتوبان رشت به فومن، آتشگاه، سه راه خاور، پلاک ۲۳
۱۴۲	لاهیجان	طواف زاده	فروش	۳۴۱۰	۱۳		۴۲۲۲۱۹۶۹	۴۲۲۲۳۸۹۹	لاهیجان، خیابان نیما، نبش نیمای ۲
۱۴۳	خرم آباد	ناصری	فروش و خدمات پس از فروش	۳۵۰۱	۶۶	۳۳۴۳۲۹۰۰ ۳۳۴۰۱۰۴۰	۳۳۴۰۹۳۵۶	۳۳۴۰۸۰۲۰	بلوار بهارستان، ماسور، بوتان
۱۴۴	خرم آباد	بازدان	فروش و خدمات پس از فروش	۳۵۰۲	۶۶		۳۳۴۳۸۵۷۰	۳۳۴۳۸۵۷۲	بلوار بهارستان، میدان بهارستان
۱۴۵	بابل	آقاچانی	فروش و خدمات پس از فروش	۳۶۰۲	۱۱	۳۲۲۷۲۹۲۴	۳۲۲۷۴۴۹۰	۳۲۲۷۱۹۴۸	خیابان طالقانی، کیلومتر ۲ جاده بابل به آمل روبروی فروشگاه شهاب
۱۴۶	تنکابن	کاوایانی	فروش و خدمات پس از فروش	۳۶۰۳	۱۱	۵۴۲۷۲۴۲۴ ۵۴۲۷۵۰۰۰	۵۴۲۷۰۱۰۱-۴	۵۴۲۷۰۱۰۵	جاده چالوس، جنب منابع طبیعی

ردیف	شهر	صاحب امتیاز	نوع نمایندگی	کد کد	شهر	تلفن واحد فروش	تلفن واحد خدمات پس از فروش	فاکس	آدرس
۱۴۷	آمل	موسوی	فروش و خدمات پس از فروش	۳۶۰۷	۱۱	۴۴۲۸۸۵۰۱	۴۳۰۸۱۱۱۱	۴۳۰۸۲۲۲۲	جاده محمودآباد، ابتدای جاده سرخورد
۱۴۸	ساری	عرب خزائی	فروش و خدمات پس از فروش	۳۶۰۸	۱۱	۳۳۷۳۶۸۵۲	۳۳۷۳۶۸۴۹-۵۰	۳۳۷۳۶۸۵۳	جاده نكاء، کیلومتر ۱۰، جنب هتل بادله
۱۴۹	بابل	صادقی	فروش	۳۶۰۹	۱۱		۳۲۲۵۲۵۰۵-۳۲۲۵۲۵۰۰	۳۲۲۵۳۶۶۰	ابتدای جاده قائمشهر، جنب پمپ بمزین شهرداری
۱۵۰	محمودآباد	موسوی	فروش	۳۶۱۰	۱۱		۴۴۷۳۵۰۲۷	۴۴۷۳۵۰۲۸	محمودآباد، خیابان امام خمینی، روبروی پمپ بنزین بابانیا
۱۵۱	بابل	ابراهیمی	فروش	۳۶۱۱	۱۱		۳۲۲۵۰۷۵۰	۳۲۲۵۰۷۵۰	جاده قائم شهر، نبش کوچه هریکنده
۱۵۲	بابل	ابوالحسنی	فروش و خدمات پس از فروش	۳۶۱۲	۱۱		۳۲۲۶۳۹۸۸	۳۲۲۵۰۵۳۰	بابل، جاده قائمشهر، کیلومتر ۴، نبش بریدگی دوم
۱۵۳	نوشهر	موسوی	فروش و خدمات پس از فروش	۳۶۱۳	۱۱		۵۲۰۴۳۱۱۲-۳	۵۲۰۴۴۶۴۶	نوشهر، ملکار، روبروی سازمان جهانداری ایراندگری
۱۵۴	چالوس	فقیه عبداللهی	فروش و خدمات پس از فروش	۳۶۱۴	۱۱	۵۲۲۲۷۳۳۵	۵۲۲۱۹۶۶۵	۵۲۲۲۶۷۸۶	خیابان ۱۷ شهرویور، جنب بانک سپه

ردیف	شهر	صاحب امتیاز	نوع نمایندگی	کد	کد شهر	تلفن واحد فروش	تلفن واحد خدمات پس از فروش	فاکس	آدرس
۱۵۵	ساری	غلامیان	فروش و خدمات پس از فروش	۳۶۱۵	۱۱	۳۳۳۴۹۷۴۱-۲		۳۳۳۴۹۷۳۲	ساری، بلوار پاسداران، روبروی دامپزشکی نیش کوچه ارم
۱۵۶	قائمشهر	پهلوان	فروش و خدمات پس از فروش	۳۶۱۶	۱۱		۴۲۲۸۳۱۴۴	۴۲۲۸۲۸۹۳	کیلومتر ۲ جاده سوادکوه، بالاتراز تالار پشت
۱۵۷	بابلسر	موسوی	فروش	۳۶۱۷	۱۱		۳۵۳۳۱۰۲۵-۷	۳۵۳۳۱۰۲۸	خیابان امام خمینی، نیش امام خمینی ۲۷
۱۵۸	اراک	محمدی	فروش و خدمات پس از فروش	۳۷۰۲	۸۶	۳۲۷۷۲۶۱۲	۳۲۷۷۳۲۷۹	۳۲۷۶۸۷۵۰	میدان بسیج
۱۵۹	ساوه	نیکوکار	فروش و خدمات پس از فروش	۳۷۰۳	۸۶	۴۲۴۶۰۴۴۴	۴۲۴۶۰۲۷۹	۴۲۴۶۰۲۱۵	ساوه، بلوار آزادی، نیش آزادی ۱/۲۴
۱۶۰	اراک	محمدی	فروش	۳۷۰۴	۸۶		۳۳۲۵۶۹۰۰	۳۳۲۸۱۰۱۲	خیابان قائم مقام، بعد از چهارراه ادبجو، پلاک ۳۳۳۴
۱۶۱	بندرعباس	حاج ملک	فروش و خدمات پس از فروش	۳۸۰۱	۷۶	۳۳۵۱۴۷۰۰ ۳۳۵۱۴۸۰۰	۳۳۵۶۳۹۷۷	۳۳۵۱۴۶۰۰	واحد فروش: بلوار پاسداران، مابین میدان یادبود و چهارراه ۲۲ بهمن، خیابان مالک اشتر، نیش کوچه شهید سرپرست واحد خدمات: سه راه جانباز، بلوار فرزنانگان کوچه ساحل یکم

ردیف	شهر	صاحب امتیاز	نوع نمایندگی	کد	کد شهر	تلفن واحد فروش	تلفن واحد خدمات پس از فروش	فاکس	آدرس
۱۶۲	بندرعباس	صفاری	فروش و خدمات پس از فروش	۳۸۰۲	۷۶	۳۳۶۲۱۷۰۹	۳۳۷۱۰۲۴۷	۳۳۶۲۱۷۰۸	واحد فروش: بندرعباس، بلوار امام خمینی، جنب پمپ بنزین بلال واحد خدمات: کیلومتر یک جاده تهران، بعد از تن ماهی ساحل
۱۶۳	میناب	پورباقری	فروش و خدمات پس از فروش	۳۸۰۳	۷۶	۴۲۲۸۱۷۲۰-۲۱		۴۲۲۸۴۸۱۱	میناب، بلوار رسالت، پلاک ۱۴۸۱
۱۶۴	همدان	باب الحوائجی	فروش و خدمات پس از فروش	۳۹۰۲	۸۱	۳۴۲۶۵۸۰۲	۳۴۲۶۵۸۰۳	۳۴۲۶۵۸۰۴	میدان کریلا، ابتدای جاده کرمانشاه
۱۶۵	ملایر	غیاثوندان	فروش و خدمات پس از فروش	۳۹۰۳	۸۱	۳۲۲۲۰۲۳۰	۳۲۲۴۷۳۶۸	۳۲۲۳۰۷۹۴	بلوار خلیج فارس، بعد از کوچه کارخانه قند
۱۶۶	بهار	پوروش	فروش و خدمات پس از فروش	۳۹۰۴		۳۴۶۴۵۳۳۱	۳۴۶۴۵۳۸۱	۳۴۶۴۵۳۳۲	بهار، جاده کرمانشاه، روبروی آرد سینا نرسیده به پلیس راه
۱۶۷	یزد	شرکت احرار (فرشی)	فروش و خدمات پس از فروش	۴۰۰۱	۳۵	۳۸۲۵۴۴۷۰	۳۸۲۵۴۰۲۴-۲۵	۳۸۲۵۳۰۷۵	بلوار دانشجو، سه راه تعاون، جنب پارک شادی
۱۶۸	میبد	شرکت احرار (فرشی)	فروش	۴۰۰۴	۳۵		۳۲۳۴۶۹۸۸	۳۲۳۴۶۹۷۷	میبد، بلوار مدرس نرسیده به میدان نماز