

به نام خدا

راهنمای استفاده از خودروی مزدا ۳ جدید

NEW MAZDA 3 FL

نگارش ۵ (بهار ۹۵)

شرکت مزدا یدک

مشخصات

نام کتاب: راهنمای استفاده از خودروی *NEW MAZDA 3 FL*

تعداد صفحات: ۴۲۴ صفحه

سخنی با مالکین محترم خودروی مزدا

از اینکه خودروی مزدا را انتخاب نموده‌اید متشکریم. ما خودروی مزدا را با در نظر گرفتن رضایت مشتری طراحی نموده و ساخته‌ایم.

برای عملکرد بدون عیب خودرو و رانندگی بدون زحمت و لذت بیشتر از رانندگی با خودروی مزدا، این کتابچه را کاملاً مطالعه نموده و از توصیه‌های آن پیروی نمایید.

انجام سرویس‌های منظم خودرو به وسیله تعمیرکار ماهر باعث حفظ کیفیت و ارزش خودرو حین فروش مجدد خواهد شد. شبکه گسترده نمایندگی‌های مجاز مزدا برای انجام این خدمات در اختیار شما می‌باشد.

این نمایندگی‌ها دارای پرسنل آموزش دیده‌ای می‌باشند که با بهترین کیفیت، عمل سرویس صحیح و کامل خودرو را به انجام می‌رسانند. علاوه بر این، آن‌ها ابزارهای کاملاً تخصصی و تجهیزات تخصصی فراهم شده، در اختیار دارند. وقتی نیاز به انجام سرویس و نگهداری دارید، توصیه می‌کنیم به نمایندگی مجاز مزدا مراجعه نمایید.

ما به شما اطمینان می‌دهیم که هدف همه ما در مزدا، لذت بردن شما از رانندگی با خودرو مزدا و کمال رضایت شماست.

گروه بهمن

نکات مهمی درباره این کتابچه

این کتابچه را داخل جعبه داشبورد خودرو نگهداری نمایید تا در مواقع اضطراری به آن دسترسی داشته باشید و از رانندگی ایمن و لذت‌بخش بهره‌مند گردید. حین فروش خودرو، این کتابچه را در اختیار مالک جدید قرار دهید.

تمامی تجهیزات و خصوصیات ذکر شده مطابق با زمان چاپ کتابچه می‌باشد. از آنجا که هدف اصلی مزدا پیشرفت روزافزون می‌باشد، مزدا حق تغییر خصوصیات درون کتابچه را در هر زمان و بدون اطلاع قبلی برای خود محفوظ نگه می‌دارد.

لطفاً به‌خاطر داشته باشید که این کتابچه برای تمامی مدل‌ها بوده، لذا ممکن است به توضیحات تجهیزاتی برخورد نمایید که با خودرو شما مطابقت نداشته باشد.

نحوه استفاده از این کتابچه

⚠ هشدار

هشدار به معنی وضعیتی است که در صورت صرف نظر کردن از آن خطر صدمات جسمی یا صدمه دیدن خودرو یا هر دو وجود دارد.

توجه

توجه حاوی اطلاعات و در برخی موارد پیشنهادهایی می باشد که با رعایت آن ها می توان استفاده بهتری از خودرو نمود.

این علامت که بر روی برخی اجزای خودرو نصب شده است، نشانگر وجود اطلاعات بیشتر مرتبط با آن قطعه در کتابچه می باشد. برای اطلاعات از جزئیات به کتابچه راهنما مراجعه نمایید.

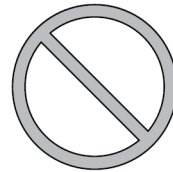

رجوع به خودروهای فرمان سمت چپ و فرمان سمت راست به نحوی ایجاد شده اند که در صورت نگاه کردن به همان سمت خودرو دیده خواهند شد. با وجود اینکه، این کتابچه برای خودروهای فرمان سمت چپ تهیه شده است، برای خودروهای فرمان سمت راست نیز قابل استفاده است.

شما در این کتابچه اخطار، هشدار و توجه های زیادی را ملاحظه خواهید نمود.

⚠ اخطار

اخطار به معنی وضعیتی است که در صورت صرف نظر کردن از آن خطر صدمات جسمی جدی یا مرگ وجود دارد.

خودروی شما در یک نگاه

1

نمای داخلی و خارجی خودرو و معرفی اجزای خودروی مزدا.

تجهیزات ایمنی اصلی

2

نحوه استفاده از تجهیزات ایمنی، شامل صندلی‌ها، سیستم کمربندهای ایمنی، سیستم صندلی محافظ کودک و ایربگ‌های سیستم حفاظت تکمیلی SRS.

شناسایی خودروی مزدا

3

شرح عملکردهای اصلی، کنترل‌ها، باز نمودن/ بستن و تنظیم اجزای مختلف

قبل از راندن خودروی مزدا

4

اطلاعات مهمی درباره نحوه راندن خودروی مزدا

راندن خودرو مزدا

5

شرح نشانگرها و کنترل‌گرها

آسایش داخلی

6

نحوه استفاده از قابلیت‌های تجهیزات مختلف همانند ایرکاندیشن (تهویه مطبوع) و سیستم صوتی جهت آسایش راننده

موارد اضطراری

7

اطلاعات مفیدی در مورد نحوه عملکرد در صورت وقوع موارد اضطراری

نگهداری و مراقبت

8

نحوه حفظ و نگهداری خودروی مزدا در بهترین شرایط

اطلاعات مورد توجه مالک

9

اطلاعات مهم مرتبط با مالک شامل گارانتی و نصب تجهیزات

مشخصات

10

اطلاعات فنی خودروی مزدا شما

فهرست الفبایی

11

12

لیست نمایندگی های مجاز خودرو سواری مزدا ۳ جدید

13

ضوابط گارانتی

14

معرفی پورتال شرکت

15

فرآیند مدیریت ارتباط با مشتریان

16

خدمات رسانی سیار (امداد خودرو)

17

قانون حمایت از حقوق کنندگان خودرو

18

آئین نامه اجرایی قانون حمایت از حقوق مصرف کنندگان

19

فهرست متعلقات و تجهیزات همراه خودرو (تحویلی به مشتری)

نمای داخلی و خارجی خودرو و معرفی اجزای خودروی مزدا

1-2 نمای داخلی

1-2 تجهیزات داخلی (نمای A)

1-3 تجهیزات داخلی (نمای B)

1-4 تجهیزات داخلی (نمای C)

1-5 نمای خارجی

1-5 نمای جلوی خودرو (صندوق دار)

1-6 نمای پشت خودرو (صندوق دار)

1-7 نمای جلوی خودرو (هاچبک)

1-8 نمای پشت خودرو (هاچبک)

تجهیزات داخلی (نمای A)

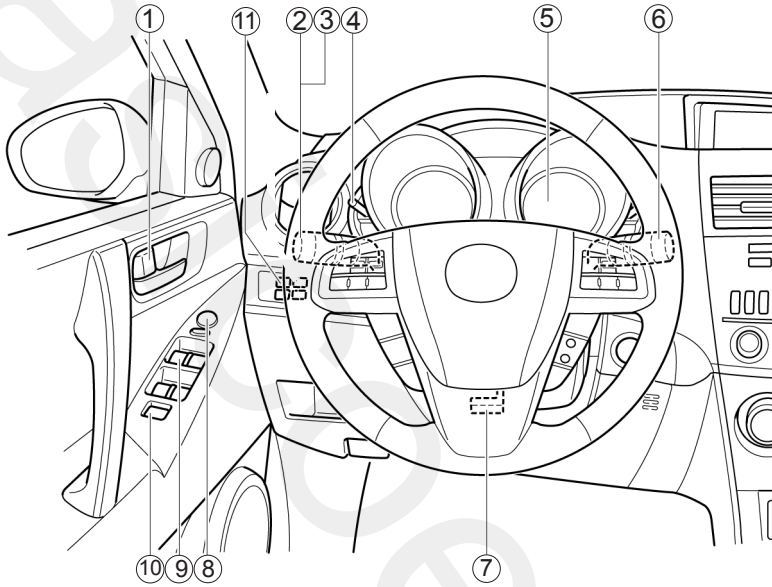

- ① دکمه قفل کن صفحه 3-21
- ② هشدار تغییر مسیر حرکت خودرو صفحه 5-55
- ③ اهرم کنترل چراغ‌ها (دسته راهنما) صفحه 5-50
- ④ کلید تنظیم روشنایی صفحه کیلومتر صفحه 5-38
- ⑤ صفحه کیلومتر صفحه 5-35
- ⑥ اهرم (دسته) برف پاک‌کن و شیشه‌شوی صفحه 5-58
- ⑦ اهرم آزادکننده قفل غریبک فرمان صفحه 3-45
- ⑧ کلید کنترل آینه جانبی (بغل) صفحه 3-46
- ⑨ کلیدهای کنترل شیشه بالابرهای برقی صفحه 3-28
- ⑩ کلید قفل شیشه بالابرها صفحه 3-30
- ⑪ کلید DSC OFF صفحه 5-34

تجهیزات داخلی (نمای B)

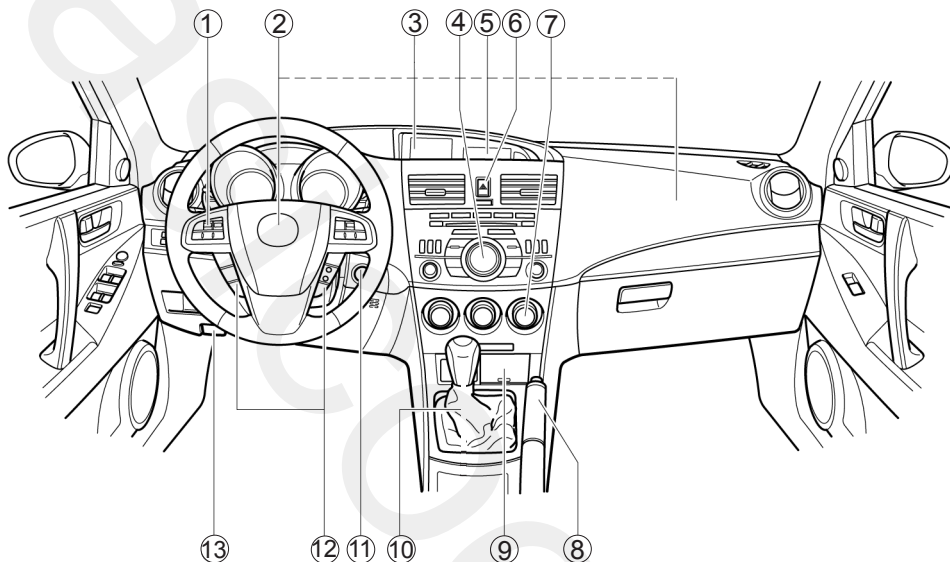

- ① کلیدهای کنترل سیستم صوتی روی غربلیک فرمان صفحه 38-6
- ② کیسه‌های هوا (ایربگ) سیستم حفاظت تکمیلی صفحه 45-2
- ③ صفحه نمایش چند منظوره صفحه 47-6
- ④ سیستم صوتی صفحه 26-6
- ⑤ نمایشگر اطلاعات صفحه 44-6
- ⑥ کلید چراغ‌های فلاشر (اعلام خطر) صفحه 65-5
- ⑦ سیستم ایرکاندیشن (تهویه مطبوع) صفحه 2-6
- ⑧ ترمز دستی صفحه 11-5
- ⑨ سوکت تجهیزات جانبی صفحه 63-6
- ⑩ اهرم دنده، گیربکس اتوماتیک صفحه 17-5
- ⑪ کلید فشاری استارت (Push button start) صفحه 3-5
- ⑫ کلید سیستم کنترل تثبیت سرعت (کروز) صفحه 28-5
- ⑬ ضامن قفل در موتور صفحه 32-3

تجهیزات داخلی (نمای C)

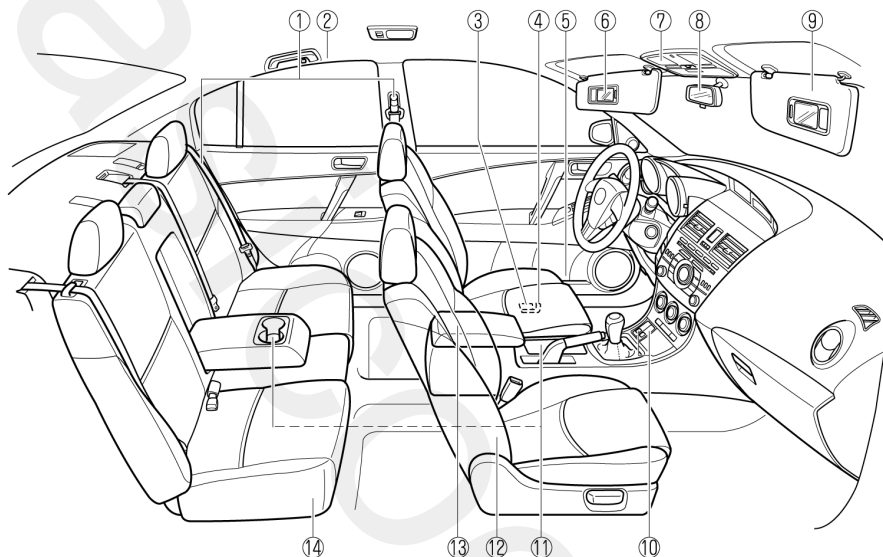

- ① کمربندهای ایمنی صفحه 2-11
- ② سیستم ایمنی کیسه هوا (ایر بگ) SRS صفحه 2-40
- ③ ضامن آزادکننده در باک سوخت صفحه 3-31
- ④ ضامن آزادکننده در صندوق عقب صفحه 3-25
- ⑤ جای بطری صفحه 6-60
- ⑥ آینه آفتابگیر صفحه 6-42
- ⑦ چراغ‌های سقف صفحه 6-43
- ⑧ آینه داخلی صفحه 3-47
- ⑨ آفتابگیر صفحه 6-42
- ⑩ کلیدهای گرمکن صندلی صفحه 2-5
- ⑪ جا لیوانی صفحه 6-59
- ⑫ صندلی جلو صفحه 2-2
- ⑬ کنسول وسط صفحه 6-61
- ⑭ صندلی عقب صفحه 2-6

نمای جلوی خودرو (صندوق دار)

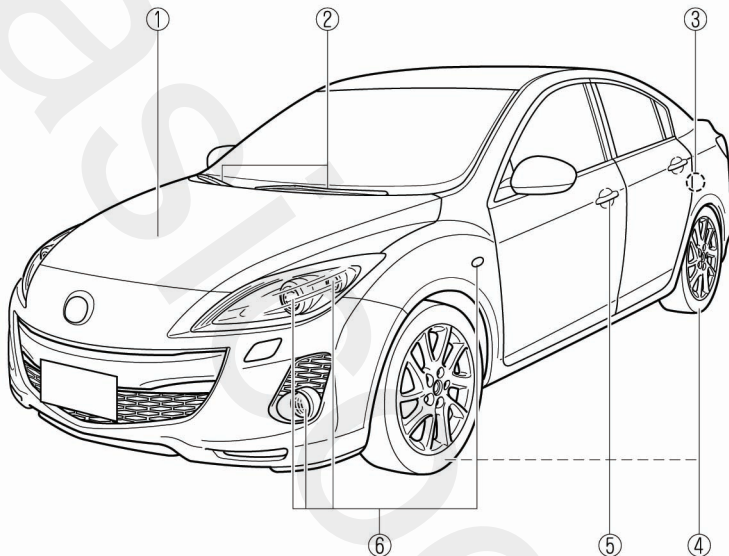

- ① در موتور صفحه 3-32
- ② برف پاک کن‌های شیشه جلو صفحه 8-21
- ③ قفل ایمنی کودک درهای عقب صفحه 3-24
- ④ لاستیک‌ها صفحه 8-29
- ⑤ قفل درها صفحه 3-20
- ⑥ مجموعه چراغ‌های جلوی خودرو صفحه 8-33

نمای پشت خودرو (صندوق دار)

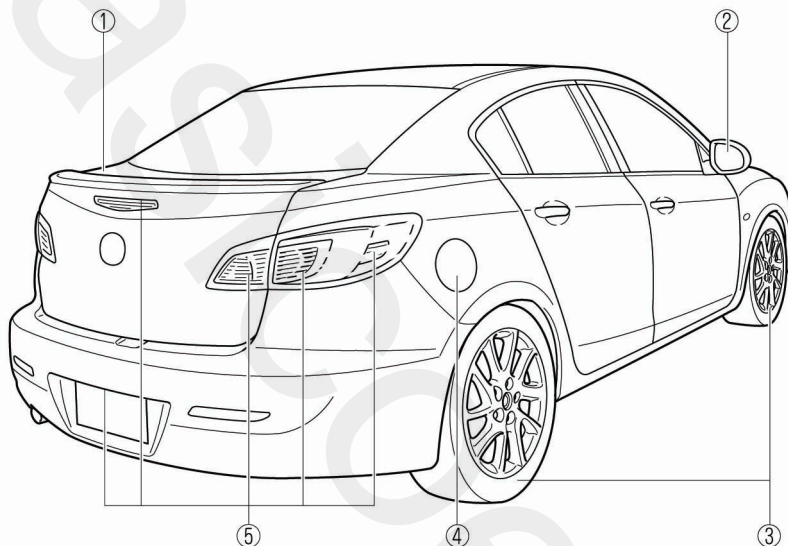

- ① درب صندوق عقب صفحه 3-24
- ② آینه جانبی (بغل) صفحه 3-46
- ③ لاستیک‌ها صفحه 8-29
- ④ در باک سوخت صفحه 3-31
- ⑤ مجموعه چراغ‌های عقب خودرو صفحه 8-33

نمای جلوی خودرو (هاچ‌بک)

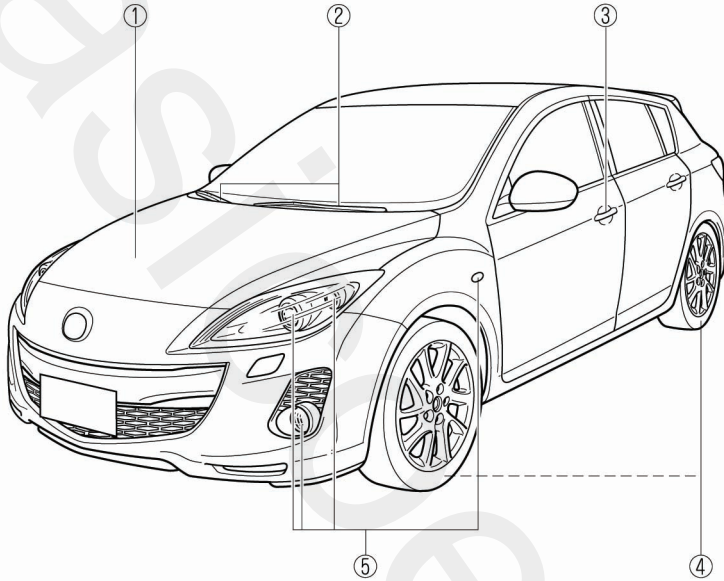

- ① در موتور صفحه 3-32
- ② برف پاک‌کن‌های جلو صفحه 8-21
- ③ قفل درها صفحه 3-20
- ④ لاستیک‌ها صفحه 8-29
- ⑤ مجموعه چراغ‌های جلوی خودرو صفحه 8-33

نمای پشت خودرو (هاچ‌بک)

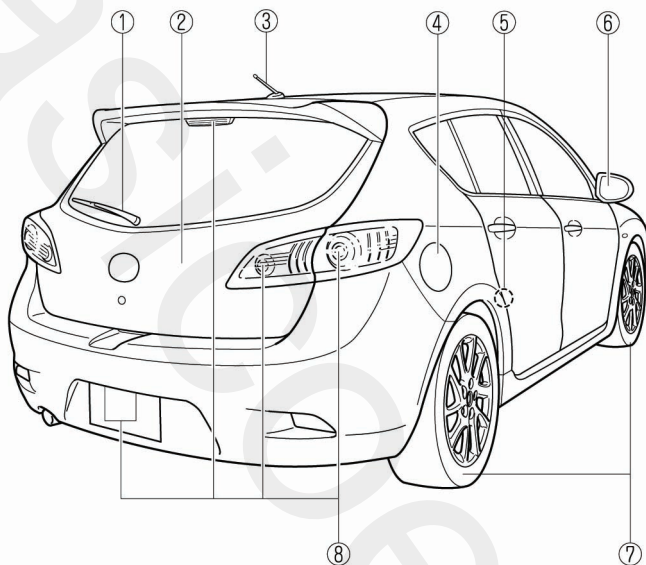

- ① برف پاک‌کن عقب صفحه 8-23
- ② در صندوق عقب صفحه 3-24
- ③ آنتن صفحه 6-15
- ④ در باک سوخت صفحه 3-31
- ⑤ قفل ایمنی کودک درهای عقب صفحه 3-24
- ⑥ آینه جانبی (بغل) صفحه 3-46
- ⑦ لاستیک‌ها صفحه 8-29
- ⑧ مجموعه چراغ‌های عقب خودرو صفحه 8-33

نحوه استفاده از تجهیزات ایمنی، شامل صندلی‌ها، سیستم کمربندهای ایمنی، سیستم صندلی محافظ کودک و سیستم ایمنی کیسه هوا (ایر بگ) SRS

صندلی‌ها 2-2

- 2-2 صندلی جلو
 2-6 صندلی عقب
 2-9 پشت سری‌ها

سیستم کمربندهای ایمنی 2-11

- 2-11 پیشگیری‌های لازم مرتبط با کمربند ایمنی
 2-15 کمربند ایمنی
 2-16 سیستم‌های پیش‌کشنده و کاهنده فشار کمربند ایمنی جلو
 2-19 کمربند ایمنی صندلی عقب، وسط (صندوق‌دار)
 2-20 بوق هشدار کمربند ایمنی *

سیستم صندلی محافظ کودک 2-21

- 2-21 پیشگیری‌های لازم مرتبط با صندلی ایمنی کودک
 2-26 انواع صندلی ایمنی کودک
 2-27 محل نصب صندلی ایمنی کودک
 2-32 جدول تناسب صندلی کودک با محل نصب آن
 2-35 نصب صندلی ایمنی کودک
 2-37 نصب صندلی کودک با استفاده از ضامن‌های ایزوفیکس

سیستم ایمنی کیسه هوا (ایر بگ) SRS 2-40

- 2-40 پیشگیری‌های لازم مرتبط با سیستم ایمنی کیسه هوا
 2-45 اجزاء تشکیل دهنده سیستم ایر بگ
 2-46 نحوه عملکرد سیستم ایر بگ

* در برخی مدل‌ها.

صندلی جلو

▼ پیشگیری‌های لازم مرتبط با صندلی جلو

⚠️ اخطار

از تغییر یا تعویض صندلی‌های جلو خودداری نمایید:
ایجاد تغییر یا تعویض صندلی‌های جلو مثل روکش صندلی یا شل کردن پیچ‌ها خطرناک است. صندلی‌های جلو دارای اجزای ایربگ می‌باشند که در عملکرد سیستم حفاظت تکمیلی بسیار مؤثر است. چنین تغییراتی می‌تواند منجر به صدمه دیدن سیستم حفاظت تکمیلی ایربگ و بروز صدمات جانی گردد. در صورت نیاز به هرگونه بازکردن یا بستن مجدد صندلی‌های جلو با نمایندگی مجاز تماس حاصل نمایید.

با صندلی‌های جلوی صدمه‌دیده رانندگی نکنید:
رانندگی با صندلی‌های جلو صدمه‌دیده خطرناک می‌باشد. یک تصادف، حتی اگر به شدتی نباشد که باعث فعال شدن ایربگ‌ها گردد، می‌تواند باعث بروز صدمه به صندلی‌های جلو که اجزاء مهم سیستم ایربگ در آن قرار دارد، گردد. در صورت بروز تصادف بعدی، ممکن است ایربگ فعال نشده و منجر به بروز صدمات جسمی گردد. همواره پس از تصادف، صندلی‌های جلو، پیش‌کشنده‌های کمربند ایمنی جلو و ایربگ‌ها را توسط نمایندگی مجاز مزدا بازدید نمایید.

از محکم بودن اجزای قابل تنظیم صندلی‌ها در محل خود اطمینان حاصل نمایید:
صندلی‌ها و پشتی‌صندلی‌های قابل تنظیم که به‌وسیله ضامن مهار نشده باشند بسیار خطرناک هستند. در صورت بروز تصادف یا ترمزهای ناگهانی ممکن است صندلی یا پشتی آن حرکت کرده، باعث بروز صدمات جانی گردد. برای حصول اطمینان از محکم بودن اجزای قابل تنظیم، صندلی را به جلو و عقب کشیده و پشتی صندلی را تکان دهید.

صندلی راننده را فقط حین متوقف بودن خودرو تنظیم نمایید:
تنظیم صندلی راننده حین حرکت خودرو خطرناک می‌باشد. در این شرایط ممکن است راننده کنترل خودرو را از دست داده، منجر به بروز تصادف گردد.

با صندلی که پشتی آن خوابانیده شده، رانندگی نکنید:
حرکت با خودرویی که پشتی آن خوابانیده شده، خطرناک می‌باشد، چرا که در این شرایط کمربند ایمنی به صورت کامل از شما محافظت نمی‌کند. حین بروز تصادف یا ترمزهای ناگهانی، ممکن است بدن شما از زیر کمربند بلغزد و در نتیجه در معرض صدمات جانی قرار گیرد. برای حداکثر محافظت، کاملاً عمودی بنشینید.

در صورت قفل نشدن پشتی صندلی، از رانندگی خودداری نمایید:
پشتی صندلی در محافظت از شما نقش مهمی را ایفا می‌کند. رها نمودن پشتی صندلی در حالت قفل نشده خطرناک بوده، ممکن است حین بروز تصادف یا ترمزهای ناگهانی، سرنشینان از جای خود پرت شده و به دیگر سرنشینان برخورد نمایند که نتیجه آن صدمات جسمی خواهد بود. همیشه پس از تنظیم صندلی حتی در صورت عدم وجود سرنشینان دیگر در خودرو از قفل بودن پشتی صندلی اطمینان حاصل نمایید.

⚠ هشدار

صندلی معمولی

حین برگرداندن پشتی صندلی به وضعیت عادی، پشتی صندلی را با دست دیگر نگه داشته، آنگاه اهرم پشتی صندلی را جابه‌جا نمایید. در غیر این صورت، پشتی صندلی به‌طور ناگهانی به جلو پریده، می‌تواند منجر به تصادف گردد.

صندلی اتوماتیک

کلید و اهرم تنظیم اتوماتیک صندلی توسط موتور فعال می‌شود. از کار کردن بیش از حد با اهرم‌ها و کلیدها خودداری نمایید، در غیر اینصورت موتور تنظیم صندلی آسیب می‌بیند.

- برای جلوگیری از خالی شدن باتری، حین خاموش بودن موتور، با صندلی اتوماتیک کار نکنید، چرا که موتور تنظیم صندلی انرژی الکتریکی زیادی مصرف می‌کند.
- در یک زمان فقط از یک کلید یا اهرم برای تنظیم صندلی استفاده کنید.

▼ عملکرد صندلی معمولی

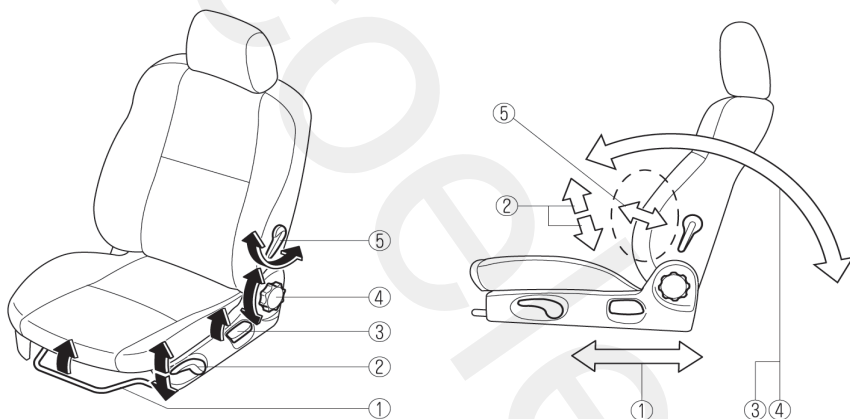

① حرکت صندلی به جلو و عقب

برای حرکت صندلی به سمت جلو یا عقب، اهرم را بالا کشیده و صندلی را به موقعیت دلخواه حرکت داده و اهرم را رها نمایید.

از بازگشت اهرم صندلی به موقعیت اصلی آن مطمئن شده و با حرکت صندلی به سمت جلو و عقب از قفل شدن صندلی اطمینان نمایید.

② تنظیم ارتفاع صندلی (صندلی راننده)

برای تنظیم ارتفاع صندلی، اهرم را به سمت بالا یا پایین حرکت دهید.

③ تنظیم زاویه پشتی صندلی (نوع اهرمی)

برای تنظیم زاویه پشتی صندلی، به آرامی به جلو خم شده اهرم را بالا بکشید. سپس در موقعیت مورد نظر به پشتی صندلی تکیه داده و اهرم را رها نمایید.

از برگشتن اهرم به موقعیت اولیه مطمئن شوید و با حرکت پشتی صندلی به سمت جلو و عقب از قفل شدن اطمینان حاصل نمایید.

④ تنظیم زاویه پشتی صندلی (نوع پیچی)

برای تنظیم زاویه پشتی صندلی به سمت جلو خم شده و پیچ را تا قرار گرفتن صندلی در موقعیت دلخواه بچرخانید.

⑤ تنظیم محافظت کمر و پهلو (صندلی راننده)

برای افزایش محافظت، اهرم را به سمت جلو بکشید و برای کاهش محافظت اهرم را به سمت عقب فشار دهید.

▼ عملکرد صندلی اتوماتیک

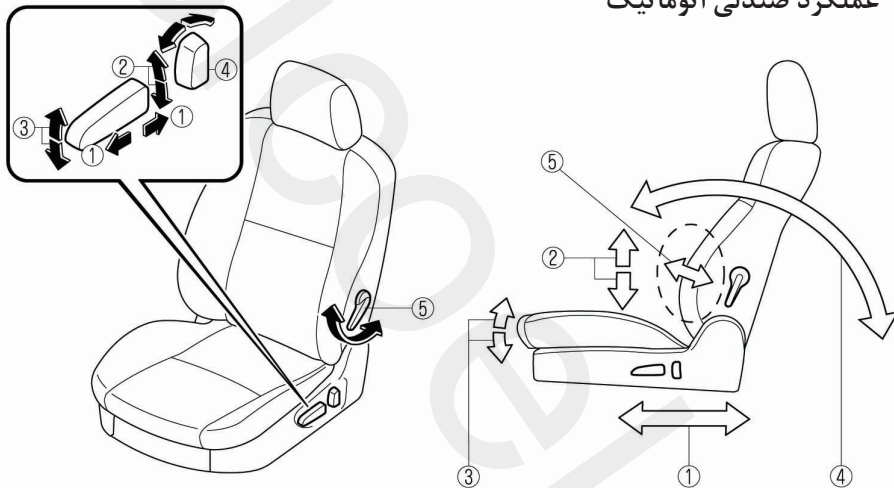

① حرکت صندلی به جلو و عقب

برای حرکت صندلی به سمت جلو و عقب، اهرم تعبیه شده در سمت بیرونی را به سمت جلو یا عقب حرکت داده و نگه دارید. اهرم را در موقعیت دلخواه رها کنید.

② تنظیم ارتفاع صندلی

برای تنظیم ارتفاع صندلی، بخش عقبی اهرم را به سمت بالا یا پایین حرکت دهید.

③ تنظیم ارتفاع بخش جلویی تشک صندلی

برای تنظیم ارتفاع بخش جلویی تشک صندلی، بخش جلویی اهرم را به سمت بالا یا پایین حرکت دهید.

④ تنظیم زاویه پشتی صندلی

برای تنظیم زاویه پشتی صندلی، بخش جلویی یا عقبی کلید تنظیم پشتی صندلی را فشار دهید. کلید را در موقعیت دلخواه رها کنید.

⑤ تنظیم محافظت کمر و پهلو

برای افزایش محافظت، اهرم را به سمت جلو بکشید. برای کاهش محافظت، اهرم را به سمت عقب فشار دهید.

⚠️ **اخطار**

- حین استفاده از گرمکن صندلی به شدت مراقب باشید. دمای گرمکن ممکن است برای افرادی که در زیر به آن‌ها اشاره شده، خیلی داغ بوده، منجر به سوختگی خفیف گردد.
- نوزادان، کودکان، افراد مسن، افراد بیمار
- افراد دارای پوست حساس
- افراد بسیار خسته
- افراد مست
- افرادی که از داروهای خواب‌آور یا داروهای سرماخوردگی استفاده نموده‌اند.
- حین قرارداشتن مواد نگهدارنده رطوبت مثل پتو یا بالش روی صندلی، از گرمکن صندلی استفاده نکنید. ممکن است صندلی به شدت داغ شده، منجر به سوختگی خفیف گردد.
- هرگز حین استراحت و چرت زدن از گرمکن صندلی استفاده نکنید. ممکن است صندلی به شدت داغ شده، منجر به سوختگی خفیف گردد.
- از قرار دادن اجسام سنگین و دارای لبه‌های تیز بر روی صندلی یا فرو کردن سوزن یا سنجاق درون آن خودداری نمایید. ممکن است صندلی به شدت داغ شده و منجر به سوختگی خفیف گردد.

⚠️ **هشدار**

برای تمیز نمودن صندلی از پاک‌کننده‌های آلی استفاده نکنید. ممکن است سطح روکش و گرمکن صندلی صدمه ببیند.

توجه

از گرمکن صندلی فقط در زمان روشن بودن موتور استفاده نمایید و در مدت زمان طولانی از آن استفاده ننمایید.

▼ **گرمکن صندلی ***

حین قرار داشتن سوئیچ خودرو در وضعیت روشن (ON)، با چرخاندن کلید مربوط به گرمکن روی کنسول به سمت بالا می‌توان صندلی راننده و سرنشین جلو را گرم نمود.

با افزایش شماره‌های روی کلید، دمای صندلی نیز افزایش می‌یابد. هنگام عدم استفاده از گرمکن صندلی کلید را به وضعیت 0 بچرخانید.

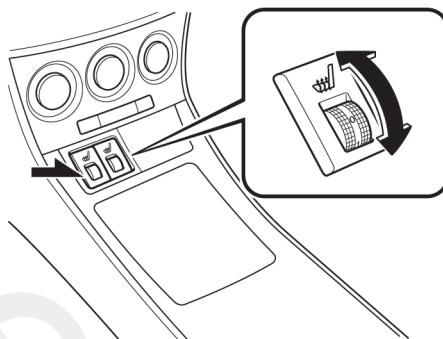

صندلی عقب

▼ پیشگیری‌های لازم مرتبط با صندلی عقب

⚠️ اخطار

از قراردادن وسایل روی صندلی عقب بیش از ارتفاع پشتی صندلی یا قراردادن اجسام روی سینی صندلی عقب یا روی پوشش محافظه بار خودداری نمایید:
قراردادن وسایل و بار بیش از ارتفاع پشتی صندلی و قراردادن اجسام بر روی سینی صندلی عقب یا پوشش محافظه بار خطرناک می‌باشد. ممکن است حین بروز تصادف یا ترمزهای ناگهانی، اجسام به اطراف پرتاب شده و به سرنشینان برخورد نمایند.

پیش از رانندگی، از محکم بودن وسایل و بار اطمینان حاصل نمایید:
اجسام و وسایلی که محکم و ایمن در محل خود بسته نشده است، ممکن است حین بروز تصادف یا ترمزهای ناگهانی به اطراف حرکت کرده و به سرنشینان برخورد نمایند.

از محکم بودن اجزای قابل تنظیم صندلی‌ها در محل خود اطمینان حاصل نمایید:
صندلی‌ها و پشتی صندلی‌های قابل تنظیم که به وسیله ضامن خود مهار نشده باشند، بسیار خطرناک هستند. در صورت بروز تصادف یا ترمزهای ناگهانی، ممکن است صندلی یا پشتی آن حرکت کرده، باعث بروز صدمات جانی گردد.

در صورت قفل نشدن پشتی صندلی، از اقدام به رانندگی خودداری نمایید:
پشتی صندلی در حفاظت از شما نقش مهمی را ایفا می‌کند. رها نمودن پشتی صندلی در حالت قفل نشده خطرناک بوده، ممکن است حین بروز تصادف یا ترمزهای ناگهانی، سرنشینان از خودرو به بیرون پرت شده یا به دیگر سرنشینان برخورد نمایند که نتیجه آن صدمات جسمی خواهد بود. همیشه پس از تنظیم صندلی، حتی در صورت عدم وجود سرنشینان دیگر در خودرو از قفل بودن پشتی صندلی اطمینان حاصل نمایید.

هرگز حین حرکت خودرو به سرنشینان اجازه نشستن یا ایستادن بر روی پشتی صندلی را ندهید:
رانندگی در حالیکه سرنشینان بر روی پشتی صندلی خم شده نشسته‌اند، خطرناک می‌باشد. نشستن کودکان بر روی پشتی صندلی خم شده حین حرکت خودرو بسیار خطرناک می‌باشد. کودکی که به روش درستی محافظت نشده باشد و بر روی صندلی مناسب قرار نگرفته باشد، ممکن است حین بروز تصادف یا ترمزهای ناگهانی به سمت جلو یا عقب و یا حتی خارج از خودرو پرتاب شده، در معرض خطر صدمات جسمی شدید یا حتی مرگ قرار گیرد و یا حتی ممکن است به سمت سرنشینان دیگر پرتاب شده، منجر به صدمه دیدن آن‌ها گردد.

هرگز کلیدهای خودرو را به کودکان نسپرد، اجازه بازی در خودرو را ندهید (صندوق‌دار):
در شرایطی که پشتی صندلی عقب را خم نموده‌اید، به کودکان اجازه بازی در خودرو را ندهید. پشتی صندلی عقب را نمی‌توان از داخل صندوق به سمت جلو تا نمود، اگر حین تا نمودن پشتی صندلی، کودک به داخل صندوق عقب برود، در صورت برگشت ناگهانی صندلی به وضعیت اولیه امکان خروج کودک از راهی که به داخل صندوق رفته است، میسر نمی‌باشد. در صورتیکه کودک شما کم سن و سال است پشتی صندلی را در حالت قفل نگه دارید.

⚠️ اخطار

همیشه خودرو را قفل نموده و کلید را دور از دسترس کودکان نگه دارید: قفل نکردن خودرو و یا قراردادن کلید در دسترس کودکان خطرناک می‌باشد. ورود کودکان به داخل صندوق عقب از طریق صندلی عقبی که پشتی آن قفل نشده باشد یا از طریق در صندوق عقب می‌تواند منجر به گیر افتادن ناگهانی آن‌ها در صندوق عقب گردد و به‌ویژه در فصل تابستان ممکن است منجر به صدمات مغزی حین حضور کودکان و در نتیجه گرم‌زدگی و یا حتی مرگ کودک شود. همیشه تمام درها و در صندوق عقب را قفل نموده و برای اطمینان بیشتر پشتی صندلی‌های عقب را به حالت اولیه برگردانید.

توجه

وقتی صندلی عقب را به وضعیت اصلی خود بر می‌گردانید، کمربندهای ایمنی را نیز به وضعیت عادی برگردانده و باز و جمع شدن کمربند ایمنی را کنترل نمایید.

۲. حین مایل کردن پشتی صندلی‌ها به سمت جلو، کمربندهای ایمنی صندلی عقب جانبی را در دو طرف قرار دهید.
۳. تسمه کمربند را با دست نگه دارید.
۴. دکمه پشتی صندلی عقب را فشار دهید.

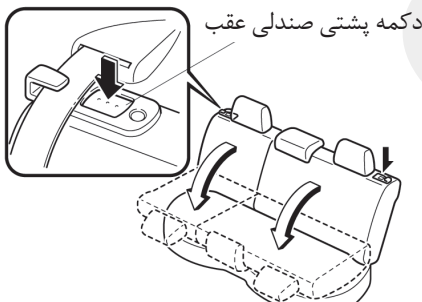

دکمه پشتی صندلی عقب

برای بازگرداندن پشتی صندلی به وضعیت عادی (عمودی)

۱. کمربندهای ایمنی صندلی عقب جانبی را در دو طرف قرار دهید.
۲. پشتی صندلی‌ها را به سمت بالا بکشید.
۳. از بیرون کشیده شدن کامل تسمه‌های کمربند ایمنی از زیر صندلی اطمینان حاصل نمایید.

▼ خواباندن پشتی صندلی‌های عقب به صورت مجزا

برای خواباندن پشتی صندلی‌ها

⚠️ هشدار

حین فشردن دکمه پشتی صندلی عقب، پشتی صندلی را به‌وسیله دست دیگر خود مهار نمایید، در صورتیکه پشتی صندلی را مهار نکنید، به صورت ناگهانی به سمت پایین حرکت نموده و می‌تواند به انگشتی که دکمه را به‌وسیله آن فشرده‌اید صدمه بزند.

۱. (صندوق‌دار)

کمربند ایمنی صندلی عقب، وسط را باز نمایید.
(صفحه 19-2)

⚠️ هشدار

همیشه پیش از خواباندن پشتی صندلی عقب سمت چپ، کمربند ایمنی روی شانه را باز نمایید. در غیر اینصورت ممکن است کمربند ایمنی، قفل کمربند و پشتی صندلی صدمه ببینند.

▼ زیر آرنجی *

زیر آرنجی عقب در وسط پشتی صندلی عقب قرار دارد، برای استفاده از آن در صورت عدم وجود سرنشین در صندلی عقب وسط، زیر آرنجی را بیرون کشیده و در صورت عدم استفاده، دوباره آن را در پشتی صندلی جا بزنید.



۴. با اقدام به حرکت دادن پشتی صندلی‌ها از قفل شدن آن‌ها اطمینان حاصل نمایید.
۵. (صندوق‌دار)

کمر بند ایمنی شانه / روی پای صندلی عقب وسط را بسته و از قرار داشتن مناسب تمامی کمر بندهای ایمنی در دسترس سرنشینان اطمینان حاصل نمایید.

⚠️ اخطار

همیشه از بیرون آمدن کامل تسمه کمر بند ایمنی از زیر پشتی صندلی‌ها اطمینان حاصل نمایید.

گیر کردن کمر بند ایمنی زیر پشتی صندلی، پس از برگردان پشتی صندلی به موقعیت عمودی آن، خطرناک می‌باشد. در صورت بروز تصادف یا ترمزهای ناگهانی، کمر بند ایمنی قادر به فراهم آوردن حمایت کافی از سرنشین نمی‌باشد.

پس از برگرداندن پشتی صندلی به وضعیت عمودی، از دیده نشدن نشانگر قرمز اطمینان حاصل نمایید:

پشتی صندلی که به‌طور کامل به حالت عمودی برگشته خطرناک می‌باشد. در صورت ترمزهای ناگهانی یا مانور دادن ممکن است پشتی صندلی ناگهان به جلو پریده، منجر به بروز صدمات جسمی گردد. در صورت دیده نشدن نشانگر قرمز رنگ روی دکمه پشتی صندلی عقب، پشتی صندلی در وضعیت عمودی قفل نشده است.



* در برخی مدل‌ها.

تنظیم ارتفاع

برای بالا آوردن پشت سری، آن را تا موقعیت دلخواه بالا بکشید.

برای پایین آوردن پشت سری، دکمه ضامن پشت سری را فشرده، سپس پشت سری را به سمت پایین فشار دهید.

پشت سری را به نحوی که بالای پشت سری با بالای گوش سرنشین هم‌تراز باشد تنظیم نمایید. برای پیشگیری از بروز صدمات جسمی هرگز پشت سری را هم ارتفاع گردن سرنشین تنظیم نکنید.

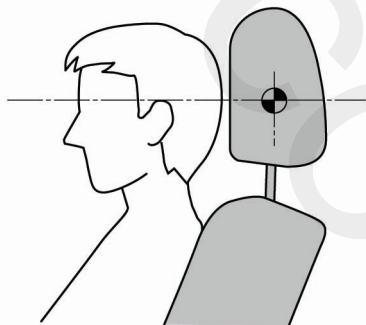

صندلی جلو

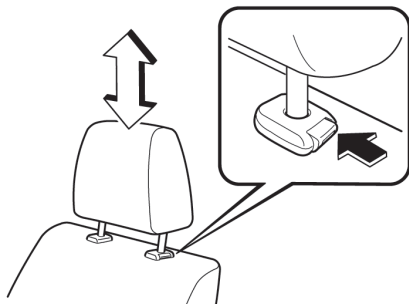

پشت سری‌ها

پشت سری‌ها برای کمک به افزایش حمایت از سرنشینان در مقابل بروز صدمات وارده به گردن می‌باشند.

⚠️ اخطار

همیشه پیش از رانندگی از نصب پشت سری‌ها به نحو صحیح در صندلی‌های مورد استفاده اطمینان حاصل نمایید:

رانندگی به نحوی که پشت سری‌ها خیلی پایین بوده و یا بیرون آورده شده‌اند خطرناک می‌باشد. در صورت عدم حمایت کافی از سرنشین، حین بروز تصادف ممکن است گردن وی دچار صدمات جدی گردد.

پیاده/سوار نمودن

برای پیاده کردن پشت سری، در حالیکه دکمه ضامن را فشار می‌دهید، پشت سری را به سمت بالا بکشید. برای سوار نمودن پشت سری، در حالیکه دکمه ضامن را فشار می‌دهید، پشت سری را مستقیماً به سمت پایین و داخل سوراخ‌های پایه پشت سری فشار دهید.

⚠️ **اخطار**

همیشه حین استفاده از صندلی‌ها، پیش از رانندگی، پشت سری‌ها را تنظیم نموده و از تنظیم بودن پشت سری اطمینان حاصل نمایید: رانندگی در حالیکه پشت سری‌ها تنظیم نشده‌اند، خطرناک می‌باشد. در صورت عدم حمایت کافی از سر سرنشین حین بروز تصادف ممکن است گردن وی دچار صدمات جدی گردد.

صندلی عقب

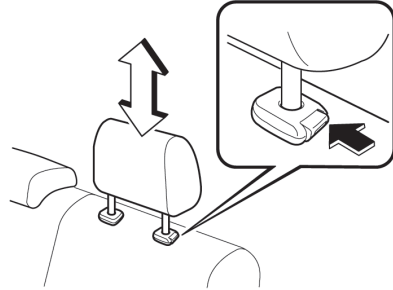

صندلی عقب وسط

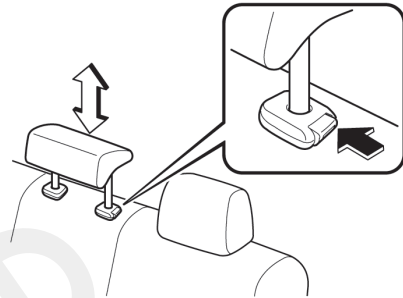

پیشگیری‌های لازم مرتبط با کمر بند ایمنی

کمر بند ایمنی احتمال بروز صدمات جسمی جدی حین بروز تصادف یا ترمزهای ناگهانی را کاهش می‌دهد. لذا مزدا توصیه می‌نماید راننده و تمامی سرنشینان همواره کمر بند ایمنی خود را ببندند. صندلی‌های جلو دارای کمر بند شانه و روی پا می‌باشند. این کمر بندها دارای مکانیزم جمع‌کننده با قفل‌های داخلی می‌باشند که حین بلااستفاده بودن، کمر بندهای ایمنی را جمع می‌نمایند. قفل داخلی کمر بند شرایط آسایش و راحتی سرنشین را فراهم می‌آورد، اما حین تصادف این قفل کمر بند را در جای خود محکم می‌کند. صندلی‌های عقب دارای کمر بند شانه/روی پا می‌باشند. کمر بندهای ایمنی صندلی عقب جانبی دارای مکانیزم قفل دو منظوره می‌باشند که در حالت اول برای استفاده معمول به صورت اضطراری قفل می‌شود و در حالت دوم برای بستن صندلی ایمنی کودک به صورت اتوماتیک قفل می‌شود. صندلی وسط عقب دارای تسمه شانه/روی پا با مکانیزم جمع‌کننده دارای قفل داخلی می‌باشد.

⚠️ **اخطار**

همواره کمر بند خود را ببندید و اطمینان حاصل نمایید که تمامی سرنشینان کمر بند ایمنی خود را به صورت صحیح بسته‌اند:

نبستن کمر بند ایمنی بسیار خطرناک است. سرنشینی که کمر بند ایمنی خود را نبسته است، ممکن است حین تصادف به دیگر سرنشینان یا اشیاء داخل خودرو برخورد کرده و یا حتی به بیرون خودرو پرت شود. هر کدام از موارد فوق می‌تواند باعث بروز صدمات جسمی جدی یا حتی مرگ گردد. در شرایط مشابه سرنشینی که کمر بند ایمنی خود را بسته‌اند در شرایط بسیار ایمن‌تری قرار دارند.

از بستن کمر بند ایمنی پیچ خورده خودداری نمایید:

استفاده از کمر بند ایمنی پیچ خورده خطرناک می‌باشد، چرا که حین بروز تصادف تمامی پهنای کمر بند برای جذب و نگهداری نیروی برخورد در دسترس نمی‌باشد. در نتیجه نیروی بیشتری به سینه و شکم سرنشین وارد شده و خطر صدمات جسمی یا مرگ را به همراه دارد.

هرگز در یک زمان از یک کمر بند ایمنی برای بیش از یک نفر استفاده نکنید:

استفاده از یک کمر بند ایمنی برای بیش از یک نفر در یک زمان بسیار خطرناک است. کمر بند ایمنی که به این صورت مورد استفاده قرار گیرد، حین تصادف امکان جذب نیروی تصادف را نداشته، ممکن است دو سرنشین به هم برخورد کرده و به شدت مجروح شده و یا حتی کشته شوند. هرگز از یک کمر بند ایمنی در یک زمان برای بیش از یک نفر استفاده نکنید و همیشه فقط زمانی اقدام به رانندگی نمایید که تمامی سرنشینان کمر بند ایمنی خود را به‌طور صحیح بسته باشند.

از رانندگی با خودرویی که کمر بند ایمنی آن صدمه دیده اجتناب نمایید:

استفاده از کمر بند ایمنی صدمه دیده خطرناک می‌باشد. تصادف می‌تواند باعث صدمه دیدن تسمه کمر بند ایمنی گردد. کمر بند ایمنی صدمه دیده نمی‌تواند حین تصادف حفاظت کافی را ایجاد نماید. پس از هر تصادف قبل از استفاده مجدد از کمر بند ایمنی تمامی کمر بندهای ایمنی مورد استفاده در تصادف را توسط نمایندگی مجاز مزدا بازدید نمایید.

⚠️ اخطار

تسمه روی شانه کمر بند ایمنی را به صورت صحیح قرار دهید:
قرارگیری نادرست قسمت شانه کمر بند ایمنی خطرناک می باشد. همیشه از قرارگیری صحیح تسمه روی شانه کمر بند ایمنی در عرض شانه نزدیک گردن اطمینان حاصل نمایید. از عبور دادن کمر بند ایمنی از زیر بازو و روی گردن یا از روی بازو خودداری نمایید.

تسمه روی پای کمر بند ایمنی را به صورت صحیح قرار دهید:
تسمه روی پا را نباید خیلی بالا قرار داده در صورت بروز تصادف، خیلی بالا بودن تسمه روی پا منجر به تمرکز نیروی شدید به محدوده شکم و بروز صدمات جسمی جدی می گردد. تسمه روی پای کمر بند ایمنی را تا آنجا که ممکن بوده و احساس راحتی می کنید، پایین بندید.

دستورالعمل‌های لازم حین استفاده از مجموعه کمر بند ایمنی:

- کمر بندهای ایمنی به گونه‌ای طراحی شده‌اند که روی بخش‌های استخوانی بدن بسته شوند و باید در پایین‌ترین نقطه ممکن لگن، سینه و شانه‌ها بسته شوند؛ از بستن تسمه روی پای کمر بند ایمنی بر روی شکم اجتناب نمایید.
- کمر بند ایمنی باید حین حفظ راحتی و آسایش سرنشین تا حد ممکن محکم بسته شود. کمر بند ایمنی شل، میزان ایمنی استفاده‌کننده را به شدت کاهش می‌دهد.
- دقت نمایید که تسمه کمر بند به واکس، روغن، مواد شیمیایی و مخصوصاً اسید باتری آغشته نشود. شستشوی کمر بند باید به آرامی به وسیله آب و صابون انجام شود. در صورتیکه تسمه کمر بند فرسوده، کثیف یا صدمه دیده، باید آن را تعویض نمود.
- پس از تصادف شدید، حتی در صورت عدم مشاهده صدمه بر روی کمر بند مورد استفاده، تعویض کل مجموعه کمر بند ایمنی بسیار مهم است.
- کمر بند را به صورت پیچ و تاب‌دار نبندید.
- هر مجموعه کمر بند ایمنی در یک زمان باید توسط یک نفر استفاده شود. عبور دادن کمر بند ایمنی از روی کودکی که در آغوش شماست، خطرناک می‌باشد.
- هیچگونه تغییر یا اضافه نمودن چیزی که مانع سفت شدن یا آزاد شدن کمر بند ایمنی توسط مکانیزم آن شود نباید در کمر بند ایمنی انجام پذیرد.

⚠ هشدار

در صورت کثیف شدن کمربند یا حلقه تکیه‌گاه بالایی، برگشت و جمع شدن کمربند دچار اشکال می‌شود، بنابراین آن‌ها را تمیز نمایید. برای اطلاع از جزئیات بیشتر در مورد نحوه تمیز کردن کمربندهای ایمنی مبحث "تمیز کردن کمربند ایمنی" در صفحه 61-8 را مطالعه نمایید.

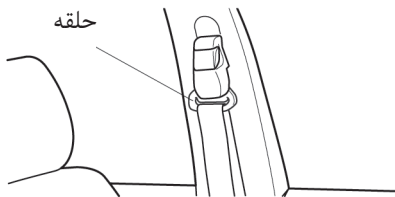

▼ بانوان باردار و اشخاص بیمار

بانوان باردار باید همواره کمربند ایمنی را ببندند. برای کسب اطلاع بیشتر با پزشک خود مشورت نمایید. قسمت روی پا کمربند ایمنی باید آهسته و آرام در پایین‌ترین نقطه ممکن روی ران‌ها بسته شود. قسمت روی شانه کمربند ایمنی باید به‌طور صحیح از روی شانه و نه از روی شکم عبور داده شده، بسته شود. افراد شدیداً بیمار نیز باید کمربند ایمنی خود را ببندند. برای اطلاع از جزئیات بیشتر با توجه به نوع بیماری و ناراحتی جسمی با پزشک خود مشورت نمایید.



▼ حالت قفل اضطراری

در حالت قفل اضطراری، کمربند حین بروز تصادف با حفظ راحتی و آسایش سرنشین در محل خود قفل می‌شود. کمربند ایمنی به‌طور معمول حین بستن تا زمانی که بیرون کشیده شده و به‌طور کامل در حالت قفل اتوماتیک قرار داده شود، در وضعیت قفل اضطراری قرار دارد. در صورتیکه احساس نمودید حین حرکت یا توقف خودرو کمربند سفت و آزردهنده است، ممکن است به‌دلیل بیرون کشیدن بیش از حد، تسمه کمربند در حالت قفل اتوماتیک قرار گرفته باشد. برای برگرداندن کمربند به حالت قفل اضطراری و راحتی بیشتر، در محلی ایمن و مسطح توقف نموده و سپس کمربند را کاملاً به داخل برگردانید و مجدداً آن را بیرون بکشید.

▼ حالت قفل اتوماتیک*

همواره برای مهار نمودن صندلی ایمنی کودک و جلوگیری از جابه‌جا شدن آن حین تصادف، صندلی کودک را به‌وسیله حالت قفل اتوماتیک مهار نمایید. برای فعال نمودن حالت قفل اتوماتیک کمربند ایمنی، کمربند را کاملاً بیرون کشیده و بر اساس دستورالعمل‌های مرتبط با صندلی ایمنی کودک، آن را قفل نمایید. کمربند با توجه به اندازه صندلی ایمنی کودک جمع شده و در حالت قفل ایمنی باقی می‌ماند. برای اطلاع از جزئیات بیشتر مبحث "سیستم صندلی محافظ کودک" در صفحه 2-21 را مطالعه نمایید.

*در برخی مدل‌ها.

▼ باز کردن کمربند ایمنی

دکمه روی قفل کمربند را فشار دهید. در صورتیکه تسمه به طور کامل جمع نمی‌شود، آن را کاملاً بیرون کشیده و از نظر پیچ و تاب داشتن کنترل نمایید. سپس از جمع شدن کامل کمربند بدون پیچ خوردگی اطمینان حاصل نمایید.

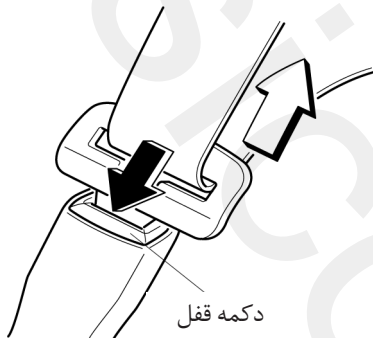

توجه

در صورتیکه کمربند به طور کامل به داخل جمع نمی‌شود، پیچ و تاب داشتن کمربند را کنترل نمایید. در صورتی باز هم به داخل برنگشت، آن را توسط نمایندگی مجاز مزدا کنترل نمایید.

(صندوق‌دار)

حین استفاده از کمربند ایمنی عقب وسط، مبحث "کمربند ایمنی عقب، وسط" در صفحه 19-2 را مطالعه نمایید.

کمربند ایمنی

▼ بستن کمربند ایمنی



تسمه روی پای کمربند ایمنی را تا آنجا که ممکن است پایین (نه روی شکم) قرار داده و سپس انعطاف تسمه روی شانه را به نحوی که کاملاً بدن را در بر گیرد کاهش دهید.



سیستم‌های پیش‌کشنده و کاهنده فشار کمربند ایمنی جلو

برای حصول بهترین شرایط حفاظت، کمربند ایمنی راننده و سرنشین جلو به سیستم پیش‌کشنده و کاهنده فشار مجهز شده است. برای اینکه هر دو سیستم بتوانند به صورت صحیح عمل نمایند باید کمربند ایمنی به طور صحیح بسته شود.

پیش‌کشنده‌ها:

در تصادفات شدید از جلو یا نزدیک به جلو، سیستم‌های پیش‌کشنده و کیسه هوای جلو همزمان فعال می‌شود. حین منبسط شدن کیسه‌های هوا، پیش‌کشنده کمربند ایمنی جلو بلافاصله بازی کمربند را می‌گیرد.

(کلید غیر فعال نمودن کیسه هوای سرنشین جلو)

سیستم پیش‌کشنده و کیسه هوای سرنشین جلو به نحوی طراحی شده‌اند که کلید غیر فعال نمودن کیسه هوای سرنشین جلو در وضعیت روشن (ON) قرار داشته باشد. هر زمان که کیسه‌های هوا و پیش‌کشنده‌های کمربند ایمنی فعال شوند، باید آن را تعویض نمود.

▼ مکانیزم تنظیم ارتفاع شانه کمربند ایمنی جلو

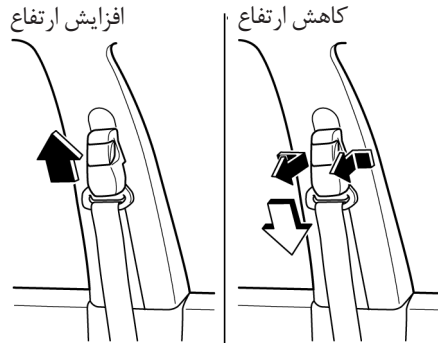

پس از تنظیم ارتفاع از قفل شدن تنظیم‌کننده اطمینان حاصل نمایید.

⚠️ **اخطار**

در صورت فعال شدن سیستم پیش‌کشنده یا کاهنده فشار کمر بند ایمنی را بلافاصله تعویض

نمایید:

در صورت فعال شدن یک یا هر دو کیسه هوای جلو، سیستم پیش‌کشنده مربوطه نیز همزمان فعال می‌شود. همانند کیسه هوا، پیش‌کشنده‌ها نیز فقط برای یکبار عملکرد طراحی شده‌اند.

در صورت عدم تعویض پیش‌کشنده‌های کمر بند ایمنی جلو، خطر صدمات جسمی در تصادفات افزایش می‌یابد. پیش‌کشنده‌های کمر بند ایمنی و کیسه‌های هوا بلافاصله پس از هر تصادفی که منجر به فعال شدن آن‌ها می‌گردد باید تعویض شوند. علاوه بر این، سیستم کاهنده فشار، فقط یکبار در تصادف فشار وارده به قفسه سینه را کاهش می‌دهد و این دلیل نیز مزید بر علت تعویض سیستم کمر بند ایمنی پس از تصادف می‌باشد.

توصیه می‌شود پس از هر تصادف مکانیزم پیش‌کشنده کمر بند ایمنی و ایربگ را در نمایندگی مجاز مزدا مورد کنترل قرار دهید.

هیچگونه تغییری در سیم‌کشی یا اجزاء سیستم

پیش‌کشنده ایجاد نکرده و همچنین از بکار بردن تجهیزات آزمایش الکتریکی روی آن خودداری

نمایید:

ایجاد تغییر در سیم‌کشی یا اجزای سیستم پیش‌کشنده یا بکار گرفتن تجهیزات آزمایش الکتریکی روی آن خطرناک می‌باشد، ممکن است باعث عمل کردن ناگهانی آن یا غیر فعال شدن سیستم و عدم عملکرد آن در صورت بروز تصادف و در نهایت صدمات جسمی به تعمیرکاران یا سرنشینان گردد.

کاهنده فشار:

سیستم کاهنده فشار به منظور کاهش نیروی وارده به قفسه سینه به شیوه‌ای کنترل شده کمر بند را آزاد می‌نماید. در تصادفات از جلو وقتی که بیشترین فشار به کمر بند وارد می‌شود، کاهنده فشار به صورت مکانیکی وارد عمل شده و در هر نوع تصادفی که سرنشین به حد کافی به سمت جلو جابه‌جا شود عمل می‌نماید.

پس از تصادف حتی اگر مکانیزم پیش‌کشنده نیز فعال نشود، سیستم کاهنده فشار باید توسط نمایندگی مجاز مزدا کنترل شود.

⚠️ **اخطار**

کمر بند ایمنی را فقط با توجه به دستورالعمل‌های

این کتابچه ببندید:

بستن غیر صحیح و قرارگیری غیر صحیح کمر بند ایمنی راننده و سرنشین جلو خطرناک می‌باشد. بدون بستن صحیح کمر بند، سیستم پیش‌کشنده و کاهنده فشار نمی‌توانند حفاظت کافی را حین تصادف داشته، در نتیجه منجر به صدمات جسمی شدید می‌گردند.

برای اطلاع از جزئیات بیشتر محبت "بستن کمر بند ایمنی" در صفحه 15-2 را مطالعه نمایید.

▼ چراغ هشدار ایربگ / سیستم
پیش‌کشنده‌های کمر بند ایمنی جلو



حین قرار گرفتن سوئیچ خودرو در وضعیت روشن (ON) یا پس از استارت‌زدن موتور در صورت عملکرد صحیح کیسه هوا / سیستم پیش‌کشنده کمر بند ایمنی، چراغ هشدار روشن شده و پس از چند لحظه خاموش می‌شود. چشمک‌زدن مداوم چراغ هشدار، روشن ماندن چراغ و یا روشن نشدن آن حین قرار گرفتن سوئیچ خودرو در وضعیت ON، نشان‌دهنده وجود عیب در سیستم می‌باشد. در صورت بروز این حالت در اولین فرصت ممکن با نمایندگی مجاز مزدا تماس بگیرید، چرا که سیستم حین تصادف عمل نخواهد کرد.

⚠️ **اخطار**

هرگز سیستم ایربگ/پیش‌کشنده‌های کمر بند ایمنی را دستکاری نکرده و همراه تمامی تعمیرات و سرویس‌ها به نمایندگی مجاز مزدا مراجعه نمایید:

دستکاری یا سرویس نمودن سیستم خطرناک است. ممکن است سیستم ایربگ یا پیش‌کشنده‌ها به‌طور تصادفی فعال یا غیرفعال شده، منجر به صدمات جسمی جدی یا حتی مرگ گردند.

⚠️ **اخطار**

سیستم پیش‌کشنده را با توجه به قوانین دور اندازید:

دور انداختن نادرست سیستم پیش‌کشنده یا خودرویی مجهز به سیستم پیش‌کشنده غیر فعال نشده، خطرناک می‌باشد. در صورت عدم عملکرد به تمامی احتیاط‌های لازم، صدمات جسمی رخ خواهد داد. برای اطلاع از نحوه دور انداختن ایمن سیستم پیش‌کشنده و یا نحوه اوراق نمودن خودرو مجهز به سیستم پیش‌کشنده با نمایندگی مجاز مزدا تماس بگیرید.

توجه

- سیستم پیش‌کشنده کمر بند ایمنی در تصادفات متوسط یا شدید از جلو یا نزدیک به جلو فعال خواهد شد. این سیستم حین واژگون شدن یا تصادف جانبی یا رو به عقب غیر فعال خواهد شد.
- در صورت فعال شدن ایربگ و سیستم پیش‌کشنده کمر بند ایمنی مقداری گازی غیر سمی آزاد می‌شود. این به معنای آتش‌سوزی نیست. در حالت معمول این گاز هیچ تأثیری بر روی سرنشینان ندارد، اما ممکن است باعث ناراحتی در افرادی که دارای پوست حساس هستند گردد. در صورتیکه گازهای باقی‌مانده ناشی از عملکرد سیستم ایربگ و پیش‌کشنده‌های کمر بند ایمنی بر روی پوست یا به داخل چشم شما رفت، بلافاصله آن را با آب بشویید.

کمربند ایمنی صندلی عقب، وسط (صندوق‌دار)

پیش از استفاده از کمربند شانه‌اروی پا صندلی عقب وسط از قفل بودن زبانه (A) و قفل (B) اطمینان حاصل نمایید.

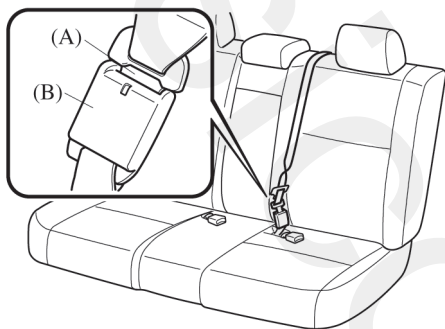

بستن کمربند ایمنی

۱. زبانه قفل (C) را بگیرید.
۲. تسمه کمربند را به آرامی بیرون بکشید.
۳. زبانه (C) را داخل قفل (D) جا بزنید، پس از قفل شدن صدای کلیک شنیده می‌شود.

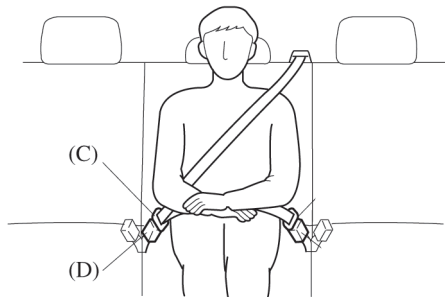

آژیر هشدار سیستم ایربگ/پیش‌کشنده‌های کمربند ایمنی

در صورت بروز اشکال در سیستم ایربگ یا پیش‌کشنده‌های کمربند ایمنی و چراغ هشدار آن‌ها، یک آژیر هشدار در هر دقیقه حدود ۵ ثانیه شنیده می‌شود. بوق هشدار سیستم ایربگ/پیش‌کشنده‌های کمربند ایمنی حدود ۳۵ دقیقه ادامه می‌یابد. در اولین فرصت ممکن با مراجعه به نمایندگی مجاز مزدا خودرو را بازرسی و کنترل نمایید.

⚠️ اخطار

در صورت شنیدن آژیر هشدار ایربگ یا سیستم پیش‌کشنده کمربند ایمنی از رانندگی با خودرو اجتناب نمایید:

رانندگی با خودرویی که صدای آژیر هشدار ایربگ یا سیستم پیش‌کشنده کمربند ایمنی آن بگوش می‌رسد خطرناک است. در صورت بروز تصادف سیستم ایربگ‌ها و پیش‌کشنده‌های کمربند ایمنی فعال نشده و منجر به صدمات جسمی جدی یا حتی مرگ می‌گردند. در اولین فرصت ممکن با مراجعه به نمایندگی مجاز مزدا خودرو را بازرسی و کنترل نمایید.

چراغ هشدار کمربند ایمنی*



در صورتیکه پس قرارگیری سوئیچ موتور در وضعیت ON راننده کمربند ایمنی خود را نبسته باشد، چراغ هشدار کمربند روشن می‌شود.

▼ یادآور کمربند*

کمربند راننده

در صورتیکه راننده کمربند ایمنی خود را نبسته باشد و خودرو با سرعتی بیش از ۲۰ km/h در حرکت باشد، چراغ هشدار کمربند شروع به چشمک زدن می‌نماید و یک صدای آژیر هشدار نیز شنیده می‌شود. وقتی که صدای آژیر هشدار فعال شود حتی اگر سرعت خودرو به کمتر از ۲۰ km/h نیز کاهش یابد صدای بوق قطع نمی‌شود. قطع شدن آژیر هشدار با بستن کمربند ایمنی یا پایان یافتن زمان فعالیت آژیر هشدار میسر می‌گردد.

۴. قسمت روی پای کمربند را در پایین‌ترین نقطه ممکن بسته و از بستن کمربند بر روی شکم خودداری نمایید، سپس قسمت شانه کمربند را به گونه‌ای تنظیم نمایید که کاملاً بدن شما را در بر گیرد.

▼ باز نمودن کمربند ایمنی

برای باز کردن کمربند ایمنی به صفحه 15-2 مراجعه نمایید.

* در برخی مدل‌ها.

پیشگیری‌های لازم مرتبط با صندلی ایمنی کودک

مزدا توصیه می‌نماید که برای کودکان از سیستم محافظ (صندلی کودک) استفاده نمایید. ما توصیه می‌نماییم که از صندلی کودک اصلی مزدا یا نوع مطابق با مقررات اروپا (ECE R44) استفاده نمایید. در صورتیکه قصد تهیه صندلی کودک مزدا را دارید به یکی از نمایندگی‌های مجاز مراجعه نمایید. قوانین و مقررات محلی مرتبط با موارد ایمنی سوار نمودن کودکان در خودرو را رعایت نمایید. صرف‌نظر از نوع صندلی کودکی که انتخاب نموده‌اید، لطفاً نمونه مطابق با وزن و قد کودک خود را انتخاب نمایید. کتابچه راهنمای صندلی کودک انتخاب شده را مطالعه و مورد پیروی قرار دهید. کودکانی که به اندازه کافی بزرگ می‌باشند باید در صندلی عقب بنشینند و از کمربند ایمنی استفاده نمایند. صندلی کودک باید روی صندلی عقب نصب شود. از نظر اصولی در خودروهای مجهز به ایربگ بهترین محل برای کودکان تا ۱۲ سال صندلی عقب می‌باشد. صندلی‌های کودک که به سمت عقب نصب می‌شوند هرگز نباید روی صندلی سرنشین جلو، خودروهای مجهز به ایربگ بسته شوند. صندلی جلو بدترین موقعیت برای نصب صندلی ایمنی کودک می‌باشد.

⚠️ **اخطار**

از صندلی کودک با اندازه مناسب استفاده نمایید:
برای محافظت مؤثر از کودکان در حین تصادف یا توقف‌های ناگهانی، آن‌ها باید بر اساس سن و قدشان به وسیله صندلی کودک یا کمربند ایمنی به صورت صحیح محافظت شوند. در غیر این صورت حین بروز تصادف امکان صدمات جانی یا مرگ وجود دارد.

⚠️ **اخطار**

هنگام استفاده از صندلی کودک از راهنمای سازنده آن پیروی نموده و همواره صندلی کودک را کاملاً مهار نمایید:

مهار نمودن صندلی کودک خطرناک می‌باشد. در ترمزهای شدید و ناگهانی یا در تصادفات، حرکت صندلی می‌تواند باعث بروز صدمات جانی یا مرگ برای کودک یا دیگر سرنشینان شود، همواره اطمینان نمایید که سیستم محافظ کودک (صندلی کودک) طبق دستورالعمل کارخانه سازنده آن به طور صحیح و کامل مهار گردیده است در شرایط عدم استفاده از صندلی کودک آن را از خودرو خارج نمایید یا به وسیله کمربند ایمنی یا به وسیله قلاب‌های مهارکننده تعبیه شده در خودرو ثابت نمایید.

همواره کودکان را به وسیله سیستم محافظ (صندلی کودک) مناسب در خودرو قرار دهید:
در آغوش نگه داشتن کودکان حین حرکت خودرو بسیار خطرناک می‌باشد. بدون توجه به قدرت نگهداری شما در حین تصادف یا ترمزهای ناگهانی امکان پرت شدن کودک وجود دارد که می‌تواند باعث صدمات جانی یا بروز مرگ برای کودک و یا دیگر سرنشینان شود، علاوه بر این در حین تصادفات شدید امکان صدمه دیدن یا مرگ کودک در اثر برخورد ایربگ فعال شده نیز وجود دارد یا ممکن است که کودک به فرد بزرگسالی که وی را در آغوش گرفته است فشار آورده و خطر صدمه هر دو نفر افزایش پیدا کند.

⚠️ **اخطار**

خطر شدید! هرگز صندلی‌های کودکی که پشت آن‌ها به سمت جلو قرار می‌گیرد را روی صندلی سرنشین جلوی خودروهایی که امکان فعال شدن ایربگ آن‌ها وجود دارد نیندید:
خطر شدید! هرگز صندلی‌های کودکی که پشت آن‌ها به سمت جلو قرار می‌گیرد را روی صندلی که با ایربگ محافظت می‌شود نیندید. در طی تصادفات شدید فعال شدن ایربگ باعث ضربه زدن به صندلی کودک شده و آن‌را به سمت عقب فشار داده و خطر صدمه جانی یا مرگ کودک را افزایش می‌دهد.

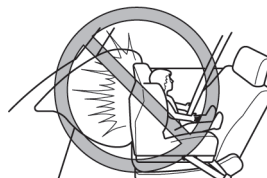

⚠️ اخطار

صندلی کودکی که به سمت جلو نصب می شود را به جز در موارد اضطراری روی صندلی سرنشین جلو نصب ننمایید:

در طی تصادف نیروی انبساط (فعال شدن) ایربگ باعث صدمات جانی یا مرگ کودک می شود، در صورتیکه نصب کردن این نوع صندلی های کودک روی صندلی سرنشین جلو اجتناب ناپذیر است، صندلی سرنشین جلو را تا حد ممکن عقب بکشید.



در خودروهای مجهز به ایربگ جانبی و ایربگ پرده ای، اجازه ندهید کودکان یا فرد دیگری به شیشه خودرو تکیه دهند:

تکیه دادن افراد به شیشه در، اطراف صندلی سرنشین، ستون های درهای جلو و عقب و لبه های سقف در خودروهای مجهز به ایربگ جانبی و ایربگ پرده ای خطرناک می باشد، در صورت مجهز بودن خودرو به ایربگ جانبی و ایربگ پرده ای ضربه ناشی از فعال شدن آنها می تواند باعث بروز خطر صدمات جانی یا مرگ برای کودکان گردد. علاوه بر این تکیه دادن به در جلو می تواند باعث محدود شدن انبساط ایربگ های جانبی و پرده ای شده و باعث کاهش راندمان محافظت آنها گردد. با وجود ایربگ جلو و ایربگ های جانبی که از کنار صندلی جلو فعال می شوند، همواره صندلی عقب بهترین جا برای کودکان می باشد. اگر کودک به وسیله سیستم محافظت مناسب (صندلی کودک) نیز محافظت می شود هرگز اجازه ندهید که به کنار پنجره تکیه نماید.

از قفل ها فقط برای نصب سیستم صندلی ایمنی کودک استفاده نمایید:

قفل های سیستم صندلی ایمنی کودک برای تحمل فشاری که توسط صندلی ایمنی کودک که به طور صحیح نصب شده اند، مناسب می باشند.

در هیچ شرایطی از قفل های مخصوص صندلی ایمنی کودک برای کمربندهای ایمنی بزرگسالان، قلاب ها یا هیچ وسیله یا تجهیزات دیگری استفاده نکنید.

همیشه تسمه را از بین پشتی و پشت سری صندلی عبور دهید.

گذراندن تسمه از بالای پشت سری خطرناک است. در صورت بروز تصادف، ممکن است تسمه از روی پشت سری افتاده و صندلی ایمنی کودک شل شده در نتیجه جابه جا شده، منجر به صدمات جسمی شدید یا مرگ کودک گردد.

⚠️ **اخطار**

همیشه تسمه صندلی ایمنی کودک را در ضامن نگهدارنده مناسب وصل کنید:
اتصال تسمه نگهدارنده به ضامن نادرست خطرناک می‌باشد. در صورت بروز تصادف، تسمه نگه‌دارنده بیرون آمده و صندلی ایمنی کودک شل می‌شود و در صورتیکه صندلی ایمنی کودک حرکت کند، منجر به مرگ یا صدمات جسمی جدی کودک می‌گردد.

⚠️ **هشدار**

کمر بند ایمنی و صندلی کودک در هوای گرم در محیط بسته خودرو ممکن است داغ شوند. برای پیشگیری از سوختگی قبل از استفاده، آن‌ها را بررسی نمایید.

توجه

خودرو مزدای شما برای نصب صندلی ایمنی کودک مزدا به ضامن ایزوفیکس (ISOFIX) مجهز می‌باشد. حین استفاده از این ضامن برای اطلاع از نحوه بستن صندلی ایمنی کودک، مبحث "نصب صندلی کودک به وسیله ضامن‌های ایزوفیکس" در صفحه 2-37 را مطالعه نمایید.

انواع صندلی ایمنی کودک

توجه

هنگام خرید صندلی کودک در مورد نوع صندلی کودک متناسب با خودرو و مناسب برای کودکان از شرکت سازنده سؤال نمایید.

(برای اروپا)

بر اساس قوانین اروپا (ECE R44) صندلی‌های کودک (سیستم محافظ کودک) به ۵ گروه زیر تقسیم‌بندی می‌شود:

گروه	سن	وزن
0	تا ۹ ماه	کمتر از ۱۰ kg
0+	تا ۲ سال	کمتر از ۱۳ kg
1	۸ ماه تا ۴ سال	۹ kg – ۱۸ kg
2	۳ تا ۷ سال	۱۵ kg – ۲۵ kg
3	۶ تا ۱۲ سال	۲۲ kg – ۳۶ kg

(کشورهای دیگر)

لطفاً جهت نصب صندلی ایمنی کودک به قوانین ایمنی کشور خود توجه نمایید.

صندلی کودک

مناسب برای گروه 0 و 0+ مقررات اروپایی.

(ECE R44)

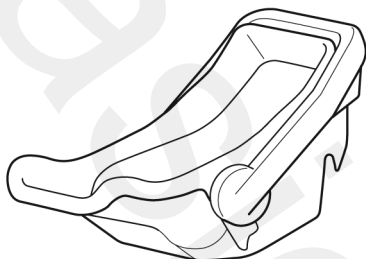

صندلی کودک

مناسب برای گروه 1 مقررات اروپایی.

(ECE R44)



محل نصب صندلی ایمنی کودک

در این کتابچه راهنما، نحوه نصب سه نوع صندلی کودک زیر که به وسیله کمربند ایمنی مهار می‌شوند، تشریح شده است: صندلی نوزاد، صندلی کودک، صندلی نوجوان.

توجه

- محل نصب صندلی کودک با توجه به نوع آن تعیین می‌شود. همواره دفترچه راهنمای سازنده صندلی کودک را به دقت مطالعه نمایید.
- به دلیل تفاوت طراحی‌های سیستم ایمنی صندلی کودک، صندلی‌های خودرو و کمربندهای ایمنی، ممکن است تمامی صندلی‌ها برای نصب صندلی ایمنی کودک مناسب نباشند. قبل از خرید، صندلی ایمنی کودک در موقعیت (موقعیت‌های) مختلف در خودروهای متفاوت امتحان شده است. در صورتیکه صندلی ایمنی که قبلاً خریده‌اید مناسب خودرو شما نیست، باید صندلی را تعویض نمایید.

⚠️ **اخطار**

همواره صندلی نوزاد را در محل مناسب نصب

نمایید:

نصب صندلی نوزاد بدون توجه به تناسب صندلی با محل نصب آن خطرناک می‌باشد.
نصب صندلی نوزاد در محل نامناسب باعث عدم مهار صحیح صندلی نوزاد می‌شود و در صورت بروز تصادف امکان برخورد کودک با اجسام و افراد افزایش یافته که می‌تواند باعث بروز صدمات جانی یا حتی مرگ شود.

هرگز صندلی‌های کودکی که در هنگام نصب

پشت آن‌ها به سمت جلو قرار می‌گیرد (رو به

عقب) را روی صندلی سرنشین جلویی که با

ایربرگ محافظت می‌شود نصب ننمایید:

خطر شدید! از نصب نمودن صندلی که در حین نصب

پشت آن‌ها به سمت جلو قرار می‌گیرد روی صندلی

که با ایربرگ محافظت می‌شود خودداری نمایید.

امکان برخورد ایربرگ فعال شده با صندلی کودک

و تحت فشار قرار دادن آن وجود دارد و خطر بروز

صدمه جانی یا حتی مرگ برای کودک به وجود

می‌آید.

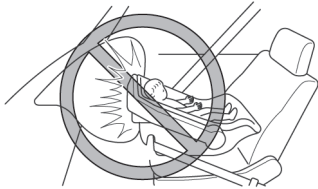

صندلی نوجوان

مناسب برای گروه 2 و 3 با مقررات اروپایی.
(ECE R44)

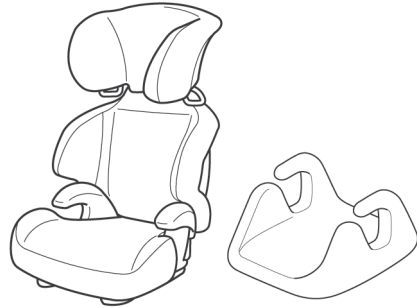

(کشورهای دیگر)

لطفاً برای نصب صندلی ایمنی کودک به قوانین و مقررات کشور خود توجه نمایید.

▼ **محل نصب صندلی نوزاد**

صندلی نوزاد باید همواره رو به عقب نصب شود.



به جدول تناسب صندلی کودک با محل نصب آن در صفحه 2-32 مراجعه نمایید.

⚠️ اخطار

هرگز صندلی‌های کودکی که در حین نصب پشت آن‌ها به سمت جلو قرار می‌گیرد (رو به عقب) را در روی صندلی سرنشین جلویی که با ایربگ محافظت می‌شود نصب ننمایید:

خطر شدید! از نصب نمودن صندلی‌های کودکی که در حین نصب پشت آن‌ها به سمت جلو قرار می‌گیرد در روی صندلی که ایربگ در جلوی آن واقع شده است اجتناب نمایید.

امکان برخورد ایربگ فعال شده با صندلی کودک و تحت فشار قرار دادن آن وجود دارد و خطر بروز صدمه جانی یا حتی مرگ برای کودک به وجود می‌آید. همواره حین نصب اجباری صندلی کودک رو به عقب بر روی صندلی سرنشین جلو مجهز به کلید غیر فعال‌سازی، کلید را در وضعیت OFF قرار دهید.



▼ محل نصب صندلی کودک

صندلی‌های کودک با توجه به سن و قد کودک به دو صورت رو به جلو و رو به عقب نصب می‌شوند. حین نصب از دستورالعمل سازنده صندلی کودک در ارتباط با تناسب صندلی با سن و اندازه کودک و نکات مرتبط با نحوه نصب صندلی پیروی نمایید.

نوع رو به عقب

به جدول "تناسب صندلی کودک با محل نصب آن" در (صفحه 2-32) رجوع نمایید.

صندلی کودک رو به عقب

⚠️ اخطار

همواره صندلی نوزاد را در محل مناسب نصب ننمایید:

نصب صندلی نوزاد بدون توجه به تناسب صندلی با محل نصب آن خطرناک می‌باشد.

نصب صندلی نوزاد در محل نامناسب باعث عدم مهار صحیح صندلی نوزاد می‌شود و در صورت بروز تصادف تصادف امکان برخورد کودک با اجسام یا اشخاص افزایش یافته، می‌تواند باعث بروز صدمات جانی یا حتی مرگ شود.

صندلی کودک رو به جلو

▼ محل نصب صندلی نوجوان

صندلی نوجوان فقط به صورت رو به جلو نصب می شود.



برای محل نصب صندلی بچه به جدول "تناسب صندلی کودک با محل نصب آن" در صفحه 32-2 رجوع نمایید.

⚠️ اخطار

همواره صندلی نوجوان را در محل صحیح نصب

نمایید:

نصب نمودن صندلی نوجوان بدون توجه به جدول "تناسب صندلی کودک با محل نصب" خطرناک می باشد. صندلی نوجوانی که در محل صحیح نصب نشده باشد نمی تواند حفاظت کافی ایجاد نماید. در صورت بروز تصادف امکان برخورد کودک با اشیاء یا اشخاص داخل خودرو و خطر بروز صدمات جانی یا حتی مرگ وجود دارد.

⚠️ اخطار

هرگز صندلی کودک رو به جلو (نصب شونده

به سمت جلو) را در محل اشتباه نصب ننمایید:

نصب نمودن صندلی های کودک رو به جلو بدون توجه به جدول "تناسب صندلی کودک با محل نصب آن" خطرناک می باشد.

نصب نمودن صندلی کودک رو به جلو در محل غیر صحیح نمی تواند حفاظت کافی ایجاد نماید. در صورت بروز تصادف امکان برخورد کودک با اشیاء یا اشخاص داخل خودرو و بروز صدمات جانی و یا حتی مرگ وجود دارد.

به جز موارد اجتناب ناپذیر از نصب نمودن

صندلی کودک نصب شونده به سمت جلو

(رو به جلو) بر روی صندلی سرنشین جلو

خودداری نمایید:

در صورت بروز تصادف نیروی ناشی از فعال شدن ایربگ می تواند باعث بروز صدمات جانی و یا حتی مرگ برای کودک گردد. در صورتیکه نصب صندلی کودک رو به جلو روی صندلی سرنشین جلو اجتناب ناپذیر می باشد، صندلی جلو را تا آخرین حد ممکنه به عقب کشیده.



⚠️ اخطار

بجز موارد اجتناب‌ناپذیر از نصب نمودن صندلی کودک نصب شونده به سمت جلو (رو به جلو) در روی صندلی سرنشین جلو خودداری نمایید:
در صورت بروز تصادف نیروی ناشی از فعال شدن ایربگ می‌تواند باعث بروز صدمات جانی یا حتی مرگ برای کودک گردد. در صورتیکه نصب صندلی کودک رو به جلو در روی صندلی سرنشین جلو اجتناب‌ناپذیر می‌باشد صندلی را تا آخرین حد ممکنه به عقب بکشید.



جدول تناسب صندلی کودک با محل نصب آن

این جدول حاوی اطلاعات لازم در زمینه تناسب صندلی کودک مزدا با محل نصب آن در موقعیت‌های متفاوت خودرو می‌باشد. برای اطلاع از جزئیات مرتبط با نصب صندلی‌های ساخته شده توسط دیگر سازندگان، دستورالعمل سازنده صندلی را مطالعه نمایید.

صندلی‌های مجهز به ضامن ISOFIX

موقعیت‌های ISOFIX	حالت نصب	کلاس اندازه	گروه وزنی
در صندلی‌های عقب جانبی			
X	ISO/L1	F	نوزاد
X	ISO/L2	G	
X	(1)		
IL	ISO/R1	E	گروه 0 کمتر از 10 kg
X	(1)		
IL	ISO/R1	E	گروه 0+ کمتر از 13 kg
IL	ISO/R2	D	
IL	ISO/R3	C	
X	(1)		
IL	ISO/R2	D	گروه 1 9 kg- 18 kg
IL	ISO/R3	C	
IUF	ISO/F2	B	
IUF	ISO/F2X	B1	
IUF	ISO/F3	A	
X	(1)		
X	(1)		گروه 2 15 kg- 25 kg
X	(1)		گروه 3 22 kg- 36 kg

تجهیزات ایمنی اصلی سیستم صندلی محافظ کودک

(1) برای گروه‌های CRS که شماره شناسایی اندازه ISO / XX (A تا G) را ندارند، جهت اطلاع از گروه وزنی، سازنده خودرو در هر موقعیت باید سیستم صندلی ایمنی کودک دارای ISOFIX را معین نماید.
حروف پیکار رفته در جدول هر کدام بیانگر معنای زیر می‌باشند:
UF: مناسب برای صندلی کودک رو به جلو ISOFIX برای استفاده عمودی در این گروه وزنی.
IL: مناسب برای صندلی‌های کودک ISOFIX خاص (CRS).
مجموعه ISOFIX CRS شامل "خودروهای خاص"، "با استفاده خاص" یا "نیمه عمومی" می‌باشد.
X: موقعیت ISOFIX برای نصب صندلی ایمنی کودک در این گروه سنی و/یا وزنی مناسب نمی‌باشد.

بجز سیستم‌های صندلی ایمنی کودک دارای ضامن ایزوفیکسیس ISOFIX

محل نصب					نوع نصب	نوع صندلی ایمنی کودک	گروه وزنی	گروه سنی	گروه سیستم
صندلی عقب وسط	صندلی عقب جانبی	صندلی سرنشین جلو							
		مجهز به کلید غیر فعال نمودن کیسه هوا سرنشین جلو	فاقد کلید غیر فعال نمودن کیسه هوا سرنشین جلو	مجهز به کلید غیر فعال نمودن کیسه هوا سرنشین جلو					
		OFF	ON						
X*1	U*1	X*1	X	-	رو به عقب	صندلی نوزاد	کمتر از 10 kg	تا 9 ماه	گروه 0
X*1	U*1	X*1	X	-	رو به عقب	صندلی نوزاد	کمتر از 13 kg	تا 2 سال	گروه 0+
X*1	U*1	X*1	X	-	رو به جلو	صندلی کودک	9 kg - 18 kg	8 ماه تا 4 سال	گروه 1
X*1	U*1	X*1	X	-	رو به جلو	صندلی نوجوان	15 kg - 25 kg	3 سال تا 7 سال	گروه 2
X*1	U*1	X*1	X	-	رو به جلو	صندلی نوجوان	22 kg - 36 kg	6 سال تا 12 سال	گروه 3

حروف بکار رفته در جدول هر کدام بیانگر معنای زیر می‌باشند:

L: مناسب برای استفاده "عمومی" در این گروه وزنی.

L1: مناسب برای صندلی نوزاد اصلی مزدا در این گروه وزنی.

L2: مناسب برای صندلی کودک اصلی مزدا در این گروه وزنی.

L3: مناسب برای صندلی نوجوان اصلی مزدا در این گروه وزنی.

X: موقعیت صندلی برای نصب صندلی ایمنی کودک در این گروه وزنی مناسب نیست.

*1) برای نصب سیستم صندلی ایمنی کودک مزدا به کتابچه راهنمای همراه صندلی مراجعه نمایید.

(کشورهای دیگر)

لطفاً برای نصب صندلی ایمنی کودک از قوانین و مقررات کشور خود پیروی نمایید.

هاچ‌بک صندلی‌های جانبی

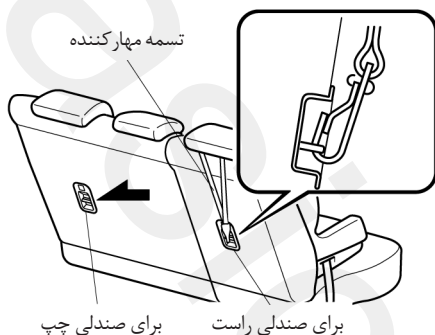

* وسط

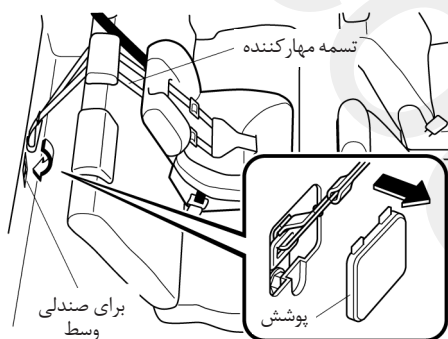

▼ نصب صندلی کودک روی صندلی عقب (با استفاده از حالت قفل اتوماتیک کمربند ایمنی)

۱. با فشار دادن پشتی صندلی، از کاملاً قفل شدن پشتی صندلی اطمینان حاصل نمایید.
 ۲. پشت سری را تا انتها بالا کشیده و در موقعیت خود قفل نمایید.
- مبحث پشت سری‌ها در صفحه 9-2 را مطالعه نمایید.

نصب صندلی ایمنی کودک

ابتدا با مراجعه به پیشگیری‌های لازم مرتبط با کمربند ایمنی (صفحه 11-2) مشخص نمایید که چه نوع کمربند ایمنی روی خودرو شما نصب شده است. در هنگام نصب صندلی کودک به‌وسیله کمربند ایمنی از دستورالعمل سازنده کمربند ایمنی پیروی نمایید. برای مهار نمودن صندلی کودک اصلی مزدا به دستورالعمل نصب صندلی کودک به‌وسیله ضامن‌های ایروفیکس (صفحه 37-2) رجوع نمایید.

کمربند ایمنی مجهز به حالت قفل جمع‌کننده

اتوماتیک

به نصب صندلی کودک در صندلی عقب (به‌وسیله حالت قفل کمربند ایمنی) در ستون بعد رجوع نمایید.

کمربند ایمنی فاقد حالت قفل جمع‌کننده

اتوماتیک

هنگام نصب صندلی محافظ کودکی که نیاز به مهار نمودن دارد، محل ضامن‌های مهاری که در تصویر زیر نشان داده شده را پیدا نموده و بند مهارکننده را از بین پشت سری و پشتی صندلی عبور دهید.

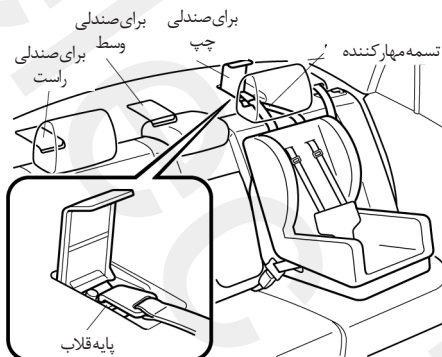

* در برخی مدل‌ها.

توجه

همواره قبل از استفاده از صندلی کودک این عملکرد را کنترل نمایید. در هنگام قرارگیری کمر بند ایمنی در وضعیت قفل اتوماتیک امکان بیرون کشیدن کمر بند ایمنی میسر نخواهد بود. وقتی صندلی کودک را خارج می‌نمایید، کمر بند را کاملاً به داخل جمع نمایید و قبل از مورد استفاده قرار دادن کمر بند توسط سرنشین اطمینان حاصل نمایید که کمر بند از حالت قفل اتوماتیک خارج شده و در وضعیت قفل اضطراری قرار گرفته است.

۶. در صورتیکه برای مهار صندلی کودک نیاز به استفاده از کمر بند مهار کننده می‌باشند. برای اطلاع از نحوه قلاب نمودن و سفت کردن تسمه، راهنمای سازنده صندلی کودک را مطالعه نمایید.

محل پایه ضامن‌های مهار خودروی صندوق دار

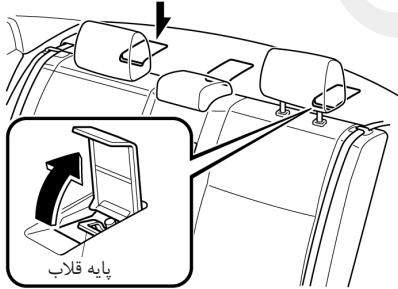

محل قرارگیری تسمه مهار کننده

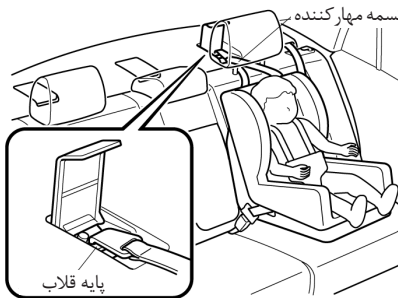

۳. صندلی کودک را به وسیله قسمت روی پای کمر بند ایمنی مهار نمایید. برای اطلاع از نحوه عبور دادن کمر بند ایمنی به دستورالعمل سازنده صندلی کودک مراجعه نمایید.

۴. برای قرار دادن کمر بند ایمنی در حالت قفل جمع کننده، قسمت شانه کمر بند ایمنی را بیرون بکشید تا کاملاً بیرون بیاید.

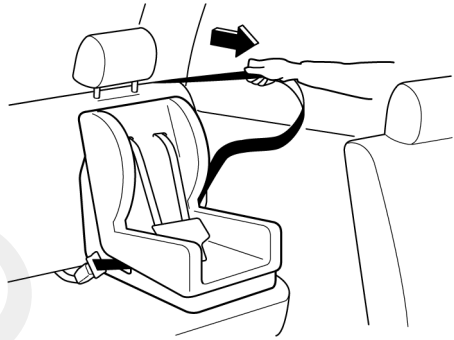

۵. صندلی کودک را به آرامی روی صندلی فشار دهید. از جمع شدن کامل کمر بند کاملاً مطمئن شوید. در صورتیکه جمع کننده در حالت قفل اتوماتیک قرار داشته باشد، حین جمع شدن کمر بند صدای کلیک از جمع کننده کمر بند شنیده می‌شود. در صورتیکه کمر بند صندلی کودک را قفل نکرد، این مرحله را تکرار نمایید.



نصب صندلی کودک با استفاده از ضامن‌های ایزوفیکس

خودروی شما مجهز به ضامن ایزوفیکس (ISOFIX) می‌باشد که جهت نصب صندلی کودک اصلی مزدا در صندلی‌های کناری عقب خودرو تعبیه شده‌اند. برای کسب اطلاع در مورد صندلی کودک اصلی مزدا به نمایندگی مجاز مزدا مراجعه نمایید.

⚠️ **اخطار**

برای استفاده از صندلی کودک، دستورالعمل

سازنده را پیروی نمایید:

صندلی کودک مهار نشده خطرناک می‌باشد، در تصادفات یا توقف‌های ناگهانی امکان حرکت صندلی و بروز صدمات جانی و یا حتی مرگ کودک و دیگر سرنشینان وجود دارد.

اطمینان حاصل نمایید که صندلی کودک مورد استفاده کاملاً بر اساس دستورالعمل سازنده آن مهار شده است.

اطمینان حاصل نمایید که صندلی کودک به

صورت صحیح مهار گردیده است:

صندلی کودک مهار نشده خطرناک می‌باشد، در صورت بروز تصادف یا ترمزهای ناگهانی، حرکت صندلی باعث برخورد با دیگر سرنشینان و بروز صدمات جسمی شدید می‌گردد. در شرایطی که از صندلی کودک استفاده نمی‌نمایید آن‌را از خودرو خارج نموده و در صندوق عقب قرار دهید. یا اینکه آن‌را به وسیله قلاب‌های ISOFIX مهار نمایید.

محل قرارگیری پایه ضامن‌های خودرو هاچ‌بک

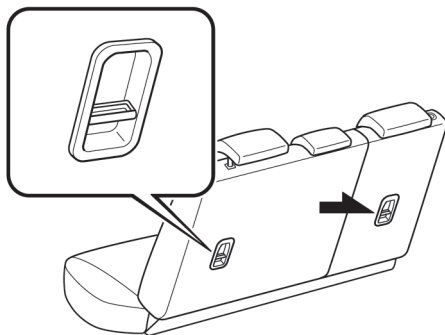

محل قرارگیری تسمه مهارکننده خودرو هاچ‌بک

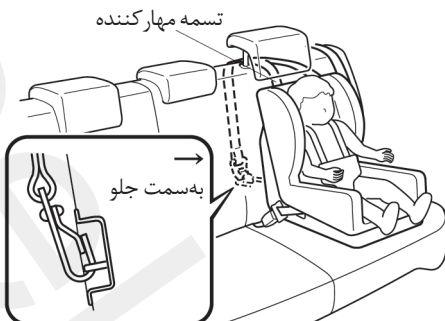

▼ نحوه نصب صندلی ایمنی کودک

۱. با اقدام به فشار دادن پشتی صندلی، از قفل شدن آن اطمینان حاصل نمایید.
۲. برای دسترسی به موقعیت قرارگیری ضامن‌های ISOFIX فاصله بین پشتی و تشک صندلی را کمی افزایش دهید.

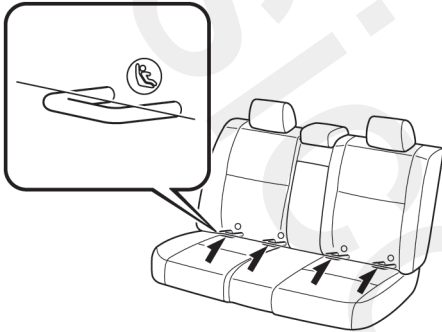

توجه

علامت‌های بالا ضامن‌های ISOFIX نشان‌دهنده محل ضامن‌های ISOFIX جهت نصب صندلی ایمنی کودک می‌باشند.

۳. پشت سری را تا آخرین حد ممکن بالا بیاورید. مبحث پشت سری‌ها در صفحه 9-2 را مطالعه نمایید.
۴. با توجه به دستورالعمل‌های سازنده، صندلی ایمنی کودک را به وسیله ضامن‌های ISOFIX مهار نمایید.

⚠️ اخطار

اطمینان حاصل نمایید که کمربند ایمنی یا اشیاء خارجی در نزدیک یا اطراف ضامن‌های ISOFIX که صندلی کودک را مهار می‌نماید قرار نداشته باشد:

عدم پیروی از دستورالعمل سازنده صندلی کودک در حین نصب صندلی خطرناک می‌باشد. در صورتیکه کمربند ایمنی یا دیگر اشیاء خارجی مانع مهار صحیح صندلی کودک توسط قلاب‌های مهار ISOFIX شوند و صندلی کودک به صورت غیر صحیح نصب گردد، احتمال حرکت صندلی کودک حین ترمزهای ناگهانی و تصادفات وجود دارد که می‌تواند منجر به بروز صدمه جانی یا حتی مرگ کودک و دیگر سرنشینان گردد. همواره از دستورالعمل سازنده صندلی کودک پیروی نمایید.

تجهیزات ایمنی اصلی سیستم صندلی محافظ کودک

محل پایه‌های ضامن مه‌ار در خودرو هاچ‌بک

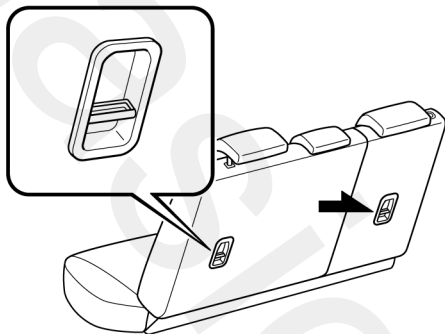

محل نصب تسمه‌های مه‌ار در خودرو هاچ‌بک

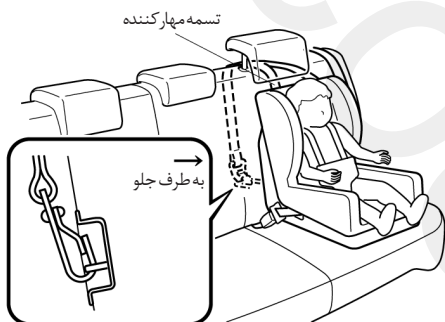

۵. در صورتیکه صندلی کودکی که تهیه نموده‌اند، مجهز به تسمه‌های مه‌ارکننده می‌باشد، بستن تسمه‌ها برای ایمنی کودک بسیار حائز اهمیت است. برای اطلاع از نحوه بستن کمربند مه‌ار از دستورالعمل‌های سازنده صندلی کودک پیروی نمایید.

محل قرارگیری پایه ضامن‌های مه‌ار خودروهای صندوق‌دار

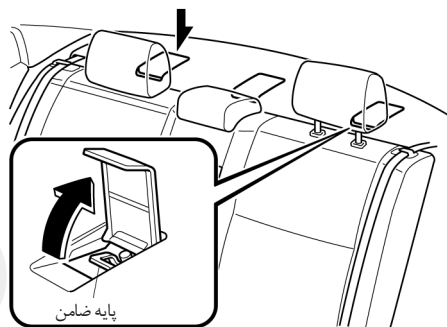

محل نصب تسمه‌های مه‌ارکننده

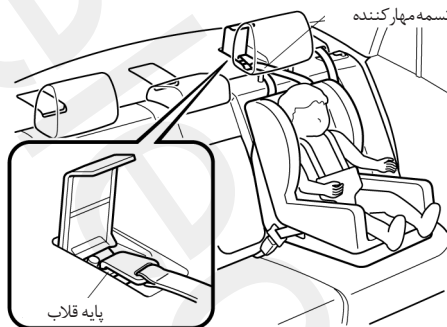

پیشگیری‌های لازم مرتبط با سیستم ایمنی کیسه هوا

سیستم محافظت تکمیلی جلو و جانبی شامل ۶ کیسه هوا (ایر بگ) می‌باشد. لطفاً با در نظر گرفتن محل علامت مشخصه "SRS AIR BAG" محل و نوع کیسه‌های هوای خودرو خود را به‌خاطر داشته باشید. این علامت‌ها در محل نصب کیسه‌های هوا، وجود دارد.

ایر بگ‌ها در نقاط زیر واقع شده‌اند:

- روی غربلیک فرمان (ایر بگ راننده)
 - قسمت جلو داشبورد روبروی سرنشین جلو (ایر بگ سرنشین جلو)
 - قسمت‌های جانبی صندلی‌های جلو (ایر بگ‌های جانبی) *
 - روی ستون در جلو و عقب همراستای لبه سقف در هر دو سمت (ایر بگ پرده‌ای) *
- عملکرد این سیستم‌ها وابسته به نوع تصادف صورت پذیرفته می‌باشد؛ اگر خودرو شما مجهز به کیسه‌های هوا (ایر بگ‌های) جانبی و پرده‌ای باشد، در یک تصادف ایربگ‌های جانبی و پرده‌ای در هر دو سمت همزمان عمل نمی‌کنند زیرا در اغلب موارد خودرو از دو سمت ضربه نمی‌بیند. ایربگ‌های جلو، جانبی و ایربگ پرده‌ای هم معمولاً به صورت همزمان عمل نمی‌کنند و این اتفاق در صورتی رخ می‌دهد که نوع تصادف به گونه‌ای باشد که خودرو هم از جلو و هم از بغل ضربه ببیند.

سیستم حفاظت تکمیلی (سیستم ایربگ) به گونه‌ای طراحی شده است که در شرایط بخصوصی باعث افزایش حفاظت از سرنشینان جلو می‌شود و همچنین فقط در تصادفات جانبی باعث افزایش حفاظت از سرنشینان کناری صندلی‌های عقب می‌شود و بستن کمربند ایمنی همواره ضرورت دارد.

بدون بستن کمربند ایمنی، ایربگ‌ها نمی‌توانند حفاظت کافی از سرنشینان را در طی تصادف به همراه داشته باشند و بستن کمربند ایمنی بنا به دلایل زیر همواره الزامی می‌باشد:

- کمربند ایمنی باعث جلوگیری از پرتاب شدن سرنشین به سمت ایربگ فعال شده می‌شود.
 - کاهش خطر مصدوم شدن در طی تصادفاتی که ایربگ‌ها در آن‌ها فعال نمی‌شوند مثل چپ کردن خودرو و تصادف از عقب.
 - کاهش خطر مصدوم شدن در طی تصادفات از جلو و از بغل که نیروی ناشی از تصادف به حدی نیست که باعث فعال شدن ایربگ‌ها شود.
 - کاهش خطر پرت شدن به بیرون از خودرو.
 - کاهش خطر ایجاد صدمه به قسمت پایین بدن و پاها، زیرا ایربگ هیچگونه حفاظتی برای این قسمت‌های بدن ایجاد نمی‌کند.
 - نگهداشتن راننده در محل خود که نتیجه آن کنترل بهتر خودرو می‌باشد.
- کودکانی که به‌حدی کوچک هستند که امکان استفاده از کمربند ایمنی برایشان میسر نیست باید به‌وسیله صندلی مخصوص کودک محافظت شوند.

* در برخی مدل‌ها.

به‌طور دقیق بررسی نمایید که چه نوع صندلی کودک، برای کودک شما مورد نیاز می‌باشد و برای استفاده صحیح، راهنمای سازنده صندلی کودک را به‌طور دقیق مطالعه و مورد استفاده قرار دهید.

⚠️ اخطار

در خودروهای مجهز به ایربگ بستن کمربند ایمنی الزامی است:

تکیه کردن صرف به محافظت ایربگ حین تصادف خطرناک می‌باشد. ایربگ به تنهایی نمی‌تواند باعث ممانعت از مصدومیت شود. ایربگ‌ها فقط در اولین برخورد ناشی از تصادف از جلو یا نزدیک به جلو یا جانبی عمل می‌نمایند. سرنشینان خودرو باید همواره کمربند ایمنی را ببندند.

کودکان نباید روی صندلی جلو بنشینند:

نشاندن کودکان بر روی صندلی جلو خطرناک می‌باشد. کودک ممکن است در اثر ضربه ناشی از عملکرد ایربگ مصدوم شود و یا حتی این اتفاق ممکن است منجر به مرگ گردد و یا کودک در حال خواب روی صندلی جلو ممکن است در اثر فعال شدن ایربگ جانبی ناشی از تصادف از کنار (سمت راست) مصدوم گردد. حتی‌الامکان کودکان دارای سن ۱۲ سال و کمتر از آن را روی صندلی محافظ کودکان که بر اساس سن و قد کودک تهیه می‌شود، در صندلی عقب بنشانید.

خطر شدید! هرگز صندلی مخصوص کودکان که قسمت پشت آن به سمت جلوی خودرو قرار می‌گیرد

را روی صندلی جلو خودرو مجهز به ایربگ سرنشین نصب ننمایید.

در اثر ضربه ناشی از برخورد ایربگ که در اثر تصادف فعال گردد صندلی کودک به سمت عقب تحت فشار قرار گرفته و ممکن است کودک را مصدوم نماید یا حتی منجر به مرگ وی گردد. اگر خودروی شما مجهز به کلید غیرفعال نمودن ایربگ سرنشین می‌باشد، هرگاه که قصد نصب اینگونه صندلی‌ها را روی صندلی جلو داشتید، به‌وسیله کلید مورد نظر ایربگ سرنشین را غیرفعال نمایید.



⚠️ / خطرات

از نشستن خیلی نزدیک به ایربگ سرنشین و راننده اجتناب نمایید:
قرار دادن دست‌ها و پاها روی ایربگ‌ها یا نشستن خیلی نزدیک به آن‌ها بسیار خطرناک می‌باشد. ایربگ راننده و سرنشین همراه با نیرو و سرعت زیادی عمل می‌نمایند و در صورتیکه سرنشین خیلی به آن‌ها نزدیک باشد احتمال مصدوم شدن وجود دارد. راننده باید همواره محیط غریبک فرمان را بگیرد و سرنشین جلو باید همواره به گونه‌ای بنشیند که پاهای وی روی کف اتاق خودرو قرار داشته باشد. همچنین سرنشین جلو باید صندلی خود را در عقب‌ترین نقطه ممکنه تنظیم نموده به صورت عمودی در حالی که کمربند ایمنی را بسته است، بنشیند.

همواره در وسط صندلی بنشینید و کمربند ایمنی را به صورت صحیح ببندید:
نشستن با فاصله کم نسبت به واحدهای ایربگ جانبی یا قرار دادن دست‌ها روی آن‌ها بسیار خطرناک می‌باشد. ایربگ جانبی با نیرو و سرعت بسیار زیادی، از قسمت کناری صندلی منبسط شده و گسترش پیدا می‌کند. در صورتی که کسی خیلی نزدیک به در بنشیند یا به سمت شیشه تکیه نماید یا اینکه سرنشین عقب لبه پشتی صندلی جلو را بگیرد احتمال بروز مصدومیت ناشی از فعال شدن ایربگ وجود دارد. بعلاوه خوابیدن روی در یا گرفتن لبه پنجره می‌تواند باعث کاهش اثر حفاظت ایربگ‌های جانبی و سرنشین عقب گردد، این مسئله ناشی از محدود شدن عملکرد ایربگ خواهد بود. با نشستن صحیح در وسط صندلی و بستن کمربند ایمنی اجازه بدهید که ایربگ‌های جانبی و سرنشین عقب بتوانند عملکرد صحیحی داشته باشند.

از چسباندن اشیاء روی ایربگ‌های راننده و سرنشین جلو یا اطراف آن‌ها اجتناب نمایید:
چسباندن یا قرار دادن اشیاء روی ایربگ راننده و سرنشین جلو خطرناک می‌باشد، در حین تصادف در اثر عملکرد ایربگ شیء ذکر شده باعث مصدومیت سرنشینان می‌شود.

از چسباندن اشیاء در روی ایربگ‌های جانبی و یا اطراف آن‌ها اجتناب نمایید:
چسباندن اشیاء روی صندلی جلو به هر گونه‌ای که سطح جانبی بیرونی پشتی صندلی را در برگیرد خطرناک می‌باشد، زیرا حین تصادف، شیء ذکر شده باعث ممانعت از اثر حفاظت صحیح و کامل ایربگ شده یا اینکه باعث تغییر جهت انبساط ایربگ می‌شود که موارد ذکر شده خطرناک می‌باشند. علاوه بر این از آویزان کردن کیف تنیس، کیف نقشه و موارد دیگر به کنار صندلی خودداری نمایید. هرگز روی صندلی‌های جلو روکش نکشید. همواره واحدهای ایربگ جانبی را آزاد بگذارید تا در حین تصادفات جانبی عمل نمایند.

⚠️ اخطار

از چسباندن اشیاء روی ایربرگ‌های پرده‌ای و یا اطراف آن‌ها اجتناب نمایید:
چسباندن اشیاء به ناحیه‌هایی که محل عملکرد ایربرگ سر نشین عقب می‌باشد نظیر شیشه عقب، شیشه درها، ستون‌های پنجره جلو و عقب و لبه سقف یا دستگیره کنار سقف خطرناک می‌باشد.
حین تصادف، شیء ذکر شده باعث ممانعت از اثر حفاظت کامل و صحیح ایربرگ شده و یا اینکه باعث تغییر جهت انبساط ایربرگ می‌شود که موارد ذکر شده خطرناک می‌باشند. بعلاوه امکان پاره شدن ایربرگ و آزاد شدن گازهای داخل آن وجود دارد.

از آویزان کردن قلاب به دستگیره جانبی اتاق خودداری نمایید و در هنگام آویزان کردن کت و لباس، مستقیماً از قلاب ویژه تعبیه شده برای این کار استفاده نمایید. همواره اطراف ایربرگ پرده‌ای را آزاد بگذارید تا در هنگام لزوم بتواند به راحتی عمل نماید.

از لمس کردن اجزای سیستم ایربرگ پس از عمل کردن ایربرگ اجتناب نمایید:
لمس نمودن تجهیزات و اجزای سیستم ایربرگ پس از عمل کردن ایربرگ خطرناک می‌باشد. پس از عمل کردن ایربرگ اجزای سیستم بسیار داغ بوده و خطر سوختگی وجود دارد.

از نصب کردن تجهیزات اضافی به جلو و عقب خودرو اجتناب نمایید:
نصب تجهیزات اضافی مثل سپر، برف روب یا وینچ جلو و عقب خودرو خطرناک می‌باشد این تجهیزات می‌تواند باعث تأثیر روی عملکرد سنسور ضربه ایربرگ شوند که این مسئله می‌تواند باعث عملکرد ناخواسته یا عمل نکردن ایربرگ در حین تصادف شود و در نتیجه مصدومیت سر نشین را در پی داشته باشد.

از تغییر دادن سیستم تعلیق (فنربندی) اجتناب نمایید:
ایجاد تغییر در سیستم تعلیق خودرو خطرناک می‌باشد. در صورت تغییر دادن ارتفاع خودرو یا ایجاد تغییر در سیستم تعلیق، خودرو توان تشخیص دقیق ضربه را نداشته و نتیجه آن عملکرد ناخواسته سیستم ایربرگ و مصدومیت سر نشین خواهد بود.

از تغییر دادن سیستم حفاظت تکمیلی (ایربرگ) خودداری نمایید:
ایجاد تغییر در اجزای سیستم ایربرگ یا سیم‌کشی آن خطرناک می‌باشد. زیرا ممکن است باعث عملکرد ناخواسته یا غیرفعال کردن آن گردد. از ایجاد هرگونه تغییر روی سیستم ایربرگ خودداری نمایید. این نکته شامل تودوزی، علائم و تزئینات و هر چیزی روی واحد ایربرگ می‌شود. این مسئله همچنین شامل نصب تجهیزات الکتریکی جانبی در نزدیکی اجزای سیستم یا سیم‌کشی آن نیز می‌شود. برای باز کردن و نصب صندلی‌های جلو از افراد متخصص نمایندگی‌های مجاز مزدا کمک بگیرید. محافظت کردن از اتصالات و سیم‌کشی اجزای ایربرگ به منظور حصول اطمینان از عملکرد ناخواسته آن‌ها ضروری می‌باشد و همچنین اطمینان از اینکه صندلی باز شده به اتصالات ایربرگ صدمه وارد ننماید.

⚠️ / اخطار

از قراردادن بار یا اشیاء دیگر در زیر صندلی خودداری نمایید:
قراردادن اشیاء در زیر صندلی های جلو خطرناک می باشد، زیرا امکان ایجاد صدمه به تجهیزات مهمی از سیستم ایربرگ وجود دارد و در هنگام تصادف جانبی امکان عمل نکردن ایربرگ و مصدومیت یا مرگ سرنشین افزایش می یابد. برای حصول اطمینان از عدم صدمه زدن به اجزای مهم ذکر شده از قرار دادن اشیاء در زیر صندلی های جلو خودداری نمایید.

توجه

- در هنگام عمل کردن ایربرگ صدای شدیدی شنیده شده و همچنین مقداری گاز آزاد می شود. این گازهای آزاد شده برای سلامتی مضر نمی باشند؛ اما ممکن است باعث ناراحتی اندکی در قسمت هایی از پوست که به وسیله لباس پوشیده نیستند گردند.
- در هنگام فروش خودرو مالک جدید خودرو را از سیستم ایربرگ این خودرو آگاه نموده و مطالعه این قسمت از کتابچه را به وی توصیه نمایید.

اجزاء تشکیل دهنده سیستم ایربگ

سیستم حفاظت تکمیلی (SRS) دارای دو زیر مجموعه می‌باشد:

- سیستم ایربگ با کیسه‌های هوا و منبسط کننده‌های آن
- سیستم الکتریکی با سنسورهای ضربه و واحد عیب‌یابی

ایربگ‌ها در نقاط زیر قرار گرفته‌اند: وسط غربلیک فرمان، روی جلو داشبورد سمت سرنشین، در قسمت بیرونی کنار پشتی‌های صندلی‌های جلو و روی ستون درهای جلو و عقب در راستای سقف این ایربگ‌ها تا زمان فعال شدن در مقابل دید نبوده و قابل مشاهده نمی‌باشند.

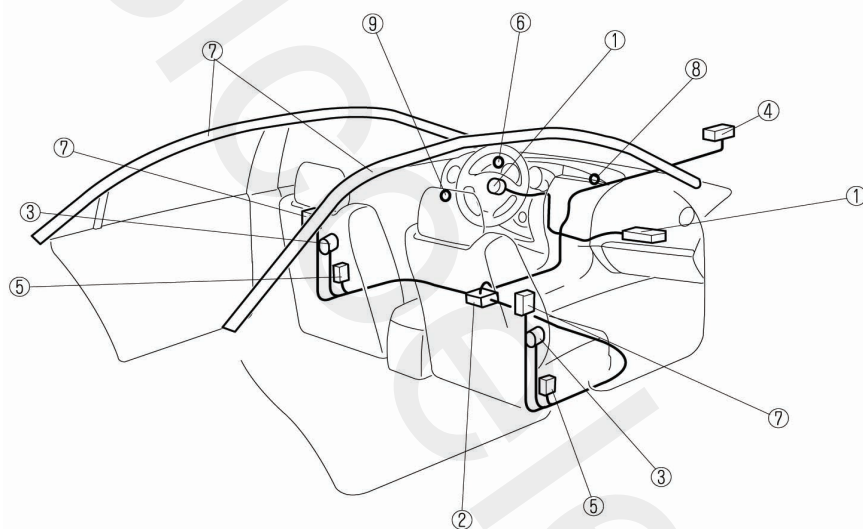

- ① منبسط کننده ایربگ‌های راننده / سرنشین جلو
- ② حسگر ضربه، واحد الکتریکی عیب‌یابی (واحد SAS)
- ③ سیستم‌های پیش‌کننده کاهش فشار کمربند ایمنی جلو (صفحه 16-2)
- ④ حسگر ایربگ جلو
- ⑤ حسگرهای ضربه جانبی
- ⑥ چراغ هشدار ایربگ / سیستم پیش‌کننده کمربند ایمنی (صفحه 18-2)
- ⑦ منبسط کننده‌ها و کیسه‌های هوای جانبی و پرده‌ای

* در برخی مدل‌ها.

نحوه عملکرد سیستم ایربرگ

خودرو مزدا به ایربرگ‌های محافظت تکمیلی SRS مجهز می‌باشد. ایربرگ‌های SRS جهت عملکرد همزمان با کمربندهای ایمنی برای کاهش صدمات جسمی در تصادفات طراحی شده‌اند. ایربرگ‌های SRS جهت فراهم نمودن محافظت بیشتر از سرنشینان به همراه کمربند ایمنی طراحی شده‌اند، به این دلیل همواره کمربند ایمنی خود را بسته نگهدارید.

▼ سیستم کمربندهای ایمنی پیش کشنده جلو

سیستم کمربندهای ایمنی پیش کشنده جلو جهت عملکرد در بعضی تصادفات شدید یا خیلی شدید از جلو یا نزدیک به جلو طراحی شده‌اند.

▼ ایربرگ راننده

ایربرگ راننده درون غربلیک فرمان جا سازی شده است. وقتی حسگرهای ضربه‌ای، ضربه شدید تصادف را دریافت نمایند، بلافاصله ایربرگ راننده باز می‌شود تا از برخورد مستقیم سر یا سینه راننده به غربلیک فرمان جلوگیری نماید. برای اطلاع از جزئیات بیشتر در مورد باز شدن ایربرگ‌ها، مبحث "شرایط فعال شدن و عدم فعال شدن ایربرگ" در صفحه 2-49 را مطالعه نمایید.



▼ ایربرگ سرنشین جلو

ایربرگ سرنشین جلو درون جلو داشبورد روبروی سرنشین جلو تعبیه شده است. مکانیزم باز شدن ایربرگ سرنشین جلو، مشابه ایربرگ راننده می‌باشد. برای اطلاع از جزئیات بیشتر در مورد باز شدن ایربرگ‌ها، مبحث "شرایط فعال شدن و عدم فعال شدن ایربرگ" در صفحه 2-49 را مطالعه نمایید.



▼ ایربرگ‌های جانبی *

ایربرگ‌های جانبی در سمت بیرونی پشتی صندلی‌های جلو قرار گرفته‌اند. زمانی که حسگرهای تصادف ایربرگ ضربه جانبی با نیروی بیشتر از نیروی متوسط را تشخیص می‌دهند، سیستم، ایربرگ‌های جانبی در سمتی که خودرو ضربه دیده است را باز می‌کند. ایربرگ‌های جانبی به سرعت باز شده تا میزان صدمات وارده به قفسه سینه راننده و سرنشین جلو بر اثر برخورد مستقیم یا قطعات داخلی خودرو همانند درب‌ها و پنجره‌ها را کاهش دهند. برای اطلاع از جزئیات بیشتر در مورد باز شدن ایربرگ‌ها، مبحث "شرایط فعال شدن و عدم فعال شدن ایربرگ" در صفحه 2-49 را مطالعه نمایید.

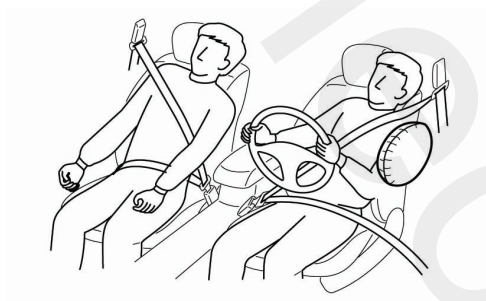

* در برخی مدل‌ها.

▼ ایربگ‌های پرده ای *

ایربگ‌های پرده ای در ستون پنجره های جلو و عقب و قاب سقف در دو طرف نصب شده اند. زمانی که حسگرهای تصادف ایربگ، ضربه ای جانبی با نیروی بیشتر از نیروی متوسط را تشخیص دهند، ایربگ‌های پرده ای به سرعت باز شده و به کاهش صدمات اصلی وارده به سر سرنشینان بیرونی صندلی عقب بر اثر ضربه مستقیم به بخش های داخلی خودرو همانند درب یا پنجره کمک می کنند.

برای اطلاع از جزئیات بیشتر در مورد باز شدن ایربگ‌ها، مبحث " شرایط فعال شدن و عدم فعال شدن ایربگ " در صفحه 2-49 را مطالعه نمایید.

ایربگ‌های جانبی و ایربگ‌های پرده‌ای فقط در شرایطی عمل می‌نمایند که خودرو از کنار ضربه دریافت نماید.



▼ چراغ هشدار ایربگ / سیستم پیش کشنده های کمربند ایمنی جلو

مبحث چراغ هشدار ایربگ / سیستم پیش کشنده کمربند ایمنی جلو در صفحه 2-18 را مطالعه نمایید.

▼ آژیر هشدار ایربگ / سیستم پیش کشنده های کمربند ایمنی جلو

مبحث آژیر هشدار ایربگ / سیستم پیش کشنده کمربند ایمنی جلو در صفحه 2-19 را مطالعه نمایید.

*در برخی مدل‌ها.

- افتادن به داخل یک گودال یا با ضربه در گودال فرود آمدن



محدودیت‌های فعالیت ایر بگ جلو

- براساس شدت ضربه ممکن است که در موارد زیر ایر بگ جلو فعال نشود:
- برخورد به درختان یا دیرک که حتی ممکن است باعث صدمه نیز شود اما شدت ضربه به حدی کافی نباشد که باعث فعال شدن ایر بگ شود.

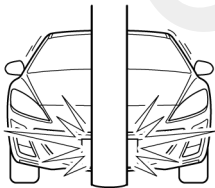

- تصادف یا ضربه نزدیک به جلو که نیروی متوقف کننده کافی برای عملکرد ایر بگ ایجاد نکند.

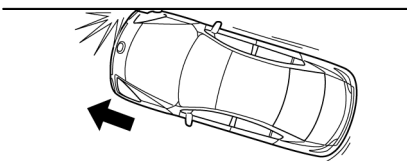

شرایط فعال شدن و عدم فعال شدن ایر بگ

فعال شدن ایر بگ جلو

در موارد زیر در صورتیکه شدت ضربه بیش از مقدار طراحی شده جهت عملکرد ایر بگ باشد، ایر بگ‌های جلو فعال می‌شوند.

- برخورد مستقیم با یک دیوار قائم با سرعت بیش از ۲۲ km/h.

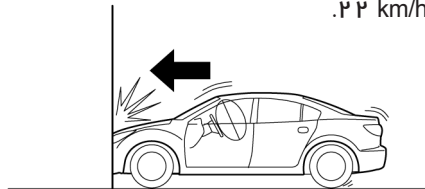

- برخورد کردن به یک مانع، جدول یا اشیاء سخت.

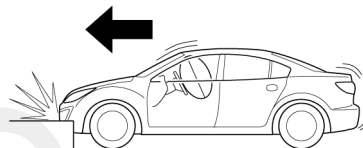

- برخورد سخت به زمین یا سقوط خودرو.

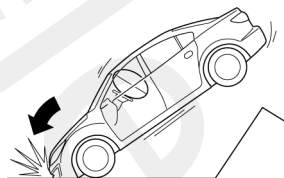

- تصادف از جلو با محدوده تغییرات حدود ۳۰ درجه از جلو خودرو.

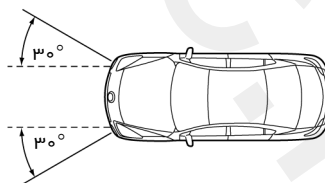

موارد فعال شدن ایربرگ جانبی و ایربرگ پرده‌ای
در صورتیکه شدت ضربه از بغل خودرو (از سمت راننده یا سرنشین) از مقدار آستانه‌ای طراحی شده برای فعال شدن ایربرگ بیشتر باشد ایربرگ جانبی و ایربرگ پرده‌ای فعال می‌شوند. اما این موارد به صورت معمول باعث فعال شدن ایربرگ جلو نمی‌شود.

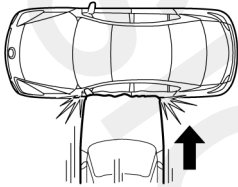

محدودیت‌های فعال شدن ایربرگ جانبی و پرده‌ای
براساس شدت ضربه ممکن است که در موارد زیر ایربرگ جانبی و ایربرگ پرده‌ای فعال نشوند:

- ضربه جانبی نزدیک به جلو که نیروی متوقف کننده ناشی از آن به حد کافی جهت فعال نمودن ایربرگ‌های جانبی و پرده‌ای نباشد.

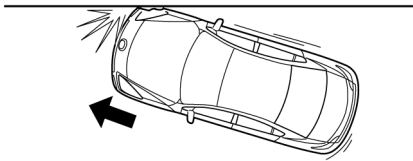

- برخورد از کنار با درختان یا دیبرک چوبی که نیروی متوقف کننده ناشی از آن به حد کافی جهت فعال نمودن ایربرگ‌های جانبی و سرنشین عقب نباشد.

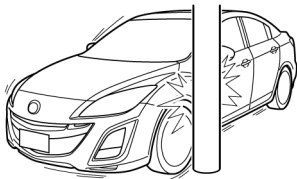

- برخورد به عقب یک کامیون یا تریلر که نیروی متوقف کننده به حدی نباشد که باعث فعال شدن ایربرگ شود.

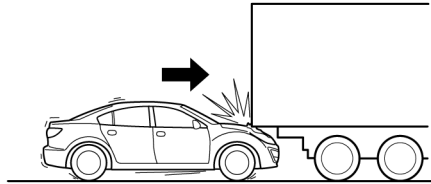

موارد عدم فعالیت ایربرگ جلو

در شرایط معمول ایربرگ جلو در موارد زیر فعال نمی‌شود:

- تصادف از عقب (خودرو شما از پشت مورد ضربه قرار گیرد).

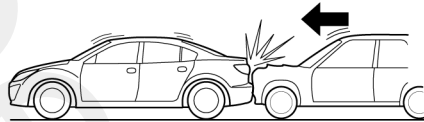

- تصادف از بغل (در این مورد ممکن است که ایربرگ جانبی و ایربرگ پرده‌ای فعال شوند).

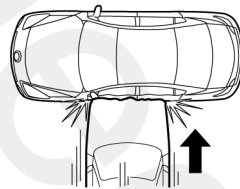

- واژگون شدن خودرو (در این مورد ممکن است که ایربرگ جانبی و ایربرگ پرده‌ای فعال شوند، اما ایربرگ جلو فعال نمی‌شود).



▼ نگهداری

سیستم ایربگ نیازی به نگهداری دوره‌ای ندارد، اما در صورت بروز هر کدام از موارد زیر، در اولین فرصت ممکن جهت بازدید خودرو به نمایندگی مجاز مزدا مراجعه نمایید:

- چراغ هشدار سیستم ایربگ چشمک می‌زند.
- چراغ هشدار سیستم ایربگ روشن باقی می‌ماند.
- پس از قرارگیری سوئیچ خودرو در وضعیت ON چراغ هشدار سیستم ایربگ روشن نمی‌شود.
- آژیر هشدار سیستم ایربگ به گوش می‌رسد.
- ایربگ‌ها عمل کرده‌اند.

- واژگون شدن خودرو که نیروی جانبی ناشی از آن به حد کافی جهت فعال نمودن ایربگ جانبی و ایربگ پرده‌ای نباشد.



- تصادف جانبی با موتور سیکلت که نیروی جانبی ناشی از آن به حد کافی جهت فعال نمودن ایربگ جانبی و ایربگ پرده‌ای نباشد.

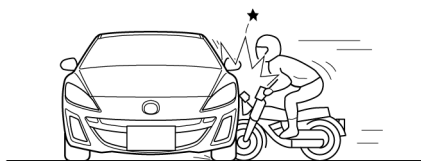

موارد عدم فعالیت ایربگ جانبی و ایربگ پرده‌ای

- ایربگ جانبی و ایربگ پرده‌ای در موارد زیر فعال نمی‌شود:
- تصادف از عقب



- تصادف از جلو، اما در این حالت ایربگ‌های جلو فعال می‌شوند.

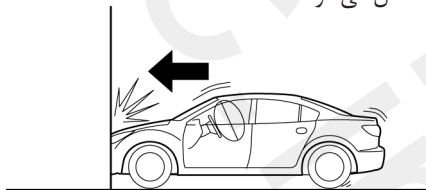

⚠️ **اخطار**

ایربرگ‌ها را با توجه به قوانین دور بیاندازید: اسقاط کردن یا دور انداختن کیسه‌های هوا یا خودرو مجهز به کیسه هوا بدون رعایت قوانین خطرناک است، در غیر اینصورت احتمال بروز صدمات جسمی وجود دارد. برای اطلاع از قوانین اسقاط کردن و یا دور انداختن ایربرگ‌ها با نمایندگی مجاز مزدا تماس بگیرید.

توجه

در هنگام فروش خودرو، مالک جدید خودرو را از مجهز بودن این خودرو به ایربرگ مطلع نموده و به وی مطالعه این بخش از کتابچه راهنما را توصیه نمایید.

⚠️ **اخطار**

در صورت صدمه دیدن اجزای سیستم ایربرگ و سیستم پیش‌کشنده کمربند ایمنی از روشن کردن خودرو اجتناب نمایید:

پس از هر تصادف که باعث منبسط شدن و فعال شدن ایربرگ و سیستم پیش‌کشنده کمربند ایمنی شود، باید واحدهای ایربرگ منبسط شده و سیستم پیش‌کشنده کمربند ایمنی فعال شده، تعویض گردند. فقط تعمیرکاران آموزش دیده نمایندگی‌های مجاز مزدا قادر به ارزیابی دقیق و بررسی دقیق سیستم می‌باشند. رانندگی کردن با خودرویی که ایربرگ آن فعال شده است خطرناک بوده و در صورت بروز تصادف مجدد، قادر به حفاظت نبوده و خطر صدمات جانی یا مرگ را در پی دارد.

از باز کردن اجزای داخلی ایربرگ خودداری نمایید:

باز کردن قطعاتی از قبیل صندلی جلو، جلو داشبورد، غریبک فرمان، یا قطعاتی از روی ستون‌های درب‌های جلو و عقب در راستای سقف که اجزای ایربرگ یا حسگرها را شامل می‌شوند، خطرناک می‌باشد. این قطعات، اجزای مهمی از سیستم ایربرگ را در برمی‌گیرند، و در حین باز کردن آن‌ها ممکن است که ایربرگ بصورت ناگهانی عمل نموده و باعث بروز صدمات جانی گردد. برای باز کردن این اجزاء همواره خودرو را به نمایندگی مجاز مزدا ببرید.

شرح عملکردهای اصلی، کنترل‌ها، باز نمودن / بستن و تنظیم اجزای مختلف

- کلیدها** 3-2
- کلیدها 3-2
- سیستم ریموت کنترل ورود به خودرو * 3-5
- ریموت کنترل 3-7
- سرویس ریموت کنترل 3-11
- سیستم ورود بدون کلید پیشرفته و سیستم استارت** 3-12
- محدوده عملکرد 3-12
- غیر فعال شدن موقت عملکرد کلید پیشرفته 3-14
- چراغ‌ها و آژیرهای هشدار 3-14
- شرایط فعال شدن چراغ / آژیر هشدار 3-19
- درها و قفل‌ها** 3-20
- قفل درها 3-20
- در صندوق عقب 3-24
- شیشه بالابر برقی 3-28
- در و درپوش باک بنزین 3-31
- در موتور 3-32
- سانروف * 3-34
- سیستم حفاظت** 3-37
- سیستم ایموبلایزر * 3-37
- سیستم ضدسرقت * 3-40
- سیستم قفل دویل * 3-43
- غریبک فرمان و آینه‌ها** 3-45
- غریبک فرمان 3-45
- آینه‌ها 3-45

* در برخی مدل‌ها.

⚠ هشدار

- به این دلیل که کلید پیشرفته از امواج رادیویی با شدت کم استفاده می‌کند ممکن است در شرایط زیر عمل نکند:
- به همراه داشتن وسایل ارتباطی همانند تلفن همراه.
- کلید پیشرفته در تماس با قطعات فلزی بوده و یا توسط فلز پوشانده شده است.
- کلید پیشرفته در مجاورت وسایل الکترونیکی همانند کامپیوتر می‌باشد.
- تجهیزات غیر الکترونیکی متفرقه و غیر اصلی مزدا بر روی خودرو نصب شده است.
- تجهیزات فرستنده امواج رادیویی در نزدیکی خودرو وجود داشته باشد.
- کلید پیشرفته در صورتیکه در معرض امواج رادیویی شدید قرار گیرد، باتری خالی می‌کند. کلید پیشرفته را در نزدیک تجهیزات الکترونیکی همانند تلویزیون یا کامپیوتر قرار ندهید.

کلیدها

⚠ اخطار

در حالیکه کودکان در خودرو حضور دارند، از جای گذاشتن سوئیچ در خودرو خودداری نمایید. سوئیچ‌ها را در محلی قرار دهید که امکان دسترسی به آن‌ها میسر نباشد:

تنها گذاشتن کودکان در خودرو در شرایطی که سوئیچ داخل خودرو باشد، خطرناک است و ممکن است باعث صدمات جسمی یا حتی مرگ گردد. این سوئیچ‌های جدید ممکن است برای کودکان جالب بوده و این امکان وجود دارد که آن‌ها با شیشه بالابر و دیگر کنترل‌های سوئیچ بازی کرده یا حتی منجر به حرکت خودرو گردند.

امواج رادیویی کلید پیشرفته ممکن است بر عملکرد تجهیزات پزشکی از قبیل پیس‌میکر (تنظیم کننده ضربان قلب) تأثیر بگذارد:

پیش از استفاده از کلید پیشرفته، در مورد تأثیر امواج رادیویی آن بر روی تجهیزات پزشکی با پزشک خود مشورت نمایید.

▼ کلید پیشرفته

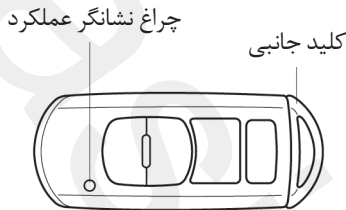

پلاک شماره کد کلید

کلید جانبی را از کلید پیشرفته بیرون بکشید.

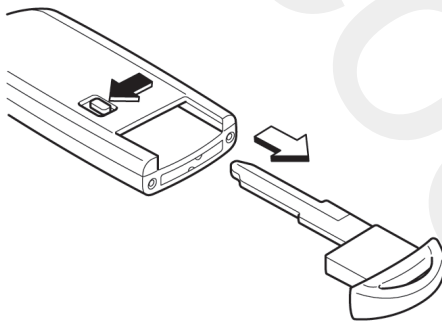

⚠ هشدار

- برای پیشگیری از صدمه دیدن فرستنده کلید پیشرفته به موارد زیر توجه نمایید:
 - آن را نیاندازید.
 - آن را خیس نکنید.
 - قطعات آن را باز نکنید.
 - از قرار دادن فرستنده در مکان‌های با دمای بالا نظیر جلو داشبورد، روی در موتور در معرض نور مستقیم خورشید اجتناب نمایید.
 - فرستنده را در نزدیکی میدان‌های مغناطیسی قرار ندهید.
 - از قراردادن اجسام سنگین بر روی کلید پیشرفته خودداری نمایید.
 - از شستن کلید پیشرفته در شوینده‌های فراصوتی خودداری نمایید.
 - کلید پیشرفته را در نزدیکی اجسام مغناطیسی قرار ندهید.

خودرو شما به یکی از انواع کلیدهای زیر مجهز است. شماره کلید روی یک صفحه فلزی حک شده است و به کلیدها متصل گردیده است؛ این صفحه را جدا نموده و در محلی ایمن، بیرون خودرو نگهداری نمایید. در صورت نیاز به تعویض کلید از این کد استفاده نمایید. همچنین شماره کد را روی کاغذ نوشته و در مکانی ایمن بیرون خودرو، نگهداری نمایید. در صورت گم کردن کلید، با نمایندگی مجاز مزدا مشورت نموده و کد کلید خود را ارائه نمایید.

توجه

برای اطمینان از صحت عملکرد کلید پیشرفته، راننده باید کلید پیشرفته را به همراه داشته باشد.

برای بازکردن کلید، دکمه ضامن روی کلید را فشار دهید.

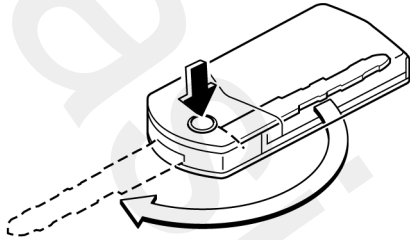

برای جمع کردن کلید، در حالیکه دکمه ضامن روی کلید را فشار می‌دهید، کلید را جمع نمایید.

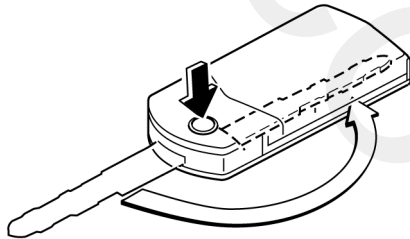

▼ کلیدهای جمع شونده

توجه

برخی از انواع زنجیرها را نمی‌توان به این نوع کلیدها متصل نمود. در این موارد، از حلقه‌ای که همراه پلاک شماره کد کلید می‌باشد، استفاده نمایید.

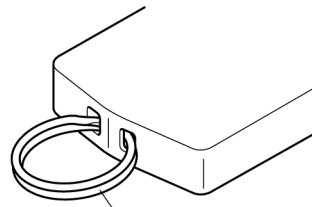

حلقه کلید

چراغ نشانگر عملکرد کلید

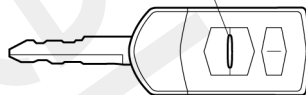

پلاک شماره کد کلید



توجه

- امکان تهیه ریموت کنترل اضافی از طریق نمایندگی مجاز مزدا فراهم می‌باشد. برای هر خودروی مجهز به کلید پیشرفته تا ۶ و برای هر خودروی مجهز به کلید جمع شونده تا ۳ ریموت کنترل اضافی می‌توان تهیه نمود. در صورت درخواست ریموت کنترل اضافی، تمام ریموت کنترل‌هایی را که در اختیار دارید به نمایندگی مجاز مزدا ببرید.

▼ فرستنده کنترل از راه دور

توجه

- در صورتی که خودرو شما مجهز به سیستم ضدسرقت می‌باشد، چراغ‌های هشدار پس از فعال یا غیر فعال شدن سیستم، چشمک می‌زنند. برای اطلاع از جزئیات بیشتر مبحث سیستم ضدسرقت در صفحه 34-3 را مطالعه نمایید.
- چراغ‌های هشدار را می‌توان در حالتی تنظیم کرد که حین قفل شدن یا باز شدن قفل درها چشمک نزنند. مبحث شخصی سازی عملکردها در صفحه 10-13 را مطالعه نمایید.
- (خودروهای مجهز به کلید پیشرفته) زمانی که قفل درها را با استفاده از سیستم ریموت کنترل ورود به خودرو باز کرده یا می‌بندید، یک صدای بیپ برای تایید شنیده می‌شود. در صورت تمایل می‌توانید این صدای بیپ را غیرفعال نمایید. و یا اینکه بلندی صدای بیپ را تغییر دهید. مبحث شخصی سازی عملکردها در صفحه 10-13 را مطالعه نمایید.

سیستم ریموت کنترل ورود به خودرو*

این سیستم بصورت کنترل از راه دور امکان قفل و باز نمودن درها و در صندوق عقب/ در پشتی را فراهم می‌آورد. این سیستم را می‌توان برای باز کردن در صندوق عقب استفاده نمود. در خودروهای مجهز به سیستم ضدسرقت، با این سیستم می‌توان سیستم ضدسرقت را فعال و غیرفعال نمود. دکمه‌ها را به آرامی و با دقت فشار دهید.

توجه

- سیستم ریموت کنترل ورود به خودرو به گونه‌ای طراحی شده که در فاصله حدود یک متری از خودرو عمل کند، اما این فاصله ممکن است براساس شرایط تغییر نماید.
- در صورت قرار داشتن کلید مکانیکی در مغزی سوئیچ (کلید پیشرفته) یا قرار داشتن کلید در مغزی سوئیچ (کلیدهای جمع شونده) سیستم کار نمی‌کند.
- سیستم ریموت کنترل ورود به خودرو پس از قراردادن کلید فشاری استارت در وضعیت خاموش آماده عملکرد می‌باشد. در خودروهای مجهز به کلید پیشرفته در صورتیکه این کلید در هر موقعیت دیگری بجز OFF قرار داشته باشد، سیستم عمل نخواهد کرد.
- در صورت باز بودن یکی از درها یا در صندوق عقب/ در پشتی، امکان قفل نمودن درها و در صندوق عقب به وسیله فشردن دکمه قفل LOCK روی کلید میسر نمی‌باشد. در این حالت چراغ‌های اعلام خطر (فلاشرها) نیز چشمک خواهند زد.
- در صورتیکه با فشردن دکمه‌ها، فرستنده کار نکند یا محدوده عملکرد آن کاهش یافته باشد، نشانه ضعیف شدن باتری می‌باشد. برای تعویض باتری مبحث نگهداری در صفحه 3-7 را مطالعه نمایید.

دکمه قفل نمودن (Lock)

برای قفل نمودن درها و در صندوق عقب، دکمه قفل را فشار دهید، چراغ‌های فلاشر یکبار چشمک می‌زنند.



توجه

- در صورت باز بودن یکی از درها یا در صندوق عقب، امکان قفل نمودن درها و در صندوق عقب وجود ندارد.
- (در خودروهای مجهز به کلید پیشرفته) پس از فشردن دکمه قفل، از بسته بودن تمامی درها و در صندوق عقب اطمینان حاصل نمایید.
- (در خودروهای مجهز به سیستم قفل دوبل) چنانکه دکمه قفل دو بار طی مدت ۳ ثانیه فشرده شود، سیستم قفل دوبل فعال خواهد شد. مبحث سیستم قفل دوبل در صفحه 3-43 را مطالعه نمایید.
- (در خودروهای مجهز به سیستم ضدسرقت) حین قفل شدن درها با فشار دکمه قفل روی فرستنده کنترل از راه دور و فعال بودن سیستم ضدسرقت، برای بیان فعال شدن سیستم چراغ‌های فلاشر یک بار چشمک می‌زنند.

دکمه باز نمودن (Unlock)

برای باز نمودن قفل درها و در صندوق عقب، این دکمه را فشار دهید، فلاشرها دو بار چشمک خواهند زد.



توجه

- (عملکرد اتوماتیک قفل مجدد) پس از بازکردن قفل‌ها به وسیله ریموت، در صورتیکه هیچ‌کدام از اعمال زیر را طی مدت ۳۰ ثانیه انجام ندهید، درها و در صندوق عقب مجدداً قفل خواهند شد.
- در صورتیکه خودرو شما به سیستم دزدگیر مجهز است، چراغ‌های فلاشر چشمک خواهند زد.
- هر یک از درها یا درصندوق عقب باز شده باشد.
- در خودروهای مجهز به کلید پیشرفته، کلید جانبی درون شکاف سوئیچ قرار گرفته باشد.
- در خودروهای مجهز به کلید جمع شونده، کلید درون شکاف سوئیچ قرار گرفته است.
- کلید فشاری استارت در هر وضعیتی بجز OFF قرار دارد. (در خودروهای مجهز به کلید پیشرفته)
- (در خودروهای مجهز به سیستم ضدسرقت) در صورتیکه حین غیر فعال بودن سیستم دزدگیر، قفل درها با استفاده از دکمه قفل کن باز شوند، برای بیان غیر فعال شدن سیستم، چراغ‌های فلاشر دو بار چشمک می‌زنند.

ریموت کنترل

در صورت عمل نکردن دکمه‌های روی ریموت و چشمک زدن چراغ نشانگر روی آن، ممکن است که باتری ریموت تمام شده باشد. قبل از آنکه ریموت کنترل غیرقابل استفاده گردد اقدام به تعویض باتری آن نمایید.

⚠ هشدار

- برای نصب باتری دقت نمایید که قطب مثبت باتری (+) به سمت پایین قرار بگیرد. در صورت عدم نصب صحیح امکان تخلیه باتری وجود دارد.
- حین تعویض باتری دقت نمایید که ترمینال‌های الکتریکی باتری ریموت را خم نکنید و از آغشته نمودن آن‌ها به روغن خودداری نمایید. همچنین دقت داشته باشید که گرد و خاک وارد ریموت نشود زیرا باعث صدمه دیدن آن می‌گردد.
- در صورت عدم نصب صحیح باتری امکان ترکیدن باتری نیز وجود دارد.
- باتری استفاده شده را براساس دستورالعمل زیر دور بیندازید.
- به وسیله سلفون یا مشابه آن قطب‌های مثبت و منفی باتری را بپوشانید (عایق نمایید).
- هرگز باتری را باز نکنید.
- هرگز باتری را در آتش یا آب نیاندازید.
- از شکستن و تغییر فرم دادن باتری اجتناب نمایید.

▼ کلید پیشرفته

⚠ هشدار

همواره از باتری اصلی (CR2025 یا مشابه آن) استفاده نمایید.

دکمه صندوق عقب

برای باز نمودن در صندوق عقب، تا باز شدن در صندوق عقب کلید را نگه دارید.

تیپ A



نگه دارید

تیپ B



۲. جهت باز نمودن درپوش باتری، یک پیچ گوهی تخت را در شیار مشخص در تصویر زیر فرو برده و به آرامی بچرخانید تا باز گردد.

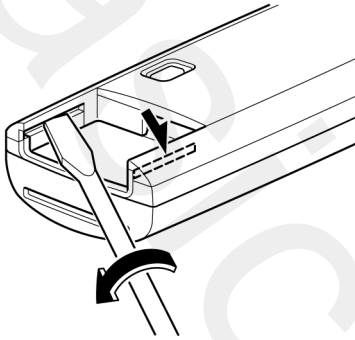

۳. برای جدانمودن درپوش، پیچ گوهی سرتخت را در فاصله ایجاد شده بین درپوش و ریموت جا زده و به آرامی بچرخانید.

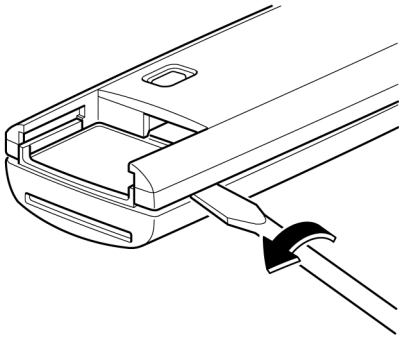

شرایط زیر بیانگر خالی شدن باتری ریموت کنترل می باشد:

- پس از خاموش کردن موتور، چراغ نمایشگر KEY سبز رنگ به مدت ۳۰ ثانیه در پشت آمپر چشمک می زند.
- سیستم عمل نمی کند حین فشردن دکمه ها چراغ نشانگر روی ریموت کنترل چشمک نمی زند.
- محدوده عملکرد ریموت کنترل کاهش یابد

بهتر است برای پیشگیری از صدمات احتمالی، جهت تعویض باتری ریموت کنترل به نمایندگی مجاز مزدا مراجعه نمایید. در صورت تمایل به تعویض شخصی باتری از دستورالعمل های زیر پیروی نمایید:

تعویض باتری کلید پیشرفته
۱. کلید مکانیکی را بیرون بکشید.

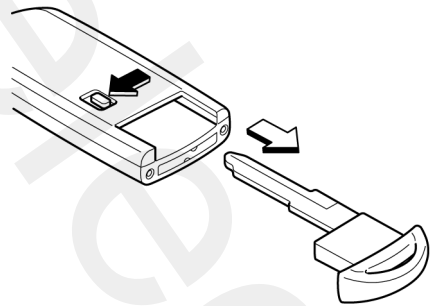

⚠ هشدار

- مراقب باشید واشر پلاستیک نمایشی در تصویر، خراش بر نداشته، صدمه نبیند.
- در صورتیکه واشر پلاستیکی بیرون آمده، قبل از جا زدن باتری جدید آن را دوباره نصب نمایید.

واشر پلاستیکی

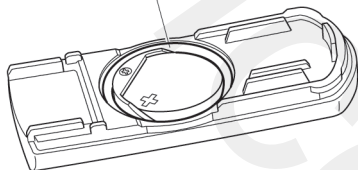

▼ کلید جمع شونده

⚠ هشدار

همواره از باتری اصلی (CR1620 یا معادل آن) استفاده نمایید.

۴. درپوش روی باتری را برداشته و پس از آن باتری را بردارید.

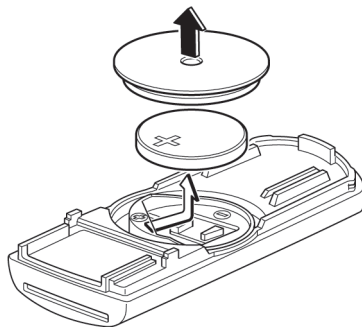

۵. باتری جدید را به نحوی که قطب + باتری به سمت بالا باشد جا زده، سپس پوشش روی باتری را مجدداً جا بزنید.

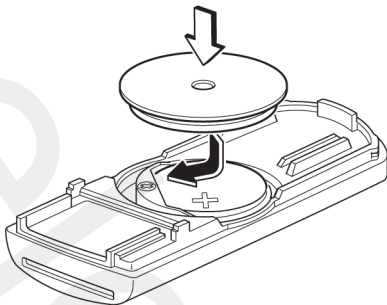

۶. درپوش را ببندید.

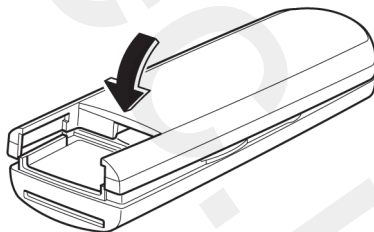

۷. کلید مکانیکی را جا بزنید.

تعویض باتری ریموت کنترل

۱. کلید را باز کنید (صفحه 3-4).

۲. یک پیچ گوشتی در داخل شیار ریموت کنترل فرو
نمایید و با فشردن زائده داخل شیار کلید را خارج
نمایید.

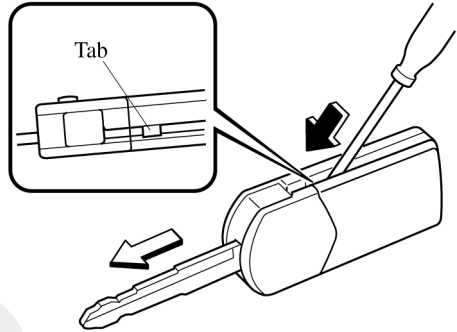

۳. به وسیله فرو نمودن یک پیچ گوشتی در شیار لبه
ریموت کنترل به آرامی فرستنده (کنترل از راه دور)
را باز کنید.

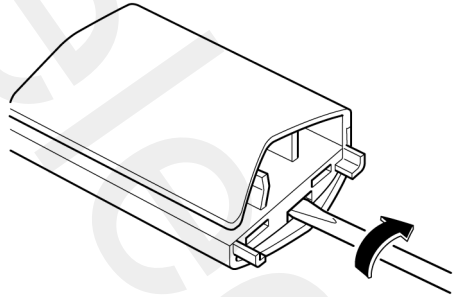

۴. باتری را بردارید.

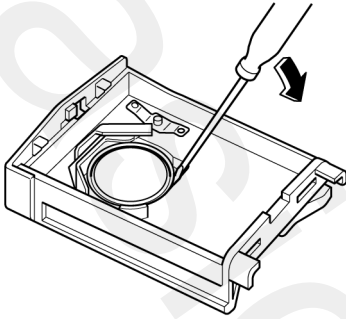

۵. باتری نو (معادل یا CR1620) را به صورتی که قطب
مثبت آن به سمت پایین باشد، جا بزنید.

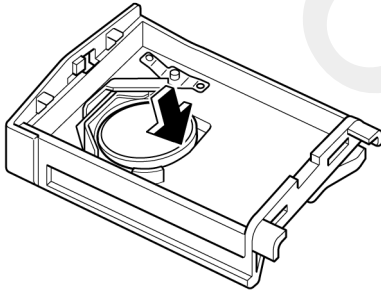

۶. درپوش جلو و پشت فرستنده را هم راستا نموده،
آن‌ها را با فشردن به هم متصل نمایید.

سرویس ریموت کنترل

در صورتیکه با سیستم ریموت کنترل ورود به خودرو دچار مشکل شدید با نمایندگی مجاز مزدا تماس حاصل نمایید.

در صورت گم کردن یا به سرقت رفتن یکی از ریموت کنترل‌ها، در اولین فرصت ممکن برای غیر فعال نمودن ریموت گم شده یا به سرقت رفته تمامی ریموت‌های باقی‌مانده را به نمایندگی مجاز مزدا ببرید.

⚠ هشدار

انجام تغییر یا تعویض کلیدها با سرعت و متناسب با خواست ذینفع انجام نمی‌شود و برای تکمیل کار باید مجوز کاربری نیز موجود باشد.

۷. مشابه تصویر کلید و ریموت را با هم همراه‌ستا نموده و کلید را در ریموت جا بزنید، صدای کلیک به گوش خواهد رسید.

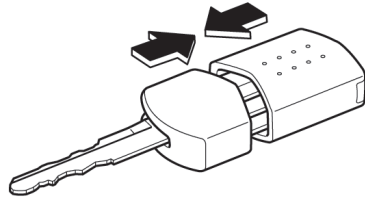

⚠ هشدار

کلید را به نحوی مطمئن به طوری که صدای کلیک شنیده شود در ریموت جا بزنید. در صورت عدم اتصال صحیح کلید و ریموت، ممکن است کلید از ریموت جدا شود.

هاچ‌بک (قفل نمودن)

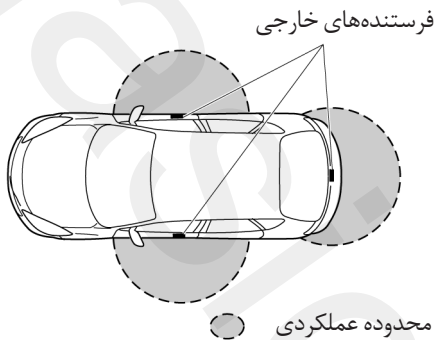

هاچ‌بک (باز نمودن قفل)

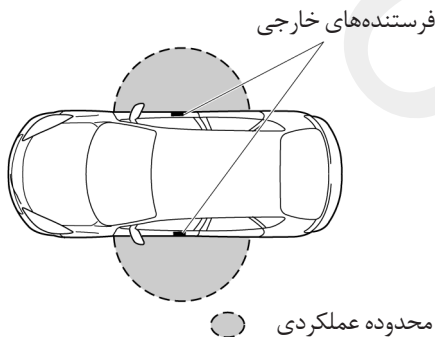

توجه

در صورتیکه خیلی نزدیک به شیشه‌ها، دستگیره درها یا در صندوق عقب باشید، ممکن است سیستم عمل نکند.

محدوده عملکرد

این سیستم فقط حین حضور راننده و همراه داشتن کلید پیشرفته درون خودرو یا در محدوده عملکردی فعال خواهد شد.

توجه

در صورت کم بودن توان باتری، یا قرار داشتن در مکان‌هایی با امواج رادیویی شدید یا خیلی پر سر و صدا، محدوده عملکرد کاهش یافته، حتی ممکن است سیستم غیر فعال شود.

▼ قفل / باز نمودن قفل درها و در صندوق عقب

محدوده عملکرد و قفل / باز نمودن قفل درها و در صندوق عقب حدود ۸۰ سانتی‌متر از وسط دستگیره درهای جلو می‌باشد. محدوده عملکردی برای قفل نمودن درها و در صندوق عقب در حداکثر ۸۰ سانتی‌متر از وسط دستگیره در صندوق عقب می‌باشد.

خودرو صندوق‌دار

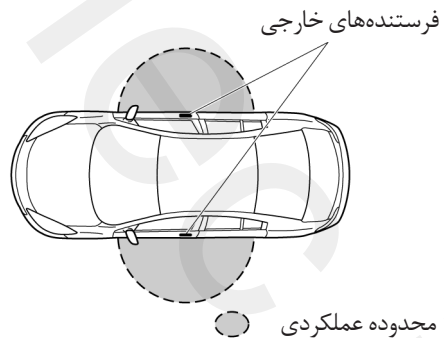

توجه

- محفظه قراردادن بار (صندوق عقب) خارج از محدوده عملکردی می‌باشد، هرچند ممکن است بتوان موتور را روشن نمود.
- در صورت قراردادن کلید پیشرفته در مکان‌های ذیل، موتور روشن نخواهد شد:
 - اطراف جلو داشبورد
 - جعبه‌های نگهداری اشیاء همانند جعبه داشبورد
 - بر روی طاقچه پشتی صندلی عقب (خودرو صندوق دار)
- استارت زدن موتور ممکن است حین قراردادن کلید پیشرفته خارج از خودرو و در فاصله بسیار نزدیک به در و شیشه‌ها امکان‌پذیر باشد، هرچند بهتر است پیش از استارت زدن موتور روی صندلی راننده بنشینید.
- در صورتیکه حین قراردادن کلید پیشرفته خارج از خودرو اقدام به استارت زدن موتور نمایید، پس از خاموش کردن موتور و فشردن کلید فشاری استارت به وضعیت OFF موتور روشن نخواهد شد.
- در صورتیکه کلید پیشرفته، در محدوده عملکردی قرار داشته یا توسط خودرو شناسایی شود، چراغ نمایشگر روی ریموت چشمک می‌زند.

▼ باز نمودن در صندوق عقب

محدوده عملکردی برای باز نمودن در صندوق عقب حدود ۸۰ سانتی‌متر از وسط دستگیره در صندوق عقب می‌باشد.

فرستنده خارجی

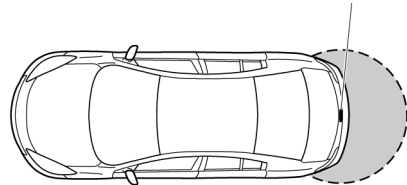

● محدوده عملکردی

▼ استارت زدن موتور

محدوده عملکردی برای استارت زدن موتور تقریباً شامل تمام فضای داخل کابین خودرو بجز محفظه قراردادن بار (صندوق عقب) می‌باشد.

فرستنده‌های داخلی

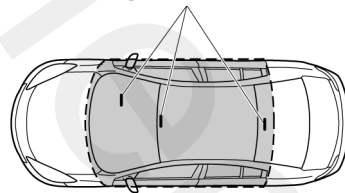

● محدوده عملکردی

چراغ‌ها و آژیرهای هشدار

▼ چراغ هشدار KEY (قرمز رنگ) / چراغ نشانگر KEY (سبز رنگ)



این چراغ دارای دو رنگ می‌باشد.

چراغ هشدار KEY (قرمز رنگ)

حین روشن شدن چراغ

سیستم کلید پیشرفته دچار مشکل شده است، این چراغ به‌طور مداوم روشن می‌ماند.

⚠️ / اخطار

حین روشن بودن چراغ هشدار KEY رانندگی

نکنید:

در صورتیکه چراغ هشدار KEY روشن است با استفاده از سیستم کلید پیشرفته به رانندگی ادامه ندهید. خودرو را در مکانی ایمن متوقف نموده و برای تداوم رانندگی از کلید مکانیکی استفاده نمایید. در اولین فرصت ممکن، برای بازرسی خودرو به نمایندگی مجاز مزدا مراجعه نمایید.

غیر فعال شدن موقت عملکرد کلید پیشرفته

در صورتیکه کلید پیشرفته درون خودرو باقی مانده باشد، برای پیشگیری از سرقت خودرو، عملکردهای کلید پیشرفته غیر فعال خواهند شد.

انجام عملکردهای زیر ممکن نمی‌باشد:

- استارت زدن موتور با استفاده از کلید فشاری استارت.
- عملکردهایی که نیاز به سوئیچ دارند.

برای فعال نمودن مجدد این عملکردها، به روش زیر عمل کنید:

- یکی از دکمه‌های روی کلید پیشرفته که عملکرد آن غیر فعال شده را بفشارید.

- گیربکس اتوماتیک

حین همراه داشتن کلید پیشرفته دیگر، تا روشن شدن چراغ نشانگر (سبز رنگ) KEY، پدال ترمز را فشار دهید.

توجه

به دلیل عملکرد کلید پیشرفته با امواج کوتاه رادیویی، در صورت همراه داشتن کلید پیشرفته و قطعات فلزی با یکدیگر یا قرار داشتن در مکانی با دریافت کم سیگنال‌ها ممکن است چراغ هشدار روشن شود.

چراغ نشانگر (سبز رنگ) KEY

حین روشن شدن چراغ

در خودروهای مجهز به گیربکس اتوماتیک، در صورت فشردن پدال ترمز، سیستم وجود کلید پیشرفته ثبت شده در خودرو را تأیید نموده، چراغ نشانگر (سبز رنگ) KEY روشن شده و موتور روشن می‌شود (صفحه 5-7)

حین چشمک زدن

در صورت چشمک زدن چراغ نشانگر (سبز رنگ) KEY به مدت ۳۰ ثانیه، پس از قراردادن کلید فشاری استارت از حالت روشن (ON) به حالت خاموش، بیانگر کم بودن باتری کلید پیشرفته است. پیش از غیر فعال شدن کلید پیشرفته، باتری آن را تعویض نمایید. به مبحث نگهداری ریموت کنترل در صفحه 3-7 مراجعه نمایید.

حین چشمک زدن چراغ

- در شرایط ذیل، چراغ هشدار (قرمز رنگ) KEY چشمک زده و به اطلاع راننده می‌رساند که کلید فشاری استارت، حتی پس از خاموش کردن در وضعیت تجهیزات جانبی ACC قرار نخواهد گرفت.
 - باتری کلید پیشرفته تمام شده است.
 - کلید پیشرفته در محدوده عملکردی قرار ندارد.
 - کلید پیشرفته در جایی قرار داده شده که تشخیص سیگنال‌ها برای سیستم مشکل می‌باشد (صفحه 12-3).
 - کلید پیشرفته مشابهی در محدوده عملکردی قرار دارد.
- در شرایط زیر، هنگامیکه کلید فشاری استارت، در وضعیت OFF قرار نگرفته است با خارج شدن راننده به همراه کلید چراغ هشدار (قرمز رنگ) KEY به‌طور مداوم چشمک خواهد زد. در صورت برگرداندن کلید پیشرفته به داخل خودرو چشمک زدن چراغ هشدار متوقف خواهد شد:
 - حین قرار داشتن کلید فشاری استارت در وضعیت تجهیزات جانبی ACC، در سمت راننده باز شده است.
 - حین قرار نداشتن کلید فشاری استارت در وضعیت OFF؛ در سمت راننده باز شده و کلید پیشرفته از خودرو خارج شده است.
 - حین قرار نداشتن کلید فشاری استارت در وضعیت OFF و بعد از خارج ساختن کلید پیشرفته از خودرو تمامی درها بسته شده‌اند.

▼ آژیر هشدار خارج شدن کلید پیشرفته از خودرو

در شرایط ذیل حین قراردادن کلید فشاری استارت در وضعیتی بجز خاموش، آژیر هشدار مداومی شنیده شده و چراغ هشدار KEY (قرمز رنگ) به طور مداوم چشمک می‌زند تا به اطلاع راننده برساند که کلید پیشرفته از خودرو خارج شده است. پس از برگرداندن کلید پیشرفته به داخل خودرو چراغ هشدار KEY (قرمز رنگ) خاموش می‌شود:

- حین قرار نداشتن کلید فشاری استارت در وضعیت OFF، در سمت راننده باز شده و کلید پیشرفته از خودرو خارج شده است (صدای بیپ ۳ بار شنیده خواهد شد).

با وجود این در صورتیکه حین قراردادن سوئیچ خودرو در وضعیت ACC، در سمت راننده باز شود، آژیر هشدار فعال شده و بیانگر عدم قرارگیری دکمه در وضعیت خاموش می‌باشد.

- کلید فشاری استارت در وضعیت خاموش قرار نداشته، تمامی درها بسته و کلید پیشرفته از خودرو خارج شده است.

توجه

به دلیل عملکرد کلید پیشرفته با امواج کوتاه رادیویی، در صورت همراه داشتن کلید پیشرفته و قطعات فلزی یا یکدیگر یا قرار داشتن در مکانی با دریافت کم سیگنال‌ها ممکن است چراغ هشدار روشن شود.

▼ چراغ هشدار وجود عیب در سیستم

در صورت بروز هرگونه اشکالی در عملکرد کلید پیشرفته، چراغ هشدار KEY (قرمز رنگ) در صفحه کیلومتر به طور مداوم روشن می‌شود.

⚠ هشدار

در صورت روشن شدن چراغ هشدار KEY (قرمز رنگ) به رانندگی با سیستم ورود بدون کلید ادامه ندهید. خودرو را در مکانی امن متوقف نموده و برای ادامه رانندگی از کلید مکانیکی استفاده نمایید. در اولین فرصت ممکن برای بازرسی خودرو به نمایندگی مجاز مزدا مراجعه نمایید.

برای اطلاع از جزئیات بیشتر مبحث روشن کردن موتور در صفحه 5-7 را مطالعه نمایید.

▼ آژیر هشدار قرار نداشتن کلید فشاری استارت در وضعیت OFF

در صورتیکه حین قراردادن سوئیچ خودرو در وضعیت تجهیزات جانبی ACC در سمت راننده باز شود، یک آژیر به مدت ۶ ثانیه به صدا در آمده و چراغ هشدار KEY (قرمز رنگ) چشمک زده، به اطلاع راننده می‌رساند که کلید در وضعیت STOP قرار نگرفته است.

در این شرایط، سیستم ریموت کنترل ورود به خودرو عمل نخواهد کرد و نمی‌توان خودرو را قفل نموده و باتری خالی می‌شود.

- کلید پیشرفته در محدوده عملکردی قرار ندارد.
- کلید پیشرفته در جایی قرار داده شده که تشخیص سیگنال‌ها برای سیستم مشکل می‌باشد (صفحه 12-3).
- کلید پیشرفته خودروی دیگری مشابه خودروی شما در محدوده عملکردی قرار دارد.

▼ آژیر هشدار جا گذاشتن کلید پیشرفته در محفظه بار / صندوق عقب

در صورتیکه حین بسته بودن تمام درها کلید پیشرفته در محفظه بار / صندوق عقب باقی مانده باشد، صدای آژیر به مدت ۱۰ ثانیه شنیده شده، به اطلاع راننده می‌رساند که کلید پیشرفته در محفظه بار باقی مانده است. در این شرایط، با فشار دادن دکمه الکتریکی ضامن در صندوق عقب را باز نموده و کلید پیشرفته را بردارید. هنگامیکه کلید پیشرفته را از صندوق عقب بر می‌دارید به دلیل لغو موقت عملکردها، ممکن است به مدت کوتاهی کلید پیشرفته عمل نکند. برای فعال کردن مجدد عملکردهای کلید پیشرفته، به دستورالعمل صفحه 14-3 مراجعه نمایید.

▼ آژیر هشدار غیر قابل استفاده بودن کلید پیشرفته

در شرایط زیر، در صورت همراه داشتن کلید پیشرفته حین فشردن دکمه قفل / باز نمودن در جلو صدای بیپ شش بار شنیده شده، به اطلاع راننده می‌رساند که درهای جلو و در صندوق عقب قفل نخواهند شد.

- یکی از درها یا در صندوق عقب باز باشد (شامل درهای نیمه باز)
- کلید فشاری استارت، خاموش نشده باشد.
- کلید مکانیکی در شکاف سوئیچ قرار داشته باشد.

▼ آژیر هشدار خالی شدن باتری

در صورتیکه کلید فشاری استارت از حالت روشن ON به حالت خاموش قرار گیرد، چراغ نمایشگر KEY (سبز رنگ) به مدت ۳۰ ثانیه چشمک زده، بیانگر پایین بودن میزان باتری باقی مانده است. پیش از کاملاً خالی شدن باتری کلید پیشرفته آن را تعویض نمایید. به کلید پیشرفته در صفحه 6-3 مراجعه نمایید.

توجه

کلید پیشرفته را می‌توان به گونه‌ای تنظیم کرد که حتی حین کم بودن توان باتری چراغ نمایشگر KEY (سبز رنگ) چشمک نزنند.

▼ هشدار عدم امکان استارت زدن موتور

در شرایط زیر، چراغ هشدار KEY (قرمز رنگ) چشمک زده، به اطلاع راننده می‌رساند که امکان قراردادن کلید فشاری استارت در حالت ACC حتی از حالت خاموش وجود ندارد.

- باتری کلید پیشرفته خالی شده است.

▼ آژیر هشدار جا گذاشتن کلید پیشرفته در خودرو

در صورتیکه کلید پیشرفته داخل اتاق خودرو جا مانده باشد و تمامی درها و در صندوق عقب توسط یک کلید پیشرفته دیگر بسته شده باشند، یک آژیر به مدت ۱۰ ثانیه شنیده شده، به راننده یادآوری می‌کند که کلید پیشرفته داخل خودرو جا مانده است. در این شرایط، تمامی درها و در صندوق عقب قفل می‌شوند، اما عملکردهای کلید پیشرفته جا مانده داخل خودرو به طور موقت لغو می‌شود. برای فعال سازی مجدد کلید پیشرفته صفحه 3-14 را مطالعه نمایید.

توجه

حین باز بودن در صندوق عقب، آژیر هشدار شنیده نمی‌شود. آژیر پس از بسته شدن در صندوق عقب به گوش می‌رسد.

▼ هشدار عدم امکان استارت زدن موتور

در صورتیکه کلید پیشرفته در شرایط زیر از خودرو خارج شود، در صورتیکه کلید فشاری استارت در وضعیت ACC یا ON قرار دارد، آژیر هشدار سه بار به صدا در می‌آید.

- کلید پیشرفته در خودرو نباشد.
- باتری کلید پیشرفته خالی شده باشد.

شرایط فعال شدن چراغ / آژیر هشدار

در شرایط زیر، آژیر هشدار به صدا در آمده و چراغ نشانگر / هشدار بر روی صفحه نشانگرها روشن شده و برای پیشگیری از سرقت خودرو، نقص پیش آمده در عملکرد سیستم و کلید پیشرفته را به اطلاع راننده می‌رسانند. (صفحه 14-3 را مطالعه نمایید).

نحوه کنترل	هشدار
قرار داشتن کلید فشاری استارت در حالت خاموش را کنترل نمایید.	حین باز بودن هر یک از درها، آژیر هشدار ۶ بار به صدا در آمده و چراغ هشدار KEY قرمز رنگ بر روی صفحه کیلومتر چشمک می‌زند.
برداشتن و جا نگذاشتن کلید پیشرفته داخل خودرو را کنترل نمایید.	حین باز بودن هر یک از درها، سه بار صدای بیپ به گوش رسیده و چراغ هشدار KEY قرمز رنگ بر روی صفحه کیلومتر چشمک می‌زند.
برداشتن و جا نگذاشتن کلید پیشرفته داخل خودرو را کنترل نمایید.	در صورتیکه یکی از درها بسته باشد، صدای بیپ ۶ بار به گوش رسیده و چراغ هشدار KEY قرمز رنگ بر روی صفحه کیلومتر چشمک می‌زند.
قرار نداشتن کلید پیشرفته در خودرو یا صندوق عقب را کنترل نمایید.	حین قفل کردن درها یا بستن در صندوق عقب و هاجبک صدای آژیر هشدار به مدت ۱۰ ثانیه به گوش می‌رسد.
قرار داشتن کلید فشاری استارت در وضعیت خاموش را کنترل نمایید.	حین اقدام به قفل کردن درها با استفاده از دکمه درهای جلو، یک صدای بیپ ۶ بار به صدا در می‌آید.
باز نماندن تمامی درها و در صندوق عقب را کنترل نمایید.	چراغ نمایشگر KEY سبز رنگ در صفحه کیلومتر چشمک می‌زند.
باتری کلید پیشرفته در حال خالی شدن است. باتری را تعویض نمایید. به محض نگهداری ریموت کنترل در صفحه 7-3 مراجعه نمایید.	چراغ هشدار KEY قرمز رنگ در صفحه کیلومتر چشمک می‌زند.
عملکرد کلید پیشرفته دچار اشکال شده است. خودرو را در مکانی ایمن پارک نمایید و برای تداوم رانندگی از کلید مکانیکی استفاده نمایید. در اولین فرصت ممکن برای تعمیر کلید پیشرفته به نمایندگی مجاز مزدا مراجعه نمایید.	

▼ قفل کردن و باز کردن به وسیله کلید

قفل نمودن و باز نمودن در راننده به وسیله کلید امکان پذیر می‌باشد. برای باز نمودن، کلید را به سمت راست بچرخانید و برای قفل کردن آن را به سمت چپ بچرخانید.



توجه

در صورتیکه در سرنشین جلو خودرو شما مجهز به شکاف کلید در شاگرد می‌باشد، بستن و باز کردن آن به وسیله کلید میسر باشد.

قفل درها

⚠️ اخطار

همواره حین خروج از خودرو، کودکان و حیوانات خانگی خود را نیز خارج نمایید. یا در صورتیکه قصد باقی گذاردن آن‌ها را در خودرو دارید حتماً یک فرد بزرگسال نیز باید در خودرو بماند:

تنها گذاشتن کودکان و حیوانات در داخل خودرو پارک شده خطرناک می‌باشد. در هوای گرم دمای داخل اتاق خودرو افزایش می‌یابد و خطر صدمات جانی و یا حتی مرگ را بوجود می‌آورد.

از تنها گذاشتن کودکان در خودرو در حالیکه کلید داخل خودرو باشد اجتناب نمایید و همواره کلید را دور از دسترس کودکان فرار دهید:

تنها گذاشتن کودکان در خودرویی که کلید در داخل آن است بسیار خطرناک می‌باشد. آن‌ها ممکن است که با شیشه بالابر یا کنترل‌های دیگر خودرو بازی کنند یا حتی خودرو را به حرکت در آورند که نتیجه آن صدمات جانی و یا حتی مرگ خواهد بود.

همواره در هنگام ترک خودرو تمامی پنجره‌ها را ببندید، درها را قفل نمایید و کلیدها را با خود ببرید:

ترک کردن خودرو و قفل نکردن درهای آن خطرناک می‌باشد، زیرا ممکن است که کودکان به داخل خودرو یا صندوق عقب بروند و در داخل خودرو گیر کنند که خطر صدمات جانی را در پی دارد، همچنین یک خودرو بدون سرنشین باز همواره یک هدف مناسب برای سارقان می‌باشد.

توجه

عملکرد پیشگیری از قفل شدن درها از بیرون، از قفل کردن خودرو در حالیکه بیرون از خودرو هستید، پیشگیری می‌نماید. در صورتیکه هر یک از درها یا در صندوق عقب باز باشد، قفل تمامی درها و در صندوق عقب پس از قفل شدن به وسیله قفل مرکزی درها، به طور اتوماتیک باز می‌شود.

برای قفل نمودن

برای قفل نمودن درها و در صندوق عقب، دکمه درخواست قفل را فشار دهید. فلاشرها یکبار چشمک خواهند زد.

برای باز نمودن قفل

برای باز نمودن قفل درها و در صندوق عقب، دکمه درخواست قفل روی در جلو را فشار دهید، فلاشرها دوبار چشمک خواهند زد.

توجه

- دکمه درخواست قفل / باز روی در سمت راننده را می‌توان برای بستن شیشه‌های برقی نیز استفاده نمود. مبحث باز / بسته نمودن شیشه‌های برقی از بیرون خودرو در صفحه 30-3 را مطالعه نمایید.
- از قفل شدن ایمن تمامی درها و در صندوق عقب اطمینان حاصل نمایید.
- در صورتیکه یکی از درها یا در صندوق عقب باز باشد، نمی‌توان درها و در صندوق عقب را قفل نمود.

بستن / باز نمودن قفل درها با استفاده از دکمه درخواست قفل / باز روی دستگیره (خودروهای مجهز به کلید پیشرفته)

حین همراه داشتن کلید پیشرفته، با فشردن دکمه قفل روی دستگیره درهای جلو، قفل تمامی درها و در صندوق عقب را می‌توان باز و بسته نمود.

درهای جلو



هاچ‌بک (فقط قفل نمودن)



توجه

- می‌توان تنظیمات را به گونه‌ای تغییر داد که درها و در صندوق عقب بدون فشردن دکمه درخواست قفل و به‌طور اتوماتیک قفل شوند. (عملکرد قفل - اتوماتیک)
- ۳ ثانیه پس از بستن تمامی درها و در صندوق عقب در صورت قرار داشتن کلید پیشرفته خارج از محدوده عملکردی، درها و در صندوق به‌طور اتوماتیک قفل خواهند شد. فلاشرها نیز یکبار چشمک خواهند زد (حتی در صورت قرار داشتن راننده در محدوده عملکردی، پس از ۳۰ ثانیه تمامی درها و در صندوق عقب به‌طور اتوماتیک قفل خواهند شد). در صورتیکه پیش از قفل شدن کامل درها و در صندوق عقب از محدوده عملکردی خارج شوید و یا کلید پیشرفته دیگری داخل خودرو قرار داشته باشد، عملکرد قفل - اتوماتیک فعال نخواهد شد. همیشه پیش از دور شدن از خودرو، قفل شدن کامل و ایمن تمامی درها و در صندوق عقب را کنترل نمایید. عملکرد قفل - اتوماتیک شیشه‌بالابرهاى برقی را نمی‌بندد.

توجه

- (عملکرد قفل مجدد - اتوماتیک) پس از باز شدن درها و در صندوق عقب با استفاده از دکمه درخواست قفل، در صورت عدم عملکرد به موارد زیر پس از ۳۰ ثانیه درها و در صندوق عقب به‌طور اتوماتیک قفل می‌شوند. در صورتیکه خودرو شما به سیستم دزدگیر مجهز می‌باشد، برای اطمینان، چراغ‌های فلاشر چشمک خواهند زد.
- هر یک از درها یا در صندوق عقب باز شوند.
- کلید مکانیکی وارد شکاف کلید شود.
- پس از فشردن دکمه درخواست قفل چند ثانیه طول می‌کشد تا قفل درها باز شود.

▼ قفل کردن / باز کردن قفل‌ها به‌وسیله ریموت کنترل

برای قفل نمودن یا بازکردن تمامی درها و در صندوق عقب، دکمه قفل کردن ریموت کنترل را فشار دهید. برای اطلاع از جزئیات بیشتر مبحث "ریموت کنترل" در صفحه 3-7 را مطالعه نمایید.

توجه

حین قفل نمودن درها به این شیوه نکات زیر را مد نظر داشته باشید:

- دقت نمایید که کلید را داخل خودرو جا نگذارید.
- حین باز بودن در سمت راننده، نمی‌توان از دکمه قفل روی در استفاده نمود.
- حین باز بودن قفل دستگیره در، نشانگر قرمز رنگ روی دستگیره دیده می‌شود.

نشانگر قرمز

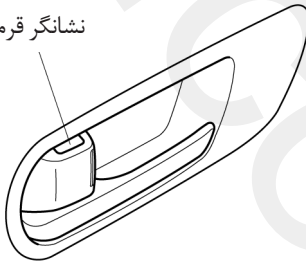

▼ قفل کردن / باز کردن قفل‌ها به وسیله دکمه داخلی قفل در

برای قفل نمودن تمامی درها و در صندوق عقب از داخل، دکمه قفل کردن در سمت راننده را فشار دهید. برای باز کردن قفل تمامی درها دکمه در سمت راننده را بیرون بکشید.

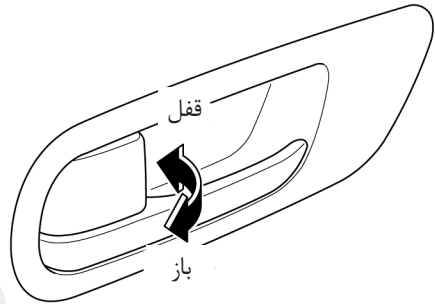

برای قفل نمودن یکی از درهای عقب و در سمت سرنشین جلو از بیرون به وسیله دکمه قفل داخلی همان در، دکمه را در وضعیت قفل قرار داده، در را ببندید. (لازم نیست دستگیره در را بکشید).

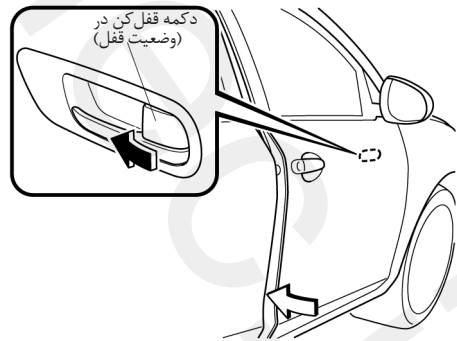

در صندوق عقب

⚠️ **اخطار**

هرگز اجازه ندهید که افراد در داخل صندوق عقب سوار شوند:

سوار شدن داخل صندوق عقب خطرناک می‌باشد، زیرا امکان باز نمودن در صندوق عقب از داخل وجود ندارد. علاوه بر این در صورتیکه فردی در داخل صندوق عقب سوار شده باشد، حین ترمزهای ناگهانی و تصادف، خطر صدمات جانی و یا مرگ وجود دارد.

حین رانندگی در صندوق عقب را ببندید:

در صورت باز بودن در صندوق عقب امکان ورود دودهای آگروز به داخل اتاق خودرو وجود دارد. دودهای آگروز حاوی مونوکسید کربن می‌باشد که گازی بی‌رنگ، بی‌بو و بسیار سمی می‌باشد و در صورت استنشاق خطر مرگ وجود دارد.

⚠️ **هشدار**

به فنرهای نگهدارنده در پشتی با انجام اعمالی همانند فشار دادن دست، بیش از حد فشار نیاورید در غیراینصورت فنرهای نگهدارنده خم شده و بر عملکرد در پشتی تاثیر منفی می‌گذارد.

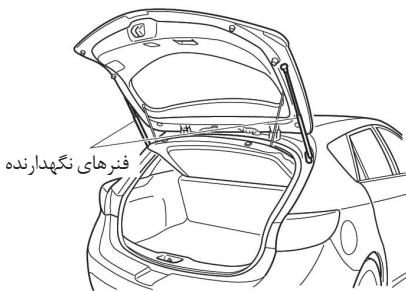

▼ **قفل ایمنی کودک درهای عقب**

این قفل‌ها برای ممانعت از باز شدن ناگهانی درهای عقب، تعبیه شده‌اند. در شرایط حضور داشتن کودکان در خودرو، قفل کودک را فعال نمایید. در صورتیکه قبل از بستن درهای عقب به‌وسیله کلید قفل کودک، درهای عقب را در وضعیت قفل قرار دهید، باز نمودن درها از داخل امکان‌پذیر نمی‌باشد و برای باز کردن درهای عقب فقط می‌توان از دستگیره‌های بیرونی بهره برد.

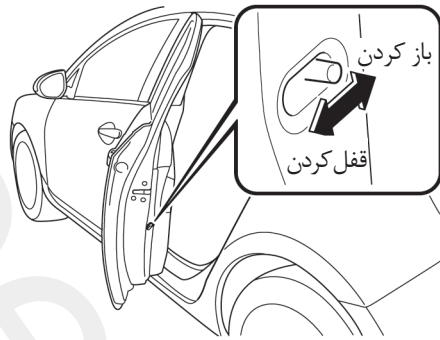

صندوق‌دار

با فشردن دکمه الکتریکی بازکننده، در صندوق عقب را باز نمایید.



حین قراردادن سوئیچ استارت در وضعیت روشن (ON)، فقط حین پارک بودن خودرو و قرار داشتن اهرم دسته‌دنده در وضعیت پارک (P) می‌توان در صندوق عقب را باز نمود.

توجه

- (خودروهای مجهز به کلید پیشرفته) حین همراه داشتن کلید پیشرفته می‌توان قفل در صندوق عقب را نیز باز نمود.
- (خودروهای مجهز به کلید پیشرفته) حین استفاده از عملکرد کلید پیشرفته برای باز نمودن در صندوق عقب، ممکن است پس از فشردن دکمه الکتریکی بازکننده در صندوق عقب، چند ثانیه زمان برای باز شدن قفل در صندوق لازم باشد.

باز کردن در صندوق عقب با ضامن آزادکننده

اهرم ضامن در کنار صندلی راننده را بالا بکشید.

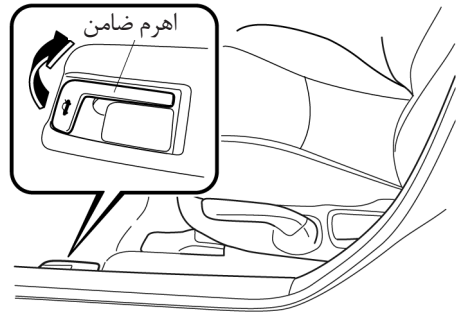

باز نمودن در صندوق عقب با استفاده از دکمه الکترونیکی بازکننده

هاچ‌بک

لبه پایینی در صندوق را گرفته، دکمه الکترونیکی بازکننده را فشار دهید و پس از باز شدن قفل، در را بالا بیاورید.

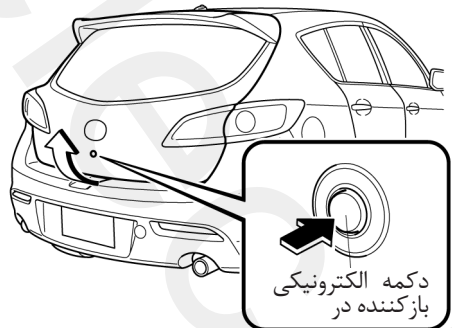

شرایط باز نشدن در صندوق عقب

در صورتیکه باتری خودرو خالی شده باشد، یا نقصی در سیستم الکتریکی سیستم وجود داشته باشد، در صندوق عقب را نمی‌توان باز نمود. برای باز نمودن در صندوق عقب در مواقع اضطراری مراحل زیر را دنبال نمایید:

(خودرو صندوق دار)

۱. پشتی صندلی عقب را به سمت پایین تا کنید. به مبحث خواباندن پشتی صندلی‌های عقب به صورت مجزا، در صفحه 7-2 مراجعه نمایید.
۲. کاور داخل صندوق عقب را بردارید.
۳. برای باز نمودن در صندوق عقب، اهرم را به سمت چپ بچرخانید.

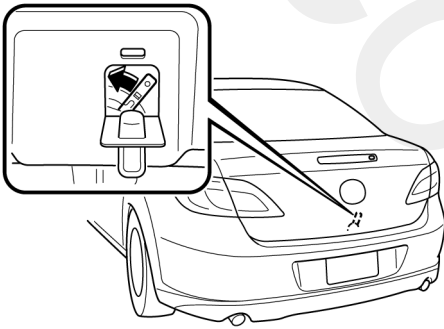

توجه

- (خودروهای مجهز به کلید پیشرفته)
در صورت قرار داشتن کلید پیشرفته در خودرو و بسته بودن درها، می‌توان در صندوق عقب را بست.
با وجود این، برای پیشگیری از فراموش کردن کلید پیشرفته در خودرو، می‌توان در صندوق عقب را با فشردن دکمه الکتریکی بازکننده، باز نمایید.
- (هاچ بک)
زمانیکه قفل در صندوق عقب با فشردن دکمه الکتریکی بازکننده باز شده است، برای امکان باز شدن، در صندوق کمی بالا می‌آید. در صورتیکه در یک دوره زمانی مشخص، پس از فشردن دکمه الکتریکی بازکننده، در صندوق عقب را نمی‌توان بیشتر بالا آورد، برای باز کردن در صندوق عقب، دکمه الکتریکی بازکننده را مجدداً فشار دهید. برای بستن در صندوق عقب ابتدا با فشردن دکمه الکتریکی بازکننده در صندوق عقب را کاملاً باز کرده، یک ثانیه یا بیشتر منتظر مانده، سپس آن را ببندید.
- (هاچ بک)
چند ثانیه پس از فشردن دکمه الکتریکی بازکننده، صدای قفل شنیده می‌شود. البته این صدا نشان‌دهنده هیچ نقصی نمی‌باشد.

▼ تسمه‌های صندوق عقب (هاچ‌بک)

حین متصل بودن تسمه به دو طرف در صندوق می‌توان به محفظه بار دسترسی یافت.

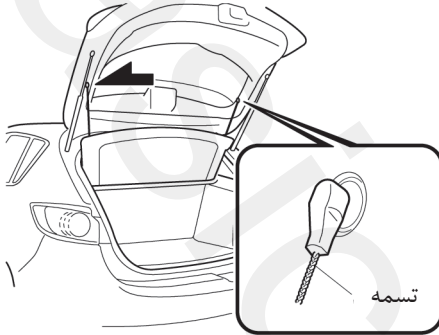

▼ پوشش محفظه بار (هاچ‌بک)

پوشش محفظه بار

⚠️ **اخطار**

از قرار دادن وسایل بر روی پوشش محفظه بار خودداری نمایید:

قرار دادن وسایل بر روی پوشش محفظه بار خطرناک است. حین بروز تصادف یا ترمزهای ناگهانی، ممکن است وسایل به اطراف پرتاب شده، به سرنشینان صدمه بزنند.

(خودرو هاچ‌بک)

۱. با استفاده از پیچ‌گوشتی درپوش داخل کف صندوق را بردارید.

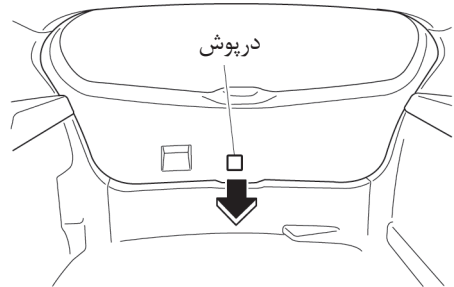

۲. برای باز نمودن قفل در صندوق عقب، اهرم را به سمت راست بچرخانید.

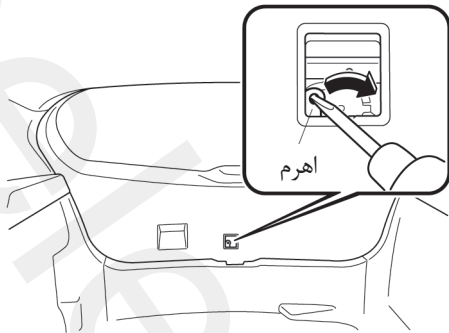

پس از انجام این اعمال در مواقع ضروری، در اولین فرصت ممکن به نمایندگی مجاز مزدا مراجعه نمایید.

بستن در صندوق عقب

برای بستن در صندوق، با هر دو دست در صندوق را به سمت پایین فشار دهید تا صدای کلیک شنیده شود. (در صندوق را نکوبید، با کشیدن در صندوق به بالا از قفل شدن آن اطمینان حاصل نمایید.)

شیشه بالابر برقی

به منظور استفاده از شیشه بالابر، سوئیچ استارت باید در وضعیت ON قرار داشته باشد.

⚠️ **اخطار**

قبل از بستن شیشه‌ها به وسیله شیشه بالابر، دقت نمایید که چیزی در مسیر شیشه‌ها قرار نداشته باشد:

در صورتیکه دست، سر یا گردن کسی در بین شیشه‌ها گیر کند، خطر صدمات جانی و یا حتی مرگ وجود دارد. این هشدار در مورد کودکان بیش از پیش باید مورد توجه قرار گیرد.

در زمان حضور کودکان در خودرو همواره تمامی کلیدهای شیشه بالابر سرنشینان را به وسیله کلید قفل کن شیشه بالابرها، قفل نموده و به کودکان اجازه بازی با کلیدهای شیشه بالابر را ندهید:

قفل نکردن کلیدهای شیشه بالابر در زمان حضور کودکان در خودرو خطرناک می‌باشد. زیرا در اثر بازی کودکان با کلیدهای شیشه بالابر ممکن است که دست، سر یا گردن آن‌ها در بین شیشه‌ها گیر کند که این مسئله خطرات جانی به همراه دارد.

⚠️ **هشدار**

برای جلوگیری از سوختن فیوز و صدمه به سیستم شیشه بالابر از باز کردن یا بستن بیش از سه شیشه بصورت همزمان خودداری نمایید.

می‌توانید پوشش صندوق عقب را خارج نمایید. برای این کار، تسمه‌ها را جدا نموده، پوشش را به سمت بالا و بیرون بکشید.

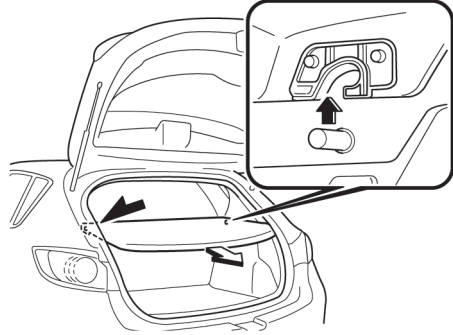

▼ چراغ صندوق عقب (خودروهای صندوق دار)

حین باز نمودن در صندوق عقب، چراغ روشن شده و حین بستن در صندوق عقب، چراغ خاموش می‌شود.

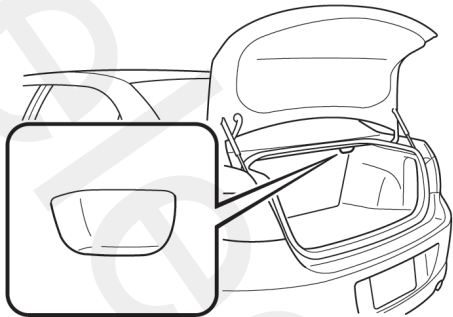

توجه

برای پیشگیری از خالی شدن باتری‌ها، حین خاموش بودن موتور، در صندوق عقب را به مدت طولانی باز نگذارید.

⚠️ **اخطار**

در شرایطی که شیشه نزدیک به بسته شدن کامل است یا در شرایطی که کلید شیشه بالابر را بالا کشیده‌اید و نگه داشته‌اید از نگه داشتن شیشه خودداری نمایید:

نگه‌داشتن و متوقف نمودن شیشه قبل از بسته شدن یا در شرایطی که کلید شیشه بالابر نگه‌داشته شده است خطرناک می‌باشد.

▼ نحوه عملکرد شیشه بالابر برقی

توجه

- حین قراردادن کلید قفل شیشه بالابر در وضعیت باز، شیشه سمت هر سرنشین را می‌توان با کلیدهای روی همان در باز و بسته نمود (صفحه 29-3 را مطالعه نمایید).
- امکان باز کردن و بستن شیشه‌های سرنشینان به وسیله کلیدهای شیشه بالابر روی در سمت راننده نیز میسر می‌باشد.

کلیدهای اصلی کنترل شیشه بالابر

باز کردن و بستن دستی

برای باز کردن شیشه به مقدار دلخواه به آرامی کلید شیشه بالابر را به پایین فشار داده و نگه دارید. برای بستن شیشه به مقدار دلخواه به آرامی کلید را بالا بکشید.

کلیدهای اصلی کنترل شیشه بالابر

⚠️ **اخطار**

بجز مواردی که سرنشینان، نیاز به استفاده از شیشه بالابر دارند، کلید قفل شیشه بالابر را در وضعیت قفل قرار دهید:

باز و بسته کردن ناخواسته شیشه‌ها خطرناک می‌باشد. زیرا ممکن است که دست‌ها، سر یا گردن سرنشینان در بین شیشه‌ها گیر کند و صدمات جانی به دنبال داشته باشد.

توجه

حین قرار داشتن کلید قفل شیشه بالابر در حالت قفل، چراغ نشانگر تمامی شیشه‌های برقی بجز کلید شیشه بالابر سمت راننده، خاموش می‌شود. ممکن است به دلیل شرایط نوری محیط اطراف دیدن روشنایی چراغ‌ها سخت گردد.

عملکرد شیشه بالابر در شرایط خاموش کردن موتور

در صورت بسته بودن تمامی درها، ۴۰ ثانیه پس از قرارگیری سوئیچ موتور از حالت ON به حالت ACC یا OFF شیشه بالابر را می‌توان فعال نمود. در این شرایط در صورت باز نمودن یکی از درها، شیشه بالابر غیرفعال می‌شود.

توجه

در شرایط خاموش بودن موتور تا بسته شدن کامل شیشه، کلید شیشه بالابر را کشیده و نگهدارید.

▼ کلید قفل شیشه بالابر

در صورتیکه کلید قفل شیشه بالابر غیرفعال باشد، تمامی کلیدهای شیشه بالابرها درهای مختلف را می‌توان مورد استفاده قرار داد.
در صورتیکه کلید قفل شیشه بالابر فعال شده باشد، فقط شیشه بالابر راننده را می‌توان مورد استفاده قرار داد.

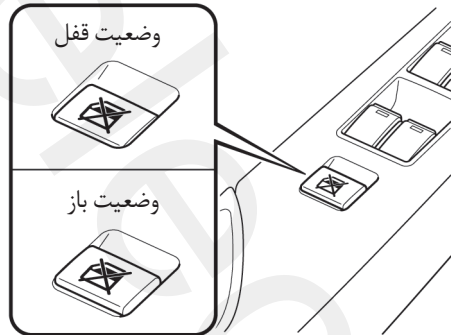

▼ در باک

برای باز کردن در باک، ضامن بازکننده آن را بکشید.

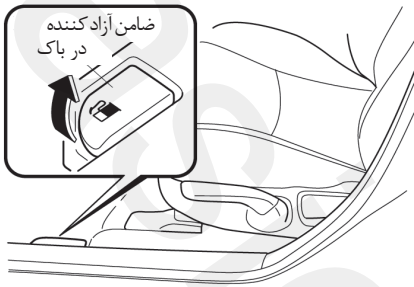

▼ درپوش باک

برای باز کردن درپوش باک آنرا در خلاف جهت عقربه‌های ساعت بچرخانید.
برای بستن درپوش، آن را تا شنیده شدن صدای کلیک در جهت عقربه‌های ساعت بچرخانید.

باز کردن

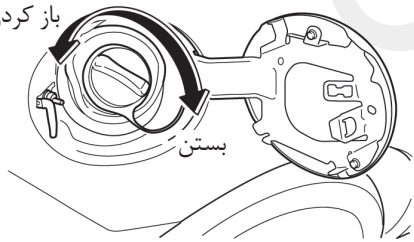

توجه

حین سوخت‌گیری درپوش باک بنزین را می‌توان به داخل در متصل نمود.

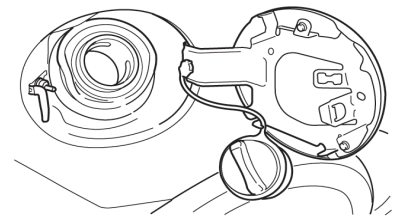

در و درپوش باک بنزین

⚠️ **اخطار**

حین باز کردن درپوش باک بنزین، در آنرا به آرامی شل نموده و اجازه بدهید که بخارات جمع شده از باک خارج شود و سپس در را باز کنید:

بخارات بنزین بسیار خطرناک می‌باشد. بنزین می‌تواند باعث سوختگی پوست و چشم‌ها گردد و در صورت استنشاق باعث بیماری می‌شود. در صورت جمع شدن بخارات بنزین در داخل باک و باز شدن سریع درپوش، بخار بنزین به بیرون می‌باشد.

قبل از سوخت‌گیری موتور را خاموش نموده و همواره جرعه و شعله را از شلنگ سوخت‌گیری دور نگاه دارید:

بخارات بنزین بسیار خطرناک بوده و در صورت وجود جرعه یا شعله ممکن است باعث آتش‌سوزی و صدمه جانی گردد. علاوه بر این، همواره از درپوش باک سالم استفاده نمایید. استفاده از درپوش باک نامناسب باعث نشستی می‌شود و در طی تصادف ممکن است باعث آتش‌سوزی و مرگ گردد.

⚠️ **هشدار**

همواره از درپوش باک طراحی شده توسط مزدا یا معادل آن که در نمایندگی‌های مجاز مزدا قابل تهیه می‌باشد استفاده نمایید. درپوش باک نامناسب باعث بروز عیب در سیستم سوخت و سیستم ضدآلایندگی می‌گردد.

۲. ضامن قفل در موتور را جابجا نموده و در موتور را باز کنید.

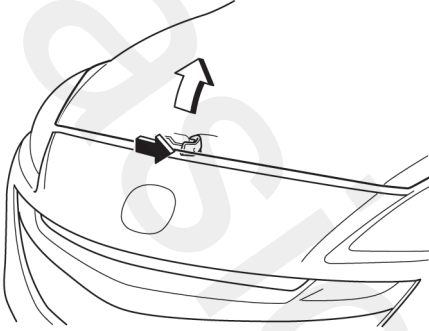

۳. میله تکیه‌گاه در موتور را از قسمت روکش دار آن که در تصویر به وسیله فلش مشخص شده است بگیرید.

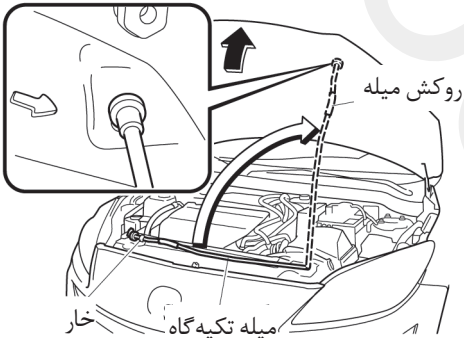

در موتور

⚠️ اخطار

همواره کنترل نمایید که در موتور بصورت کامل بسته شده باشد: نیمه باز بودن در موتور خطرناک می‌باشد و ممکن است که حین حرکت باز شده و به دلیل مسدود نمودن دید راننده باعث ایجاد تصادف گردد.

▼ باز کردن درب موتور

۱. در حالیکه خودرو را پارک نموده‌اید، دستگیره آزادکننده در موتور را بکشید تا باز شود.



۳. درب موتور را آهسته پایین آورده تا در موقعیت باز قرار گیرد، سپس دسته خود را رها کنید. لبه جلویی درب موتور در قسمت وسط را با دست به سمت پایین فشار دهید تا صدای قفل شدن شنیده شود. در این موقعیت درب موتور باید کاملاً بسته شده باشد.

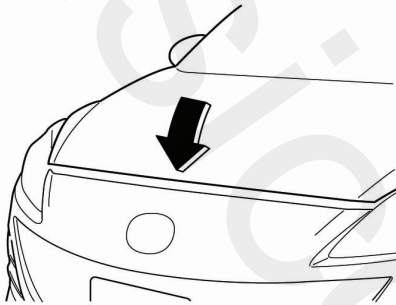

▼ بستن در موتور

⚠️ اخطار

از باقی گذاشتن اجسام داخل محفظه موتور خودداری نمایید:

پس از اتمام کنترل یا سرویس در محفظه موتور، قرار نداشتن وسایل، تکه پارچه و ابزار و... را کنترل نمایید. ابزار و دیگر وسایل باقی مانده درون محفظه موتور ممکن است به موتور صدمه زده یا به دلیل ایجاد آتش سوزی منجر به بروز تصادف گردند.

۱. اطراف موتور و محفظه موتور را مورد کنترل قرار داده و اطمینان حاصل نمایید که تمامی درپوش‌ها در محل خود بسته شده‌اند و تجهیزات (از قبیل ابزار، ظروف روغن و ...) را برداشته‌اید.
۲. درب موتور را باز نمایید، میله تکیه گاه را از قسمت پلاستیکی نگه داشته و میله تکیه گاه را داخل بست آن قرار دهید. قبل از بستن درب موتور کنترل نمایید که میله تکیه‌گاه کاملاً در بست خود قرار گرفته باشد.

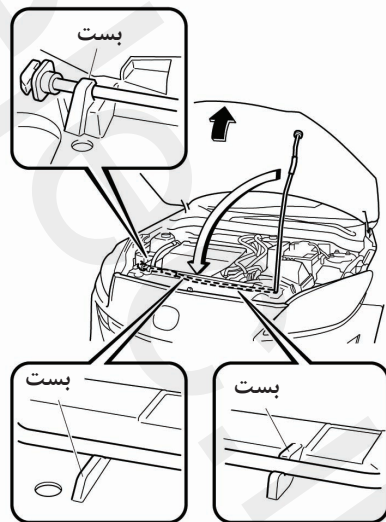

توجه

پیش از شستشوی قسمت خارج خودرو، از بسته بودن کامل سانروف اطمینان حاصل نمایید. پس از شستشوی خودرو و پس از بارندگی به منظور جلوگیری از نفوذ آب به داخل خودرو که می‌تواند باعث زنگ‌زدگی و صدمه به روکش داخلی سقف شود، قبل از باز کردن سانروف آن را خشک نمایید.

▼ عملکرد سانروف
عملکرد Tilt

به منظور تهیه بهتر اتاق خودرو می‌توان قسمت عقب سانروف را به سمت بالا باز نمود. برای متوقف نمودن حرکت به سمت بالا در میانه راه، دکمه Tilt را به صورت لحظه‌ای فشار دهید. برای بستن کامل اتوماتیک سانروف، کلید Tilt را به صورت لحظه‌ای به سمت بالا کشیده و یا قسمت جلوی دکمه حرکت کشویی را فشار دهید. برای باز کردن سانروف در میانه راه، هر قسمت از کلیدهای باز کردن یا حرکت کشویی را فشار دهید.

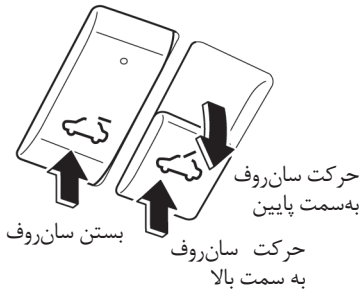

عملکرد حرکت کشویی

برای باز کردن کامل سانروف به طور اتوماتیک، قسمت عقب کلید حرکت کشویی را به صورت لحظه‌ای فشار دهید. برای متوقف نمودن حرکت کشویی قسمت جلویی دکمه حرکت کشویی را فشار داده یا دکمه Tilt را به سمت بالا بکشید.

سانروف *

سانروف را فقط در شرایط قراردادن سوئیچ استارت در وضعیت ON می‌توان بصورت برقی باز و بسته نمود.

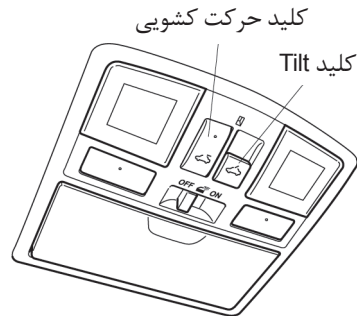

⚠️ **اخطار**

حین حرکت خودرو به سر نشینان اجازه بیرون بردن قسمتی از بدنشان از سانروف را ندهید: بیرون بردن سر، دست، بازو یا دیگر قسمت‌های بدن از سانروف خطرناک می‌باشد. حین حرکت خودرو سر یا دست ممکن است که به چیزی برخورد نماید و باعث بروز صدمات جانی یا مرگ گردد.

قبل از بستن سانروف اطمینان حاصل نمایید که چیزی در بین آن گیر نکند: گیر کردن دست، سر یا گردن اشخاص - بالاخص کودکان - بین سانروف خطرناک بوده و خطر صدمات جانی یا مرگ را در پی دارد.

▼ عملکرد سانروف در شرایط خاموش بودن موتور*

در صورت بسته بودن تمامی درها، ۴۰ ثانیه پس از قرارگیری سوئیچ خودرو از وضعیت ON به وضعیت ACC یا LOCK، سانروف را می‌توان فعال نمود. در این شرایط در صورت باز بودن یکی از درها، سانروف غیر فعال می‌شود.

توجه
در شرایط خاموش بودن موتور تا بسته شدن کامل سانروف کلید سانروف را کشیده و نگه دارید. زیرا در این شرایط مکانیزم عملکرد خودکار سانروف عمل نمی‌کند.

برای متوقف نمودن حرکت کشویی در میانه راه، هر قسمتی از کلیدهای بازکردن یا حرکت کشویی را فشار دهید.

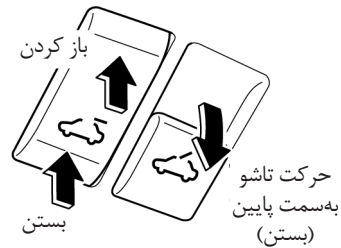

مراحل تعریف مجدد سانروف

در صورتیکه اتصال باتری خودرو حین انجام تعمیرات و یا به هر طریق دیگر قطع شده است، ممکن است سانروف به‌طور کامل باز یا بسته نشود، حین تعریف مجدد سانروف مکانیزم توقف اضطراری سقف برقی عمل نخواهد کرد. برای تعریف مجدد سانروف مراحل زیر را انجام دهید:

۱. سوئیچ خودرو را در وضعیت روشن (ON) قرار دهید.
۲. تا زمانیکه قسمت عقب سانروف کاملاً باز می‌شود دکمه Tilt را فشار دهید. سپس سانروف کمی بسته می‌شود.

توجه
در صورتیکه عملکرد تنظیم مجدد حین قراردادن سانروف در حالت کشویی (نیمه باز) انجام می‌شود، سانروف پیش از باز شدن عقب سانروف، در حالت کشویی کاملاً بسته می‌شود.

▼ آفتابگیر

آفتابگیر را می‌توان به وسیله دست باز و بسته نمود. حین باز شدن سانروف، آفتابگیر نیز به صورت اتوماتیک باز می‌شود، لیکن بستن آن به صورت دستی انجام می‌شود.

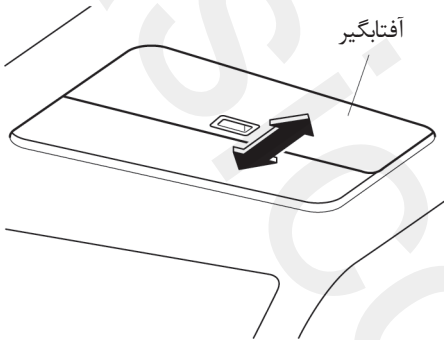

▼ مکانیزم توقف اضطراری سانروف

در صورتیکه حین بسته شدن سانروف دست، سر یا دیگر اعضاء بدن سرنشینان و یا اجسام بین سقف و سانروف گیر کند، سانروف متوقف شده و تا میانه راه باز می‌شود.

⚠️ اخطار

از قرار نداشتن، اعضاء بدن یا دیگر اجسام در مسیر بسته شدن سانروف اطمینان حاصل نمایید:

نگه داشتن و متوقف نمودن سانروف دقیقاً قبل از بسته شدن کامل آن خطرناک می‌باشد. به این صورت، مکانیزم توقف اضطراری سانروف، عمل نکرده و در صورت گیر کردن انگشتان، خطر صدمات جسمی جدی وجود دارد.

⚠️ هشدار

- آفتابگیر به سمت بالا باز نمی‌شود. برای جلوگیری از صدمه دیدن آفتابگیر، به آن فشار نیاورید.
- حین باز شدن سانروف، آفتابگیر را نبندید. اقدام به بستن آفتابگیر به زور، ممکن است به آن صدمه بزند.

توجه

- با توجه به شرایط رانندگی، در صورت وارد آمدن ضربه‌ای به سانروف ممکن است بسته شدن سانروف متوقف شده و سانروف شروع به باز شدن نماید، این شرایط همانند گیر کردن یک شیء مابین سقف برقی می‌باشد.
- حین تنظیمات اولیه مکانیزم توقف اضطراری سانروف عمل نخواهد کرد.

⚠ هشدار

حین روشن نمودن موتور با استفاده از سوئیچ به دلیل خالی شدن باتری کلید پیشرفته و یا دلایل دیگر، اجازه بروز این حالات را ندهید:

- حلقه فلزی کلید بر روی قسمت پلاستیکی کلید قرار گیرد.

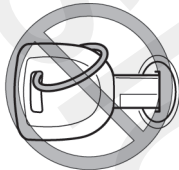

- قطعات فلزی کلیدهای دیگر و یا دیگر اجسام با قسمت انتهایی کلید تماس پیدا کنند.



- کلیدهای جانبی دیگر و کلیدهای جانبی دیگر خودروهای مجهز به سیستم ایموبلایزر در نزدیکی کلید معمولی قرار گرفته یا با آن برخورد نمایند.

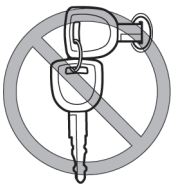

- کلید در نزدیکی تجهیزات الکترونیکی یا کیت‌های الکترونیکی قرار گرفته یا با آنها برخورد نماید.

سیستم ایموبلایزر*

سیستم ایموبلایزر روشن شدن موتور را فقط هنگامیکه سوئیچ در شکاف قفل فرمان قرار دارد امکان‌پذیر می‌نماید.

در صورتیکه فردی قصد روشن کردن موتور با کلید غیر شناسایی شده را داشته باشد، موتور روشن نخواهد شد و بدین ترتیب از سرقت خودرو جلوگیری می‌شود. در صورت وجود اشکال در سیستم ایموبلایزر یا سوئیچ به نمایندگی مجاز مزدا مراجعه نمایید.

⚠ هشدار

- ایجاد تغییر یا دستکاری توسط افراد غیر حرفه‌ای ممکن است منجر به عدم عملکرد سیستم گردد.
- برای اجتناب از صدمه دیدن کلید، موارد زیر را رعایت نمایید:
 - آن را نیندازید.
 - آن را خیس نکنید.
 - از قراردادن آن در هرگونه میدان مغناطیسی خودداری نمایید.
 - از قراردادن آن در محل‌های با دمای بالا، نظیر روی جلو داشبورد یا روی در موتور و در معرض نور مستقیم خورشید اجتناب نمایید.
- در صورت عدم روشن شدن موتور با کلید صحیح و روشن شدن یا چشمک زدن چراغ نمایشگر، سیستم دچار اشکال شده است، با نمایندگی مجاز مزدا مشورت نمایید.

▼ نحوه عملکرد سیستم

توجه
<ul style="list-style-type: none"> • در صورت قراردادن کلید پیشرفته در مکانی همانند داشبورد یا جلو داشبورد یا جعبه‌های نگهداری اشیاء که تشخیص سیگنال‌ها برای سیستم استارت مشکل است، چراغ نشانگر سیستم روشن شده یا چشمک زده و موتور روشن نخواهد شد. کلید پیشرفته را در مکانی قرار دهید که در محدوده عملکرد سیگنال‌ها باشد، موتور را خاموش نموده، مجدداً استارت بزینید. • سیگنال‌های ایستگاه‌های رادیویی یا تلویزیون، یا سیگنال‌ها، فرستنده‌ها و یا تلفن‌های همراه ممکن است در عملکرد سیستم تداخل ایجاد نمایند. در صورت عدم روشن شدن موتور حین استفاده از کلید صحیح، چراغ نمایشگر سیستم را کنترل نمایید.

توجه
<ul style="list-style-type: none"> • کلیدها دارای یک کد الکترونیک جداگانه هستند. به این دلیل و برای اطمینان از ایمنی خودرو، تعویض کلید مدتی وقت لازم دارد. می‌توانید این کلیدها را فقط از نمایندگی مجاز مزدا تهیه نمایید. • کلیدها را از هم جدا نگه دارید که در صورت گم شدن یکی از کلیدها، با مشکلی مواجه نشوید. در صورت گم شدن یکی از کلیدها، بلافاصله با نمایندگی مجاز مزدا تماس حاصل نمایید. • در صورت گم کردن کلید، نمایندگی مجاز مزدا قادر به تعریف مجدد کد الکترونیکی دیگر کلیدهای سیستم ایموبلایزر خودرو شما می‌باشد. حین مراجعه به نمایندگی مجاز مزدا تمامی کلیدها را برای تعریف مجدد به همراه داشته باشید. روشن نمودن موتور با استفاده از کلیدی که تعریف مجدد نشده است، امکان‌پذیر نمی‌باشد.

فعال نمودن سیستم

(خودروهای مجهز به کلید پیشرفته)

در صورت قراردادن سوئیچ خودرو از وضعیت روشن ON یا تجهیزات جانبی ACC به وضعیت OFF سیستم فعال می‌گردد.

(خودروهای فاقد کلید پیشرفته)

در صورت قراردادن سوئیچ خودرو از وضعیت روشن ON به وضعیت تجهیزات جانبی ACC سیستم فعال می‌گردد. چراغ هشدار سیستم حفاظت روی صفحه نشانگرها تا غیر فعال شدن سیستم هر دو ثانیه، یکبار چشمک می‌زند.



▼ دستکاری و افزودن تجهیزات به مزدا

نمایندگی مجاز مزدا عملکرد صحیح سیستم ایموبلایزر حین دستکاری و نصب تجهیزات اضافی را گارانتی نمی‌نماید.

⚠ هشدار

برای پیشگیری از صدمات وارده به خودرو، از دستکاری سیستم یا نصب هرگونه تجهیزات اضافی به سیستم ایموبلایزر یا خودرو خودداری نمایید.

غیر فعال نمودن سیستم

حین قرار دادن سیستم توسط سوئیچ صحیح در وضعیت روشن ON ، سیستم غیر فعال خواهد شد. چراغ نشانگر سیستم امنیتی روی صفحه نشانگرها به مدت ۳ ثانیه روشن شده، سپس خاموش می‌شود. در صورتیکه امکان روشن نمودن موتور با کلید صحیح وجود ندارد و چراغ نشانگر سیستم امنیتی در صفحه نمایشگرها، روشن شده یا چشمک می‌زند، مراحل زیر را انجام دهید:

(خودروهای مجهز به کلید پیشرفته)

از قرارداشتن کلید پیشرفته در محدوده عملکردی اطمینان حاصل نمایید. موتور را خاموش نموده، مجدداً استارت بزنید. در صورتیکه پس از سه بار یا بیشتر موتور روشن نشد، با نمایندگی مجاز مزدا تماس بگیرید

(خودروهای فاقد کلید پیشرفته)

کلید را از شکاف سوئیچ خارج نموده، به مدت دو ثانیه منتظر مانده، کلید را دوباره جا زده و موتور را روشن نمایید. در صورتیکه پس از سه بار یا بیشتر موتور روشن نشد، با نمایندگی مجاز مزدا تماس بگیرید.

توجه

- در صورت چشم‌زدن مداوم چراغ نشانگر سیستم امنیتی حین رانندگی، موتور را خاموش نکنید. بلافاصله به نمایندگی مجاز مزدا مراجعه نموده، سیستم را مورد کنترل قرار دهید. در صورتیکه حین چشم‌زدن چراغ نشانگر موتور را خاموش نمایید، قادر به روشن کردن مجدد موتور نخواهید بود.
- از آنجایی‌که حین تعمیر سیستم ایموبلایزر، کدهای الکترونیکی تعریف مجدد خواهند شد، تمامی کلیدها مورد نیاز است. حین مراجعه به نمایندگی مزدا از همراه داشتن تمامی کلیدها اطمینان حاصل نمایید.

سیستم ضدسرقت*

▼ نحوه عملکرد سیستم

شرایط آغاز به کار سیستم

بلافاصله پس از آغاز به کار سیستم به یکی از روش‌های زیر، آژیرها و چراغ هشدار به مدت ۳۰ ثانیه به صدا در می‌آیند:

- اقدام به باز نمودن هر یک از درها، یا در صندوق عقب.
 - باز نمودن قفل درها با استفاده از قفل داخلی در، یا اهرم آزادکننده در صندوق عقب.
- در صورتیکه سیستم مجدداً فعال شود، چراغ‌ها و آژیر تا باز شدن قفل در یا در صندوق عقب با استفاده از کلید یا فرستنده عمل خواهند کرد.
- #### خودروهای مجهز به کلید پیشرفته
- چراغ‌ها و آژیر هشدار را می‌توان با باز نمودن قفل درها با استفاده از دستگیره در نیز غیر فعال نمود.

توجه

در صورتیکه حین فعال بودن سیستم دزدگیر، باتری خودرو خالی شود، پس از شارژ یا تعویض باتری، چراغ‌ها و آژیر هشدار مجدداً فعال خواهند شد.

توجه

در صورتیکه سیستم ضدسرقت ورود غیر مجاز به خودرو را تشخیص دهد، آژیر هشدار (بوق خودرو) به صدا در آمده و چراغ‌های فلاشر چشمک خواهند زد. برای اطلاع از جزئیات بیشتر ستون بعد را مطالعه نمایید.

- سیستم ضدسرقت را می‌توان با استفاده از سوئیچ و یا سیستم پیشرفته بدون کلید فعال نمود.
- برای اطلاع از جزئیات بیشتر صفحه 3-6 را مطالعه نمایید.
- **خودروهای مجهز به کلید پیشرفته**
سیستم دزدگیر را می‌توان با استفاده از کلید پیشرفته فعال نمود.
- سیستم فقط زمانیکه راننده داخل خودرو و یا حین همراه داشتن کلید پیشرفته در محدوده عملکردی کلید قرار دارد، فعال می‌شود.
- سیستم در صورتیکه درست فعال نشود، عمل نخواهد کرد. برای امنیت کامل خودرو، همیشه پیش از خروج، از بسته بودن کامل پنجره‌ها و تمامی درها و در صندوق عقب اطمینان حاصل نمایید. بخاطر داشته باشید که سوئیچ و کلید هوشمند را از خودرو خارج نمایید.

*در برخی مدل‌ها.

توجه

• سیستم قفل مجدد اتوماتیک

- پس از باز نمودن قفل تمامی درها و در صندوق عقب با استفاده از فرستنده، در صورت عدم انجام هر یک از موارد زیر در مدت ۳۰ ثانیه، مجدداً تمامی درها به‌طور اتوماتیک قفل خواهند شد.
- در صورتیکه خودرو شما به سیستم دزدگیر مجهز باشد. چراغ‌های هشدار چشمک زده و آژیر هشدار به صدا در خواهد آمد.
- یکی از درها یا در صندوق عقب باز شود.
 - در خودروهای مجهز به کلید پیشرفته کلید معمولی داخل شکاف سوئیچ قرار داشته باشد.
 - در خودروهای مجهز به کلید تاشو سوئیچ درون شکاف سوئیچ قرار داشته باشد.
 - در خودروهای مجهز به کلید پیشرفته، کلید فشاری استارت در هر موقعیت دیگری بجز خاموش قرار داشته باشد.

▼ نحوه فعال نمودن سیستم

۱. خودروهای فاقد کلید پیشرفته

سوئیچ خودرو را از شکاف کلید بیرون آورید.

خودروهای مجهز به کلید پیشرفته

کلید فشاری استارت را فشار دهید، در صورتیکه کلید معمولی داخل شکاف قفل قرار دارد، آن را بردارید.

۲. در موتور را ببندید، سپس تمامی درها و در صندوق عقب را از خارج از خودرو و با استفاده از کلید، قفل نمایید. در صورتیکه خودرو شما به سیستم پیشرفته ورود بدون کلید مجهز است، دکمه قفل روی ریموت را فشار دهید.

خودروهای فاقد کلید پیشرفته

کلید درخواست قفل و یا دکمه قفل روی ریموت را فشار دهید.

سیستم دزدگیر را می‌توان با فعال نمودن عملکرد قفل مجدد اتوماتیک در حالت بسته بودن تمام درها، در صندوق عقب و در موتور فعال نمود. ۳. پس از ۲۰ ثانیه، سیستم کاملاً فعال می‌شود.

توجه

قفل نمودن درها با استفاده از دکمه قفل داخل در، سیستم را فعال نخواهد نمود.

- فشار دادن دکمه بازکننده قفل روی ریموت.
- قرار دادن سوئیچ در شکاف قفل و چرخاندن آن به وضعیت روشن ON.
- **خودروهای مجهز به کلید پیشرفته**
- دکمه درخواست قفل روی درها را فشار دهید.
- کلید فشاری استارت را در وضعیت روشن ON قرار دهید.

توجه

هنگامی که قفل درها با فشار دکمه بازکننده قفل روی ریموت یا دکمه درخواست قفل روی درهای جلو یا با استفاده از کلید حین خاموش بودن سیستم دزدگیر باز شوند، برای اطمینان از خاموش شدن سیستم چراغ‌های هشدار دو بار چشمک می‌زنند.

▼ برای متوقف نمودن آژیر هشدار

- پس از شروع شدن آژیر می‌توان به یکی از روش‌های زیر آن‌را متوقف نمود:
- باز نمودن قفل یکی از درها با استفاده از کلید.
 - فشار دادن دکمه بازکننده قفل یا دکمه صندوق عقب روی ریموت.
 - **خودروهای مجهز به کلید پیشرفته**
 - فشار دادن دکمه درخواست قفل روی درها.

توجه

- **خودروهای مجهز به کلید پیشرفته**
- پس از استارت زدن موتور با استفاده از کلید فشاری استارت، آژیر متوقف می‌شود.
- **خودروهای فاقد کلید پیشرفته**
- پس از استارت زدن موتور با استفاده از کلید، آژیر متوقف می‌شود.
- در صورتیکه سیستم دزدگیر دچار اشکال شد، با نمایندگی مجاز مزدا تماس حاصل نمایید.

توجه

- در صورت انجام هر کدام از موارد زیر پس از بستن و قفل کردن تمام درها و در صندوق عقب، سیستم غیر فعال خواهد شد:
- فشار دادن دکمه بازکننده قفل روی ریموت.
- هر کدام از درها یا در صندوق عقب باز شوند.
- باز نمودن در سمت راننده با استفاده از کلید قفل داخل در.
- باز نمودن قفل در سمت راننده با استفاده از کلید.
- باز نمودن در موتور.
- سوئیچ داخل شکاف سوئیچ قرار گرفته باشد.
- **خودروهای مجهز به کلید پیشرفته**
- کلید فشاری استارت یا دکمه درخواست قفل فشار داده شود.
- **خودروهای مجهز به کلید پیشرفته**
- کلید معمولی داخل شکاف سوئیچ قرار داده شود.
- سوئیچ در وضعیت روشن ON قرار داده شود.
- برای فعال کردن مجدد سیستم، مجدداً از ابتدا اقدام نمایید.
- هنگامی که درها با استفاده از فشار دکمه قفل روی ریموت یا دکمه درخواست قفل روی درهای جلو یا با استفاده از کلید حین فعال بودن سیستم دزدگیر قفل شده باشند، برای اطمینان از فعال شدن سیستم چراغ‌های هشدار یکبار چشمک می‌زنند.

▼ برای خاموش نمودن سیستم فعال

- سیستم فعال را می‌توان به یکی از روش‌های زیر خاموش نمود:
- باز کردن قفل یکی از درها با استفاده از کلید.

سیستم قفل دوبل*

سیستم قفل دوبل به این منظور طراحی شده تا در صورتی که کسی اقدام به شکستن شیشه خودرو شما نمود، نتواند در خودرو را از طریق دستگیره داخلی باز نماید.

⚠️ اخطار

در صورت وجود سرنشین، بالاخص کودکان در خودرو از فعال کردن سیستم قفل دوبل

اجتناب نمایید:

فعال کردن سیستم در شرایط وجود سرنشین یا کودکان در خودرو خطرناک می‌باشد. زیرا سرنشینان امکان باز نمودن در را از داخل نداشته و ممکن است که در خودرو حبس شوند و در معرض گرمادگی قرار گیرند که نتیجه آن صدمات جانبی یا حتی مرگ خواهد بود.

▼ نحوه فعال کردن سیستم

۱. پنجره‌ها و سان‌روف را ببندید.
۲. سوئیچ را در حالت LOCK قرار داده و کلید را با خود بردارید.
۳. تمامی درها و در صندوق عقب را ببندید.

▼ برچسب سیستم ضدسرقت



برچسبی بیانگر اینکه خودروی شما به سیستم ضدسرقت مجهز می‌باشد داخل داشبورد قرار دارد. نمایندگی مجاز مزدا توصیه می‌کند که این برچسب را در گوشه پایینی شیشه درب جلو نصب نمایید.

توجه
در صورت بازبودن هر کدام از درها یا در صندوق عقب نمی‌توان سیستم قفل دویل را فعال نمود.

▼ نحوه غیر فعال نمودن سیستم

در راننده یا در صندوق عقب را به‌وسیله کلید یا ریموت کنترل از حالت قفل خارج نمایید یا سوئیچ موتور را در وضعیت روشن (ON) قرار دهید.

توجه
<ul style="list-style-type: none"> • در صورتیکه در اثر سوختن فیوز یا جدا نمودن باتری، برق سیستم قطع شده باشد، تنها راه برای غیرفعال نمودن قفل دویل، باز کردن در به‌وسیله کلید می‌باشد. • در صورتیکه با سیستم قفل دویل خودرو خود دچار مشکل شده است، با نمایندگی مجاز مزدا تماس حاصل نمایید.

۴. کلید را در مغزی قفل در راننده قرار داده و در وضعیت قفل قرار دهید و سپس به حالت وسط برگردانید. سپس در فاصله زمانی ۳ ثانیه مجدداً کلید را به وضعیت قفل بچرخانید.

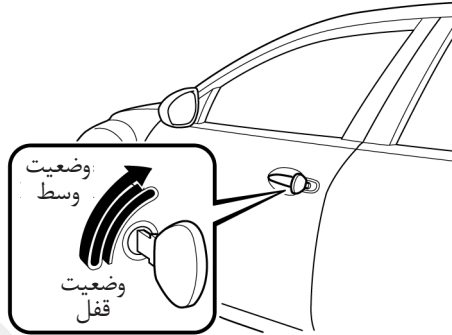

توجه
<ul style="list-style-type: none"> • (به‌وسیله سیستم ریموت کنترل ورود به خودرو) همچنین می‌توانید با دو بار فشردن دکمه قفل روی فرستنده به فاصله ۳ ثانیه سیستم را فعال نمایید. • (خودروهای مجهز به کلید پیشرفته) در صورتیکه خودرو به کلید پیشرفته مجهز است، با دوبار فشردن دکمه روی دستگیره در سمت راننده ظرف ۳ ثانیه نیز می‌توانید سیستم را فعال نمایید.

۵. چراغ نمایشگر برای به اطلاع رساندن فعال شدن سیستم به مدت ۳ ثانیه روشن شده و سپس خاموش می‌شود.



آینه‌ها

▼ آینه‌های جانبی (بغل)

⚠️ **اخطار**

همواره حین رانندگی و پیش از تغییر لاین حتماً به اطراف خود نگاه کنید:

تغییر لاین حرکت با در نظر گرفتن فاصله مشاهده شده در آینه‌های محدب خطرناک می‌باشد، ممکن است منجر به بروز تصادف گردد. زیرا اجسام از آنچه که شما در آینه محدب می‌بینید به شما نزدیک‌ترند.

توجه

(آینه بغل سمت راننده با زاویه دید وسیع*)

- آینه‌ها دارای زاویه دید وسیع و دو انحنای روی سطح خود می‌باشند، که توسط خطی بر روی سطح آینه به ناحیه داخلی و خارجی تقسیم شده‌اند. ناحیه داخلی آینه، آینه استاندارد محدب می‌باشد، در حالیکه ناحیه بیرونی سطح وسیع‌تری از محدوده دید را فراهم می‌آورد. ترکیب دو آینه امکان آسودگی بیشتر حین تعویض لاین را فراهم می‌آورد.

خط تقسیم‌کننده

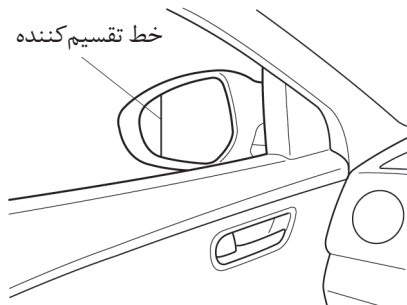

غربلیک فرمان

⚠️ **اخطار**

هرگز حین حرکت خودرو اقدام به تنظیم غربلیک فرمان نکنید:

تنظیم کردن غربلیک فرمان، حین حرکت خودرو خطرناک می‌باشد.

حرکت دادن غربلیک فرمان باعث می‌شود که راننده بصورت ناگهانی به چپ یا راست حرکت نماید و کنترل خودرو را از دست بدهد یا باعث بروز تصادف گردد.

▼ تنظیم غربلیک فرمان

برای تغییر زاویه یا ارتفاع غربلیک فرمان مراحل زیر را انجام دهید:

1. خودرو را متوقف نموده و اهرم آزادکننده غربلیک که در زیر ستون فرمان واقع شده است را به سمت بالا بکشید.

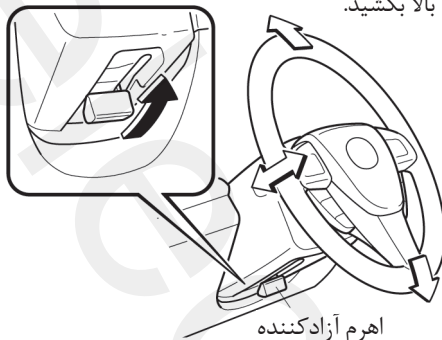

2. فرمان را به سمتی که می‌خواهید، متمایل نمایید (بالا یا پایین) یا اینکه فاصله دلخواه فرمان نسبت به خودتان (جلو یا عقب) را تنظیم نمایید و سپس اهرم را فشار دهید تا قفل شود.
3. برای اطمینان از قفل شدن فرمان قبل از شروع به حرکت غربلیک را به سمت بالا و پایین فشار دهید.

تا کردن آینه‌های بغل

⚠️ **اخطار**

همیشه پیش از روشن کردن موتور، آینه‌های بغل را به موقعیت اصلی برگردانید: رانندگی در حالیکه آینه‌های بغل تا شده‌اند، خطرناک می‌باشد. در این حالت از بیرون خودرو دیدی نداشته و ممکن است منجر به تصادف گردید.

تا نمودن برقی آینه‌ها

سوئیچ خودرو باید در وضعیت ACC یا ON قرار داشته باشد.

برای تا نمودن آینه، کلید مربوطه را فشار دهید.

برای برگرداندن آینه به موقعیت اصلی، کلید را مجدداً فشار دهید.

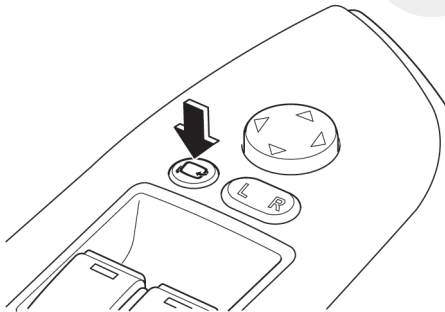

توجه

- فاصله با اجسام در ناحیه بیرونی و داخلی آینه با زاویه دید گسترده متفاوت می‌باشد. اجسامی که در ناحیه بیرونی دیده می‌شوند، در حقیقت از آنچه در ناحیه داخلی دیده می‌شود، دورتر هستند.

آینه برقی

برای استفاده از آینه برقی سوئیچ موتور باید در وضعیت ACC یا ON قرار داشته باشد.

نحوه تنظیم:

- کلید انتخاب را برای انتخاب نمودن آینه سمت چپ یا راست حرکت دهید.
- کلید تنظیم آینه را در جهت دلخواه حرکت دهید.



پس از تنظیم آینه با برگرداندن کلید انتخاب به وضعیت وسط کنترل آینه را در وضعیت قفل قرار دهید.

عملکرد آینه برقی حین خاموش بودن موتور*

تا ۴۰ ثانیه پس از قراردادن سوئیچ خودرو از وضعیت روشن ON به خاموش OFF، قادر به کار با آینه‌های بغل خواهید بود.

▼ آینه داخل خودرو

⚠️ اخطار
<p>از قراردادن وسایل و بار بالاتر از پشتی صندلی‌ها خودداری نمایید:</p> <p>قرارگیری وسایل بالاتر از پشتی صندلی‌ها خطرناک می‌باشد، چرا که ممکن است دید شما از آینه داخلی را مسدود نموده، منجر به برخورد با خودروی دیگر حین تعویض لاین گردد.</p>

تنظیم آینه داخلی

پیش از رانندگی، آینه داخل خودرو را به گونه‌ای تنظیم نمایید که وسط شیشه عقب را ببینید. آینه دارای کاهش انعکاس نور معمولی

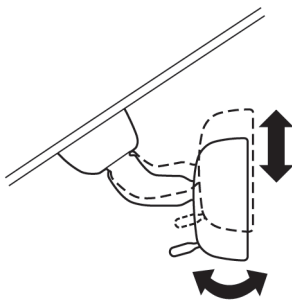

⚠️ اخطار

حین حرکت آینه‌های برقی تا شونده، به آن

دست نزنید:

دست‌زدن به آینه‌های برقی خم شونده حین حرکت آینه خطرناک می‌باشد. ممکن است به دست خود و یا آینه صدمه بزنید.

برای تنظیم آینه از کلیدهای برقی آینه

استفاده نمایید:

تنظیم و خم کردن آینه در جاده با دست خطرناک می‌باشد. ممکن است آینه در موقعیت خود قفل نشده و دید کافی را از پشت خودرو برای شما فراهم ننماید.

از تنظیم آینه حین رانندگی خودداری نموده،

فقط در صورت پارک بودن خودرو آینه را تنظیم

نمایید:

تنظیم آینه به وسیله کلیدهای برقی حین رانندگی خطرناک می‌باشد. وزش باد ممکن است منجر به خراب شدن آینه گردد و قادر به برگرداندن آینه به وضعیت اصلی نخواهید بود، در نتیجه دید کافی از پشت خودرو نخواهید داشت.

تا نمودن آینه به روش دستی

قاب آینه را در دست گرفته و تا هم‌راستا شدن آینه با بدنه خودرو آن را به سمت عقب خودرو تا کنید.

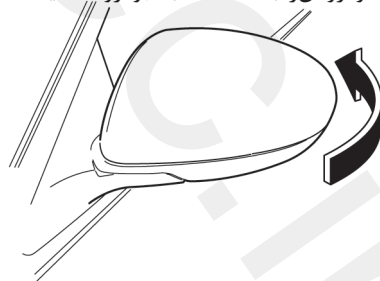

آینه مجهز به کاهش نور اتوماتیک

آینه مجهز به سیستم کاهش اتوماتیک انعکاس نور، پس از قراردادن سوئیچ خودرو در حالت روشن ON، به طور اتوماتیک انعکاس نور چراغ‌های جلوی خودروهای پشتی را کاهش می‌دهند.

برای لغو عملکرد کاهش اتوماتیک انعکاس نور، دکمه روشن/خاموش  را فشار دهید. چراغ نشانگر خاموش می‌شود.

جهت فعال نمودن مجدد عملکرد کاهش اتوماتیک انعکاس نور، دکمه روشن/خاموش ، را فشار دهید.

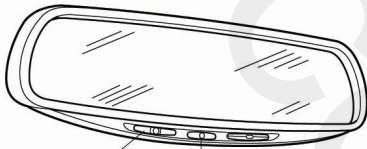

چراغ نشانگر

دکمه ON/OFF

آینه مجهز به کاهش نور اتوماتیک

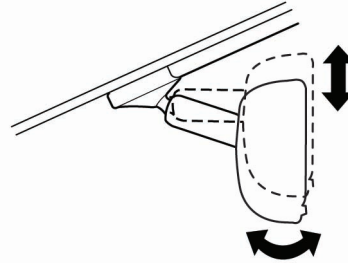

توجه

در آینه‌های معمولی، برای کاهش میزان انعکاس نور خودروهای پشتی، اهرم ضد انعکاس را در وضعیت روز قرار دهید.

کاهش انعکاس چراغ‌های جلو خودروهای پشت سر

آینه‌های ضد انعکاس معمولی

حین رانندگی در روز اهرم کاهش انعکاس را به سمت جلو و در حالت روز قرار دهید. برای کاهش انعکاس نور چراغ‌های جلوی خودروهای پشت سر، اهرم را به سمت عقب و در حالت شب قرار دهید.

اهرم کاهش انعکاس

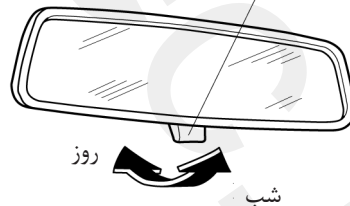

روز

شب

توجه

برای تمیز کردن سنسور از مایع شیشه‌شوی استفاده نکرده، اجسام را در اطراف یا بر روی سنسور نور آویزان نکنید.

در غیر این صورت، حساسیت سنسور نور تحت تأثیر قرار گرفته و ممکن است به طور صحیح عمل نکند.

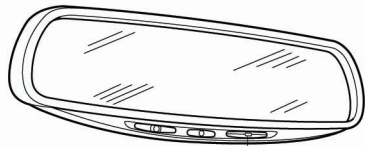

سنسور نور



سنسور نور

عملکرد کاهش اتوماتیک انعکاس نور پس از قرار دادن سوئیچ خودرو در وضعیت روشن ON و قراردادن دسته دنده در دنده عقب R لغو می‌شود.

اطلاعات مهمی درباره نحوه راندن خودروی مزدا

پیشگیری‌های لازم مرتبط با سوخت و گازهای خروجی اگزوز 4-2

سوخت مناسب 4-2

سیستم کنترل آلاینده‌گی سوخت 4-3

گازهای خروجی از اگزوز (مونوکسید کربن) 4-4

پیش از روشن کردن موتور 4-5

پیش از ورود به خودرو 4-5

پس از ورود به خودرو 4-5

نکات مورد توجه حین رانندگی 4-6

آب‌بندی اولیه 4-6

رانندگی اقتصادی 4-6

رانندگی در شرایط خطرناک 4-7

کفپوش 4-7

چلو و عقب نمودن خودرو حین گیرکردن خودرو 4-8

رانندگی در زمستان 4-9

رانندگی در آب و نواحی آب گرفته 4-11

پیش از راندن خودروی مزدا پیشگیری‌های لازم مرتبط با سوخت و گازهای خروجی آگزوز

سوخت مناسب

برای کاهش آلاینده‌گی و بهینه شدن شرایط جرقه شمع در خودروهای مجهز به کاتالیست کانورتور (مبدل کاتالیزوری) و سنسور اکسیژن باید فقط از بنزین بدون سرب استفاده نمایید.

خودروی مزدا حین استفاده از سوخت‌هایی که در جدول زیر آمده است به‌نحو صحیح عمل خواهد کرد.

سوخت	عدد اکتان آزمایشگاهی	کشورها
سوخت بدون سرب (مطابق با استاندارد EN 228)*1	۹۵ یا بالاتر	کالدونیا، ترکیه، فلسطین، جزایر قناری، Reunion، مورکو، استرالیا، یونان، ایتالیا، سوئیس، بلژیک، دانمارک، فنلاند، نروژ، پرتغال، اسپانیا، سوئد، دانمارک، آلمان، مجارستان، بلغارستان، لوکزامبورگ، اسلواکی، روسیه، بلاروس، فرانسه، اکراین، چکوسلواکی، Faeroe، ایسلند، رومانی، هلند، اسلوانیا، کروات، مقدونیه، گوارالوپ، جزیره مارتینیک، گینه، لتونی، لیتوانی، استونی، تایوان، تایلند، Vanuatu، کویت، عمان، قطر، عربستان سعودی، Uae، بحرین، لبنان، اردن، ایران، لیبی، السالوادور، پاناما، هندوراس، نیکاراگوئه، سنگاپور، هنگ‌کنگ، برونئی، ماکائو، سریلانکا، آفریقای جنوبی، موری‌تیوس، زیمبابوه، ترینیداد و تاباگو، قبرس، مالتا، ایرلند، انگلستان
سوخت بدون سرب معمولی	۹۰ یا بالاتر	جزایر مارشال، Ust ^{*2} ، سریا مصر، نیجریه، شیلی، گواتمالا، ونزوئلا، کاستاریکا، اکوادور، هایتی، بلویا، کلمبیا، جمهوری دموکریک، پرو، ویرژین، کاراکوا، جزیره آروبا، سنت مارتین

*1 اروپا

*2 جمهوری پالائو و ایالت میکرونزی

سوخت‌هایی دارای کیفیت پایین‌تر می‌توانند منجر به کاهش عملکرد و سیستم کنترل گازهای خروجی گردد. همچنین ممکن است منجر به ضربه زدن و صدمه دیدن شدید موتور گردد.

⚠ هشدار

- فقط از سوخت بدون سرب استفاده کنید.
- سوخت دارای سرب ممکن است به مبدل کاتالیستی و حسگر اکسیژن صدمه زده، منجر به کاهش کیفیت عملکرد سیستم کنترل گازهای آلاینده خروجی شود.
- از افزودن، افزودنی‌ها به سوخت خودداری نمایید. هرگز از پاک‌کننده‌های غیر اصلی مزدا اضافه نکنید. محلول‌های تمیزکننده دیگر ممکن است به سیستم صدمه بزنند. با نمایندگی مجاز مزدا مشورت نمایید.

سیستم کنترل آلاینده‌گی سوخت

خودرو شما مجهز به یک سیستم کنترل آلاینده‌گی می‌باشد (مبدل کاتالیزوری قسمتی از این سیستم می‌باشد) که خودرو شما را قادر می‌سازد تا با استانداردهای کنترل آلاینده‌گی مطابقت داشته باشد.

⚠️ **اخطار**

از پارک کردن خودرو در نزدیکی مواد قابل اشتعال شدیداً اجتناب نمایید:
پس از یک دوره استفاده معمول از خودرو (رانندگی عادی) حتی در حالت خاموش بودن موتور، مجموعه آگزوز داغ باقی می‌ماند و می‌تواند باعث مشتعل شدن مواد قابل اشتعال گردد. آتش‌سوزی ایجاد شده می‌تواند باعث صدمات جانی یا مرگ گردد.

⚠️ **هشدار**

توجه نکردن به موارد زیر می‌تواند باعث جمع شدن سرب در داخل کاتالیست (مبدل کاتالیزوری) شود یا اینکه باعث داغ شدن بیش از حد کاتالیست شود. هر کدام از موارد ذکر شده می‌تواند باعث صدمه رسانیدن به مبدل کاتالیستی شده و کارایی آن را کاهش دهد.

- فقط از بنزین بدون سرب استفاده نمایید.
- در صورت وجود نشانه‌های عیب و مشکلاتی در عملکرد خودرو از راندن خودرو اجتناب نمایید.
- از حرکت کردن در حالتیکه سوئیچ استارت در وضعیت خاموش قرار داشته باشد اجتناب نمایید.
- از طی کردن سراسیمگی در شرایط قرار داشتن خودرو در دنده و با سوئیچ خاموش اجتناب نمایید.
- از بالا بردن دور موتور در شرایط بدون بار (درجا) برای مدت زمان بیش از ۵ دقیقه خودداری نمایید.
- از دستکاری کردن سیستم ضد آلاینده‌گی خودداری نمایید. تمامی بازدیدها و تنظیمات باید توسط افراد ماهر و متخصص انجام پذیرد.
- از روشن کردن موتور خودرو به‌روش هل دادن آن اجتناب نمایید.

گازهای خروجی از اگزوز (مونوکسید کربن)

⚠️ **اخطار**

در صورتیکه بوی دود (گازهای خروجی اگزوز) را در داخل کابین خودرو استشمام نمودید از راندن خودرو اجتناب نمایید:

دودهای خروجی از موتور خطرناک می‌باشند. این دودها حاوی گاز مونوکسیدکربن (CO) می‌باشند که فاقد رنگ، بو بوده و سمی می‌باشد. در صورت تنفس این گاز خطر مرگ وجود دارد. در صورتیکه در داخل کابین خودرو بوی دود استشمام نمودید، تمامی شیشه‌های خودرو را باز نموده و سریعاً با نمایندگی مجاز مزدا تماس حاصل نمایید.

از روشن نگه داشتن موتور در محیط بسته اجتناب نمایید:

روشن نگه داشتن موتور خودرو در محیط بسته نظیر پارکینگ خطرناک می‌باشد. دودهای خروجی که حاوی گاز خطرناک مونوکسیدکربن (CO) می‌باشند می‌تواند به آسانی وارد کابین خودرو شده و باعث ایجاد خطر مرگ شود.

در شرایطی که موتور در جا کار می‌کند پنجره‌ها را باز نمایید یا اینکه سیستم بخاری یا کولر را به گونه‌ای تنظیم نمایید که هوای تازه بیرون را به داخل خودرو هدایت نماید:

گازهای خروجی اگزوز خطرناک می‌باشند. وقتی که خودرو در حالت درجا با شیشه‌های بسته قرار داشته باشد، حتی در محیط‌های باز نیز در صورت طولانی شدن زمان در جا کارکردن خودرو، امکان ورود گازهای اگزوز، حاوی گاز خطرناک مونوکسید کربن (CO)، به داخل کابین وجود دارد که می‌تواند منجر به مرگ شود.

قبل از روشن کردن موتور، برف‌های اطراف خودرو، خصوصاً اطراف خروجی لوله اگزوز را تمیز نمایید:

روشن کردن موتور در شرایطی که خودرو در داخل برف عمیق واقع شده است خطرناک می‌باشد. زیرا ممکن است که لوله اگزوز به‌وسیله برف مسدود شده باشد و باعث شود که دودهای اگزوز به داخل کابین خودرو برگردند و به دلیل اینکه گازهای اگزوز حاوی گاز سمی و خطرناک مونوکسید کربن (CO) می‌باشد امکان مسموم شدن یا حتی خطر مرگ سرنشینان داخل کابین وجود دارد.

پس از ورود به خودرو

- آیا تمامی درها بسته‌اند؟
- آیا صندلی بصورت صحیح تنظیم شده است؟
- آیا آینه داخل و آینه‌های بیرون خودرو تنظیم شده‌اند؟
- آیا تمامی سرنشینان کمربند ایمنی خود را بسته‌اند؟
- تمامی نشانگرها (آمبرها) را مورد کنترل قرار دهید.
- پس از قرار دادن سوئیچ موتور در وضعیت روشن (ON) تمامی چراغ‌های هشدار را کنترل نمایید.
- ترمز دستی را خوابانیده و اطمینان حاصل نمایید که چراغ هشدار ترمز خاموش می‌شود.
- همواره سعی کنید که کاملاً نسبت به وضعیت خودرو خود شناخت کافی داشته باشید.

پیش از ورود به خودرو

- اطمینان حاصل نمایید که شیشه‌ها، آینه‌های بغل و چراغ‌های بیرون خودرو تمیز باشند.
- وضعیت لاستیک‌ها و فشار باد لاستیک‌ها را مورد بازدید قرار دهید.
- به زیر خودرو نگاه کرده و وجود هرگونه نشتی را مورد بازدید قرار دهید.
- در صورتیکه قصد عقب رفتن را دارید، اطمینان حاصل نمایید که چیزی در مسیر حرکت شما قرار نداشته باشد.

توجه

سطح روغن موتور، مایع خنک‌کاری موتور، روغن ترمز، مایع شیشه‌شوی و دیگر مایعات خودرو باید به صورت روزانه، هفتگی یا در زمان تعویض مورد بازدید قرار گیرند. به بخش نگهداری، فصل ۸ رجوع نمایید.

آببندی اولیه

فرایند آببندی ویژه‌ای برای این خودرو ضروری نیست، لیکن برای افزایش کارایی و عمر خودرو احتیاط‌های اولیه‌ای در ۱۰۰۰ کیلومتر ابتدایی رانندگی باید مورد توجه قرار گیرد.

- از گاز دادن ناگهانی به موتور اجتناب نمایید.
- از نگه داشتن طولانی مدت خودرو در یک سرعت ثابت (کم یا زیاد) اجتناب نمایید.
- از رانندگی طولانی مدت با دریچه گاز کاملاً باز یا دور بالای موتور اجتناب نمایید.
- از ترمزهای شدید غیرضروری خودداری نمایید.
- از روشن کردن موتور در شرایط فشرده بودن کامل پدال گاز اجتناب نمایید.
- از بکسل نمودن تریلر یا خودروی دیگر اجتناب نمایید.

رانندگی اقتصادی

نحوه رانندگی شما روی مقدار پیمایش خودرو به ازای مقدار مشخصی بنزین تأثیر شدیدی دارد. برای رانندگی اقتصادی، کاهش مصرف سوخت و کاهش نیاز به تعمیرات، توصیه‌های زیر را مورد توجه قرار دهید:

- از طولانی کردن فرایند گرم شدن درجای موتور خودداری نمایید. پس از آنکه دور موتور یکنواخت شد شروع به حرکت نمایید.
- از شروع حرکت با سرعت بالا (شتابگیری سریع) خودداری نمایید.
- همواره موتور را در حالت تنظیم نگه دارید. از فرایند نگهداری صفحه (3-8) پیروی نموده و تمامی تعمیرات و سرویس‌ها را در نمایندگی‌های مجاز مزدا انجام دهید.
- فقط در صورت نیاز از کولر خودرو استفاده نمایید.
- در جاده‌های ناهموار، با سرعت کم رانندگی نمایید.
- همواره فشار باد لاستیک‌ها را تنظیم نمایید.
- از قراردادن اشیاء اضافی در خودرو (حمل بار اضافی) اجتناب نمایید.
- در حین رانندگی از قراردادن پای خود روی پدال ترمز خودداری نمایید.
- همواره زوایای فرمان و چرخ‌ها را در حالت تنظیم صحیح نگاه دارید.
- در سرعت‌های بالا شیشه‌ها را ببندید.
- در شرایطی که وزش باد از کنار یا از روبروی خودرو را دارید سرعت خودرو را کاهش دهید.

⚠️ **اخطار**

در شرایطی که در سرازیری حرکت می‌کنید از خاموش نمودن موتور خودداری نمایید:
خاموش کردن موتور در سرازیری خطرناک می‌باشد، این مسئله باعث حذف اثر فرمان هیدرولیک و همچنین ضعیف شدن ترمز و در نهایت از کار افتادن کامل ترمز شده و می‌تواند به سیستم انتقال قدرت خودرو صدمه وارد نماید و هرگونه کاهش کنترل روی فرمان یا ترمز می‌تواند باعث بروز تصادف گردد.

کف پوش

⚠️ اخطار

برای جلوگیری از تداخل کف پوش با عملکرد پدال ها (سمت راننده) از محکم بودن کف پوش خودرو با قلاب ها یا نگهدارنده ها اطمینان حاصل نمایید:

استفاده از کف پوشی که محکم نشده خطرناک می باشد. چرا که در عملکرد پدال های ترمز و گاز تداخل ایجاد کرده (سمت راننده) ، ممکن است منجر به تصادف شود.

فقط از کف پوشی که دارای شکل کف خودرو زیر پای راننده است استفاده نموده و از نصب صحیح آن اطمینان حاصل نمایید.

کف پوش را با استفاده از قلاب ها یا نگهدارنده ها به کف خودرو متصل نمایید.

بسته به نوع کف پوش مورد استفاده ، روش های متفاوتی برای محکم کردن آن وجود دارد ، بنابراین کف پوش را با روش خاص آن محکم نمایید.

پس از نصب کف پوش ، از سر نخوردن آن به این طرف و آن طرف و جلو و عقب و وجود فاصله کافی با پدال های ترمز و گاز در سمت راننده اطمینان حاصل نمایید.

پس از بر داشتن کف پوش برای تمیز نمودن یا دیگر دلایل ، همیشه آن را به طور محکم با توجه به پیشگیری ها ، به روش صحیح نصب نمایید و به موارد ذکر شده توجه کنید.

رانندگی در شرایط خطرناک

⚠️ اخطار

در صورت نیاز به دنده معکوس گرفتن در سطح لغزنده بسیار دقت نمایید:
تعویض دنده معکوس حین رانندگی در سطح لغزنده خطرناک می باشد. تغییر ناگهانی در سرعت چرخ ها باعث لغزش چرخ ها و از دست رفتن کنترل خودرو و در نتیجه بروز تصادف می شود.

حین رانندگی روی برف، یخ، آب، گل، ماسه و موارد خطرناک مشابه:

- احتیاط نموده و فاصله بیشتری را برای ترمزگیری مدنظر قرار دهید.
- از ترمزگیری و مانور ناگهانی پرهیز نمایید.
- از فشردن مداوم پدال ترمز در حین ترمزگیری اجتناب نمایید و به آرامی پدال ترمز را رها و فشرده نمایید.
- به سیستم ترمز ضد قفل (ABS) در صفحه 13-5 رجوع نمایید.
- در صورت گیر کردن خودرو، دنده سنگین تر را انتخاب نموده و به آرامی گاز بدهید. از چرخاندن فرمان به چپ و راست خودداری نمایید.
- برای جلوگیری از لغزش و شروع به حرکت آسان در سطوح لغزان شبیه یخ و برف از مواد غیر لغزان شبیه ماسه، نمک، زنجیر و تکه موکت در زیر چرخ های جلو استفاده نمایید.

توجه

از زنجیر چرخ فقط در چرخ های جلو استفاده نمایید.

جلو و عقب کردن خودرو حین گیر کردن خودرو

⚠️ **اخطار**

از بکسواد نمودن خودداری نمایید و در شرایط بکسواد کردن خودرو اجازه ندهید کسی در پشت خودرو قرار گیرد:

در شرایط گیر کردن خودرو و بکسواد کردن افزایش بیش از حد دور خطرناک می باشد. تائیری که در حین بکسواد کردن می باشد، داغ می شود و امکان ترکیدن دارد. این مسئله خطر صدمات بسیاری را به دنبال دارد.

⚠️ **هشدار**

در شرایط گیر کردن خودرو، جلو و عقب کردن بیش از حد خودرو، باعث داغ کردن موتور، معیوب شدن جعبه دنده و صدمه دیدن لاستیک ها می شود.

در صورتیکه خودرو را بدلیل گیر کردن باید مداوم جلو و عقب نمایید، پدال گاز را به آرامی فشار داده و دنده را از وضعیت D (دنده 1) به وضعیت R تغییر حالت دهید.

⚠️ **اخطار**

از نصب دو کف پوش بر روی یکدیگر، در سمت راننده خودداری نمایید:

از آنجاییکه پین های نگهدارنده، فقط برای نگه داشتن و جلوگیری از سر خوردن یک کف پوش طراحی شده اند، قرار دادن دو کف پوش بر روی یکدیگر در سمت راننده خطرناک می باشد.

کف پوش شل در عملکرد پدالهای زیر پا تداخل ایجاد نموده و در نتیجه منجر به تضاد می شود. حین استفاده از کف پوش های ضخیم مخصوص زمستان، همیشه کف پوش اصلی را خارج نمایید.

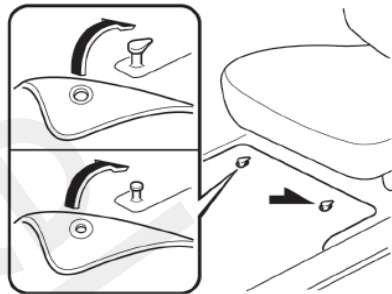

▼ لاستیک یخ‌شکن

⚠️ اخطار
از لاستیک‌های با اندازه و نوع یکسان (یخ‌شکن، رادیال یا غیر رادیال) روی هر چهار چرخ خودرو استفاده نمایید: استفاده از لاستیک‌های با اندازه یا نوع متفاوت خطرناک می‌باشد. کنترل و فرمان‌پذیری خودرو شدیداً ضعیف می‌شود و خطر تصادف وجود دارد.

⚠️ هشدار
پیش از استفاده از زنجیر چرخ قوانین محلی را مدنظر قرار دهید.

از لاستیک یخ‌شکن روی هر چهار چرخ استفاده نمایید

از رانندگی با سرعت بیش از حد مجاز لاستیک یخ‌شکن مورد استفاده یا محدوده سرعت قانونی خودداری نمایید.

اندازه (Size) و فشار لاستیک یخ‌شکن را مدنظر قرار دهید (صفحه 10-10 را مطالعه نمایید).

رانندگی در زمستان

- در فصل زمستان تجهیزات اضطراری نظیر زنجیر چرخ، کاردک شیشه پاک‌کن، بیل کوچک، کابل کمکی باتری و یک کیسه کوچک حاوی ماسه یا نمک را به همراه بردارید.
- در مورد پیشگیری‌های اولیه زیر از نمایندگی مجاز مزدا سؤال نمایید:
- ضدیخ و آب را به نسبت صحیح در داخل رادیاتور بریزید. به بخش مایع خنک‌کننده موتور در صفحه 8-13 رجوع نمایید.
- باتری و کابل‌های آن را مورد بازدید قرار دهید؛ همچنین کاهش ظرفیت باتری ناشی از کاهش دمای هوا را مورد بازدید قرار دهید.
- از روغن موتور مناسب فصل سرد استفاده نمایید (صفحه 8-10)
- سیستم جرقه را از نظر صدمه و ضعیف بودن اتصالات مورد بازدید قرار دهید.
- از مایع شیشه‌شوی حاوی ضدیخ استفاده نمایید. اما از ضدیخ رادیاتور برای مایع شیشه‌شوی استفاده ننمایید. (صفحه 8-19)
- به دلیل احتمال یخ‌زدن ترمز دستی در هوای بسیار سرد از ترمز دستی استفاده نکنید و به جای آن، دنده را در وضعیت (P) پارک قرار داده و جلوی چرخ‌های عقب مانع بگذارید.
- از وارد آوردن نیروی شدید حین تراشیدن یخ یا برف از روی شیشه‌ها و آینه‌ها خودداری نمایید.
- هرگز برای زدودن برف و یخ از روی شیشه‌ها و آینه‌ها از آب گرم یا آب جوش استفاده نکنید، چرا که شک حرارتی ایجاد شده، ممکن است منجر به ترک خوردن شیشه گردد.

انتخاب زنجیر چرخ

مزدا توصیه می‌نماید که از زنجیر چرخ Hexagon (شش‌گوش) استفاده نمایید. زنجیر چرخ متناسب با اندازه لاستیک را انتخاب نمایید.

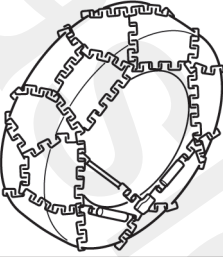

زنجیر چرخ	سایر لاستیک
نوع Hexagon	195/65R15
نوع Hexagon	205/55R16
نوع Hexagon	205/50R17

توجه

هرچند که مزدا توصیه می‌نماید که از زنجیر چرخ Hexagon استفاده نمایید، لیکن نصب تمامی انواع زنجیر چرخ‌ها ممکن می‌باشد.

خصوصیات نحوه نصب

در زمان سوارکردن زنجیر چرخ‌ها بر روی لاستیک فاصله بین آج لاستیک و زنجیر باید در حد مقادیر شرح داده شده در جدول زیر باشد.

فاصله [مقیاس: میلی‌متر (اینچ)]		سایز لاستیک
B	A	
MAX 10.0 (0.39)	MAX 10.0 (0.39)	195/65R15
MAX 10.0 (0.39)	MAX 10.0 (0.39)	205/55R16
MAX 10.0 (0.39)	MAX 10.0 (0.39)	205/50R17

▼ زنجیر چرخ

پیش از استفاده از زنجیر چرخ، قوانین محلی را مدنظر قرار دهید.

⚠ هشدار

- زنجیر چرخ ممکن است روی فرمان پذیری خودرو تأثیر بگذارد.
- حین متصل بودن زنجیر چرخ از رانندگی با سرعتی بیش از 50 km/h یا سرعتی بیش از سرعت مجاز ذکر شده توسط سازنده زنجیر چرخ خودداری نمایید.
- به دقت رانندگی نموده و از دست اندازها، چاله‌ها و پیچیدن تند خودداری نمایید.
- از ترمز گرفتن در شرایط قفل شدن چرخ خودداری نمایید.
- از نصب زنجیر چرخ روی لاستیک زاپاس موقت خودداری نمایید. این عمل می‌تواند سبب صدمه دیدن خودرو و لاستیک زاپاس موقت شود.
- از نصب زنجیر چرخ حین رانندگی در جاده‌های فاقد برف و یخ خودداری نمایید. این عمل باعث صدمه دیدن لاستیک و زنجیر چرخ می‌شود.
- زنجیر چرخ می‌تواند باعث خراشیده شدن رینگ‌های آلومینیومی شود

زنجیر چرخ را روی چرخ‌های جلو نصب کنید.
زنجیر چرخ را روی چرخ‌های عقب نصب نکنید.

رانندگی در آب و نواحی آب گرفته

⚠️ **اخطار**

لنت ترمزهای خیس شده را با حرکت بسیار آرام و گرفتن آرام ترمز خشک نمایید تا کارایی ترمزها به وضعیت عادی برگردد:
رانندگی با ترمز خیس خطرناک می باشد. زیرا در این شرایط حین ترمزگیری خط ترمز افزایش می یابد، یا اینکه خودرو به یک سمت کشیده می شود که می تواند باعث ایجاد تصادف گردد.
در این شرایط با آرام فشردن پدال ترمز می توانید به ضعیف شدن ترمز پی ببرید.

⚠️ **هشدار**

از رانندگی در مناطق آب گرفته خودداری نمایید، چرا که ورود آب منجر به تشکیل مدار کوتاه در بخش‌های الکتریکی / الکترونیکی خودرو شده و باعث صدمه زدن به موتور و یا خاموش شدن ناگهانی موتور می شود. در صورت فرو رفتن خودرو در آب با نمایندگی مجاز مزدا تماس حاصل نمایید.

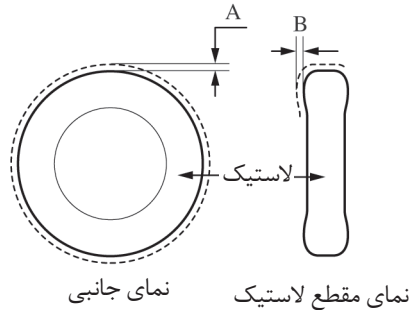

نصب زنجیرها

۱. اگر خودرو شما دارای تزیینات چرخ است آن‌ها را پیاده کنید. در غیر این صورت تسمه‌های زنجیر باعث خراش برداشتن تزیینات می شود.
۲. تا حد ممکن زنجیرهای چرخ‌های جلو را مهار و سفت کنید. همیشه دستورالعمل‌های کارخانه سازنده را رعایت نمایید.
۳. مجدداً پس از ۵/۵ km تا ۱ km رانندگی، زنجیرها را سفت کنید.

شرح نشانگرها و کنترل‌گرها

5-2	روشن کردن و رانندگی
5-2	سوئیچ استارت
5-5	روشن کردن موتور
5-11	سیستم ترمز
5-16	کنترل گیربکس معمولی
5-17	کنترل گیربکس اتوماتیک
5-26	سیستم فرمان هیدرولیک
5-27	سیستم کنترل تثبیت سرعت (کروز) *
5-32	سیستم کنترل کشش (TCS) *
5-33	سیستم کنترل پایداری دینامیکی (DSC) *
5-35	نشانگرها
5-35	نشانگرها
5-40	چراغ‌ها و آذیرهای نشانگر / هشدار
5-40	چراغ‌های نشانگر / هشدار
5-47	آذیرهای هشدار و صدای بیپ
5-49	کلیدها و کنترل‌ها
5-49	کنترل چراغ‌ها
5-55	چراغ‌های راهنما و هشدار تغییر لاین حرکت
5-56	چراغ‌های مه‌شکن جلو *
5-56	چراغ‌های مه‌شکن عقب *
5-58	برف پاک‌کن و شیشه‌شوی شیشه جلو
5-62	برف پاک‌کن و شیشه‌شوی شیشه‌ی عقب *
5-62	شیشه‌شوی چراغ‌های جلو *
5-63	گرم‌کن شیشه عقب
5-64	گرم‌کن شیشه جلو *
5-65	بوق
5-66	چراغ‌های فلاشر (اعلام خطر)

* در برخی مدل‌ها.

⚠️ اخطار

قبل از ترک صندلی راننده همواره موتور را خاموش کرده، ترمز دستی را کشیده، در خودروهای مجهز به گیربکس اتوماتیک دسته دنده را در وضعیت P و در خودروهای مجهز به گیربکس معمولی دسته دنده را در دنده ۱ یا R قرار دهید:

در غیر اینصورت ممکن است حرکت ناگهانی خودرو منجر به بروز تصادف گردد.

علاوه بر این، در صورتیکه قصد ترک خودرو حتی برای چند لحظه را دارید، خاموش کردن موتور ضروری می‌باشد، چرا که در غیر اینصورت برخی سیستم‌های امنیتی خودرو غیر فعال مانده و باتری خودرو خالی می‌شود.

توجه

در صورتیکه چرخاندن کلید مشکل است، غربیلک فرمان را در دو جهت آهسته بچرخانید. قرار دادن سوئیچ در هر موقعیتی به جز LOCK برخی عملکردهای امنیتی خودرو را غیر فعال نموده و همچنین باتری خودرو خالی می‌شود.

تجهیزات جانبی ACC

قفل غربیلک فرمان باز شده و برخی تجهیزات جانبی خودرو عمل خواهند نمود.

روشن ON

این وضعیت، حالت عادی رانندگی پس از روشن کردن موتور می‌باشد. پیش از روشن کردن موتور چراغ‌های هشدار کنترل می‌شوند.
(صفحه 40-5 را مطالعه نمایید).

سوئیچ استارت

▼ موقعیت سوئیچ استارت
(خودروهای فاقد کلید پیشرفته)

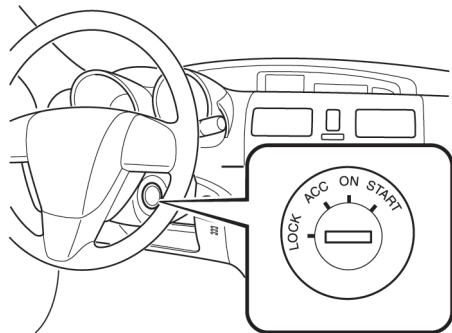

وضعیت LOCK (قفل)

در این حالت برای جلوگیری از سرقت خودرو، غربیلک فرمان در وضعیت قفل قرار می‌گیرد. فقط در این حالت امکان بیرون کشیدن کلید از مغزی سوئیچ وجود دارد.

⚠️ اخطار

کلید را فقط در شرایطی که خودرو در وضعیت

پارک قرار گرفته از مغزی سوئیچ خارج نمایید:

خارج نمودن کلید از مغزی سوئیچ در شرایط حرکت

خودرو خطرناک می‌باشد. خارج کردن کلید باعث

قفل شدن فرمان می‌شود و راننده کنترل خودرو را

از دست داده و خطر بروز تصادف افزایش می‌یابد.

▼ موقعیت کلید فشاری استارت (خودروهای مجهز به کلید پیشرفته)

سیستم فقط حین قراردادن راننده به همراه کلید پیشرفته درون خودرو یا در محدوده عملکردی فعال خواهد شد.

هر بار که کلید فشاری استارت فشرده شود، سوئیچ خودرو به ترتیب در وضعیت خاموش ACC، OFF و ON قرار می‌گیرد. فشردن مجدد دکمه از حالت ON، موتور را خاموش خواهد کرد.

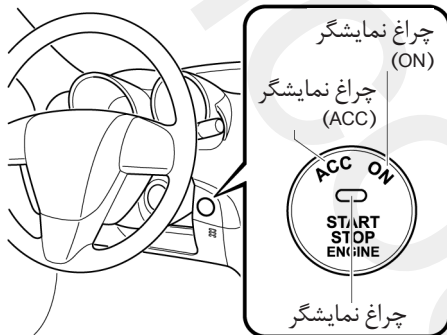

توجه

- پس از قرارگرفتن سوئیچ خودرو در وضعیت روشن (ON)، صدای عملکرد موتور پمپ سوخت در نزدیکی باک سوخت شنیده می‌شود. این صدا نشان‌دهنده شرایط غیر عادی نمی‌باشد.
- (خودرو مجهز به تنظیم اتوماتیک ارتفاع شعاع نور چراغ‌های جلو)
حین قرارگرفتن سوئیچ خودرو در وضعیت روشن (ON)، صدای موتور تنظیم اتوماتیک ارتفاع نور چراغ‌های جلو از جلوی محفظه موتور شنیده می‌شود. این صدا نشان‌دهنده شرایط غیر عادی نمی‌باشد.

وضعیت استارت START

در این وضعیت موتور خودرو استارت زده می‌شود. عمل استارت‌زدن تا رهاکردن کلید ادامه می‌یابد و با رها نمودن کلید، سوئیچ به وضعیت روشن (ON) بر می‌گردد.

آزیر یادآوری سوئیچ

در صورت بازشدن در سمت راننده حین قراردادن سوئیچ خودرو در وضعیت LOCK یا ACC یک آژیر بیپ ممتد شنیده خواهد شد.

⚠️ / اخطار
قبل از ترک صندلی راننده همواره موتور را خاموش کرده، ترمز دستی را کشیده و دسته دنده را در وضعیت P قرار دهید: در غیر اینصورت ممکن است حرکت ناگهانی خودرو منجر به بروز تصادف گردد. علاوه بر این، در صورتیکه قصد ترک خودرو حتی برای چند لحظه را دارید، خاموش کردن موتور ضروری می‌باشد، چرا که در غیر اینصورت برخی سیستم‌های امنیتی خودرو غیر فعال مانده و باتری خودرو خالی می‌شود.

توجه
(قفل نمودن و باز کردن قفل غربلیک فرمان) حین متوقف بودن خودرو پس از خاموش نمودن موتور به روش قراردادن کلید push button start در وضعیت LOCK، در صورتیکه هر یک از درها باز، بسته یا قفل شود، غربلیک فرمان قفل خواهد شد. این عملکرد به طور اتوماتیک برای پیشگیری از سرقت خودرو انجام می‌شود. در صورتیکه چراغ هشدار قفل غربلیک فرمان هیدرولیک چشمک زده و صدای آژیر بیپ شنیده شود، نشانگر باز نشدن قفل غربلیک فرمان می‌باشد. برای باز نمودن قفل غربلیک، حین فشردن کلید push button start، غربلیک فرمان را به چپ و راست بچرخانید.

توجه
<ul style="list-style-type: none">• حین فشردن کلید push button start و فشردن پدال کلاچ در خودروهای مجهز به گیربکس معمولی یا فشردن پدال ترمز در خودروهای مجهز به گیربکس اتوماتیک موتور روشن خواهد شد. برای تغییر وضعیت سوئیچ، بدون فشردن پدال، دکمه را فشار دهید.• حین خاموش بودن موتور سوئیچ را در حالت ON قرار ندهید. این کار منجر به خالی شدن باتری می‌گردد. در صورتیکه سوئیچ خودرو در حالت ACC باقی بماند (در خودروهای مجهز به گیربکس اتوماتیک، دسته‌دنده در حالت پارک P و سوئیچ خودرو در حالت ACC)، پس از گذشت یک ساعت سوئیچ خودرو به‌طور اتوماتیک به حالت خاموش تغییر وضعیت می‌دهد.

وضعیت خاموش OFF

در این وضعیت برای پیشگیری از سرقت خودرو، غربلیک فرمان قفل شده و همچنین تمامی تجهیزات الکتریکی خاموش خواهند شد. چراغ نمایشگر کلید push button start (ACC و ON) نیز خاموش خواهد شد.

روشن کردن موتور

روشن کردن موتور (خودروهای فاقد کلید پیشرفته)

۱. تمامی سرنشینان باید کمربندهای ایمنی خود را بسته باشند.
۲. ترمز دستی باید درگیر باشد.
۳. پدال ترمز رافشار دهید.
۴. خودروهای مجهز به گیربکس معمولی
پدال کلاچ را تا انتها فشرده و دسته دنده را در حالت خلاص قرار دهید.
حین استارت زدن موتور، پدال کلاچ را به صورت فشرده نگه دارید.
خودروهای مجهز به گیربکس اتوماتیک
خودرو را در دنده پارک (P) قرار دهید. در صورتیکه لازم است حین حرکت خودرو موتور را استارت بزنید، دنده را در وضعیت دنده خلاص (N) قرار دهید.

توجه

گیربکس معمولی
در صورت فشرده نبودن کامل پدال کلاچ، موتور روشن نخواهد شد.
گیربکس اتوماتیک
در صورت قرار نداشتن دنده در وضعیت پارک (P) یا خلاص (N) موتور روشن نخواهد شد.

۵. سوئیچ را در وضعیت استارت START قرار داده و حدود ۱۰ ثانیه نگه دارید تا موتور روشن شود.

⚠ هشدار

هر بار بیش از ۱۰ ثانیه استارت نزنید. در صورت روشن نشدن موتور یا خاموش شدن ناگهانی آن، پیش از اقدام مجدد ۱۰ ثانیه صبر کنید. در غیر اینصورت ممکن است موتور استارت صدمه دیده و باتری خالی شود.

تجهیزات جانبی ACC

قفل غریبک فرمان باز شده و برخی تجهیزات جانبی عمل خواهند کرد. چراغ نمایشگر ACC روشن خواهد شد.

توجه

در صورتیکه کلید فشاری استارت در وضعیت ACC قرار دارد، سیستم ریموت کنترل ورود به خودرو فعال نشده و قفل درها حتی در صورتیکه به صورت دستی قفل شده باشند، باز و بسته نخواهند شد.

وضعیت روشن ON

این وضعیت، حالت عادی رانندگی پس از روشن کردن موتور می باشد. چراغ نمایشگر ON خاموش می شود (این چراغ حین قراردادن سوئیچ خودرو در وضعیت ON و خاموش بودن موتور روشن می شود). پیش از استارت زدن موتور تمامی چراغهای هشدار باید کنترل شوند.

توجه

- پس از قرار گرفتن سوئیچ خودرو در وضعیت روشن (ON)، صدای عملکرد موتور پمپ سوخت در نزدیکی مخزن سوخت شنیده می شود. این صدا نشان دهنده شرایط غیر عادی نمی باشد.
- در خودرو مجهز به تنظیم اتوماتیک ارتفاع نور چراغهای جلو حین قرار گرفتن سوئیچ خودرو در وضعیت روشن (ON)، صدای موتور تنظیم اتوماتیک ارتفاع نور چراغهای جلو از جلوی محفظه موتور شنیده می شود. این صدا نشان دهنده شرایط غیر عادی نمی باشد.

۶. پس از روشن کردن موتور، اجازه دهید موتور ۱۰ ثانیه درجا کار کند.

توجه

- در هوای بسیار سرد و یا در مواقعی که چند روز با خودرو رانندگی نکرده‌اید، پیش از گازدادن اجازه دهید موتور گرم شود.
- موتور در حالت سرد یا گرم باید بدون گاز روشن شود.
- در صورتیکه موتور در اقدام اول روشن نشد، مبحث روشن نمودن موتور خفه کرده در شرایط اضطراری را مطالعه نمایید. در صورتیکه باز هم موتور روشن نمی‌شود، برای کنترل و بازرسی خودرو به نمایندگی مجاز مزدا مراجعه نمایید. (صفحه 7-15 را مطالعه نمایید.)

توجه
<p>گیربکس معمولی در صورت فشرده نبودن کامل پدال کلاچ، موتور روشن نخواهد شد. گیربکس اتوماتیک در صورت قرار نداشتن دنده در وضعیت پارک (P) یا خلاص (N) و فشرده نبودن کامل پدال ترمز، موتور روشن نخواهد شد.</p>

▼ روشن نمودن موتور
(خودروهای مجهز به کلید پیشرفته)

توجه
<ul style="list-style-type: none">• حین روشن کردن موتور به دلیل اینکه فرستنده سیستم ایموبلایزر در محدوده‌های کوتاه عمل می‌کند، کلید پیشرفته را همراه داشته باشید.• در صورت قرارداشتن کلید فشاری استارت در حالت OFF، ACC، یا ON می‌توان موتور را روشن نمود.

۱. از همراه داشتن کلید پیشرفته اطمینان حاصل نمایید.
۲. تمامی سرنشینان باید کمربندهای ایمنی خود را بسته باشند.
۳. از درگیر بودن ترمز دستی اطمینان حاصل نمایید.
۴. تا روشن شدن کامل موتور، به فشردن پدال ترمز ادامه دهید.
۵. **خودروهای مجهز به گیربکس معمولی**
پدال کلاچ را تا انتها فشرده و دسته دنده را در حالت خلاص قرار دهید.
حین استارت زدن موتور پدال کلاچ را به صورت فشرده نگه دارید.
خودروهای مجهز به گیربکس اتوماتیک
خودرو را در دنده پارک (P) قرار دهید. در صورتیکه حین حرکت خودرو مجبور به استارت زدن مجدد هستید، دسته دنده را در حالت خلاص (N) قرار دهید.

توجه

- در شرایط زیر، چراغ هشدار KEY (قرمز رنگ) روشن شده به اطلاع راننده می‌رساند که حتی در صورتیکه کلید فشاری استارت در وضعیت OFF قرار داشته باشد، در حالت ACC قرار نخواهد گرفت.
- باتری کلید پیشرفته، خالی شده است.
- کلید پیشرفته خارج از محدوده عملکردی می‌باشد.
- کلید پیشرفته در مکانی که تشخیص سیگنال‌ها برای سیستم استارت مشکل است، قرار دارد (صفحه 3-12 را مطالعه نمایید).
- کلید پیشرفته خودروی دیگری در محدوده عملکردی قرار دارد.
- **(روشن نمودن موتور به روش اضطراری)**
در صورتیکه چراغ هشدار KEY (قرمز رنگ) و چراغ نشانگر (قرمز) کلید فشاری استارت روشن شده است، بیانگر وجود مشکلی در سیستم روشن نمودن موتور می‌باشد. در اولین فرصت ممکن به نمایندگی مجاز مزدا مراجعه نمایید. در این شرایط می‌توان، موتور را با فشردن مداوم کلید فشاری استارت روشن نمود. انجام ضروریات دیگر، از قبیل قرار داشتن کلید پیشرفته داخل خودرو و فشار دادن پدال ترمز در خودروهای مجهز به گیربکس اتوماتیک یا فشار دادن پدال کلاچ در خودروهای مجهز به گیربکس معمولی الزامی می‌باشد.
- **حین روشن نمودن موتور به روش اضطراری، چراغ هشدار KEY (قرمز رنگ) روشن مانده و چراغ نمایشگر KEY (سبز رنگ) روشن نمی‌شود.**

۶. از روشن بودن چراغ نشانگر KEY (سبز رنگ) در صفحه کیلومتر و چراغ نشانگر (سبز رنگ) کلید فشاری استارت اطمینان حاصل نمایید. در صورتیکه چراغ نمایشگر KEY (سبز رنگ) حین همراه داشتن کلید پیشرفته روشن نمی‌شود، می‌توانید از کلید مکانیکی استفاده نمایید.
(صفحه 3-17 را مطالعه نمایید).



⚠ هشدار

در صورتیکه چراغ هشدار KEY (قرمز رنگ) و دکمه روشن خاموش موتور روشن و چراغ نمایشگر (قرمز) شده است، بیانگر وجود مشکلی در سیستم روشن کردن موتور و عدم امکان روشن کردن موتور یا قراردادن سوئیچ در وضعیت ON یا ACC می‌باشد. در اولین فرصت ممکن به نمایندگی مجاز مزدا مراجعه نمایید.

رانندگی با خودروی مزدا روشن کردن و رانندگی

۸. پس از استارت زدن موتور، اجازه دهید موتور به مدت ۱۰ ثانیه با دور آرام کار کند.

روشن کردن موتور با استفاده از کلید مکانیکی
در صورتیکه به دلیل خالی شدن باتری کلید پیشرفته و یا دلایل دیگر، نمی‌توان موتور را با کلید پیشرفته استارت زد، می‌توانید از کلید مکانیکی استفاده نمایید.
۱. با استفاده از کلید پیشرفته، پوشش روی شکاف سوئیچ را بردارید، سپس کلید را کاملاً به داخل شکاف فرو کنید.

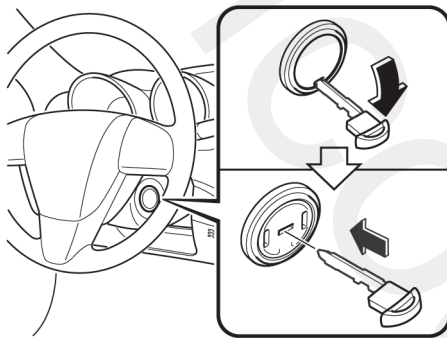

⚠ هشدار

پس از جا زدن کلید کمکی، کلید را در محل خود نچرخانید. در غیر اینصورت خودرو یا کلید صدمه می‌بینند.

۲. مراحل روشن نمودن موتور را مشابه مراحل روشن کردن حین همراه داشتن کلید پیشرفته دنبال نمایید. (صفحه 5-7 را مطالعه نمایید)

توجه

- حین قرار داشتن اهرم دسته‌دنده در وضعیت خلاص (N)، چراغ نمایشگر KEY (سبز رنگ) روشن شده و چراغ نمایشگر سبز رنگ کلید فشاری استارت خاموش می‌ماند.

۷. کلید فشاری استارت را پس از روشن شدن چراغ نمایشگر KEY (سبز رنگ) در صفحه نشانگرها و چراغ نشانگر (سبز رنگ) کلید فشاری استارت فشار دهید.

توجه

- پس از روشن نمودن موتور، چراغ‌های نشانگر کلید فشاری استارت (ACC و ON) خاموش شده و سوئیچ در وضعیت روشن (ON) قرار می‌گیرد.
- پس از استارت زدن موتور، چراغ نشانگر کلید فشاری استارت (ACC و ON) خاموش شده و سوئیچ در وضعیت روشن (ON) قرار می‌گیرد.
- (خودروهای مجهز به تنظیم اتوماتیک ارتفاع نور چراغ‌های جلو)
پس از فشردن کلید فشاری استارت و پیش از استارت زدن موتور، صدای عملکرد موتور تنظیم اتوماتیک ارتفاع نور در نزدیکی باک سوخت شنیده خواهد شد. این صدا بیانگر وجود مشکل نمی‌باشد.

توجه
<ul style="list-style-type: none"> • در صورتیکه حین فشردن کلید فشاری استارت از حالت خاموش (OFF) به حالت روشن (ON)، چراغ نمایشگر KEY (سبز رنگ) حدود ۳۰ ثانیه چشمک بزند، بیانگر کم بودن توان باتری کلید پیشرفته است. پیش از غیر فعال شدن کلید پیشرفته، باتری را تعویض نمایید. برای اطلاع از جزئیات بیشتر مبحث نگهداری در صفحه 3-7 را مطالعه نمایید. • خودروهای مجهز به گیربکس اتوماتیک در صورتیکه حین قراردادن دسته‌دنده در هر وضعیتی بجز پارک (P)، موتور خاموش شده باشد، سوئیچ در وضعیت تجهیزات جانبی ACC قرار می‌گیرد.

خاموش کردن موتور در شرایط اضطراری

⚠️ اخطار
<p>حین حرکت خودرو از فشردن یا دست زدن به کلید فشاری استارت خودداری نمایید:</p> <p>فشردن کلید فشاری استارت و توقف موتور، حین حرکت خودرو بجز در مواقع اضطراری بسیار خطرناک است. متوقف نمودن موتور به دلیل کاهش عملکرد فرمان هیدرولیک و قدرت ترمز حین حرکت خودرو می‌تواند منجر به کاهش قدرت مانور و توان ترمزگیری شده، منجر به بروز تصادف و صدمات جسمی شدید گردد.</p>

توجه
<ul style="list-style-type: none"> • حین فشردن پدال ترمز، زمینه شکاف سوئیچ حدود ۵ ثانیه چشمک می‌زند. حین چشمک‌زدن، کلید کمکی را جا بزنید. • حین روشن بودن موتور، کلید را از شکاف بیرون نکشید. • حین خروج از خودرو، کلید مکانیکی از شکاف سوئیچ خارج نموده و پس از آن از خودرو خارج شوید. • برای روشن کردن موتور، کلید کمکی را در شکاف سوئیچ جا زده و بدون فشار دادن پدال ترمز در خودروهای مجهز به گیربکس اتوماتیک یا فشار دادن پدال کلاچ در خودروهای مجهز به گیربکس معمولی، کلید فشاری استارت را فشار دهید.

خاموش نمودن موتور

خودروهای مجهز به گیربکس معمولی دسته دنده را در حالت خلاص قرار دهید.

خودروهای مجهز به گیربکس اتوماتیک اهرم دسته‌دنده را در موقعیت پارک (P) قرار دهید.

⚠️ هشدار
<p>حین خارج شدن از خودرو، از قرار داشتن کلید فشاری استارت در حالت OFF اطمینان حاصل نمایید.</p>

⚠️ اخطار

لنت‌های ترمز خیس و مرطوب را با حرکت کردن با سرعت کم و نگه داشتن ملایم پدال ترمز خشک نمایید تا کارایی سیستم ترمز به وضعیت عادی برگردد:

رانندگی با لنت‌های ترمز مرطوب خطرناک می‌باشد. زیرا این مسئله باعث افزایش فاصله ترمزگیری یا کشیده شدن ترمز به یک طرف حین ترمزگیری شده و خطر تصادف افزایش می‌یابد. فشردن ملایم پدال ترمز می‌تواند ضعیف شدن سیستم ترمز ناشی از خیس بودن لنت‌ها را نمایان سازد.

▼ ترمز دستی

⚠️ اخطار

همواره پیش از ترک صندلی راننده ترمز دستی را کشیده، دنده را در وضعیت پارک (P) قرار دهید:

ترک نمودن خودرو بدون خاموش کردن موتور و کشیدن ترمز دستی و قرار دادن دنده در وضعیت پارک (P) خطرناک بوده، ممکن است منجر به حرکت ناگهانی خودرو و بروز تصادف گردد. در صورتیکه خودرو را حتی برای چند لحظه بدون خاموش کردن موتور ترک نمایید، برخی عملکردهای امنیتی خودرو غیر فعال مانده و ممکن است باتری خودرو خالی شود.

سیستم ترمز

▼ پدال ترمز

خودرو شما مجهز به سیستم ترمز بوستر دار می‌باشد که در شرایط استفاده معمول به صورت خودکار تنظیم می‌شود.

در صورت عمل نکردن یا معیوب شدن بوستر، برای فعال نمودن ترمز نیاز به اعمال نیروی بیشتری به پدال می‌باشد و همچنین فاصله لازم جهت توقف خودرو افزایش می‌یابد.

⚠️ اخطار

از حرکت کردن در سرازیری به صورت خلاص و موتور خاموش خودداری نمایید:

حرکت کردن با موتور خاموش خطرناک می‌باشد. زیرا در این شرایط ترمز به دلیل عدم عملکرد بوستر ضعیف می‌شود و برای ترمزگیری نیاز به اعمال نیروی بیشتری می‌باشد و همچنین فاصله ترمزگیری افزایش یافته و خطر تصادف افزایش می‌یابد.

حین حرکت در سرازیری، دسته‌دنده را در دنده سنگین قرار دهید:

حرکت کردن و رانندگی با گرفتن مداوم پدال ترمز، یا فشردن پدال ترمز برای مدت طولانی خطرناک می‌باشد. این مسئله باعث داغ کردن لنت‌های ترمز می‌شود که نتیجه آن افزایش فاصله ترمزگیری و یا حتی عمل نکردن ترمز می‌باشد.

برای عدم بروز موارد فوق‌الذکر که باعث از دست رفتن کنترل خودرو و خطر تصادف می‌شود. از فشردن مداوم و طولانی مدت پدال ترمز اجتناب نمایید.

آزاد کردن ترمز دستی

پدال ترمز را فشار داده و سپس اهرم ترمز دستی را به سمت بالا کشیده و در همین حال دکمه ضامن ترمز دستی را فشار دهید و در حالیکه دکمه ضامن را نگه داشته‌اید اهرم ترمز دستی را کاملاً به سمت پایین حرکت دهید و سپس دکمه ضامن را رها نمایید.

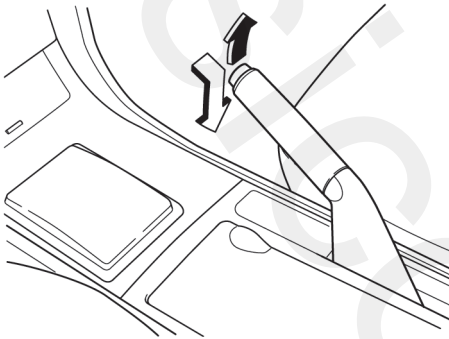

▼ چراغ هشدار سیستم ترمز



چراغ هشدار عملکردهای زیر را در بر دارد:

هشدار ترمز دستی

در صورت فعال بودن ترمز دستی و قرارگیری سوئیچ موتور در وضعیت START یا ON این لامپ روشن می‌شود و با آزاد شدن کامل ترمز دستی لامپ خاموش می‌شود.

هشدار کم بودن سطح روغن ترمز

در صورتیکه پس از آزاد نمودن کامل ترمز دستی لامپ هشدار ترمز روشن بماند، نشانه وجود عیب در سیستم ترمز می‌باشد.

در صورت بروز، خودرو را در منتهی الیه سمت راست جاده متوقف نمایید.

⚠ هشدار

حرکت کردن در شرایط فعال بودن ترمز دستی باعث سایش شدید لنت‌های ترمز می‌گردد.

توجه

برای اطلاع از نحوه استفاده از ترمز دستی در شرایط برف به رانندگی در زمستان (صفحه 9-4) رجوع نمایید.

فعال نمودن ترمز دستی

پدال ترمز را فشار دهید و سپس به آرامی اهرم ترمز دستی را به سمت بالا بکشید تا خودرو را در موقعیت ثابت نگه دارد.

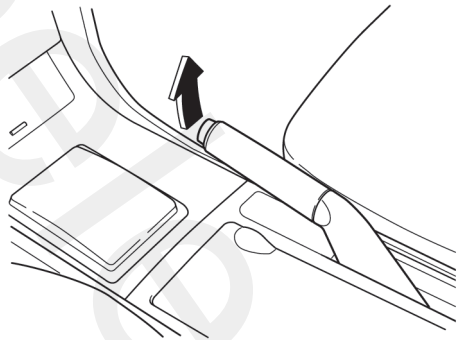

⚠️ **اخطار**

در صورت روشن باقی ماندن لامپ هشدار ترمز از رانندگی اجتناب نمایید. در اولین فرصت ممکن سیستم ترمز را به وسیله نمایندگی مجاز مزدا مورد بازدید قرار دهید:

رانندگی با خودرویی که لامپ هشدار ترمز آن روشن شده است خطرناک است. این مسئله بیانگر این نکته است که ممکن است ترمز در تمامی شرایط بصورت صحیح عمل نکند و در هر لحظه امکان از دست رفتن کامل ترمز وجود دارد. در صورتی که لامپ هشدار روشن باقی بماند پس از حصول اطمینان از آزاد بودن کامل اهرم ترمز دستی، سیستم ترمز را فوراً بازدید نمایید.

▼ **سیستم ترمز ضد قفل (ABS)**

واحد کنترل ABS بصورت پیوسته سرعت هر یک از چرخ‌ها را اندازه‌گیری می‌نماید. در صورت قفل شدن یکی از چرخ‌ها، سیستم ABS با آزاد کردن و ترمزگیری مجدد آن چرخ بصورت خودکار عمل می‌نماید. در این حالت راننده لرزش خفیفی را از پدال ترمز حس می‌نماید و ممکن است صدایی هم از سیستم ترمز شنیده شود. این مسئله در حین عملکرد سیستم ABS یک امر طبیعی می‌باشد. از رها کردن و فشردن مجدد پدال خودداری نموده و پدال ترمز را فشرده نگه دارید.

در این شرایط شما باید به وضعیت پدال، مانده سفت‌تر شدن پدال یا بیش از حد پایین رفتن پدال توجه نمایید. در هر یک از موارد فوق‌الذکر مدت زمان ترمزگیری افزایش می‌یابد.

۱. پس از خاموش کردن موتور سریعاً مقدار روغن ترمز را کنترل نموده و در صورت نیاز، روغن ترمز اضافه نمایید (صفحه 15-8)
 ۲. پس از اضافه کردن روغن ترمز، مجدداً لامپ هشدار را مورد بررسی قرار دهید.
- در صورتیکه لامپ هشدار هنوز روشن باقی بماند یا ترمز بصورت صحیح عمل نکند از رانندگی خودداری نموده و خودرو را تا نمایندگی مجاز مزدا بکسل نمایید. حتی اگر لامپ هشدار ترمز خودرویتان خاموش شد نیز خودرو را جهت بازدید به نمایندگی مجاز مزدا ببرید.

توجه

در صورتیکه اضافه کردن روغن ترمز به سیستم ترمز خودرویتان گاهی اوقات ضروری است، نشانه وجود نشتی در سیستم ترمز خودرو می‌باشد. در این شرایط با نمایندگی مجاز مزدا تماس حاصل نمایید.

در صورتیکه حین رانندگی، لامپ هشدار ABS روشن شود، واحد کنترل ABS وجود یک عیب در سیستم را تشخیص داده است. در صورت بروز عیب، سیستم ترمز خودرو شما همانند یک خودرو فاقد ABS عمل می‌نماید.

در چنین شرایطی با نمایندگی مجاز مزدا تماس حاصل نمایید.

توجه

- در صورتیکه خودرو را به وسیله باتری کمکی استارت بزنید، دور موتور نامتعادل شده و چراغ هشدار ABS روشن می‌شود که نشانگر ضعیف بودن توان باتری است و بر اثر بروز اشکال نمی‌باشد.
باتری را مجدداً شارژ نمایید.
مبحث شارژ مجدد باتری در صفحه 8-28 را مطالعه نمایید.

⚠️ اخطار

سیستم ترمز ABS جایگزین رانندگی ایمن نمی‌باشد:

ABS نمی‌تواند جبران رانندگی بی‌ملاحظه و غیرایمن، سرعت بسیار بالا و عدم حفظ فاصله ایمن نسبت به خودرو جلویی، رانندگی روی یخ و برف و کاهش اصطکاک ناشی از خیس بودن جاده را بنماید و در صورت عدم رعایت موارد ایمنی خطر بروز تصادف وجود دارد.

توجه

- فاصله ترمزگیری در سطوح سست (بر روی برف، شن، ماسه و ...) طولانی تر از حد معمول می‌باشد. خودرویی با سیستم ترمز معمولی به فاصله کمتر ترمزگیری در این شرایط نیاز دارد، چرا که لاستیک‌ها به حالت هرمی در لایه‌های جاده فرو رفته از سر خوردن خودرو جلوگیری می‌نمایند.
- ممکن است صدای عملکرد سیستم ترمز ABS هنگام روشن نمودن موتور یا بلافاصله پس از روشن کردن موتور به گوش برسد. این صدا بیانگر وجود مشکل نمی‌باشد.

▼ چراغ هشدار ABS



با قرارگیری سوئیچ موتور در حالت روشن (ON)، چراغ هشدار برای چند ثانیه روشن باقی می‌ماند.

▼ سیستم کمکی ترمز

در شرایط ترمزگیری اضطراری و در شرایطی که پدال ترمز با نیروی بیشتری فشرده شود، سیستم کمکی ترمز فعال می‌شود و باعث افزایش کارایی سیستم ترمز می‌گردد.

هرگاه پدال ترمز محکم‌تر یا خیلی سریع‌تر فشرده شود، ترمز به‌صورت محکم‌تری اعمال می‌گردد.

توجه

- وقتی که پدال ترمز محکم‌تر یا خیلی سریع‌تر از حالت معمول فشرده شود، پدال نرم‌تر احساس می‌شود اما ترمز محکم‌تر اعمال می‌گردد. این حالت نشانه عیب نبوده و عملکرد معمول سیستم کمکی ترمز می‌باشد.
- (خودروهای فاقد سیستم DSC)
وقتی که پدال ترمز محکم‌تر یا خیلی سریع‌تر از حالت معمول فشرده شود، صدای کلیک از بوستر ترمز شنیده می‌شود. این حالت نشانه عیب نبوده و عملکرد معمول سیستم کمکی ترمز می‌باشد.
- (خودروهای مجهز به سیستم DSC)
وقتی که پدال ترمز محکم‌تر یا خیلی سریع‌تر از حالت معمول فشرده شود، صدای عملکرد پمپ یا موتور شنیده می‌شود. این حالت نشانه عیب نبوده و عملکرد معمول سیستم کمکی ترمز می‌باشد.
- وقتی که پدال ترمز محکم‌تر یا خیلی سریع‌تر فشرده شود یک صدای کلیک از بوستر ترمز شنیده می‌شود. این حالت نیز نشانه بروز عیب نبوده و عملکرد عادی سیستم کمکی ترمز می‌باشد.

▼ چراغ هشدار سیستم الکترونیکی تقسیم نیروی ترمز



در صورتیکه واحد کنترل سیستم الکترونیکی تقسیم نیروی ترمز، عملکرد غیرصحیح برخی از اجزاء را تشخیص دهد، لامپ هشدار ترمز و لامپ هشدار ABS را به‌صورت هم‌زمان روشن می‌نماید. در این شرایط احتمالاً مشکل از سیستم الکترونیکی تقسیم نیروی ترمز می‌باشد.

⚠️ اخطار

در صورت روشن شدن لامپ‌های هشدار ترمز و هشدار ABS از رانندگی پرهیز نمایید. در اولین فرصت ممکنه خودرو را جهت بازدید سیستم ترمز تا نمایندگی مجاز مزدا بکسل نمایید:

ادامه دادن رانندگی پس از روشن شدن هم‌زمان لامپ‌های هشدار ترمز و هشدار ABS خطرناک می‌باشد.

در این شرایط ممکن است حین ترمز اضطراری چرخ‌های عقب خیلی زودتر از شرایط معمول قفل شوند.

⚠️ **اخطار**

حین رانندگی با سرعت بالا یا بر روی جاده‌های لغزنده، به طور ناگهانی از ترمز موتوری استفاده نکنید:

تعویض دنده به دنده‌های سنگین‌تر در حین رانندگی بر روی جاده‌های خیس، برفی یا یخ‌زده و یا حین رانندگی با سرعت بالا، منجر به ترمز موتوری ناگهانی شده، بسیار خطرناک است. تغییر ناگهانی سرعت لاستیک‌ها می‌تواند منجر به سر خوردن لاستیک‌ها، از دست دادن کنترل خودرو و در نتیجه تصادف شود.

⚠️ **هشدار**

- حین رانندگی فقط زمان تعویض دنده پای خود را بر روی پدال کلاچ قرار دهید. همچنین، از پدال کلاچ برای نگه‌داشتن خودرو در سربالایی‌ها استفاده نکنید. رانندگی حین درگیر بودن پدال کلاچ، منجر به سایش غیر اضطراری و صدمه دیدن کلاچ می‌شود.
- از وارد آوردن فشار جانبی زیاد به دسته دنده، حین تعویض از دنده پنج به دنده چهار خودداری نمایید. چرا که این عمل منجر به انتخاب تصادفی دنده و در نتیجه صدمه دیدن دسته دنده می‌گردد.
- پیش از تعویض به دنده عقب R، از توقف کامل خودرو اطمینان حاصل نمایید. تعویض دنده به دنده عقب R، حین حرکت خودرو، به گیر بکس صدمه می‌زند.

کنترل گیربکس معمولی

▼ **طرح انتخاب دنده در گیربکس معمولی**

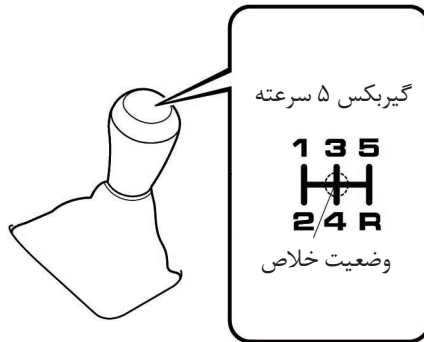

خودرو به جعبه دنده معمولی پنج سرعته یا شش سرعته مجهز می‌باشد. طرح تعویض دنده در هر حالت، در تصویر بالا نمایش داده شده است.

حین تعویض دنده، پدال کلاچ را کاملاً به سمت پایین فشار دهید؛ حین رها کردن، پای خود را به تدریج از روی پدال کلاچ بردارید.

جعبه دنده پنج سرعته

سیستم مجهز به عملکرد ایمنی برای جلوگیری از تعویض اتفاقی دنده از دنده پنج به دنده عقب R می‌باشد. برای تعویض دنده به دنده عقب R، ابتدا باید دسته دنده را در حالت خلاص قرار دهید.

توجه

در صورتیکه تعویض دنده به دنده عقب R مشکل است، دنده را در حالت خلاص قرار داده، پدال کلاچ را رها کرده و مجدداً اقدام کنید.

کنترل گیربکس اتوماتیک

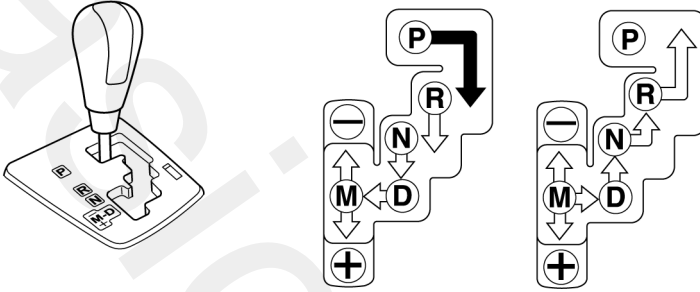

نحوه تغییر وضعیت دسته‌دنده:

برای جابجایی اهرم انتخاب دنده، پدال ترمز باید فشرده شود. (سوئیچ موتور باید در وضعیت روشن (ON) یا تجهیزات جانبی (ACC) قرار داشته باشد).



اهرم انتخاب دنده را می‌توان آزادانه به هر حالتی جابجا نمود.



توجه

گیربکس اتوماتیک تعبیه شده در این خودرو دارای ویژگی‌هایی می‌باشد که در گیربکس‌های اتوماتیک متداول موجود نمی‌باشد و این قابلیت را در اختیار راننده قرار می‌دهد که هر دنده را انتخاب نماید، حتی اگر شما قصد داشته باشید که از قسمت متداول تعویض دنده اتوماتیک این گیربکس استفاده نمایید، توجه داشته باشید که می‌توانید بصورت غیرعمدی و از روی غفلت دسته‌دنده را در حالت تعویض دستی قرار دهید و حتی با تغییر سرعت خودرو گیربکس در یک دنده نامتناسب باقی بماند. در صورتیکه متوجه افزایش دور موتور یا گاز خوردن ناگهانی موتور گشتید، قرار ندادن ناخواسته دسته دنده در حالت تعویض دستی دنده را کنترل نمایید. (صفحه 20-5)

⚠️ اخطار

برای پارک خودرو همواره دسته دنده را در حالت **P** قرار داده و ترمز دستی را بکشید:
برای نگهداشتن خودرو در حالت توقف تنها فرار دادن دسته دنده در حالت **P** و عدم فعال نمودن ترمز دستی خطرناک می‌باشد. زیرا در صورت عمل نکردن و معیوب شدن حالت **P** امکان حرکت خودرو و تصادف وجود دارد.

⚠️ هشدار

- تعویض دنده به حالت های **P**، **N** یا **R** در حین حرکت خودرو می‌تواند باعث صدمه زدن به گیربکس شود.
- تعویض دنده به حرکت به جلو یا دنده عقب در شرایطی که دور موتور بیشتر از حالت دور آرام می‌باشد می‌تواند باعث صدمه زدن به گیربکس شود.

وضعیت R (دنده عقب)

در وضعیت **R** خودرو به سمت عقب حرکت می‌نماید. برای تعویض دنده به حالت **R**، یا تعویض دنده از حالت **R** خودرو باید کاملاً متوقف شود. (بجز حالت جلو و عقب کردن برای خارج کردن خودروی گیرکرده که در صفحه 4-8 شرح داده شده است).

وضعیت N (خلاص)

در این حالت گیربکس و چرخ‌ها قفل نمی‌باشند و خودرو با یک نیروی کمی حرکت می‌نماید مگر اینکه ترمز دستی یا ترمزها فعال باشد.

▼ چراغ نشانگر موقعیت دسته دنده

این چراغ موقعیت دسته دنده را نشان می‌دهد.

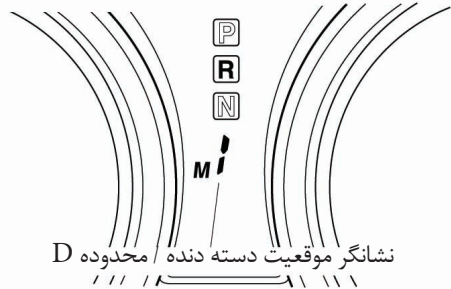

نشانگر موقعیت دسته دنده

حین رانندگی در حالت گیربکس معمولی یا اتوماتیک، این نشانگر موقعیت دسته دنده را نشان می‌دهد.*

▼ وضعیت‌های مختلف گیربکس اتوماتیک

برای استارت زدن، دسته دنده باید در وضعیت **N** یا **P** قرار داشته باشد.

وضعیت P (پارک)

در این حالت گیربکس قفل می‌باشد و این مکانیزم مانع دوران چرخ‌های جلو می‌شود.

* در برخی مدل‌ها.

وضعیت D (حرکت به جلو)

این حالت وضعیت عادی حرکت دنده می‌باشد. گیربکس به طور اتوماتیک از حالت توقف در یک محدوده ۱۴ یا ۵ دنده‌ای* جابه‌جا می‌شود.

*موتور LF

استفاده موقت از دنده D امکان‌پذیر می‌باشد. مبحث وضعیت کنترلی در صفحه 24-5 را مطالعه نمایید.

وضعیت M (تعویض دنده دستی)

این حالت، وضعیت تعویض دنده دستی می‌باشد و می‌توان به‌وسیله دسته‌دنده، دنده‌ها را به بالا یا پایین تعویض دنده نمود.

به الگوی تعویض دنده دستی (صفحه 22-5) رجوع نمایید.

▼ سیستم دنده اتوماتیک فعال (AAS)

سیستم دنده اتوماتیک فعال (AAS) با توجه به شرایط جاده و حالت رانندگی، به طور اتوماتیک تعویض دنده انجام می‌دهد. این حالت عملکرد موتور را بهبود بخشیده و آسایش حین رانندگی را افزایش می‌دهد. حین پیچیدن، سیستم AAS خودرو را در دنده‌ای که پیش از پیچیدن قرار داشته، نگه داشته و امکان گازدادن به خودرو پس از پیچیدن را فراهم می‌آورد.

در صورتیکه راننده سریع گاز بدهد، حین قرارداشتن اهرم دسته‌دنده در وضعیت D در فواصل زمانی کوتاه سرعت خودرو را افزایش یا کاهش می‌دهد، سیستم AAS خودرو را در بهترین دنده نگه‌داشته و ممکن است راننده احساس کند که تغییر دنده انجام نمی‌شود. این شرایط عادی بوده، بیانگر وجود مشکل نمی‌باشد.

*در برخی مدل‌ها.

⚠️ اخطار

در صورتیکه دور موتور بیشتر از دور آرام باشد

از تعویض دنده از حالت‌های N یا P به حالت

حرکت به جلو D خودداری نمایید:

تعویض دنده از حالت‌های N یا P به حالت D در شرایطی که دور موتور بیشتر از دور آرام باشد خطرناک بوده، باعث حرکت ناگهانی خودرو، بروز تصادف و صدمات جانی می‌شود.

در حین حرکت خودرو از تعویض دنده به حالت

خلاص (N) خودداری نمایید:

تعویض دنده به خلاص (N) در حین حرکت خودرو خطرناک می‌باشد زیرا در حالت کاهش سرعت، ترمز موتوری (کاهش سرعت در اثر کاهش دور موتور) عمل نمی‌کند و خطر بروز تصادف وجود دارد.

⚠️ هشدار

در حین حرکت خودرو از تعویض دنده به خلاص (N)

خودداری نمایید. انجام این عمل باعث صدمه دیدن گیربکس می‌شود.

توجه

برای جلوگیری از حرکت ناخواسته خودرو، قبل از تعویض دنده از حالت خلاص (N) ترمز دستی را بکشید یا اینکه پدال ترمز را فشار دهید.

▼ لغو سیستم قفل تعویض دنده

در صورتیکه با انجام مراحل صحیح، خارج کردن دسته‌دنده از حالت P میسر نگردید، فشردن پدال ترمز را ادامه دهید.

۱. درپوش قفل تعویض دنده را بوسیله یک پیچ‌گوشتی خارج نمایید.
۲. پیچ‌گوشتی را در داخل شیار فرو نموده و به پایین فشار دهید.

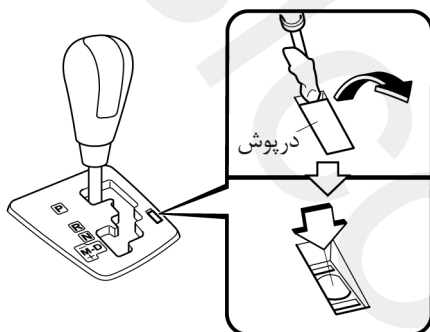

۳. دسته‌دنده را جابه‌جا نمایید.
۴. خودرو را برای کنترل سیستم به نمایندگی مجاز مزدا ببرید.

▼ سیستم قفل تعویض دنده (قفل دسته‌دنده)

سیستم قفل تعویض دنده، تا زمانیکه پدال ترمز فشرده نشود مانع جابه‌جا نمودن دسته‌دنده از حالت P می‌شود.

برای جابه‌جا نمودن دسته‌دنده از حالت P:

۱. پدال ترمز را فشار داده و نگه دارید.
۲. موتور را روشن نمایید.
۳. دسته‌دنده را جابه‌جا نمایید.

توجه

- در شرایطی که سوئیچ موتور در وضعیت LOCK قرار داشته باشد، دسته‌دنده را نمی‌توان از حالت P جابه‌جا نمود.
- برای حصول اطمینان از قرارگرفتن دسته‌دنده در حالت P، تا زمانیکه دسته‌دنده در حالت P قرار داده نشود نمی‌توان سوئیچ موتور را خارج نمود.
- در خودروهای مجهز به کلید پیشرفته
حین قرارنداشتن دنده در وضعیت پارک P نمی‌توان سوئیچ خودرو را از وضعیت ACC به LOCK تغییر وضعیت داد.

نشانگرها

نشانگر وضعیت دنده

در حالت تعویض دنده دستی، علامت "M" در صفحه کیلومتر روشن می‌شود.

نشانگر دنده درگیر

شماره دنده درگیر در صفحه کیلومتر نشان داده می‌شود.



توجه

- در صورتیکه حین رانندگی در سرعت‌های بالا امکان تعویض دنده به پایین نباشد، نشانگر دنده درگیر چشمک می‌زند تا نشان دهد که امکان تعویض به دنده پایین‌تر میسر نمی‌باشد.
- در صورت افزایش بیش از حد دمای روغن گیربکس اتوماتیک این امکان وجود دارد که گیربکس در وضعیت تعویض دنده اتوماتیک قفل گردد و به حالت تعویض دنده دستی نرود. در این حالت لامپ نشانگر دنده درگیر خاموش می‌شود. این یک عملکرد معمول جهت حفاظت از گیربکس اتوماتیک می‌باشد. پس از کاهش یافتن دمای روغن گیربکس، مجدداً نشانگر دنده درگیر روشن می‌شود و تعویض دنده دستی امکان‌پذیر می‌شود.

▼ حالت تعویض دنده ، دستی

این حالت احساس تعویض دنده بوسیله گیربکس‌های معمولی را به شما القا می‌نماید و اجازه می‌دهد که شما دور و گشتاور اعمالی به چرخ‌های جلو را مشابه گیربکس‌های معمولی کنترل نمایید.

برای انتخاب حالت تعویض دنده دستی، دسته‌دنده را از حالت D به حالت M جابه‌جا نمایید.

توجه

تغییر حالت تعویض دنده از حالت تعویض دنده اتوماتیک به تعویض دنده دستی حین حرکت خودرو صدمه‌ای به گیربکس نخواهد زد.



برای برگشت به حالت تعویض دنده اتوماتیک، دسته‌دنده را از حالت M به D برگردانید.

توجه

- در صورتیکه در حالت توقف خودرو دسته‌دنده را به حالت M جابه‌جا نمایید، دنده به M1 تعویض می‌شود.
- در صورتیکه حین رانندگی در حالت D بدون فشار دادن پدال گاز، به حالت تعویض دنده دستی، تغییر وضعیت دهید، دنده به M4 تعویض می‌شود.

برای تعویض دنده به دنده بالاتر، با استفاده از کلیدهای روی غریبک فرمان، با انگشتان خود یکی از کلیدهای UP روی غریبک را یکبار به سمت خود فشار دهید.

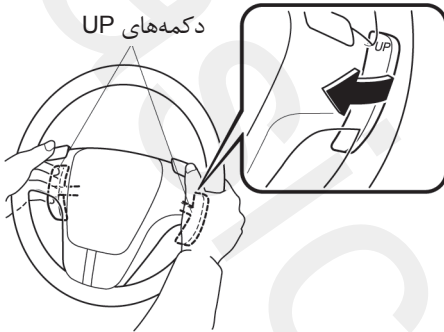

⚠️ اخطار

حین استفاده از انگشتان یا شستتان برای تعویض دنده با استفاده از کلیدهای روی غریبک فرمان، دستان خود را روی لبه غریبک قرار دهید:

قرار دادن دستان داخل غریبک فرمان حین استفاده از کلیدهای تعویض دنده خطرناک می‌باشد. در صورت انبساط کیسه هوای راننده حین بروز تصادف، ممکن است دستهایتان شدیداً صدمه ببینند.

تعویض دنده

برای تعویض دنده به پایین و بالا می‌توانید از اهرم دسته‌دنده یا کلیدهای روی غریبک فرمان استفاده نمایید.*

توجه

- در صورتیکه کلیدهای روی غریبک فرمان در هر دو طرف (سمت راست و چپ) همزمان فشرده شوند، دنده یکبار تغییر خواهد کرد.
- در شرایط زیر دنده عوض نخواهد شد:
- کلید تعویض دنده روی غریبک فرمان و اهرم تعویض دنده همزمان بکار گرفته شود.
- کلیدهای UP و DOWN روی غریبک فرمان همزمان فشرده شوند.

تعویض دنده دستی به بالا

(M1 → M2 → M3 → M4 → M5)

برای تعویض دنده به دنده بالاتر، دسته دنده را یکبار به سمت علامت (+) بکشید.



*در برخی مدل‌ها.

رانندگی با خودروی مزدا روشن کردن و رانندگی

برای تعویض به دنده پایین‌تر با استفاده از کلیدهای روی غربیلک فرمان، با شست خود یکی از دکمه‌های DOWN روی غربیلک را فشار دهید.

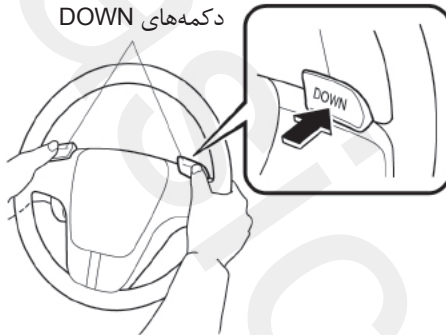

توجه

- وقتیکه با سرعت کم رانندگی می‌کنید بسته به سرعت خودرو ممکن است که امکان تعویض دنده به بالا میسر نباشد. از رانندگی به گونه‌ای که عقربه دورسنگ موتور به محدوده قرمز برسد خودداری نمایید. در صورت رسیدن دور موتور به محدوده قرمز رنگ، ممکن است که یک حالت ترمزی ناشی از قطع سوخت احساس نمایید. این یک مسئله عادی می‌باشد و نشان دهنده عیب نیست.
- حین رانندگی در حالت تعویض دنده دستی، دنده به‌طور اتوماتیک افزایش نمی‌یابد.

⚠️ احتیاط

از تعویض دنده معکوس در جاده‌های لغزنده و در سرعت‌های بالا خودداری نمایید:

تعویض دنده معکوس حین حرکت در جاده‌های خیس، برفی یا یخ زده یا حین حرکت با سرعت‌های بالا باعث ترمز موتوری ناگهانی شده و خطرناک می‌باشد. تغییر ناگهانی سرعت چرخ‌ها ممکن است باعث لغزش لاستیک‌ها گردد و این مسئله می‌تواند باعث از دست رفتن کنترل خودرو شده و خطر بروز تصادف افزایش یابد.

حین استفاده از انگشتان یا شستتان برای تعویض دنده با استفاده از کلیدهای روی غربیلک فرمان، دستان خود را روی لبه غربیلک قرار دهید:

قرار دادن دستان داخل غربیلک فرمان حین استفاده از کلیدهای تعویض دنده خطرناک می‌باشد. در صورت انبساط کیسه هوای راننده حین بروز تصادف، ممکن است دست‌ها بتان شدیداً صدمه ببینند.

تعویض دنده دستی معکوس

(M5 → M4 → M3 → M2 → M1)

برای تعویض دنده به دنده پایین‌تر، دسته دنده را یکبار به سمت جلو یا علامت (-) فشار دهید.



تعویض معکوس (تعویض دنده به پایین)

در صورتیکه سرعت خودرو از مقادیر تعیین شده در جداول زیر جهت تعویض معکوس بیشتر باشد، عمل تعویض دنده به دنده پایین تر انجام نمی شود.

سرعت خودرو	دنده
۲۰۲ km/h	M5 → M4
۱۳۴ km/h	M4 → M3
۸۶ / ۵ km/h	M3 → M2
۳۵ km/h	M2 → M1

حین کاهش سرعت، در صورت کاهش سرعت به مقادیر زیر، تعویض دنده معکوس بصورت اتوماتیک انجام می شود:

سرعت خودرو	دنده
۳۰ km/h	M5 یا M4 → M3
۱۰ km/h	M3 یا M2 → M1

توجه

در صورتیکه در وضعیت ثابت کردن دنده دو قرار داشته باشید، عمل تعویض دنده اتوماتیک به دنده M1 انجام نمی شود.

توجه

- حین حرکت در سرعت‌های بالا بسته به سرعت خودرو ممکن است که امکان تعویض دنده معکوس میسر نباشد.
- حین کاهش سرعت خودرو، بسته به سرعت خودرو ممکن است که دنده به صورت اتوماتیک معکوس تعویض گردد.

وضعیت ثابت کردن دنده دو

در صورتیکه حین توقف خودرو یا حین حرکت با سرعت ۱۰ km/h یا کمتر دسته دنده را یکبار به سمت عقب (+) بکشید، گیربکس در وضعیت ثابت دنده دو قرار می گیرد.

وضعیت ثابت کردن دنده دو برای شروع به حرکت آرامتر در سطوح لغزنده مناسب می باشد. در صورتیکه دسته دنده به سمت جلو (-) فشرده شود یا اینکه به سمت عقب (+) کشیده شود وضعیت تثبیت دنده دو لغو می گردد.

مشخصات تعویض دنده

تعویض دنده به بالا

در صورتیکه سرعت خودرو از مقدار تعیین شده در جداول زیر جهت تعویض دنده به بالا کمتر باشد، عمل تعویض دنده به دنده بالاتر انجام نمی شود.

سرعت خودرو	دنده
حین حرکت یا متوقف بودن خودرو می توانید به دنده M2 تعویض دنده نمایید.	M1 → M2
۲۰ km/h	M2 → M3
۳۳ km/h	M3 → M4
	M4 → M5

توجه

تعویض دنده حین رانندگی در وضعیت کنترلی بسته به سرعت خودرو امکان پذیر است. علاوه بر این، به دلیل این که وضعیت کنترلی به سرعت گاز دادن یا فشردن کامل پدال گاز بستگی دارد، در زمانی که می بایست در یک دنده ثابت رانندگی گردد، استفاده از حالت تعویض دنده دستی توصیه می شود.

▼ نکات مورد توجه در حین رانندگی

سبقت گیری

به منظور اعمال قدرت بیشتر روی چرخ های محرک در حین سبقت گیری یا در حین حرکت در سربالایی ها، در شرایط قرار داشتن در وضعیت D، پدال گاز را تا انتها فشار دهید. در این شرایط با توجه به سرعت خودرو، گیربکس به دنده پایین تر تعویض دنده می نماید.

طی کردن سربالایی ها از حالت توقف

برای طی کردن سربالایی ها از حالت توقف :

۱. پدال ترمز را فشار دهید.
۲. دسته دنده را با توجه به مقدار بار خودرو و شیب سربالایی در حالت D یا M1 قرار دهید.
۳. در حالیکه به آرامی پدال گاز را فشار می دهید پدال ترمز را رها نمایید.

طی کردن سرازیری ها

در حین حرکت در سرازیری ها با توجه به مقدار بار و شیب سرازیری دنده های سنگین تر را انتخاب نموده و مسیر را به آرامی طی نمایید و برای جلوگیری از داغ کردن ترمز از ترمز گیری مداوم خودداری نمایید.

▼ وضعیت کنترلی *

وضعیت کنترلی، استفاده موقت از کلیدهای کنترل دنده روی غریبک فرمان، حین رانندگی در حالت قرار داشتن اهرم دسته دنده در دنده مورد نظر در وضعیت D را فراهم می آورد.

حین رانندگی در وضعیت کنترلی، چراغ های نشانگر D و M و دنده درگیر چشمک خواهند زد.

در شرایط زیر وضعیت کنترلی لغو خواهد شد.

- رانندگی با سرعت ثابت.
- نزدیک شدن عقربه دور سنج به محدوده قرمز.
- فشردن شدید پدال گاز.
- توقف خودرو یا حرکت با سرعت کم.

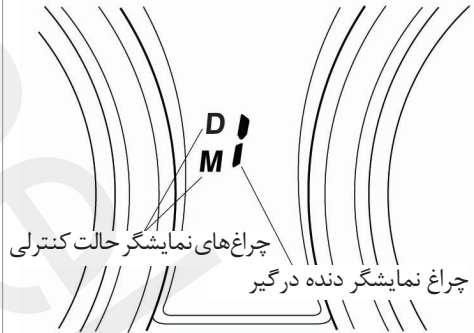

* در برخی مدل ها.

توجه

- در شرایط روشن ماندن چراغ نشانگر عیب فرمان هیدرولیک، سیستم هیدرولیک فرمان عمل نمی‌کند، اما امکان کنترل فرمان با اعمال نیروی بیشتری میسر می‌باشد.
- در صورت چرخاندن مداوم غربیلک فرمان به چپ و راست حین توقف خودرو یا حرکت با سرعت فوق‌العاده کم ممکن است منجر به سنگین احساس کردن غربیلک شود، اما این حالت بیانگر وجود اشکال نیست. در این شرایط، خودرو را در مکانی ایمن متوقف نموده و تا بازگشت سیستم به حالت عادی چند دقیقه منتظر بمانید.

سیستم فرمان هیدرولیک

سیستم فرمان هیدرولیک فقط در شرایط روشن بودن موتور عمل می‌نماید. در صورت خاموش بودن موتور یا در شرایطی که سیستم فرمان هیدرولیک عمل نمی‌نماید، کنترل فرمان با اعمال نیروی بیشتری امکان پذیر خواهد بود.

در صورتیکه احساس نمودید که فرمان از حالت معمول سفت‌تر می‌باشد با نمایندگی مجاز مزدا تماس حاصل نمایید.

▼ چراغ نشانگر معیوب بودن فرمان هیدرولیک



این چراغ با قرارگیری سوئیچ موتور در وضعیت روشن (ON) روشن می‌شود و با روشن شدن موتور خاموش می‌شود.

در صورتیکه پس از روشن شدن موتور این لامپ روشن بماند یا اینکه در حین حرکت روشن شود، پس از پارک نمودن خودرو در یک محل ایمن موتور را خاموش نموده و مجدداً موتور را روشن نمایید.

در صورتیکه لامپ نشانگر مجدداً روشن نشد، بیانگر این نکته است که مشکلی وجود نداشته و امکان کنترل عادی فرمان وجود دارد.

اما در صورتیکه لامپ روشن باقی بماند، نشانگر این نکته است که فرمان هیدرولیک کار نمی‌کند. در این شرایط با نمایندگی مجاز مزدا تماس حاصل نمایید.

سیستم کنترل تثبیت سرعت (کروز)*

با استفاده از سیستم کنترل سرعت، به راحتی می‌توانید سرعت خودرو را در سرعتی بالاتر از ۳۰ km/h به صورت ثابت نگه دارید.

⚠️ اخطار

در شرایط زیر از سیستم کنترل سرعت (کروز) استفاده نکنید:

- در جاده‌های شیب‌دار
- پیچ‌های لغزنده
- در ترافیک سنگین یا غیر یکنواخت
- در جاده‌های پیچ و خم‌دار یا لغزنده
- شرایط مشابه که نیازمند تغییر مداوم سرعت می‌باشد.

▼ چراغ نشانگر اصلی سیستم کروز
(زرد)/چراغ نشانگر عملکرد سیستم کروز
(سبز)

CRUISE

چراغ نشانگر سیستم کروز دارای دو رنگ متفاوت می‌باشد.

چراغ نشانگر اصلی سیستم کروز (زرد)

حین چرخاندن سوئیچ استارت به حالت روشن (ON) این چراغ روشن شده و سیستم کنترل کروز فعال خواهد شد.

چراغ نشانگر عملکرد سیستم کروز (سبز)

چراغ نشانگر حین تنظیم سرعت سیستم کروز به رنگ سبز روشن می‌شود.

* در برخی مدل‌ها.

▼ کلیدهای کنترل سیستم کروز

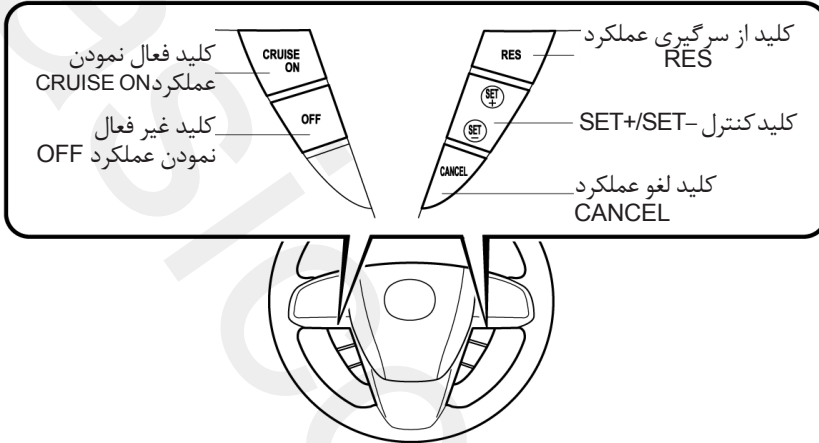

▼ برای تنظیم سرعت سیستم کروز

۱. با فشردن کلید CRUISE ON سیستم کروز را فعال نمایید.
۲. تا سرعت دلخواه (بیش از ۳۰ km/h) گاز دهید.
۳. سرعت کروز خودرو را با فشردن کلید SET - یا SET + بالا و پایین برده، در سرعت دلخواه تنظیم نمایید. سرعت کروز بلافاصله پس از فشردن کلید SET - یا SET + تنظیم می‌شود. همزمان پدال گاز را رها نمایید.

▼ فعال/غیر فعال نمودن

برای فعال نمودن سیستم، کلید ON را فشار دهید.
برای غیر فعال نمودن سیستم، کلید OFF را فشار دهید.

⚠️ / اخطار

همیشه در صورت عدم استفاده از سیستم

کروز، آن را خاموش نمایید:

قرار دادن سیستم در حالت آماده به کار خطرناک است، چرا که ممکن است سیستم به‌طور ناخودآگاه بر اثر فشردن تصادفی دکمه فعال شده و در نتیجه منجر به از دست دادن کنترل خودرو و بروز تصادف گردد.

افزایش سرعت با استفاده پدال گاز

برای افزایش سرعت تا میزان دلخواه پدال گاز را فشار دهید. کلید - SET یا + SET را به سمت بالا یا پایین فشار داده، بلافاصله رها نمایید.

توجه

در صورت تمایل به افزایش موقت سرعت کروز گاز بدهید. سرعت بیشتر در عملکرد و یا تنظیم سرعت کروز تداخلی ایجاد نمی نماید. پای خود را از روی پدال گاز بردارید تا سرعت خودرو به میزان قبلی باز گردد.

توجه

- کلید - SET یا + SET سیستم کروز را در سرعت دلخواه رها نمایید. در غیر اینصورت حین فشردن کلید + SET به سمت بالا سرعت افزایش یافته یا حین فشردن کلید - SET به سمت پایین سرعت کاهش خواهد یافت (مگر اینکه پدال گاز را فشرده باشید).
- حین رانندگی در سطح شیبدار، موقع پایین آمدن کمی سرعت خودرو را افزایش داده و حین بالا رفتن کمی سرعت خودرو را کاهش دهید.
- حین فعال بودن سیستم کروز در صورت کاهش سرعت خودرو به کمتر از ۲۳ km/h در مواقعی همانند بالا رفتن از سطوح شیبدار، سیستم کنترل کروز خاموش خواهد شد.

▼ افزایش سرعت کروز

یکی از روش‌های زیر را بکار ببرید.

افزایش سرعت کروز با استفاده از کلیدهای

کنترل کروز

کلید + SET را فشار داده و نگه دارید. خودرو شما گاز خورده، سرعت خودرو افزایش می‌یابد، در سرعت مورد نظر کلید را رها نمایید.

خودرو شما به عملکرد افزایش ۱ km/h سرعت با فشار دادن لحظه‌ای کلید + SET مجهز می‌باشد. در صورتیکه چند بار به‌طور لحظه‌ای دکمه را فشار دهید هر بار سرعت خودرو ۱ km/h افزایش می‌یابد.

▼ لغو عملکرد

برای لغو عملکرد سیستم کروز، یکی از روندهای زیر را بکار برید:

- کلید OFF را فشار دهید.
- پدال ترمز را آهسته فشار دهید.
- کلید CANCEL را فشار دهید.

حین قرارگرفتن سوئیچ خودرو در وضعیت OFF سیستم کروز خاموش می‌شود.

توجه

با کاهش سرعت به میزان ۱۵ km/h از سرعت تنظیم شده (همانند کاهش سرعت حین بالارفتن در جاده‌های شیب‌دار طولانی) سیستم کروز لغو خواهد شد.

▼ کاهش سرعت کروز

کلید کنترل کروز - SET را فشرده و نگه دارید. سرعت خودرو به مرور کاهش می‌یابد.

در سرعت مورد نظر کلید را رها نمایید.

خودرو شما به عملکرد کاهش ۱ km/h سرعت، با فشار دادن لحظه‌ای - SET مجهز می‌باشد. در صورتیکه چند بار به‌طور لحظه‌ای کلید - SET را فشار دهید هر بار سرعت خودرو ۱ km/h کاهش می‌یابد.

▼ از سرگیری رانندگی با سرعت کروز بیش از ۳۰ km/h

در صورتیکه روشی بجز فشاردادن کلید OFF برای غیر فعال نمودن سیستم کروز بکار برده‌اید (همانند فشردن پدال ترمز) و سیستم هنوز فعال می‌باشد، با فشار دادن کلید RESUME سرعت خودرو به میزان قبلی سرعت کروز افزایش می‌یابد.

در صورتیکه سرعت خودرو کمتر از ۳۰ km/h باشد، سرعت خودرو به ۳۰ km/h یا بیشتر افزایش داده و سپس کلید RESUME را فشار دهید.

▼ چراغ نشانگر TCS/DSC



پس از قرار گرفتن سوئیچ خودرو در وضعیت روشن، این چراغ نشانگر روشن شده و پس از چند ثانیه خاموش می‌شود. در صورت عملکرد سیستم TCS (کنترل کشش) یا DSC (کنترل تعادل) چراغ چشمک می‌زند. در صورتی که چراغ روشن ماند، ممکن است سیستم TCS یا DSC دچار نقص شده باشد، جهت انجام تعمیرات به نمایندگی مجاز مزدا مراجعه نمایید.

توجه

- علاوه بر چشمک زدن چراغ نشانگر، صدای کارکرد موتور نیز شنیده می‌شود، این صدا بیانگر عملکرد صحیح سیستم TCS می‌باشد.
- حین رانندگی بر روی سطوح لغزنده، همانند برف تازه، در صورت فعال بودن سیستم TCS، افزایش دور موتور غیر ممکن است.

سیستم کنترل کشش (TCS) *

سیستم کنترل کشش (TCS) توسط کنترل گشتاور و ترمزگیری موتور، میزان کشش را افزایش داده و ایمنی خودرو را ارتقاء می‌بخشد. حین تشخیص سرخوردن چرخ توسط سیستم TCS، سیستم TCS گشتاور موتور را کاهش داده و برای جلوگیری از برهم خوردن تعادل، ترمزها را فعال می‌نماید.

در نتیجه حین حرکت بر روی سطوح لغزنده، موتور به طور اتوماتیک کنترل شده و نیروی بهینه برای حرکت چرخ‌ها، بدون سرخوردن و از دست دادن تعادل را فراهم می‌آورد.

⚠️ اخطار

برای ایمن راندن تنها به سیستم کنترل کشش تکیه نکنید:

سیستم کنترل کشش (TCS) جبران رانندگی با بی‌دقتی، سرعت زیاد، تعقیب و گریز (تعقیب یک خودروی دیگر با فاصله کم)، رانندگی در آب (کاهش اصطکاک لاستیک‌ها و تماس با جاده بدلیل آب موجود بر روی سطح جاده) را نخواهد کرد و همچنان ممکن است تصادف نمایید.

* در برخی مدل‌ها.

⚠ هشدار

- در صورت عدم وجود شرایط زیر ، سیستم DSC به طور صحیح عمل نخواهد کرد :
- استفاده از لاستیک‌های با سایز صحیح و مخصوص مزدا بر روی هر چهار چرخ
- استفاده از لاستیک‌های یک کارخانه سازنده، برند و طرح عاج ، بر روی هر چهار چرخ
- عدم استفاده از لاستیک‌های فرسوده و نو به صورت همزمان
- حین استفاده از زنجیر چرخ یا لاستیک زاپاس موقت، بدلیل تغییر قطر لاستیک‌ها ، سیستم DSC به درستی عمل نمی‌کند.

توجه

پس از قراردادن سوئیچ خودرو در وضعیت روشن، ممکن است یک صدای کلیک از پشت صفحه کیلومتر شنیده شود، این صدا به دلیل عملکرد سیستم خود کنترلی سیستم DSC بوده و نشانگر وجود عیب نمی‌باشد.

سیستم کنترل پایداری دینامیکی (DSC) *

سیستم کنترل تعادل (DSC) به طور اتوماتیک به همراه سیستم ABS و TCS ، ترمزها و گشتاور موتور را کنترل نموده و حین رانندگی بر روی سطوح لغزنده یا حین حرکت ناگهانی ، ایمنی خودرو را حفظ می‌نماید. مبحث سیستم ABS (صفحه 9-5) را مطالعه نمایید. عملکرد سیستم DSC در سرعت‌های بیشتر از 20Km/h (12 mph) امکان پذیر می‌باشد.

⚠ اخطار

برای ایمن راندن تنها به سیستم کنترل تعادل

تکیه نکنید:

سیستم کنترل تعادل (DSC) جبران رانندگی با بی‌دقتی ، سرعت زیاد، تعقیب و گریز (تعقیب یک خودروی دیگر با فاصله کم)، رانندگی در آب (کاهش اصطکاک لاستیک‌ها و تماس با جاده بدلیل آب موجود بر روی سطح جاده) را نخواهد کرد و همچنان ممکن است تصادف نمایید.

توجه

- در صورتی که سیستم DSC روشن بوده و قصد درآوردن خودرو گیر کرده را دارید یا بر روی برف تازه رانندگی می‌نمایید، سیستم DSC فعال خواهد شد. فشردن پدال گاز قدرت موتور را افزایش نداده و بیرون آوردن خودرو مشکل خواهد شد.
- در این مواقع، سیستم DSC را خاموش نمایید.
- در صورتی که در زمان خاموش بودن سیستم DSC موتور خاموش شود، حین روشن کردن موتور، سیستم به طور اتوماتیک روشن می‌شود.
- روشن نگه‌داشتن سیستم DSC بهترین تعادل را برای خودرو فراهم می‌آورد.
- سیستم DSC تنها در صورت فشار پدال ترمز با نیروی کافی حین رانندگی و تشخیص لزوم عملکرد سیستم DSC، فعال می‌شود. با فشار دکمه DSC OFF به مدت بیش از ۲ تا ۳ ثانیه سیستم خاموش شده و چراغ نشانگر DSC OFF روشن خواهد شد.

▼ چراغ نشانگر خاموش بودن سیستم DSC



چند ثانیه پس از قرارگرفتن سوئیچ خودرو در وضعیت روشن ON، چراغ خاموش می‌شود. این چراغ حین فشردن کلید DSC OFF و غیرفعال شدن سیستم TCS/DSC روشن می‌شود. (صفحه 42-5)

در صورتی که حین خاموش نبودن سیستم TCS/DSC چراغ روشن می‌ماند، برای کنترل و بازرسی خودرو به نمایندگی مجاز مزدا مراجعه نمایید. ممکن است سیستم کنترل تعادل دچار نقص شده باشد.

▼ کلید غیرفعال نمودن سیستم DSC OFF

برای غیرفعال نمودن سیستم DSC OFF، کلید را فشار دهید. چراغ نشانگر DSC OFF روشن خواهد شد.



کلید را مجدداً فشار دهید تا سیستم TCS/DSC مجدداً فعال شود. چراغ نشانگر DSC OFF خاموش می‌شود.

نشانگرها

(روشنایی صفحه کیلومتر)

حین قرار گرفتن سوئیچ خودرو در وضعیت روشن (ON)، نشانگرها و کنترل گرها روی صفحه کیلومتر ظاهر می شوند.

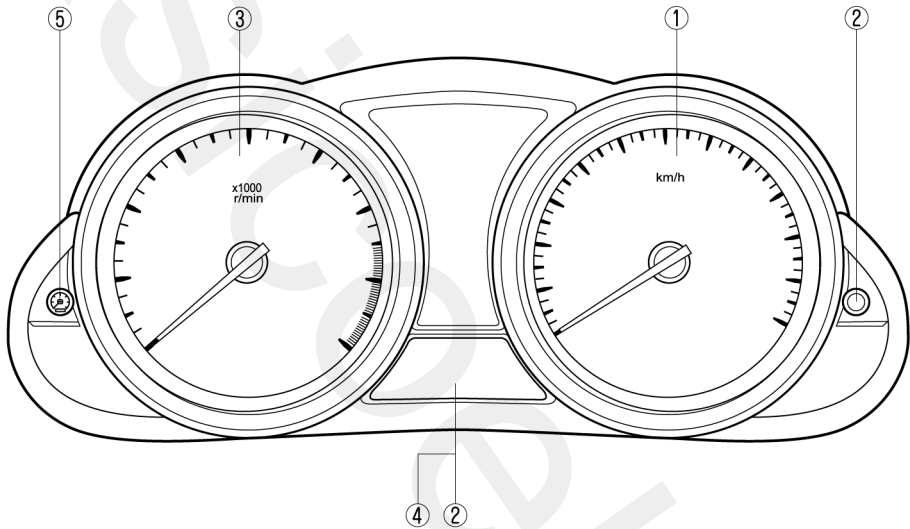

- ① سرعت سنج صفحه 5-36
- ② کیلومتر شمار، مسافت سنج و کلید انتخاب مسافت سنج صفحه 5-36
- ③ دور سنج صفحه 5-37
- ④ نشانگر سوخت صفحه 5-37
- ⑤ کلید تنظیم میزان روشنایی صفحه کیلومتر صفحه 5-38

توجه

هنگام قرار گرفتن سوئیچ خودرو در وضعیت ACC یا LOCK کیلومترشمار یا مسافت‌سنج به نمایش در نخواهد آمد. با وجود این، فشار دادن تصادفی کلید انتخاب مسافت‌سنج می‌تواند باعث نمایش حالت مسافت‌سنج یا ریست شدن آن ۱۰ دقیقه بعد از قرارگیری در هر کدام از وضعیت‌های زیر گردد:

- پس از قراردادن سوئیچ خودرو در وضعیت ACC یا LOCK از وضعیت ON.
- پس از باز شدن در سمت راننده.

کیلومترشمار

کیلومترشمار میزان کلی مسافت طی شده توسط خودرو را به نمایش می‌گذارد.

مسافت‌سنج

مسافت‌سنج، کل مسافت پیموده شده در دو سفر را به نمایش می‌گذارد. یکی از سفرها در مسافت‌سنج A و دیگری در مسافت‌سنج B نمایش داده می‌شوند. برای مثال، مسافت‌سنج A می‌تواند میزان مسافت طی شده از یک مبدأ و مسافت‌سنج B میزان مسافت طی شده پس از پر شدن باک سوخت را نمایش دهد. حین انتخاب مسافت‌سنج A، فشار دادن کلید انتخاب حدود یک ثانیه، حالت نمایش را به مسافت‌سنج B تغییر می‌دهد.

حین انتخاب مسافت‌سنج A، در صفحه‌نمایش TRIP A نمایش داده شده و حین انتخاب مسافت‌سنج B، در صفحه‌نمایش TRIP B نمایش داده می‌شود.

▼ **سرعت‌سنج**

سرعت‌سنج، سرعت رو به جلو خودرو را نشان می‌دهد.

▼ **کیلومترشمار، مسافت‌سنج و کلید انتخاب مسافت‌سنج**

حالت نمایشگر را می‌توان از مسافت‌سنج A به مسافت‌سنج B و بالعکس تغییر داد. حین نمایش یکی از مسافت‌سنج‌های سفر با فشار دادن دکمه انتخاب مسافت‌سنج حالت انتخابی به نمایش در می‌آید.

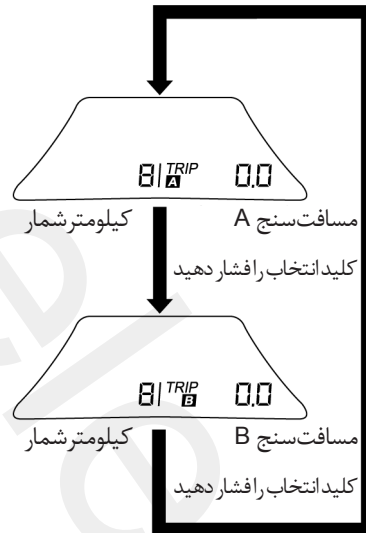

▼ **نشانگر سوخت**

حین قرارداشتن سوئیچ خودرو در وضعیت روشن (ON) نشانگر سوخت میزان تقریبی سوخت باقی مانده در باک را نمایش می‌دهد.
 همواره حداقل ۱/۴ باک سوخت را پر نگه دارید.

باک کاملاً پر

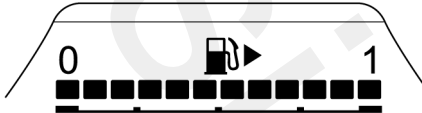

۱/۴ باک پر



در صورتیکه نشانگر در نزدیکی 0 (کاملاً خالی) قرار دارد، در اولین فرصت ممکن سوخت‌گیری نمایید.

توجه

مسافت‌سنج مسافت کلی پیموده شده از آخرین باری که مسافت‌سنج صفر شود را نمایش می‌دهد. برای تنظیم مجدد مسافت‌سنج، با نگه‌داشتن کلید انتخاب مسافت‌سنج به مدت ۱ ثانیه یا بیشتر آن‌را به حالت "0:0" باز گردانید.

- مسافت‌سنج تا دهم کیلومتر را نمایش می‌دهد.
- در شرایط زیر مسافت‌سنج صفر می‌شود:
 - اتصال برق مسافت‌سنج قطع شود.
 - (فیوز سوخته یا اتصال باتری جدا شده باشد).
- خودرو بیش از ۹۹۹/۹ km رانده شده باشد.

▼ **دورسنج**

دور موتور را به میزان چند هزار دور در دقیقه (rpm) نمایش می‌دهد.

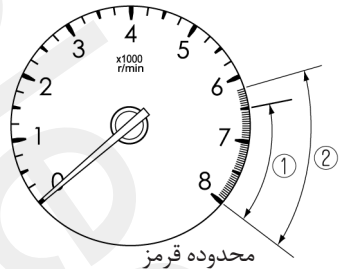

محدوده قرمز

- ① خودروهای مجهز به موتور 2000cc
- ② خودروهای مجهز به موتور 1600cc

▼ کلید تنظیم میزان روشنایی صفحه کیلومتر

برای تنظیم روشنایی صفحه کیلومتر و کنترل‌گرهای روی صفحه، کلید را بچرخانید.

توجه
<ul style="list-style-type: none"> • روشنایی صفحه کیلومتر را حین قراردادن چراغ‌های جلو در حالت ≤ 000 یا $\equiv 0$ می‌توان تنظیم نمود. • در هنگام تنظیم حداکثر روشنایی و عدم امکان افزایش روشنایی صفحه کیلومتر یک صدای بیپ شنیده خواهد شد. • در تمامی حالات چراغ‌های جلو می‌توان روشنایی نشانه‌ها را تنظیم نمود.

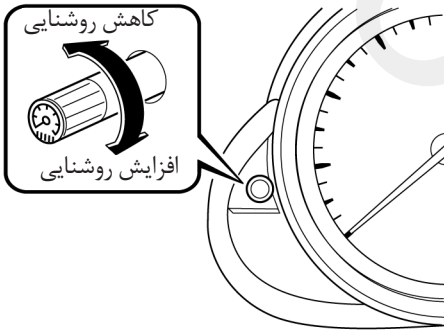

لغو کاهش روشنایی

حین قراردادن چراغ‌های جلو در وضعیت ≤ 000 یا $\equiv 0$ ، روشنایی نمایشگرها و صفحه‌نمایش کاهش می‌یابد.

توجه

- پس از سوختگیری، چند دقیقه وقت لازم است تا نشانگر به حالت ثابت درآید، علاوه بر این حین رانندگی در سراسیمه‌ها یا پیچیدن به دلیل حرکت سوخت در باک، ممکن است عقربه میزان کمتری از مقدار حقیقی سوخت را نمایش دهد.
- جهت نمایش فلش چراغ، بیانگر قراردادن درپوش باک سوخت در سمت راست خودرو می‌باشد. (▶▶)

چراغ هشدار حداقل سوخت



این چراغ خالی شدن قریبالوقوع کامل باک را هشدار می‌دهد. در اولین فرصت ممکن سوخت‌گیری نمایید.

توجه
<ul style="list-style-type: none">• همواره سرعت خودرو را براساس قوانین و مقررات کشوری که خودرو را در آن می‌رانید تنظیم نمایید.• همواره سرعت خودرو را با استفاده از سرعت‌سنج کنترل نمایید.• سرعت خودرو جهت عملکرد آژیر را می‌توان بین ۱۰ km/h و ۲۹۰ km/h تنظیم نمود.

تنظیم آژیر هشدار سرعت خودرو

۱. تا نمایش SETTINGS در صفحه‌نمایشگر اطلاعات مورد نیاز خودرو، کلید INFO روی غربلیک فرمان را فشار دهید.
۲. با فشار دادن دکمه ENTER (بالا/پایین) گزینه SET SPEED ALARM را انتخاب نموده و سپس دکمه ENTER (بالا/پایین) را فشار دهید.
۳. گزینه ON را انتخاب نموده و دکمه ENTER (بالا/پایین) را فشار دهید.
۴. با فشار دکمه ENTER (بالا/پایین) سرعت مورد نظر را انتخاب نموده و سپس دکمه ENTER (بالا/پایین) را فشار دهید.

غیر فعال نمودن سیستم

۱. تا نمایش SETTINGS در صفحه‌نمایشگر اطلاعات مورد نیاز خودرو، کلید INFO روی غربلیک فرمان را فشار دهید.
۲. با فشار دادن دکمه ENTER (بالا/پایین) گزینه SET SPEED ALARM را انتخاب نموده و سپس دکمه ENTER (بالا/پایین) را فشار دهید.
۳. گزینه OFF را انتخاب نموده و دکمه ENTER (بالا/پایین) را فشار دهید.

حین رانندگی در جاده‌های برفی یا مه‌آلود و یا در مواقعی که دیدن نمایشگرها و صفحه کیلومتر به دلیل درخشش محیط اطراف مشکل می‌شود کاهش‌دهنده نور را لغو نموده و میزان روشنایی را افزایش دهید. برای لغو کاهش‌دهنده روشنایی، کلید تنظیم روشنایی روی صفحه را فشار دهید.

توجه
<ul style="list-style-type: none">• این علامت (⚠) نشان‌دهنده کلید تنظیم روشنایی صفحه کیلومتر می‌باشد.• در صورتیکه چراغ کاهش‌دهنده نور در حالت غیر فعال باقی بماند، پس از قرار گرفتن کلید چراغ‌های جلو در وضعیت 50% یا 100% میزان روشنایی صفحه کیلومتر و نشانگرها کاهش نمی‌یابد.

▼ آژیر هشدار سرعت خودرو *

آژیر هشدار سرعت خودرو برای فعال نمودن هشدار همراه صدای بیپ و نمایش چراغ هشدار در صفحه نمایشگرها حین افزایش سرعت خودرو از سرعت تنظیم شده طراحی شده است.



آژیر سرعت خودرو را می‌توان با استفاده کلید روی غربلیک فرمان و صفحه‌نمایش چند منظوره تنظیم نمود.

* در برخی مدل‌ها.

چراغ‌های نشانگر/هشدار

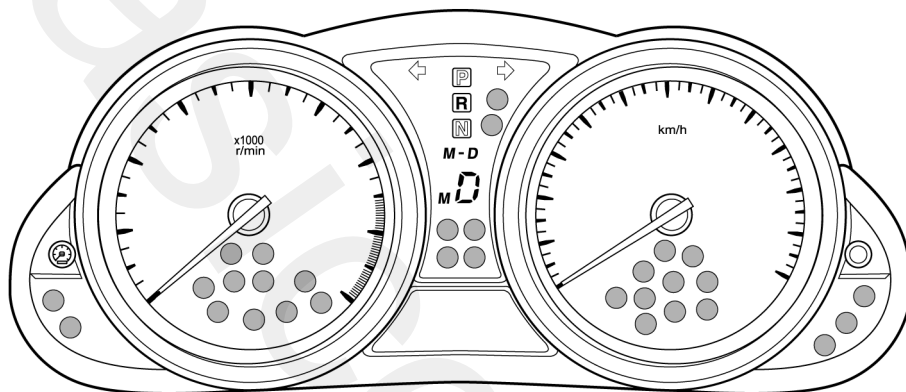

چراغ‌های نشانگر و هشدار در محل‌های مشخص شده دیده می‌شوند.

صفحه	چراغ‌های نشانگر و هشدار	علامت
5-12	چراغ نشانگر سیستم ترمز	(!)
5-43	چراغ هشدار نقص موتور*	🔑
5-43	چراغ هشدار سیستم شارژ	⊖ ⊕
5-43	چراغ هشدار فشار روغن ترمز	🛢️
5-44	چراغ هشدار کنترل موتور	🏠
5-44	چراغ هشدار بالا بودن دمای مایع خنک‌کننده موتور (قرمز)	🔥

* در برخی مدل‌ها.

رانندگی با خودروی مزدا
چراغ‌ها و آذیرهای نشانگر/هشدار

صفحه	چراغ‌های نمایشگر و هشدار	علامت
5-14	چراغ هشدار سیستم ترمز ضد قفل ABS	
2-18	چراغ هشدار ایربگ / سیستم پیش‌کشنده‌های کمربند ایمنی جلو	
5-38	چراغ هشدار حداقل سوخت	
2-20	چراغ / بوق هشدار کمربند ایمنی *	
5-45	چراغ هشدار باز بودن در	
5-39	چراغ هشدار سرعت خودرو	
5-45	چراغ هشدار سرعت بیش از ۱۲۰ km/h *	120 km/h
5-45	چراغ هشدار پایین بودن میزان مایع شیشه‌شوی *	
5-45	چراغ هشدار گیربکس اتوماتیک	AT
3-14	چراغ هشدار KEY قرمز رنگ / چراغ نمایشگر KEY سبز رنگ	
5-45	چراغ هشدار قفل الکترونیکی فرمان *	
3-38	چراغ هشدار سیستم حفاظتی	
5-46	چراغ نشانگر جهت تابش چراغ‌های جلو	
5-46	چراغ نشانگر چراغ‌های مه‌شکن جلو *	

* در برخی مدل‌ها.

صفحه	چراغ‌های نمایشگر و هشدار	علامت
5-46	چراغ نشانگر چراغ مه‌شکن عقب*	
5-21	چراغ نشانگر وضعیت گیربکس اتوماتیک	PRNDM
5-46	چراغ نشانگر حداقل دمای مایع خنک‌کننده موتور (آبی)	
5-34	چراغ نشانگر خاموش بودن سیستم DSC OFF	DSC OFF
5-54	چراغ نشانگر غیر فعال بودن سیستم فعال چراغ‌های جلو AFS OFF	AFS OFF
5-27	چراغ نشانگر اصلی سیستم کروز (زرد) / چراغ نشانگر عملکرد سیستم کروز (سبز)	CRUISE
5-47	چراغ نشانگر روشن بودن چراغ‌ها	
5-26	چراغ نشانگر معیوب بودن فرمان هیدرولیک	
5-53	چراغ نشانگر معیوب بودن سیستم تنظیم اتوماتیک ارتفاع نور چراغ‌های جلو	
5-47	چراغ‌های نشانگر چراغ راهنما / چراغ نشانگر فلاشرها	
5-32	چراغ نشانگر عملکرد سیستم کنترل پایداری و کشش خودرو	

رانندگی با خودروی مزدا چراغ‌ها و آذیرهای نشانگر/هشدار

- در صورتیکه در حین رانندگی این چراغ روشن شد:
۱. خودرو را به منتهی‌الیه سمت راست جاده هدایت نموده و در یک محل مسطح پارک نمایید.
 ۲. موتور را خاموش نموده و حدود ۵ دقیقه صبر نمایید تا روغن‌ها به کارتر موتور برگشت نمایند.
 ۳. سطح روغن موتور را بازدید نمایید (صفحه 8-12) و در صورت کم بودن، روغن اضافه نمایید.
 ۴. موتور را روشن نموده و چراغ هشدار فشار روغن را کنترل نمایید.
- در صورتیکه حتی پس از اضافه نمودن روغن، چراغ هشدار روشن باقی ماند، بلافاصله موتور را خاموش نموده و خودرو خود را تا نمایندگی مجاز مزدا بکسل نمایید.

توجه
در صورت روشن شدن چراغ هشدار فشار روغن موتور، از روشن نگه داشتن موتور اجتناب نمایید، زیرا این عمل می‌تواند باعث ایجاد صدمات شدیدی در موتور گردد.

▼ چراغ هشدار نقص موتور *



با قرارگیری سوئیچ موتور در وضعیت روشن (ON) این چراغ روشن شده و پس از روشن شدن موتور خاموش می‌شود.

در صورت وجود نقص در سیستم ترمز، این چراغ روشن می‌شود، در این صورت با نمایندگی مجاز مزدا تماس حاصل نمایید.

▼ چراغ هشدار سیستم شارژ



پس از قرارگیری سوئیچ موتور در وضعیت روشن (ON) این چراغ روشن می‌شود و پس از روشن شدن موتور خاموش می‌شود.

در صورتی که حین رانندگی این چراغ روشن باقی بماند، نشانه وجود عیب در سیستم شارژ یا آلترناتور (دینام) می‌باشد.

در این شرایط خودرو را در منتهی‌الیه سمت راست جاده پارک نموده و با نمایندگی مجاز مزدا تماس حاصل نمایید.

هشدار ⚠
در صورت روشن شدن چراغ هشدار سیستم شارژ از تداوم رانندگی اجتناب نمایید، زیرا ممکن است که موتور به صورت ناخواسته و ناگهانی در حین حرکت خاموش شود

▼ چراغ هشدار فشار روغن موتور



با قرارگیری سوئیچ موتور در وضعیت روشن (ON) این چراغ روشن شده و پس از روشن شدن موتور خاموش می‌شود.

این چراغ هشدار بیانگر فشار کم روغن موتور می‌باشد.

* در برخی مدل‌ها.

▼ چراغ هشدار بالا بودن دمای مایع خنک‌کننده موتور (قرمز)



حین قراردادن سوئیچ خودرو در وضعیت روشن (ON)، چراغ هشدار به مدت کوتاهی روشن شده و سپس خاموش می‌شود. حین بالا بردن بیش از حد دمای مایع خنک‌کننده موتور، چراغ چشمک زده و در صورت افزایش بیشتر دمای مایع خنک‌کننده موتور به‌طور دائمی روشن می‌ماند.

جهت پایین آوردن دمای مایع خنک‌کننده

حین چشمک‌زدن چراغ

جهت کاهش فشار وارده به موتور سرعت خودرو را کاهش دهید.

حین روشن ماندن چراغ

این حالت بیانگر جوش آوردن موتور است. بلافاصله خودرو را در مکانی ایمن پارک نموده و اقدامات لازم را انجام دهید. مبحث جوش آوردن موتور در صفحه 7-13 را مطالعه نمایید.

⚠ هشدار

از رانندگی حین روشن بودن چراغ هشدار دمای مایع خنک‌کننده خودداری نمایید. در غیر اینصورت موتور خودرو به شدت صدمه می‌بیند.

⚠ اخطار

از رانندگی با خودرو حین روشن بودن چراغ هشدار نقص موتور خودداری نمایید. رانندگی حین روشن بودن چراغ هشدار نقص موتور خطرناک است، چرا که می‌تواند منجر به از دست دادن قدرت ترمزها و در نتیجه تصادف گردد. بعلاوه از دست دادن قدرت ترمز ممکن است حین توقف خودرو رخ دهد. توصیه می‌شود برای بازرسی خودرو به نمایندگی مجاز مزدا مراجعه نمایید.

▼ چراغ هشدار کنترل موتور



با قرارگیری سوئیچ موتور در وضعیت روشن (ON) این چراغ روشن شده و با روشن شدن موتور خاموش می‌شود. در صورتیکه در حین حرکت خودرو این چراغ روشن شود ممکن است که خودرو دارای یک عیب باشد. شرایط و نحوه رانندگی در حین روشن شدن چراغ بسیار مهم می‌باشد در صورت بروز با نمایندگی مجاز مزدا تماس حاصل نمایید.

چراغ کنترل موتور در شرایط زیر روشن می‌شود:

- مقدار سوخت در باک بنزین خیلی کم باشد یا باک تقریباً خالی شده باشد.
 - در سیستم الکتریکی موتور عیبی بروز نماید.
 - در سیستم کنترل آلاینده‌گی موتور عیبی بروز نماید.
- در صورتیکه چراغ کنترل موتور روشن باقی بماند یا بصورت مداوم خاموش و روشن شود از رانندگی با سرعت بالا پرهیز نموده و در اولین فرصت ممکن با نمایندگی مجاز مزدا تماس حاصل نمایید.

▼ چراغ هشدار گیربکس اتوماتیک

AT

این چراغ هشدار حین قرارگرفتن سوئیچ خودرو در وضعیت روشن (ON)، روشن شده و پس از چند لحظه خاموش می‌شود.
این چراغ هشدار، در صورت وجود اشکال در گیربکس اتوماتیک روشن می‌شود.

هشدار ⚠
در صورت روشن شدن چراغ هشدار در گیربکس اتوماتیک، اشکالی در سیستم الکترونیکی گیربکس وجود دارد. ادامه رانندگی منجر به صدمه دیدن گیربکس اتوماتیک می‌گردد. در اولین فرصت ممکن با نمایندگی مجاز مزدا تماس حاصل نمایید.

▼ چراغ هشدار قفل الکترونیکی فرمان *



پس از فشردن کلید فشاری استارت در وضعیت ON، این چراغ هشدار روشن شده، پس از چند ثانیه خاموش می‌شود.

اگر پس از فشردن کلید فشاری استارت، غربیل فرمان باز نشده باشد، چراغ‌های هشدار چشمک می‌زند. (صفحه 3-5 را مطالعه نمایید.)

▼ چراغ هشدار باز بودن در



این چراغ هشدار در صورت بسته نشدن ایمن هر یک از درها یا در صندوق عقب روشن می‌شود. پیش از اقدام به رانندگی، درها و در صندوق عقب را ببندید.

▼ چراغ هشدار سرعت بیش از ۱۲۰ km/h *

120
km/h

حین قرارگرفتن سوئیچ خودرو در وضعیت روشن (ON)، چراغ هشدار سرعت ۱۲۰ km/h روشن شده و پس از چند لحظه خاموش می‌شود.
این چراغ هشدار در صورت افزایش سرعت خودرو به بیش از ۱۲۰ km/h روشن می‌شود.

▼ چراغ هشدار پایین بودن میزان مایع شیشه‌شوی *



این چراغ هشدار بیانگر پایین بودن میزان مایع شیشه‌شوی باقی مانده در مخزن است. به مخزن، مایع بیافزایید. (صفحه 19-8 را مطالعه نمایید.)

* در برخی مدل‌ها.

▼ چراغ نشانگر حداقل دمای مایع خنک‌کننده
موتور (آبی)



حین قرار گرفتن سوئیچ خودرو در وضعیت روشن (ON) این چراغ روشن شده و پس از چند لحظه خاموش می‌شود.
حین پایین بودن دمای مایع خنک‌کننده موتور این چراغ به‌طور مداوم به رنگ آبی روشن می‌باشد.

توجه

در صورت روشن ماندن چراغ نمایشگر دمای مایع خنک‌کننده آبی، پس از گرم‌کردن کافی موتور، ممکن است حسگر دمای سیستم دچار اشکال شده باشد. به نمایندگی مجاز مزدا تماس حاصل نمایید.

▼ چراغ نشانگر جهت تابش چراغ‌های جلو



این چراغ نشانگر بیانگر دو موضوع می‌باشد:
چراغ‌های جلو روشن می‌باشند.
جهت تابش نور چراغ‌های جلو در حالت چشمک‌زن برای عبور می‌باشد.

▼ چراغ نشانگر چراغ‌های مه‌شکن جلو *



این چراغ نشانگر، حین فعال بودن چراغ‌های مه‌شکن جلو روشن می‌شود.

▼ چراغ نشانگر چراغ مه‌شکن عقب *



این چراغ نشانگر حین فعال بودن چراغ مه‌شکن عقب روشن می‌شود.

* در برخی مدل‌ها.

آژیرهای هشدار و صدای بیپ

▼ آژیر هشدار سیستم پیش‌کشنده کمربند ایمنی جلو/ کیسه هوا

در صورت بروز عیب در سیستم / پیش‌کشنده کمربند ایمنی جلو / کیسه هوا، یک آژیر هشدار به مدت تقریبی ۵ ثانیه در هر دقیقه بگوش می‌رسد. این آژیر هشدار به مدت ۳۵ دقیقه ادامه خواهد یافت. در اولین فرصت ممکن به نمایندگی مجاز مزدا مراجعه نمایید.

⚠️ / اخطار

حین فعال بودن آژیر هشدار سیستم پیش‌کشنده کمربند ایمنی جلو / کیسه هوا به رانندگی ادامه ندهید:

رانندگی حین فعال بودن آژیر هشدار سیستم پیش‌کشنده کمربند ایمنی جلو / کیسه هوا خطرناک می‌باشد. در صورت بروز تصادف، کیسه هوا و پیش‌کشنده کمربند ایمنی سرنشین جلو فعال نشده ممکن است منجر به بروز صدمات جسمی جدی یا حتی مرگ گردد.

در اولین فرصت ممکن برای بازرسی و تعمیر سیستم به نمایندگی مجاز مزدا مراجعه نمایید.

▼ چراغ نشانگر روشن بودن چراغ‌ها



حین روشن بودن چراغ‌های بیرونی و چراغ پشت آمپر این چراغ روشن می‌شود.

▼ چراغ نشانگر چراغ راهنما / چراغ نشانگر فلاشرها



حین استفاده از چراغ‌های راهنما، این چراغ در جهت راست یا چپ چشمک زده، جهت چراغ راهنمای روشن را نشان می‌دهد (صفحه 55-5 را مطالعه نمایید). حین عملکرد فلاشرها، هر دو جهت چراغ چشمک می‌زنند (صفحه 65-5 را مطالعه نمایید).

توجه

در صورت روشن ماندن یا چشمک زدن غیر عادی چراغ نشانگر، یکی از لامپ‌های چراغ راهنما سوخته است.

▼ هشدار سرعت خودرو *

هشدار سرعت خودرو، برای هشدار به راننده در مورد افزایش سرعت خودرو به بیش از سرعت از پیش تعیین شده توسط آژیر و صفحه نمایش چشمک زن طراحی شده است.

تنظیمات هشدار سرعت خودرو را می‌توان تغییر داد. به صفحه 39-5 مراجعه کنید.

▼ آژیر هشدار سرعت 120 Km/h *

در صورتی که سرعت خودرو به بیش از 120 Km/h افزایش یابد، یک آژیر هشدار به مدت ۵ ثانیه به صدا در می‌آید.

▼ آژیرهای مرتبط با کلید پیشرفته *

آژیرهای یادآوری و هشدار کلید پیشرفته همانند "آژیر هشدار خارج شدن کلید پیشرفته از خودرو" به همراه چراغ هشدار / نشانگر در صفحه نشانگرها عمل می‌کنند. برای اطلاع از جزئیات بیشتر صفحه 14-3 را مطالعه نمایید.

▼ آژیر هشدار قفل الکترونیکی غربلیک فرمان *

در صورتیکه پس از فشردن کلید فشاری استارت قفل غربلیک فرمان باز نشود این آژیر هشدار به صدا در می‌آید. (صفحه 3-5 را مطالعه نمایید).

▼ آژیر هشدار کمربند ایمنی *

در صورت بسته نبودن کمربند ایمنی راننده یا سرنشین جلو و افزایش سرعت خودرو به بیش از ۲۰ km/h یک صدای بیپ در مدتی مشخص به صدا در می‌آید. برای جزئیات بیشتر مبحث چراغ / بوق هشدار کمربند ایمنی در صفحه 20-2 مراجعه نمایید.

▼ آژیر یادآوری جا ماندن سوئیچ خودرو *

در صورت قرار گرفتن سوئیچ در وضعیت خاموش OFF یا تجهیزات جانبی ACC، حین باز نمودن درب سمت راننده یک آژیر ممتد به صدا در می‌آید.

توجه

برای شخصی سازی عملکرد بلندی صدا حین آژیر زدن سیستم یادآور سوئیچ به تنظیمات صفحه 57-6 مراجعه کنید.

▼ آژیر یادآوری روشن ماندن چراغ‌ها

در صورت قرار گرفتن سوئیچ خودرو در وضعیت ACC یا LOCK یا خارج نمودن سوئیچ خودرو از شکاف سوئیچ و روشن بودن چراغ‌ها، حین باز شدن درب سمت راننده یک آژیر ممتد به صدا در می‌آید.

توجه

- حین استفاده از کلید پیشرفته و قرار گرفتن کلید فشاری استارت در حالت ACC، آژیر هشدار "قرار نداشتن کلید فشاری استارت در وضعیت OFF" آژیر یادآوری روشن ماندن چراغ‌ها را لغو می‌کند. (صفحه 16-3 را مطالعه نمایید).

توجه

- جهت اجتناب از خالی شدن باتری، حین خاموش بودن موتور از روشن گذاشتن چراغ‌ها در مواقع غیر ضروری خودداری نمایید.
- (فاقد وضعیت AUTO)
- ممکن است چراغ‌ها حتی پس از روشن شدن محیط اطراف خاموش نشوند، چرا که حسگر نور پس از قرار گرفتن در محیط‌های تاریک همانند تونل‌های طولانی، ترافیک در تونل یا پارکینگ‌های سرپوشیده، مشابه ساعات شب عمل کند. در این مواقع پس از قرار دادن کلید چراغ‌ها در وضعیت OFF، چراغ‌ها خاموش می‌شوند.
- حین قراردادن چراغ‌های جلو در وضعیت AUTO و قرار داشتن سوئیچ خودرو در وضعیت ACC یا LOCK، چراغ‌های جلو، چراغ‌های بیرونی خودرو و نور صفحه کیلومتر خاموش می‌شود.
- زمان روشن شدن چراغ‌های جلو، چراغ‌های بیرونی خودرو و نور صفحه کیلومتر را می‌توان با تنظیم حساسیت حسگر نور به تعویق انداخت. برای انجام تغییرات به نمایندگی مجاز مزدا مراجعه نمایید.

کنترل چراغ‌ها

▼ چراغ‌های جلو

هشدار ⚠

(مجهز به وضعیت AUTO)

- از پوشانیدن حسگر نور خودرو توسط چسبانیدن برچسب یا موارد دیگر روی شیشه جلو خودداری نمایید. در غیر این صورت حسگر نور بصورت صحیح عمل نخواهد کرد.

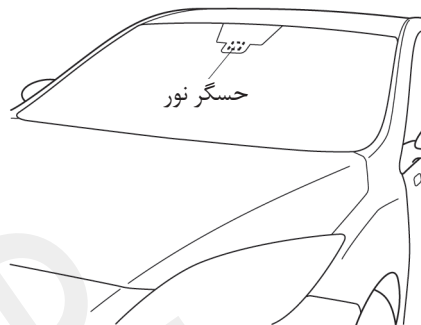

- حسگر نور همچنین برای کنترل عملکرد اتوماتیک برف پاک‌کن‌ها به عنوان حسگر باران نیز عمل می‌نماید. در هنگام قرار دادن سوئیچ موتور در وضعیت ON دقت کنید که دست یا چیزی روی سطح شیشه جلو قرار نداشته باشد زیرا در صورت عملکرد اتوماتیک برف پاک‌کن‌ها امکان گیرکردن انگشتان یا صدمه دیدن برف پاک‌کن یا تیغه‌های آن وجود دارد. در صورتیکه قصد تمیز کردن شیشه جلو را دارید، اطمینان حاصل نمایید که برف پاک‌کن‌ها در وضعیت OFF قرار دارند. این نکته مخصوصاً در شرایطی که قصد تمیز کردن یخ یا برف را دارید دارای اهمیت می‌باشد.

مجهز به وضعیت اتوماتیک AUTO

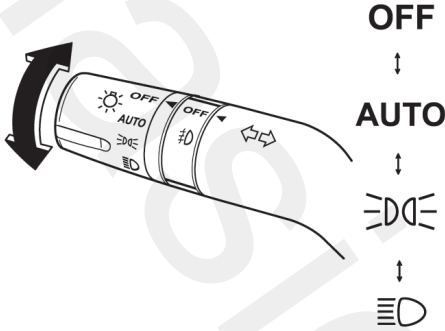

برای روشن و خاموش نمودن چراغ‌های جلو، چراغ‌های خارجی و روشنایی صفحه‌نمایشگرها کلید مدور سر دسته (اهرم) راهنما را بچرخانید.
حین روشن بودن موتور

☹	☺	AUTO	OFF	وضعیت کلید
×	-	AUTO	-	چراغ‌های جلو
×	×		-	چراغ‌های عقب چراغ‌های کوچک پارک چراغ‌های پلاک راهنمایی
×	×		-	روشنایی صفحه نمایشگرها

حین خاموش بودن موتور

☹	☺	AUTO	OFF	وضعیت کلید
×	-	-	-	چراغ‌های جلو
×	×	-	-	چراغ‌های عقب چراغ‌های کوچک پارک چراغ‌های پلاک راهنمایی
×	×	-	-	روشنایی صفحه نمایشگرها

× : روشن
- : خاموش

کنترل اتوماتیک چراغ‌ها (AUTO)

حین قراردادن چراغ‌های جلو در وضعیت اتوماتیک AUTO و روشن بودن موتور، حسگر نور میزان روشنایی و تاریکی محیط اطراف را اندازه‌گیری نموده، به‌طور اتوماتیک چراغ‌های بیرونی و روشنایی صفحه کیلومتر را خاموش و روشن می‌نماید. (جدول بالا را مطالعه نمایید).

فاقد وضعیت اتوماتیک AUTO

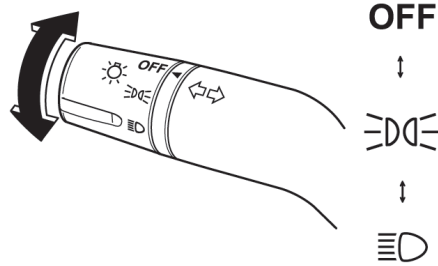

برای روشن و خاموش نمودن چراغ‌های جلو، چراغ‌های خارجی و روشنایی صفحه‌نمایشگرها کلید مدور سر دسته (اهرم) راهنما را بچرخانید.
حین روشن بودن موتور

☹	☺	OFF	وضعیت کلید
×	-	-	چراغ‌های جلو
×	×	-	چراغ‌های عقب چراغ‌های کوچک پارک چراغ‌های پلاک راهنمایی
×	×	-	روشنایی صفحه نمایشگرها

حین خاموش بودن موتور

☹	☺	OFF	وضعیت کلید
×	-	-	چراغ‌های جلو
×	×	-	چراغ‌های عقب چراغ‌های کوچک پارک چراغ‌های پلاک راهنمایی
×	×	-	روشنایی صفحه نمایشگرها

× : روشن
- : خاموش

رانندگی با خودروی مزدا کلیدها و کنترل‌ها

حین رانندگی در جاده‌های برفی یا مه‌آلود و یا در مواقعی که دیدن نمایشگرها و صفحه کیلومتر به‌دلیل درخشش محیط اطراف مشکل می‌شود کاهش‌دهنده نور را لغو نموده و میزان روشنایی را افزایش دهید. برای لغو کاهش‌دهنده روشنایی، کلید تنظیم روشنایی روی صفحه را فشار دهید.

توجه
<ul style="list-style-type: none"> این علامت () نشان‌دهنده کلید تنظیم روشنایی صفحه کیلومتر می‌باشد. در صورتیکه چراغ کاهش‌دهنده نور در حالت غیر فعال باقی بماند، پس از قرار گرفتن کلید چراغ‌های جلو در وضعیت D یا D میزان روشنایی صفحه کیلومتر و نشانگرها کاهش نمی‌یابد.

توجه
<p>با چرخاندن کلید روی صفحه کیلومتر می‌توان میزان روشنایی صفحه کیلومتر را تنظیم نمود. همچنین، حالت ضدانعکاس را با فشار دکمه می‌توان تغییر داد. جهت تنظیم روشنایی صفحه کیلومتر، صفحه 5-38 را مطالعه نمایید</p>

▼ میزان روشنایی صفحه کیلومتر

برای تنظیم روشنایی صفحه کیلومتر و کنترل‌گرهای روی صفحه، کلید را بچرخانید.

توجه
<ul style="list-style-type: none"> روشنایی صفحه کیلومتر را حین قراردادن چراغ‌های جلو در حالت D یا D می‌توان تنظیم نمود. در هنگام تنظیم حداکثر روشنایی و عدم امکان افزایش روشنایی صفحه کیلومتر یک صدای بیپ شنیده خواهد شد. در تمامی حالات چراغ‌های جلو می‌توان روشنایی نشانگرها را تنظیم نمود.

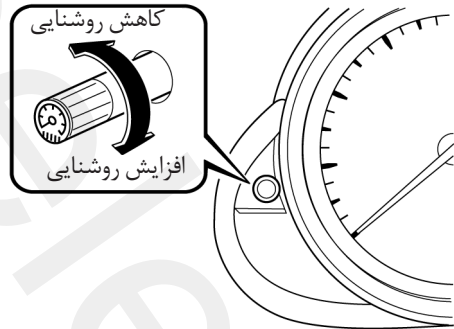

لغو کاهش روشنایی

حین قراردادن چراغ‌های جلو در وضعیت D یا D ، روشنایی نمایشگرها و صفحه‌نمایش کاهش می‌یابد.

▼ آژیر یادآوری روشن ماندن چراغ‌ها

در صورتیکه حین قراردادن سوئیچ خودرو در وضعیت ACC یا LOCK یا خارج نمودن سوئیچ خودرو/کلید پیشرفته، در سمت راننده باز شود، یک آژیر بیپ ممتد شنیده خواهد شد.

توجه
<ul style="list-style-type: none">• حین استفاده از کلید پیشرفته و قرار گرفتن کلید فشاری استارت در حالت ACC، آژیر هشدار "قرار نداشتن کلید فشاری استارت در وضعیت OFF"، آژیر یادآوری روشن ماندن چراغ‌ها را لغو می‌کند. (صفحه 16-3 را مطالعه نمایید).

▼ چراغ‌های جلو نور بالا - نور پایین

برای نور بالا، دسته راهنما را به سمت جلو فشار دهید. برای نور پایین، دسته راهنما را به سمت خود بکشید.

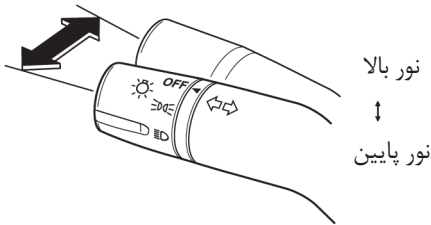

* در برخی مدل‌ها.

چراغ‌های زنون*

چراغ‌های جلو دارای لامپ‌های زنون می‌باشند، این لامپ‌ها با تابش نور سفید، محدوده وسیعی را روشن می‌نمایند.

⚠️ احتیاط

از تعویض لامپ‌های زنون خودداری نمایید:

تعویض لامپ‌های زنون توسط خودتان خطرناک است. این لامپ‌ها با ولتاژ بالا عمل کرده، ممکن است حین تعویض آن‌ها، دچار برق‌گرفتگی با ولتاژ بالا شوید. در صورت نیاز به تعویض این لامپ‌ها به نمایندگی مجاز مزدا مراجعه نمایید.

توجه

در صورت لرزش نور چراغ‌های جلو و یا کاهش روشنایی آن‌ها باید لامپ‌ها را تعویض نمود. در صورت نیاز به تعویض با نمایندگی مجاز مزدا تماس حاصل نمایید.

پس از چرخاندن سوئیچ خودرو به وضعیت روشن (ON)، چراغ نشانگر روشن شده، پس از چند لحظه خاموش می‌شود.
پس از آن، در صورت وجود نقص در سیستم تنظیم ارتفاع نور چراغ‌های جلو، این چراغ نشانگر روشن می‌شود.
در صورت روشن شدن چراغ نشانگر با نمایندگی مجاز مزدا تماس حاصل فرمایید.

توجه
خودروهایی مجهز به سیستم فعال چراغ‌های جلو (AFS)، فاقد چراغ نمایشگر وجود عیب در سیستم تنظیم ارتفاع نور چراغ‌های جلو می‌باشند. بنابراین در صورت وجود عیب در عملکرد سیستم تنظیم ارتفاع نور چراغ‌ها جلو، چراغ نمایشگر AFS OFF چشمک خواهد زد.

نوع دستی

با چرخاندن کلید مربوطه روی جلو داشبورد سمت راننده، ارتفاع نور چراغ‌های جلو را تنظیم نمایید.

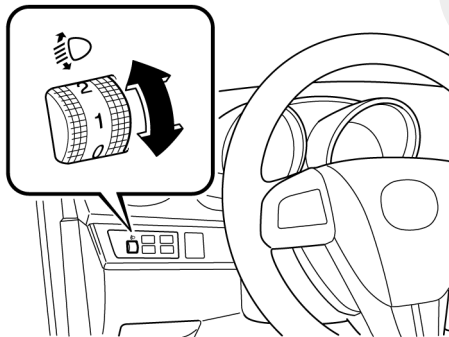

▼ چراغ‌های جلو چشمک‌زن

برای چشمک زدن چراغ‌های جلو، دسته راهنما را کاملاً به سمت خود بکشید. روشن بودن چراغ‌های جلو ضروری نمی‌باشد، پس از رها کردن دسته راهنما به موقعیت اولیه باز می‌گردد.

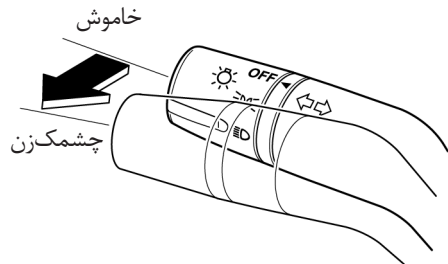

▼ تنظیم ارتفاع چراغ‌های جلو *

تعداد سرنشینان و وزن وسایل موجود در محفظه بار، ارتفاع نور چراغ‌های جلو را تغییر می‌دهد.

نوع اتوماتیک

پس از روشن کردن چراغ‌های جلو، ارتفاع نور به‌طور اتوماتیک تنظیم می‌شود.

چراغ نشانگر معیوب بودن سیستم تنظیم ارتفاع نور چراغ‌های جلو



* در برخی مدل‌ها.

- چراغ نمایشگر AFS OFF به‌طور مداوم چشمک بزند.

توجه
در صورتیکه حتی به‌دلیل وجود برخی مشکلات، سیستم AFS عمل نکند، چراغ‌های جلو عملکرد عادی خود را دارا می‌باشند.

کلید AFS OFF

فشاردن کلید AFS OFF سیستم AFS را غیر فعال می‌نماید.
فشاردن مجدد کلید AFS OFF، چراغ را خاموش نموده و سیستم AFS را فعال می‌نماید.



تنظیم صحیح کلید را با توجه به جدول زیر انجام دهید.

وضعیت کلید	بار و وسایل	صندلی عقب	صندلی جلو	
			سرنشین	راننده
0	-	-	-	×
0	-	-	×	×
1	-	×	×	×
2	×	×	×	×
3	×	-	-	×

× : بله
- : خیر

▼ سیستم فعال چراغ‌های جلوی * (AFS)

پس از روشن نمودن چراغ‌های جلو سیستم فعال چراغ‌های جلو با توجه به عملکرد غربیک فرمان به‌طور اتوماتیک زاویه تابش چراغ‌های جلو به راست و چپ را تنظیم می‌نماید.

چراغ نشانگر AFS OFF

پس از چرخاندن سوئیچ خودرو به وضعیت روشن (ON)، این چراغ نشانگر روشن شده، پس از چند لحظه خاموش می‌شود.
فشار دادن کلید AFS OFF عملکرد سیستم AFS را لغو نموده و چراغ نشانگر AFS OFF در صفحه نشانگرها روشن می‌شود.

AFS OFF

شرایط زیر، بیانگر وجود عیب در سیستم می‌باشد. در صورت بروز هر یک از موارد زیر با نمایندگی مجاز مزدا تماس حاصل نمایید.

- در صورت روشن نشدن چراغ نمایشگر AFS OFF پس از قرار دادن سوئیچ خودرو در وضعیت روشن ON.

* در برخی مدل‌ها.

توجه

- در صورت روشن ماندن و یا چشمک‌زدن غیر عادی چراغ‌های راهنما ممکن است یکی از چراغ‌های راهنما سوخته باشد.

چراغ‌های راهنما و هشدار تغییر لاین حرکت

▼ نحوه عملکرد

دسته راهنما را به سمت پایین (برای گردش به چپ) و به سمت بالا (برای گردش به راست) حرکت دهید. پس از کامل شدن گردش، سیستم به‌طور اتوماتیک لغو خواهد شد.

در صورتیکه چراغ نشانگر پس از کامل شدن گردش، به چشمک زدن ادامه داد، با دست، دسته راهنما را به وضعیت اولیه برگردانید.



چراغ‌های نشانگر سبز رنگ روی صفحه کیلومتر جهت راهنمای فعال را نشان می‌دهند.

هشدار تغییر لاین حرکت

برای علامت دادن تغییر لاین حرکت به راننده‌های پشت سر، دسته راهنما را تا نیمه مسیر به سمت بالا یا پایین کشیده و رها نمایید. پس از رها کردن دسته راهنما، چراغ نمایشگر سه بار چشمک می‌زند.

* در برخی مدل‌ها.

چراغ‌های مه‌شکن جلو *

چراغ‌های مه‌شکن، بهتر دیده شدن خودرو و همچنین دیدن بهتر خودروهای روبرو را امکان‌پذیر می‌سازد.

▼ تیپ A (خودروهای مجهز به مه‌شکن عقب)
برای روشن نمودن چراغ‌های مه‌شکن جلو، کلید مدور چراغ‌های مه‌شکن (روی دسته راهنما) را در وضعیت #D یا #E قرار دهید (کلید به صورت اتوماتیک در وضعیت #D قرار می‌گیرد).

OFF

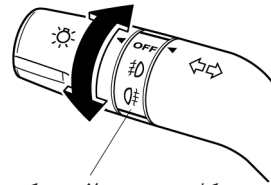

کلید مدور چراغ مه‌شکن

↓
#D
↓
#E

برای خاموش نمودن چراغ‌های مه‌شکن جلو، کلید مدور چراغ‌های مه‌شکن را در وضعیت OFF قرار داده یا چراغ‌های جلو را خاموش کرده در وضعیت OFF قرار دهید.

پس از غیر فعال نمودن چراغ مه‌شکن جلو چراغ نشانگر مربوطه در صفحه نشانگرها خاموش می‌شود.

چراغ‌های مه‌شکن عقب *

چراغ مه‌شکن عقب بهتر دیده شدن خودرو شما را ممکن می‌سازد.

▼ تیپ A (مجهز به چراغ مه‌شکن جلو)
برای روشن شدن چراغ مه‌شکن عقب، کلید چراغ‌های جلو باید در وضعیت #D یا #E قرار داشته باشند. برای روشن کردن چراغ مه‌شکن عقب کلید مدور چراغ‌های مه‌شکن را در وضعیت #E قرار دهید (کلید به صورت خودکار به وضعیت #D بر می‌گردد). نشانگر چراغ مه‌شکن عقب در صفحه کیلومتر با روشن شدن چراغ مه‌شکن عقب روشن می‌شود.

OFF

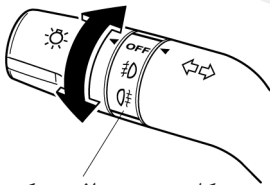

کلید مدور چراغ مه‌شکن

↓
#D
↓
#E

برای خاموش کردن چراغ مه‌شکن عقب یکی از اعمال زیر را انجام دهید:

- مجدداً کلید چراغ مه‌شکن را به وضعیت #E بچرخانید (کلید به صورت خودکار به وضعیت #D بر می‌گردد).
 - کلید چراغ مه‌شکن را به وضعیت OFF (خاموش) بچرخانید.
 - کلید چراغ‌های جلو را در وضعیت OFF (خاموش) قرار دهید.
- با خاموش شدن چراغ مه‌شکن عقب، نشانگر چراغ مه‌شکن عقب در پشت آمپر نیز خاموش می‌شود.

* در برخی مدل‌ها.

توجه

- (خودروهای مجهز به کنترل اتوماتیک چراغ‌ها) در صورت قرار داشتن کلید چراغ‌های جلو در وضعیت اتوماتیک AUTO، حین روشن بودن چراغ‌های جلو، چراغ‌های بیرونی و روشنایی صفحه کیلومتر، می‌توان چراغ‌های مه‌شکن جلو را نیز فعال نمود.
- در صورتیکه کلید مدور چراغ‌های مه‌شکن در وضعیت #E قرار گرفته باشد (کلید چراغ‌های مه‌شکن به طور اتوماتیک به وضعیت #D باز می‌گردد)، چراغ مه‌شکن عقب نیز روشن شده و چراغ نمایشگر چراغ مه‌شکن عقب در پشت آمپر روشن می‌شود.

پس از خاموش نمودن چراغ مه‌شکن عقب، چراغ نشانگر مربوطه در پشت آمپر نیز خاموش می‌شود.

توجه
(خودروهای مجهز به کنترل اتوماتیک چراغ‌ها) در صورتیکه کلید چراغ‌های جلو در وضعیت AUTO قرار داشته باشد، فقط زمانی که چراغ‌های جلو، چراغ‌های بیرونی و روشنایی پشت آمپر روشن باشد، می‌توان چراغ مه‌شکن عقب را روشن نمود.

توجه
<ul style="list-style-type: none"> • حین روشن شدن چراغ مه‌شکن عقب، چراغ مه‌شکن جلو نیز روشن می‌شود. • (خودروهای مجهز به کنترل اتوماتیک چراغ‌ها) در صورت قرار داشتن کلید چراغ‌های جلو در وضعیت AUTO، در صورتی می‌توان چراغ مه‌شکن عقب را روشن نمود که چراغ‌های جلو، چراغ‌های بیرونی و روشنایی پشت آمپر روشن باشند.

▼ تیپ B (فاقد چراغ مه‌شکن جلو)

برای روشن شدن چراغ مه‌شکن عقب، چراغ‌های جلو باید روشن باشند.

برای روشن نمودن چراغ مه‌شکن عقب، کلید چراغ مه‌شکن را در وضعیت Ⓜ قرار دهید. (کلید چراغ مه‌شکن به طور اتوماتیک به وضعیت اولیه بر می‌گردد).

حین روشن بودن چراغ مه‌شکن عقب، چراغ نشانگر مربوطه در پشت آمپر روشن می‌شود.



برای خاموش نمودن چراغ مه‌شکن عقب، یکی از روش‌های زیر را انجام دهید:

- کلید چراغ مه‌شکن را مجدداً در وضعیت Ⓜ قرار دهید (کلید چراغ مه‌شکن به طور اتوماتیک به وضعیت اولیه خود بر می‌گردد).
- کلید چراغ‌های جلو را در وضعیت OFF قرار دهید.

توجه

به دلیل اینکه برف سنگین و یخ می‌توانند باعث گیرکردن تیغه‌های برف پاک‌کن شوند، در چنین مواردی موتور برف پاک‌کن به وسیله یک مدار محافظ از سوختن، داغ کردن و غیره محافظت می‌شود.

این مکانیزم بصورت خودکار، عمل کردن برف پاک‌کن‌ها را متوقف می‌سازد. اما این عمل فقط ۵ دقیقه ادامه خواهد داشت. در صورت بروز این حالت، کلید برف پاک‌کن را خاموش نموده و خودرو را در منتهی‌الیه سمت راست جاده پارک نموده و برف و یخ روی شیشه را تمیز نمایید.

پس از ۵ دقیقه، کلید برف پاک‌کن را فعال نمایید، برف پاک‌کن‌ها بصورت عادی به کار خود ادامه خواهند داد.

در صورتیکه برف پاک‌کن‌ها کار نکردند با نمایندگی مجاز مزدا تماس حاصل نموده، خودرو را در منتهی‌الیه سمت راست جاده پارک نموده و صبر کنید تا هوا بهتر شود و شما نیازی به برف پاک‌کن نداشته باشید و سپس به رانندگی ادامه دهید.

▼ برف پاک‌کن شیشه جلو

تیپ A (مجهز به وضعیت متناوب INT)

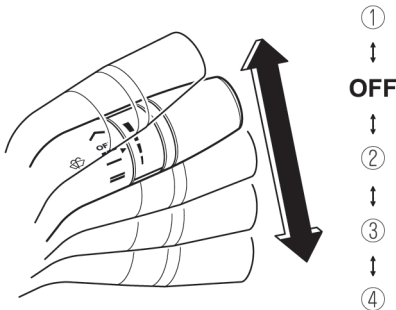

برف پاک‌کن و شیشه‌شوی شیشه جلو

برای عملکرد برف پاک‌کن و شیشه‌شوی شیشه جلو، سوئیچ موتور باید در وضعیت ON قرار داشته باشد.

⚠️ **اخطار**

در مخزن شیشه شوی فقط مایع شیشه شوی یا آب معمولی بریزید:

استفاده از ضدیخ رادیاتور به عنوان شیشه شوی خطرناک می‌باشد. پاشیده شدن ضدیخ به شیشه باعث کثیف شدن شیشه، کاهش دید شما و خطر احتمال بروز تصادف می‌شود.

در هوای سرد از شستن شیشه قبل از

گرم کردن آن پرهیز نمایید و در هوای سرد

از مایع شیشه‌شوی استفاده کنید نه از آب



معمولی:

پاشیدن آب به شیشه در حالیکه روشی برای ممانعت از یخ‌زدن آن در نظر گرفته نشده باشد، باعث یخ زدن آب روی سطح شیشه شده و مانع دید شما شده و منجر به بروز تصادف می‌گردد.

علاوه بر این، پیش از پاشیدن مایع شیشه شوی بر روی شیشه جلو، از گرم شدن کافی سطح شیشه جلو توسط گرم‌کن شیشه اطمینان حاصل نمایید.

رانندگی با خودروی مزدا کلیدها و کنترل‌ها

با حرکت دادن اهرم برف پاک‌کن به سمت بالا یا پایین، آن را فعال نمایید.

عملکرد برف پاک‌کن	وضعیت کلید		
	تیپ B	تیپ A	شماره
یک عملکرد رفت و برگشت (مه)	MIST		①
متناوب	AUTO	AUTO	②
سرعت کم	LO		③
سرعت زیاد	HI		④

وضعیت AUTO (کنترل اتوماتیک برف پاک‌کن)

در صورت قرار داشتن اهرم برف پاک‌کن در وضعیت AUTO، حسگر باران، میزان بارش باران را در روی شیشه جلو اندازه‌گیری کرده و به طور اتوماتیک برف پاک‌کن‌ها را تنظیم می‌نماید.



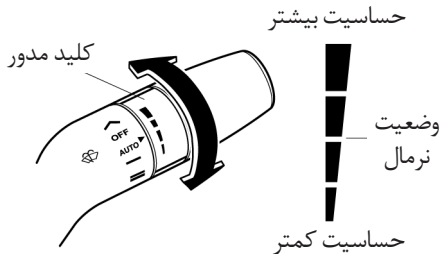

(خاموش - متناوب - سرعت کم - سرعت زیاد).

میزان حساسیت، حسگر باران را می‌توان با چرخاندن کلید مدور تنظیم نمود.

برای افزایش حساسیت، کلید را از وضعیت وسط (نرمال) به سمت پایین (عکس‌العمل سریع‌تر) و برای کاهش حساسیت، کلید را به سمت بالا (عکس‌العمل کندتر) بچرخانید.



با حرکت دادن اهرم برف پاک‌کن به سمت بالا یا پایین آن را فعال نمایید.

عملکرد برف پاک‌کن	وضعیت کلید		
	تیپ B	تیپ A	شماره
یک عملکرد رفت و برگشت (مه)	MIST		①
متناوب	INT		②
سرعت کم	LO		③
سرعت زیاد	HI		④

تنظیم سرعت عملکرد متناوب برف پاک‌کن

دسته برف پاک‌کن را در حالت متناوب قرار داده و با چرخاندن کلید مدور فاصله بین حرکت‌های برف پاک‌کن را تنظیم نمایید.

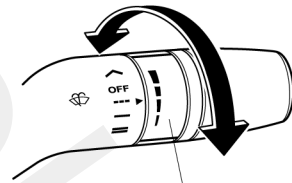

کلید مدور حالت متناوب

تیپ B (مجهز به وضعیت اتوماتیک)

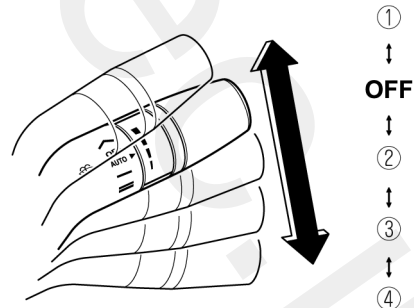

⚠ هشدار

- وقتی اهرم برف پاک‌کن در وضعیت AUTO و سوئیچ موتور نیز در وضعیت روشن (ON) قرار گرفته باشد، ممکن است که در موارد زیر برف پاک‌کن‌ها به‌صورت خودکار عمل نمایند:
 - اگر آن قسمت از شیشه که بالای حسگر باران است لمس شود.
 - اگر آن قسمت از شیشه که بالای حسگر باران است به‌وسیله پارچه تمیز شود.
 - در صورتیکه به‌وسیله دست یا اشیاء دیگر به شیشه جلو ضربه وارد شود.
 - اگر حسگر باران از داخل خودرو به‌وسیله دست یا اشیاء دیگر مورد ضربه واقع شود.
- در شرایطی که سوئیچ موتور در وضعیت روشن (ON) قرار دارد، دست‌هایتان و اشیاء دیگر را روی شیشه قرار ندهید، زیرا فعالیت خودکار برف پاک‌کن‌ها می‌تواند باعث صدمه‌زدن به انگشتان شما یا صدمه دیدن تیغه برف پاک‌کن‌ها شود. در صورتیکه قصد پاک کردن شیشه جلو را دارید، اطمینان حاصل نمایید که برف پاک‌کن‌ها در وضعیت خاموش قرار داشته باشند. این نکته مخصوصاً در شرایطی که حین روشن بودن موتور قصد پاک کردن برف و یخ از روی شیشه را دارید حائز اهمیت می‌باشد.

⚠ هشدار

- از پوشانیدن حسگر باران به‌وسیله برچسب یا موارد دیگر خودداری نمایید، در غیراینصورت ممکن است که حسگر بصورت صحیح عمل نکند.

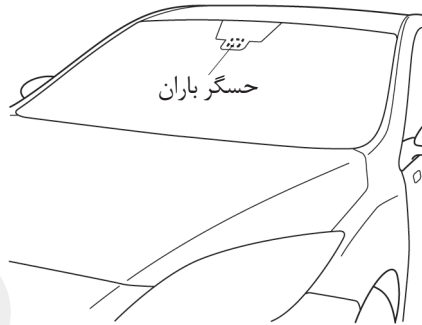

▼ شیشه‌شوی شیشه جلو

برای فعال نمودن شیشه‌شوی اهرم را به سمت خودتان بکشید.

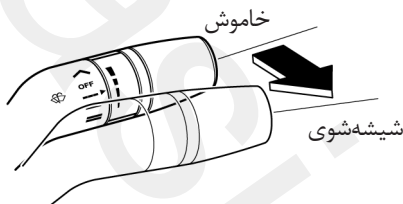

توجه

در صورت قراردادن اهرم برف پاک‌کن در وضعیت‌های OFF یا INT (در تیپ A) و AUTO (در تیپ B) با کشیدن اهرم برای فعال نمودن شیشه‌شوی تا رها نمودن اهرم، برف پاک‌کن‌ها به‌صورت مداوم کار می‌کنند.

در صورتیکه شیشه‌شوی کار نکرد، سطح مایع شیشه‌شوی را کنترل نمایید (صفحه 19-8). در صورتیکه در مخزن به مقدار کافی مایع شیشه‌شوی وجود داشت جهت رفع عیب با نمایندگی مجاز مزدا تماس حاصل نمایید.

توجه

(خودروهای مجهز به شیشه‌شوی چراغ جلو) در صورت روشن بودن چراغ‌های جلو، با هر ۵ بار عملکرد شیشه‌شوی شیشه جلو، ۱ بار شیشه‌شوی چراغ جلو به‌طور اتوماتیک فعال می‌شود. مبحث شیشه‌شوی چراغ جلو در صفحه 5-62 را مطالعه نمایید.

توجه

- حین رانندگی با سرعت 4 km/h یا بیشتر، با چرخاندن کلید برف پاک‌کن از وضعیت OFF به وضعیت AUTO، برف پاک‌کن‌ها یک حرکت رفت و برگشت داده و سپس بر طبق میزان بارش باران فعال خواهند شد.
- در صورتیکه دمای حسگر باران 10°C - و کمتر یا 85°C و بیشتر باشد وضعیت کنترل اتوماتیک برف پاک‌کن‌ها عمل نمی‌نماید.
- در صورتیکه سطح شیشه به‌وسیله ماده دافع آب پوشیده شده باشد، حسگر باران در تشخیص مقدار بارندگی روی شیشه دچار اشکال شده و ممکن است که کنترل اتوماتیک برف پاک‌کن‌ها بصورت صحیح عمل ننماید.
- در صورتی که کثافات یا مواد خارجی (نظیر یخ یا مواد حاوی نمک) به آن قسمت از شیشه که بالای حسگر باران واقع شده است بچسبند، ممکن است باعث حرکت خودکار برف پاک‌کن‌ها شود. لیکن اگر برف پاک‌کن‌ها قادر به تمیز کردن این یخ یا ماده خارجی نشوند، عملکرد اتوماتیک برف پاک‌کن‌ها متوقف می‌شود. در این موارد برای عملکرد دستی، اهرم برف پاک‌کن را در وضعیت 1 یا 2 قرار دهید یا اینکه یخ یا ماده خارجی ذکرشده را به‌وسیله دست از روی شیشه پاک نمایید تا عملکرد خودکار برف پاک‌کن‌ها تداوم یابد.

شیشه شوی چراغ های جلو *

برای عملکرد شیشه شوی چراغ های جلو موتور باید روشن باشد و چراغ های جلو در وضعیت روشن قرار داشته باشند.

با هر ۵ بار عملکرد شیشه شوی شیشه جلو، ۱ بار شیشه شوی چراغ جلو به طور اتوماتیک فعال می شود.

در صورت تمایل به عملکرد شیشه شوی چراغ های جلو، دسته برف پاک کن را ۲ بار به سمت خود بکشید.

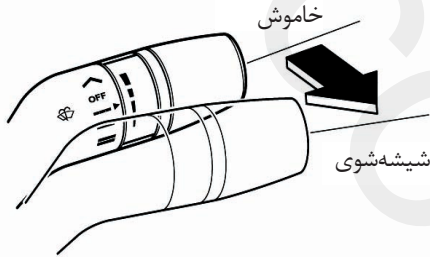

توجه

در صورت ورود هوا به لوله های مایع شیشه شوی چراغ های جلو، در شرایطی همانند زمانی که ماشین نو است یا پس از عملکرد شیشه شوی حین خالی بودن مخزن مایع شیشه شوی، با حرکت دادن دسته برف پاک کن شیشه شوی عمل نکرده و مایع شیشه شوی پاشیده نمی شود. در این حالت به روش زیر عمل کنید:

۱. موتور را استارت بزنید.
۲. چراغ های جلو را روشن نمایید.
۳. دسته برف پاک کن را بارها به سمت خود بکشید تا مایع شیشه شوی پاشیده شود.

برف پاک کن و شیشه شوی شیشه عقب *

برای فعال نمودن برف پاک کن عقب، سوئیچ خودرو باید در وضعیت روشن (ON) قرار داشته باشند.

برف پاک کن عقب ▼

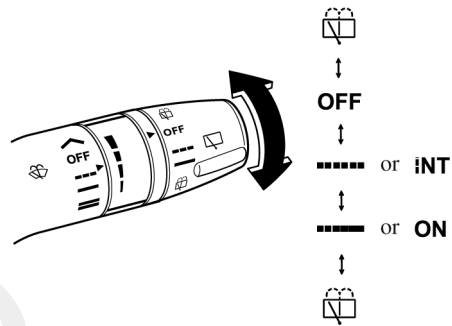

با چرخاندن کلید ، برف پاک کن عقب را روشن نمایید.

شیشه شوی شیشه عقب ▼

برای پاشیدن مایع شیشه شوی ، کلید برف پاک کن / شیشه شوی را در وضعیت (☞) قرار دهید. پس از رها کردن اهرم ، شیشه شوی متوقف می شود. در صورتیکه شیشه شوی کار نکرد، سطح مایع شیشه شوی را کنترل نمایید (صفحه 8-19). در صورتیکه در مخزن به مقدار کافی مایع شیشه شوی وجود داشت جهت رفع عیب با نمایندگی مجاز مزدا تماس حاصل نمایید.

ایرکاندیشن معمولی

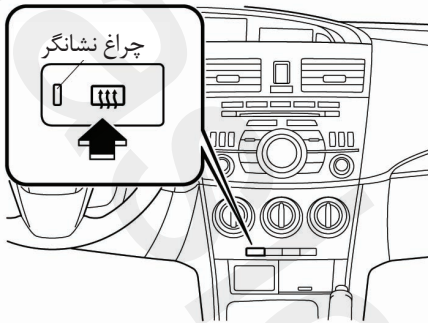

⚠ هشدار

برای پاک کردن سطوح داخلی شیشه عقب از تجهیزات دارای لبه تیز یا تمیزکننده‌های حاوی مواد ساینده استفاده ننمایید، این مواد می‌توانند باعث صدمه رسانیدن به شبکه گرم‌کن که روی سطح داخلی شیشه عقب قرار دارد، گردد.

توجه

توجه داشته باشید که گرم‌کن شیشه برای آب کردن برف طراحی نشده است. در صورت جمع شدن برف روی شیشه عقب، قبل از روشن کردن گرم‌کن شیشه، برف‌ها را پاک نمایید.

▼ مه‌زدایی آینه‌ها*

برای مه‌زدایی و گرم نمودن آینه‌ها، سوئیچ خودرو را در وضعیت روشن (ON) قرار داده و کلید مه‌زدایی را فشار دهید (ستون قبل را مطالعه نمایید).

گرم‌کن شیشه عقب

گرم‌کن شیشه عقب، برفک، مه و لایه نازک یخ را از روی شیشه عقب پاک می‌کند.
برای فعال نمودن گرم‌کن، سوئیچ موتور باید در وضعیت روشن (ON) قرار داشته باشد.
برای فعال نمودن گرم‌کن شیشه عقب کلید آن را فشار دهید. گرم‌کن شیشه عقب حدود ۱۰ الی ۱۵ دقیقه فعال خواهد بود و سپس بصورت خودکار خاموش می‌شود. در طی مدت زمان فعال بودن گرم‌کن، نشانگر آن روشن خواهد بود.
برای خاموش کردن گرم‌کن شیشه عقب قبل از مدت زمان ۱۵-۱۰ دقیقه، کلید را فشار دهید.

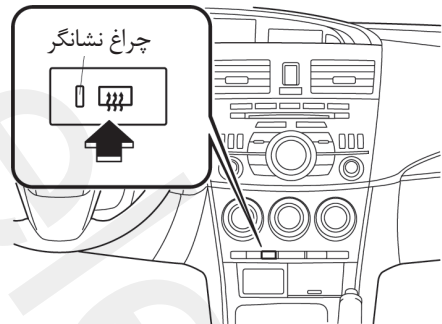

* در برخی مدل‌ها.

توجه

- حین قرار داشتن سیستم ایرکاندیشن در وضعیت مه‌زدایی، گرم‌کن شیشه جلو به‌طور اتوماتیک فعال می‌شود.
- **ایرکاندیشن تمام اتوماتیک**
برای اطلاع از جزئیات بیشتر در خصوص گرم کردن و مه‌زدایی شیشه جلو صفحه 6-8 را مطالعه نمایید.
- **ایرکاندیشن معمولی**
برای اطلاع از جزئیات بیشتر در خصوص گرم کردن و مه‌زدایی شیشه جلو صفحه 6-8 را مطالعه نمایید.
- از گرم‌کن شیشه جلو فقط حین روشن بودن موتور استفاده نمایید و از استفاده طولانی مدت از گرم‌کن خودداری نمایید.

گرم‌کن شیشه جلو*

شیشه جلو حاوی رشته‌های ظریفی است که حین گرم شدن برف و یخ روی شیشه جلو را بر طرف می‌سازد.
با فشار دادن کلید، چراغ نمایشگر روی کلید روشن شده و سیستم به مدت چند دقیقه فعال می‌شود.

ایرکاندیشن تمام اتوماتیک

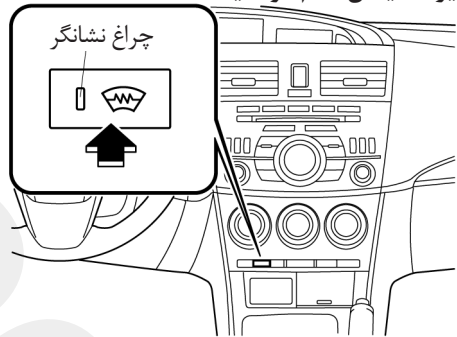

*در برخی مدل‌ها.

چراغ‌های فلاشر (اعلام خطر)

همواره حین توقف در خیابان و در شانه‌های خیابان در مواقع اضطراری باید فلاشرها را روشن نمود. فلاشرها رعایت احتیاط حین نزدیک شدن به خودرو شما را به اطلاع دیگر رانندگی می‌رسانند.

چراغ‌های اعلام خطر (فلاشر)

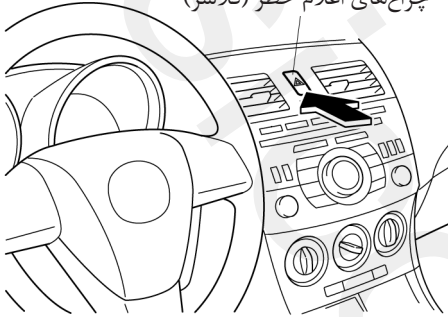

با فشار دادن کلید فلاشرها تمامی چراغ‌های راهنما چشمک خواهند زد.

توجه

- حین روشن بودن فلاشرها، چراغ‌های راهنما فعال نخواهند شد.
- حین بکسل نمودن خودرو قوانین محلی مرتبط با نحوه استفاده از فلاشرها را مد نظر داشته باشید.

بوق

برای به صدا درآوردن بوق، علامت  روی غربیل فرمان را فشار دهید.

نحوه استفاده از قابلیت‌ها و تجهیزات مختلف همانند تهویه مطبوع و سیستم صوتی جهت آسایش راننده

- 6-2** سیستم ایرکاندیشن
- 6-2 نکات کاربردی
- 6-4 نحوه عملکرد دریچه‌های تهویه
- 6-6 سیستم تهویه مطبوع معمولی *
- 6-10 سیستم تهویه مطبوع تمام اتوماتیک *
- 6-15** سیستم صوتی
- 6-15 آنتن
- 6-16 نکات مورد توجه در فعال کردن سیستم صوتی
- 6-26 انواع سیستم صوتی *
- 6-38 کلیدهای کنترل سیستم صوتی روی غربیلک فرمان *
- 6-39 حالت تجهیزات جانبی (AUX)
- 6-42** تجهیزات داخلی
- 6-42 آفتابگیرها
- 6-42 چراغ‌های داخل خودرو
- 6-44 نمایشگر اطلاعات
- 6-47 صفحه‌نمایش چند منظوره
- 6-58 فندک *
- 6-58 جاسیگاری قابل جابجایی *
- 6-59 جا لیوانی
- 6-60 جای بطری
- 6-60 محل نگهداری اشیاء (جای لوازم)
- 6-63 سوکت تجهیزات جانبی *

▼ وضعیت جریان هوای داخلی یا جریان هوا از بیرون

در شرایط معمول از وضعیت جریان هوای بیرون استفاده نمایید. وضعیت جریان هوای داخلی باید در شرایط رانندگی در جاده‌های خاکی و هنگامی که قصد خنک کردن سریع اتاق را دارید مورد استفاده قرار بگیرد.

▼ پارک کردن در زیر نور مستقیم خورشید

در صورتیکه خودرو در زیر نور مستقیم خورشید پارک شده است، قبل از روشن کردن سیستم تهویه مطبوع ابتدا شیشه‌ها را باز کنید تا هوای گرم خارج شود.

▼ عدم استفاده برای مدت طولانی

برای روانکاری قطعات داخلی حداقل هر یک ماه یکبار سیستم تهویه مطبوع (کولر) را به مدت ۱۰ دقیقه روشن نمایید.

▼ قبل از فصل گرم شدن هوا گاز کولر را کنترل نمایید

قبل از گرم شدن هوا سیستم تهویه مطبوع را مورد کنترل قرار دهید. نشستی گاز کولر باعث کاهش کارایی کولر خواهد شد. برای بازدید کولر به نمایندگی مجاز مزدا مراجعه نمایید. سیستم کولر خودروی شما دارای گاز HFC134a (R134a) می‌باشد که به لایه اوزون صدمه نمی‌زند.

در صورتیکه سیستم کولر خودرو شما در اثر کم بودن مقدار گاز یا وجود عیب دارای کارایی لازم نمی‌باشد با نمایندگی مجاز مزدا مشورت نمایید.

نکات کاربردی

▼ فعال نمودن سیستم ایرکاندیشن (تهویه مطبوع)

سیستم ایرکاندیشن را در زمان روشن بودن موتور فعال نمایید.

توجه

برای ممانعت از تخلیه باتری، در شرایط خاموش بودن موتور و قرار داشتن سوئیچ در وضعیت ACC، از روشن نگه‌داشتن فن تهویه برای مدت زمان طولانی اجتناب نمایید.

▼ تمیز نمودن مجاری ورود هوا

برای افزایش کارایی سیستم تهویه مطبوع، تمامی موانع نظیر برگ، برف و یخ را از روی درب موتور و شبکه‌های ورودی هوای تهویه مطبوع تمیز نمایید.

▼ مه گرفتن شیشه‌ها

شیشه‌های خودرو در هوای مرطوب به راحتی مه‌آلود می‌شوند، برای مه‌زدایی شیشه‌ها از سیستم تهویه مطبوع استفاده نمایید. با روشن کردن تهویه مطبوع می‌توان به جذب رطوبت هوا کمک نمود.

توجه

برای رطوبت‌زدایی باید به صورت همزمان از کولر و بخاری استفاده نمود.

▼ تعویض فیلتر هوای اتاق سرنشین

در صورتیکه خودرو شما مجهز به فیلتر هوای اتاق می‌باشد لازم است که فیلتر را به‌صورت مرتب و متناوب براساس جدول برنامه سرویس و نگهداری (صفحه 3-8) تعویض نمایید. برای تعویض فیلتر هوای اتاق به نمایندگی مجاز مزدا مراجعه نمایید.

نحوه عملکرد دریچه‌های تهویه

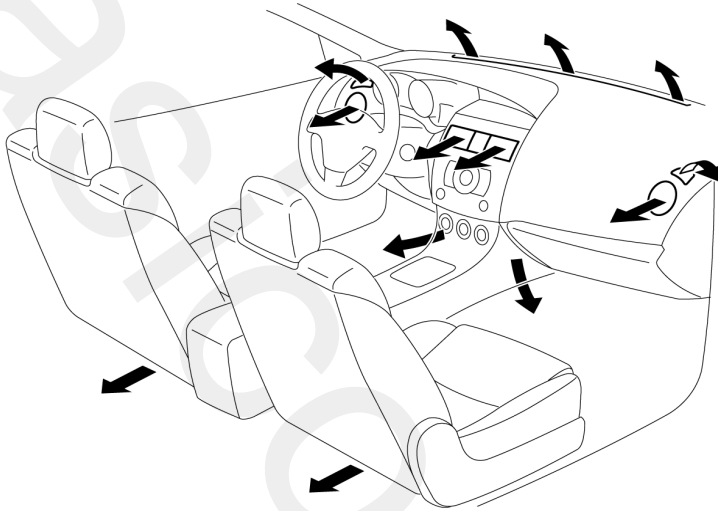

دریچه‌های میانی

برای تنظیم جهت وزش هوا، کلید تنظیم را بچرخانید.

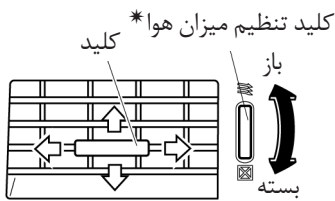

* در برخی مدل‌ها.

▼ تنظیم دریچه‌های تهویه

جهت وزش هوا

دریچه‌های جانبی

برای تنظیم جهت وزش هوا، دریچه‌ها را باز نموده و به سمت چپ و راست بچرخانید.



توجه

در هنگام استفاده از تهویه مطبوع (کولر) ممکن است که از دریچه‌های تهویه رطوبت خارج شود. این نشانگر عیب نبوده و ناشی از خنک کردن ناگهانی هوا می‌باشد.

وضعیت وزش به سمت گرم کن شیشه‌ها و کف اتاق

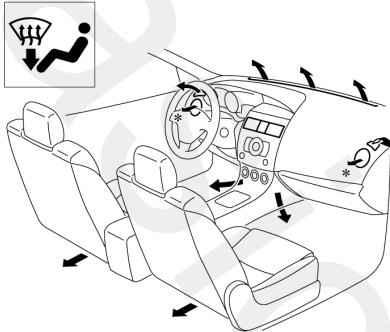

وضعیت وزش به سمت گرم کن شیشه‌ها

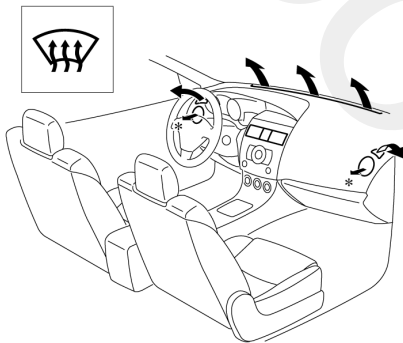

▼ انتخاب وضعیت دریچه‌ها

وضعیت وزش از دریچه‌های روی داشبورد

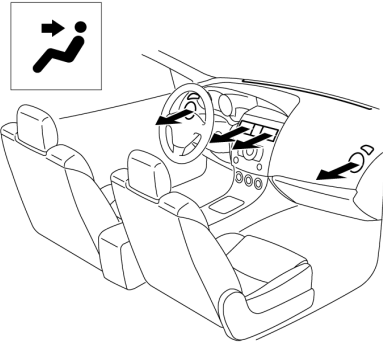

وضعیت وزش از دریچه‌های داشبورد و وزش به کف اتاق

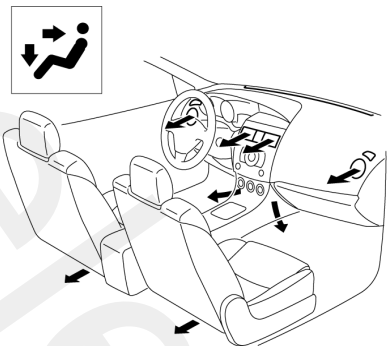

وضعیت وزش کف اتاق

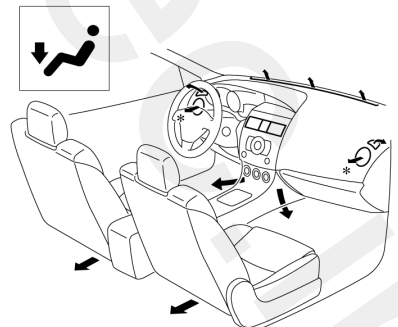

سیستم تهویه مطبوع معمولی *

کلید انتخاب دریچه های خروجی هوا



کلید کنترل دور فن

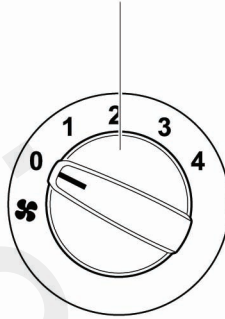

کلید کنترل دما

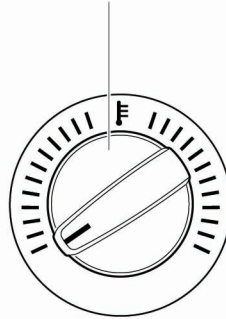

کلید برفک زدایی شیشه عقب

کلید ایر کاندیشن A/C *

کلید گرم کن شیشه جلو *

کلید انتخاب ورودی هوا

* در برخی مدل ها.

توجه

- کلید انتخاب جهت وزش هوا را می توان در وضعیت میانه (I) بین هر دو حالت قرارداد. در صورت تمایل به تنظیم اندک میزان هوا کلید را در حالت I قرار دهید.
- برای مثال زمانی که کلید انتخاب جهت وزش هوا در وضعیت I بین **نتر** و **نتره** قرارداد، جریان خوا از دریچه های روی کف کمتر از وضعیت **نتره** می باشد.

کلید ایر کاندیشن A/C *

برای روشن کردن ایر کاندیشن کلید A/C را فشار دهید. چراغ نشانگر روی کلید حین قراردادستن دور فن در 1,2,3,4 روشن می شود.

* در برخی مدل ها.

▼ کلیدهای کنترل ایر کاندیشن

کلید کنترل دما

این کلید دمای هوا را تنظیم می نماید. برای افزایش دما (دمای گرم تر) کلید را در جهت عقربه های ساعت و برای کاهش دما (دمای خنک تر) کلید را در خلاف جهت عقربه های ساعت بچرخانید.

کلید کنترل سرعت فن

این کلید تغییر دور فن را امکان پذیر می نماید.

0 - فن خاموش

1 - دور کم

2 - دور متوسط پایین

3 - دور متوسط بالا

4 - دور بالا

کلید انتخاب جهت وزش هوا

با چرخاندن کلید، جهت وزش هوا را انتخاب نمایید. (صفحه ۶-۶)

▼ گرمایش

۱. کلید انتخاب جهت وزش هوا را در وضعیت **نرم** قرار دهید.
۲. کلید انتخاب ورودی هوا را در حالت ورود هوای تازه بیرون قرار دهید.
۳. کلید کنترل دما را در حالت هوای گرم قرار دهید.
۴. کلید کنترل سرعت فن را در سرعت دلخواه قرار دهید.
۵. در صورتی که گرمایش فاقد رطوبت مد نظر است، ایرکاندیشن را روشن نمایید.

توجه
<ul style="list-style-type: none"> • در صورتی که شیشه جلو سریع مه می‌گیرد، کلید انتخاب جهت وزش باد را در حالت نرم قرار دهید. • در صورتی که تمایل به وزش هوای خنک تر به صورت را دارید، کلید انتخاب جهت وزش را در حالت نرم قرار داده و کلید کنترل دما را در حداکثر راحتی خود تنظیم نمایید. • دمای هوایی که به کف می‌وزد، گرمتر از هوایی است که به صورت می‌وزد (بجز در مواقعی که کلید کنترل دما در حداکثر گرمایش یا حداکثر سرمایش، تنظیم شده است).

▼ سرمایش

۱. کلید کنترل جهت وزش هوا را در وضعیت **نرم** قرار دهید.
۲. کلید کنترل دما را در موقعیت سرد قرار دهید.
۳. کلید کنترل دور فن را در دور دلخواه قرار دهید.
۴. با فشار کلید A/C، ایرکاندیشن را روشن کنید.

جهت خاموش نمودن ایرکاندیشن، کلید را مجدداً فشار دهید.

توجه
ممکن است زمانی که دمای هوای بیرون زیر صفر درجه سانتیگراد باشد، ایرکاندیشن عمل نکند.

کلید انتخاب هوای ورودی

این کلید منبع هوای ورودی به خودرو را انتخاب می‌کند.

برای تغییر وضعیت بین ورود هوای تازه بیرون و گردش مجدد هوای داخل کلید  را فشار دهید. در شرایط عادی رانندگی توصیه می‌شود، کلید را در حالت ورود هوای تازه بیرون قرار دهید.

وضعیت ورود هوا تازه بیرون (چراغ نشانگر خاموش)
هوای تازه بیرون وارد خودرو می‌شود. از این حالت برای تهویه و گرمایش عادی استفاده کنید.

وضعیت گردش مجدد هوای داخل (چراغ نشانگر روشن)
ورود هوای بیرون به خودرو متوقف می‌شود. هوا داخل خودرو، به گردش درمی‌آید.

⚠️ اخطار
<p>در هوای سرد یا بارانی از وضعیت گردش مجدد هوای داخل استفاده نکنید:</p> <p>استفاده از وضعیت گردش مجدد هوای داخل، در هوای سرد یا بارانی خطرناک می‌باشد. چرا که در این شرایط شیشه‌ها مه می‌گیرند و دید رانندگی شما کاهش می‌یابد که می‌تواند منجر به تصادف جدی شود.</p>

۳. کلید کنترل دمای هوا را در موقعیت دلخواه قرار دهید.
۴. در صورت تمایل به گرمایش فاقد رطوبت، ایرکاندیشن را روشن نمایید.

▼ گرم کردن و مه زدایی شیشه جلو

۱. کلید کنترل جهت وزش هوا را در حالت  قرار دهید.
۲. کلید کنترل دما را در حالت دلخواه قرار دهید.
۳. کلید کنترل سرعت فن را در حالت دلخواه تنظیم کنید.
۴. در صورت تمایل به گرمایش فاقد رطوبت، ایرکاندیشن را روشن نمایید.

۵. کلید کنترل دور فن و کلید کنترل دما را در حداکثر راحتی خود تنظیم نمایید.

⚠ هشدار

در صورتی که حین حرکت در سربالایی‌های طولانی یا در ترافیک سنگین از کولر استفاده می‌نمایید، مراقب چراغ هشدار دمای مایع خنک کننده موتور باشید، تا روشن نشده و یا چشمک نزند. (صفحه 80-5) کولر ممکن است منجر به داغ شدن موتور گردد. در صورتی که چراغ هشدار روشن شد یا چشمک زد، ایرکاندیشن را خاموش نمایید. (13-7)

توجه

- زمانی که حداکثر سرمایش مدنظر است، کلید کنترل دما را در موقعیت حداکثر سرمایش و کلید انتخاب ورودی هوا را در حالت گردش مجدد هوای داخل قرار داده، سپس کلید کنترل دور فن را در موقعیت ۴ قرار دهید.
- در صورتی که وزش هوای گرم‌تر به کف مدنظر است، کلید انتخاب جهت وزش هوا را در حالت **تازه** قرار داده و کلید کنترل دما را در حداکثر آرامش خود تنظیم نمایید.
- دمای هوایی که به کف می‌وزد بالاتر از دمای هوایی است که به صورت می‌وزد (بجز در مواردی که کلید کنترل دما در حداکثر سرمایش یا گرمایش تنظیم شده است).

⚠ اخطار

حین قراردادن کلید کنترل دما در حالت سرد، از مه زدایی شیشه جلو با استفاده از  خودداری نمایید.

استفاده از موقعیت  حین قراردادن کلید کنترل دما در حالت سرد، خطرناک است چرا که منجر به مه گرفتن سمت بیرونی شیشه جلو می‌شود؛ در نتیجه دید شما محدود شده، می‌تواند منجر به تصادف جدی شود.

حین استفاده از  کلید کنترل دما را در حالت گرم یا داغ قرار دهید.

▼ تهویه

۱. کلید کنترل جهت وزش هوا در حالت **تازه** قرار دهید.
۲. کلید انتخاب ورودی هوا را در حالت ورود هوای تازه بیرون قرار دهید.

توجه
یکی از عملکردهای ایرکاندیشن، بخارزدایی است، برای استفاده از این عملکرد دمای هوا را در حالت سرد قرار دهید. بنابراین، کلید کنترل دما را در حالت دلخواه قرارداده (سرد یا گرم)، حین نیاز به بخارزدایی، ایرکاندیشن را روشن نمایید.

توجه
<ul style="list-style-type: none">• برای حداکثر مه زدایی، ایرکاندیشن را روشن نمایید، کلید کنترل دما را در حداکثر گرمایش و کلید کنترل سرعت فن را در موقعیت ۴ قرار دهید.• در صورتی که وزش هوای گرم به کف مدنظر است، کلید انتخاب جهت وزش هوا را در حالت  قرار دهید.• در موقعیت ، وضعیت ورود هوای تازه بیرون به طور اتوماتیک انتخاب شده و نمی‌توان آن را به وضعیت گردش مجدد هوای داخل تغییر داد.• (مجهز به کلید گرمکن شیشه جلو) حین قراردادن سیستم ایرکاندیشن در حالت مه زدایی، سیستم گرم‌کن به طور اتوماتیک عمل می‌کند. شیشه جلو دارای رشته‌های گرمایشی است که پس از گرم شدن، به برطرف شدن برف و یخ کمک می‌کند.

▼ بخارزدایی (به وسیله ایرکاندیشن)*

- در هوای سرد یا خنک، ایرکاندیشن را فعال کنید تا به بخارزدایی شیشه جلو و شیشه‌های جانبی کمک کند.
۱. کلید کنترل جهت وزش هوا را در حالت دلخواه قرار دهید.
 ۲. کلید انتخاب ورودی هوا را در حالت هوای تازه بیرون قرار دهید.
 ۳. کلید کنترل دما را در موقعیت دلخواه قرار دهید.
 ۴. کلید کنترل دور فن را در دور دلخواه قرار دهید.
 ۵. با فشار کلید A/C، ایرکاندیشن را روشن نمایید.

* در برخی مدل‌ها.

سیستم تهویه مطبوع تمام اتوماتیک *

اطلاعات سیستم تهویه مطبوع در نمایشگر اطلاعات نمایش داده می شود.

صفحه نمایشگر

نمایش جهت جریان وزش هوا نمایش میزان هوای ورودی

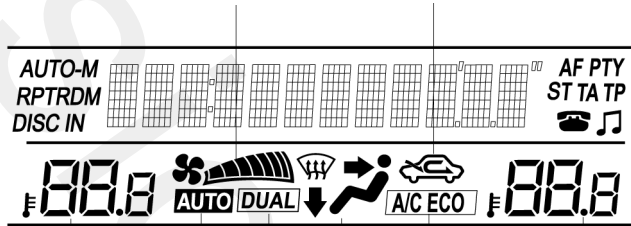

نمایش میزان دمای تنظیمی (سمت راننده) اتوماتیک دو حالت ایر کاندیشن نمایش میزان دمای تنظیمی (سمت سرنشین) کلید انتخاب جهت وزش هوا

کلید کنترل دمای سمت راننده کلید کنترل دور فن کلید کنترل دمای سمت سرنشین
کلید اتوماتیک (AUTO) کلید خاموش نمودن کلید دو حالت

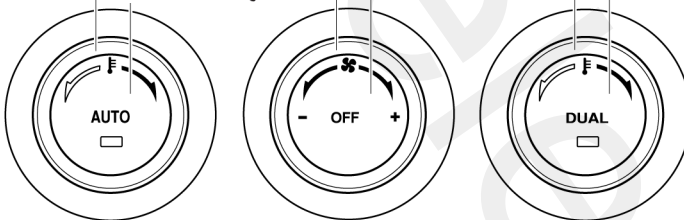

کلید مه زدایی شیشه جلو کلید مه زدایی شیشه عقب کلید ایر کاندیشن A/C*
* کلید گرم کن شیشه جلو کلید انتخاب جهت وزش هوا کلید انتخاب جهت ورودی هوا به سیستم تهویه مطبوع
* در برخی مدل ها.

کلید کنترل دما

این کلید دمای هوا را تنظیم می‌نماید. برای افزایش دما (دمای گرم‌تر) کلید را در جهت عقربه‌های ساعت و برای کاهش دما (دمای خنک‌تر) کلید را در خلاف جهت عقربه‌های ساعت بچرخانید.

- حین غیر فعال بودن حالت دوتایی DUAL: برای کنترل دمای هوا، کلید کنترل دمای هوای سمت راننده را بچرخانید.
- حین فعال بودن حالت دوتایی DUAL: برای کنترل دمای هوا، کلید کنترل دمای هوای سمت راننده یا سرنشین را بچرخانید.

توجه

با چرخاندن کلید دمای هوای سمت سرنشین حتی در صورت غیر فعال بودن حالت دوتایی، این حالت فعال شده، چراغ نمایشگر کلید DUAL روشن می‌شود و در نتیجه می‌توان دمای سمت راننده و سرنشین جلو را به‌طور جداگانه تنظیم نمود.

کلید کنترل دور فن دمنده

فن دارای هفت تنظیم متفاوت برای سرعت وزش هوا می‌باشد. دور انتخابی در صفحه نمایشگرها به نمایش در می‌آید.

کلید انتخاب جهت وزش هوا از دریچه‌ها

جهت مورد نظر را می‌توان انتخاب نمود (صفحه 6-6 را مطالعه نمایید).

توجه

- زمانی که وضعیت جهت وزش هوا **تَر** انتخاب شده و کلید کنترل دما در حالت دمای متوسط تنظیم شده باشد، هوای گرم مستقیماً به روی پاها جریان می‌یابد و هوای نسبتاً سردتری از دریچه‌های تهویه میانی، چپ و راست جریان پیدا می‌نماید.
- برای انتخاب جهت وزش هوای **۳۳۳**، کلید مه‌زدایی شیشه جلو را فشار دهید.

▼ کلیدهای کنترل ایر کاندیشن

کلید وضعیت اتوماتیک AUTO

با فشار دادن دکمه AUTO، تمامی عملکردهای زیر براساس میزان دمای انتخابی به‌طور اتوماتیک تنظیم می‌شوند:

- دمای هوای در جریان
- میزان هوای در جریان
- انتخاب دریچه‌های وزش هوا
- انتخاب جهت هوای داخل اتاق و یا هوای تازه بیرون
- انتخاب A/C یا A/C ECO

توجه



چراغ نشانگر کلید AUTO

- روشن بودن چراغ، بیانگر عملکرد اتوماتیک سیستم بوده و سیستم به‌طور خودکار در حال عملکرد می‌باشد.
- در صورت تغییر تنظیمات هر یک از کلیدهای زیر، عملکرد AUTO به‌طور اتوماتیک غیر فعال شده، چراغ نشانگر AUTO خاموش می‌شود.
- کلید انتخاب جهت وزش هوا (دریچه‌های جریان)
- کلید کنترل دور فن
- کلید برفک و بخارزدایی شیشه جلو
- تغییر وضعیت بقیه کلیدها در عملکرد وضعیت AUTO تداخلی ایجاد نمی‌کند.

کلید OFF

فشاردن کلید OFF، سیستم ایر کاندیشن را غیر فعال می‌نماید.

⚠️ / خطرات

در هوای سرد و هوای بارانی از وضعیت  استفاده نکنید:
استفاده از وضعیت  در هوای سرد یا بارانی خطرناک می باشد، زیرا در این شرایط شیشه ها مه می گیرند و دید رانندگی شما کاهش می یابد که می تواند باعث بروز تصادف گردد.

کلید DUAL دو حالت

از این کلید برای تغییر وضعیت بین حالت عملکرد دوتایی و مشترک استفاده نمایید.

حالت عملکرد دوتایی

دمای هوای ورودی را در سمت سرنشین و راننده می توان به صورت جداگانه تنظیم نمود.

حالت عملکرد مشترک

در این حالت دمای هوای سمت راننده و سمت سرنشین به طور مشترک تنظیم می شود.

توجه

حین انتخاب حالت عملکرد دوتایی پیغام **DUAL** در صفحه نمایشگر به نمایش در می آید.

کلید مه زدایی شیشه جلو

برای مه زدایی شیشه جلو و پنجره درهای جلو از این کلید استفاده نمایید.

کلید A/C ایر کاندیشن *

در شرایطی که AUTO در حالت فعال می باشد، فشار دادن کلید A/C، ایر کاندیشن را غیر فعال می نماید. (عملکرد خنک کردن و رطوبت زدایی) با فشار دادن کلید A/C حین روشن بودن کلید کنترل فن، می توان ایر کاندیشن را فعال و غیر فعال نمود.

توجه

- با فشردن کلید A/C حتی در صورت خاموش بودن فن ها می توان ایر کاندیشن را روشن نمود.
- انتخاب حالت های A/C و A/C ECO به صورت خودکار (اتوماتیک) انجام می شود. هر چند در این شرایط عملکرد تهویه مطبوع و قابلیت مه زدایی کاهش می یابد، اما A/C ECO به این منظور طراحی شده است تا استفاده از سیستم تهویه مطبوع را در اقتصادی ترین حالت (کمترین مصرف سوخت) قرار دهد.
- در شرایطی که دمای بیرون خودرو به 0°C نزدیک شود سیستم تهویه مطبوع عمل نمی کند. (با وجودیکه در این حالت سیستم غیر فعال بوده و کار نمی کند اما نشانگرها روشن باقی می ماندند)

کلید انتخاب هوای ورودی

می توان حالت گردش مجدد هوای داخل اتاق یا ورود هوای تازه بیرون را انتخاب نمود. برای انتخاب حالت مورد نظر کلید را فشار دهید.

وضعیت گردش مجدد هوای داخل اتاق

 (چراغ نشانگر روشن)

در شرایط حرکت در تونل ها، رانندگی در ترافیک سنگین (محیط های حاوی دود زیاد) یا تمایل به خنک شدن سریع این حالت را انتخاب نمایید.

وضعیت ورود هوای تازه بیرون



 (چراغ نشانگر خاموش)

از این وضعیت در حالت عادی و برای مه زدایی استفاده نمایید.

▼ گرم کردن و مه‌زدایی شیشه جلو

کلید گرم‌کن شیشه جلو را فشار دهید. در این حالت به‌صورت اتوماتیک وضعیت جریان هوا از بیرون خودرو انتخاب می‌شود و سیستم تهویه مطبوع به‌صورت خودکار شروع به کار می‌نماید، سیستم تهویه مطبوع رطوبت هوا را گرفته و هوا به‌سمت شیشه جلو و شیشه‌های درهای جلو جریان می‌یابد (صفحه 6-7) در این حالت مقدار هوای جریان یافته نیز افزایش می‌یابد.

⚠️ **اخطار**

در هنگام استفاده از وضعیت گرم‌کردن و مه‌زدایی شیشه جلو (وضعیت ) کلید کنترل دما را در حالت گرم یا داغ قرار دهید:
در شرایط انتخاب وضعیت  قرار دادن کلید کنترل دما در حالت سرد خطرناک می‌باشد. زیرا این عمل باعث مه گرفتن بیرون شیشه شده و در نتیجه دید شما کاهش یافته و خطر تصادف افزایش می‌یابد.

▼ عملکرد سیستم تهویه مطبوع اتوماتیک

۱. کلید AUTO را فشار دهید، در این حالت وضعیت جهت وزش، نوع جهت تهویه ورودی و مقدار هوای جریان یافته به‌صورت اتوماتیک کنترل می‌شود.
۲. به‌وسیله کلید کنترل دما، دمای دلخواه را تنظیم نمایید. در صورت تمایل به تنظیم جداگانه دمای هوای سمت سرنشین کلید DUAL را فشرده یا کلید کنترل دمای هوای سمت سرنشین را فشار دهید.

برای خاموش کردن سیستم کلید OFF را فشار دهید.

توجه

- قرار دادن کلید کنترل دما در وضعیت‌های گرم‌ترین یا سردترین حالت باعث نمی‌شود که شرایط دمایی دلخواه سریع‌تر حاصل گردد.
- در حین انتخاب حالت گرم‌کردن، سیستم به‌صورت خودکار دریچه‌های ورود هوا را مسدود می‌نماید تا زمانیکه مسیر دریچه‌ها گرم شود. این عمل به منظور جلوگیری از وزش هوای سرد به داخل می‌باشد.

توجه

برای حصول دمای بهینه اتاق، درجه حرارت را در حدود "۲۵/۵" تنظیم نمایید در صورت لزوم، درجه حرارت را روی دمای دلخواه تنظیم نمایید.

▼ حسگر نور آفتاب / دمای بیرون

سیستم تهویه مطبوع تمام اتوماتیک، دمای هوای داخل و بیرون خودرو و نور آفتاب را اندازه‌گیری می‌نماید و سپس متناسب با این دماها، درجه حرارت اتاق را تنظیم می‌نماید.

⚠ هشدار

از پوشاندن حسگرها اجتناب نمایید، زیرا این عمل باعث عدم عملکرد صحیح سیستم تهویه مطبوع می‌شود.



حسگر تابش نور آفتاب

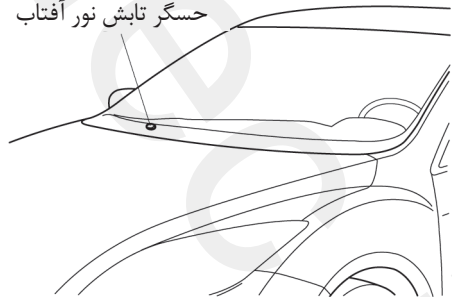

⚠ هشدار

- برای جلوگیری از صدمه دیدن آنتن قبل از ورود به کارواش یا قبل از عبور از محل‌هایی با سقف کوتاه آنتن را باز نمایید.
- در حین پاک کردن برف از روی سقف خودرو مراقب باشید به آنتن صدمه وارد ننمایید.

توجه

توصیه می‌شود که در حین ترک خودرو آنتن را باز نموده و در داخل خودرو قرار دهید.

آنتن

▼ آنتن (مدل صندوق‌دار)

آنتن شیشه عقب خودرو هر دو نوع طول موج‌های AM و FM را دریافت می‌کند.

⚠ هشدار

حین شستن سطح داخلی شیشه عقب، از پارچه نرم مرطوب شده با آب ولرم استفاده نموده، خطوط آنتن را به آهستگی تمیز نمایید.
استفاده از شیشه پاک‌کن‌ها ممکن است به آنتن صدمه بزند.

▼ آنتن (مدل هاچ‌بک)

برای بازکردن آنتن، آن را در جهت خلاف عقربه‌های ساعت بچرخانید.
برای سوار کردن آنتن، آن را در جهت عقربه‌های ساعت بچرخانید.



از پاشیدن مایعات بر روی سیستم صوتی اجتناب نمایید.

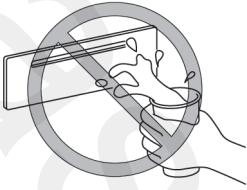

از وارد کردن هر چیزی بجز CD درون شکاف CD اجتناب نمایید.

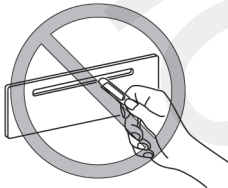

▼ دریافت امواج رادیویی

ویژگیهای موج AM

امواج AM در حین برخورد به ساختمان‌ها و کوه‌ها تغییر جهت می‌دهند و از یونسفر جو پخش می‌شوند (یونسفر محدوده‌ای از جو است که به واسطه محیط الکتریکی خود امواج رادیویی را پخش می‌کند). به همین دلیل امواج AM می‌توانند به فواصل بیشتر از امواج FM برسند. به واسطه موارد ذکر شده در فوق ممکن است که گاهی اوقات دو ایستگاه رادیویی به صورت همزمان روی یک فرکانس دریافت گردند.

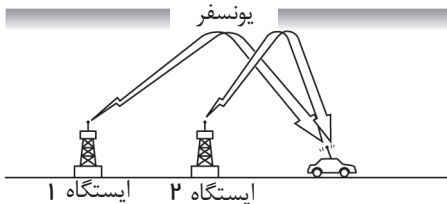

نکات مورد توجه در فعال کردن سیستم صوتی

⚠️ اخطار

از تنظیم نمودن دکمه‌ها و کلیدهای سیستم صوتی در حین رانندگی خودداری نمایید:

تنظیم نمودن سیستم صوتی در حین حرکت خودرو خطرناک می‌باشد، زیرا احتمال بروز تصادف ناشی از عدم توجه شما به کنترل خودرو در این حالت افزایش می‌یابد. همواره سیستم صوتی را در حین توقف خودرو تنظیم نمایید. حتی اگر کلیدهای کنترل سیستم صوتی روی اهرم‌های قرار گرفته روی فرمان قرار دارند یاد بگیرید که بدون نگاه کردن به آن‌ها، از آن‌ها استفاده نمایید تا بتوانید بیشترین توجه به جاده را در حین حرکت خودرو داشته باشید.

⚠️ هشدار

به منظور رانندگی ایمن صدای سیستم صوتی را به اندازه‌ای تنظیم نمایید که صداهای بیرون از خودرو را بشنوید.

توجه

در حین خاموش بودن موتور، از مورد استفاده قرار دادن طولانی مدت سیستم صوتی پرهیز نمایید. این عمل باعث تخلیه باتری می‌شود. استفاده از تلفن همراه یا رادیو CB در نزدیک سیستم صوتی، باعث بروز پارازیت در سیستم صوتی می‌شود، این به منزله صدمه دیدن سیستم نمی‌باشد.

پارازیت چند دریافته

به دلیل اینکه امواج FM در برخورد با موانع منعکس می‌شوند، این احتمال وجود دارد که هم امواج مستقیم و هم امواج انعکاس یافته به صورت همزمان دریافت گردند. این مسئله باعث یک تأخیر اندک دریافت امواج می‌شود و ممکن است که صداها به صورت شکسته یا نامفهوم به گوش برسند در هنگام نزدیک بودن به فرستنده نیز ممکن است با این حالت مواجه شوید.

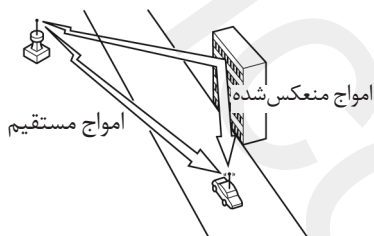

پارازیت لرزش / پرش (قطع شدن لحظه‌ای)

سیگنال‌ها و امواج FM در مسیر مستقیم حرکت می‌نمایند و در حین حرکت در تونل‌ها، کنار ساختمان‌های بلند، کوه‌ها و دیگر موانع ضعیف می‌شوند. در حین حرکت خودرو در چنین مناطقی، شرایط دریافت امواج ممکن است که به صورت ناگهانی تغییر نماید و باعث پارازیت آزار دهنده گردد.

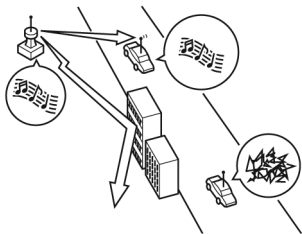

ویژگیهای موج FM

محدوده پخش امواج FM حدود ۴۰-۵۰ km از مبدا می‌باشد، به دلیل نیاز به کُدگذاری بیشتر جهت شکستن صدا به دو کانال، امواج FM در فواصل دور دست فاقد استریو بوده و تک صدایی می‌باشند.

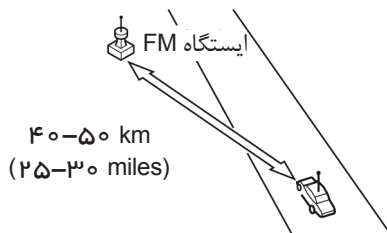

امواج و سیگنال‌های ارسالی FM مشابه با نور می‌باشند و در هنگام برخورد به گوشه‌ها خم نمی‌شوند بلکه منعکس می‌شوند. برخلاف امواج AM امواج FM در مسیرهای غیر افقی حرکت نمی‌کنند. بنابراین امواج FM در فواصل زیاد که امواج AM قابل دریافت است دریافت نمی‌شود.

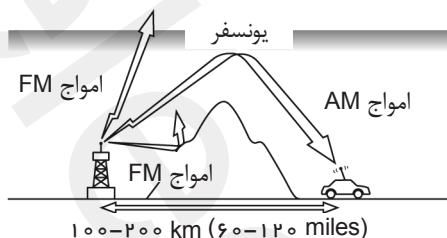

شرایط جوی نیز روی دریافت امواج FM تأثیرگذار است. رطوبت بالا باعث ضعف دریافت می‌شود و در روزهای ابری دریافت امواج FM از روزهای دارای هوای صاف بهتر است.

▼ نکات مورد توجه در حین استفاده از پخش CD (لوح فشرده) / CD چنجر (CHANGER) داخل داشبورده

پدیده رطوبت گرفتن

بلافاصله پس از روشن کردن بخاری در حین سرد بودن خودرو، CD یا تجهیزات نوری دستگاه CD یا CHANGER ممکن است که در اثر میعان رطوبت موجود در هوا مرطوب شوند. در این شرایط فوراً به صورت خودکار به بیرون ارسال شده و می توان به سادگی آنرا به وسیله یک پارچه نرم، خشک نمود. تجهیزات نوری و نشانگرهای مه گرفته دستگاه به صورت طبیعی در فاصله حدود یک ساعت به وضعیت اولیه بر می گردد. قبل از استفاده مجدد از دستگاه صبر کنید تا به حالت عادی برگردد.

نگهداری از پخش کننده CD/CD چنجر

احتیاطهای زیر باید مورد توجه قرار گیرند.

- CD در داخل دستگاه با سرعت بسیار بالایی می چرخد. هرگز از CD معیوب (شکسته یا خمیده) استفاده نکنید.

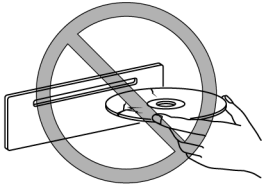

پارازیت سیگنال های ضعیف

در مناطق برون شهری، به دلیل ازدیاد فاصله نسبت به فرستنده، دریافت امواج ضعیف می شود. دریافت امواج در چنین نواحی حاشیه ای با قطع شدن صدا همراه خواهد بود.

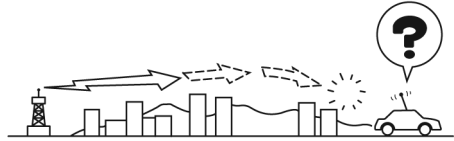

پارازیت امواج قوی

در حین حرکت در فاصله خیلی نزدیک به برج فرستنده این پارازیت بروز می نماید و امواج پخش شده بسیار قوی می باشند که در نتیجه آن قطع شدن صدا در رادیوی دریافت کننده خواهد بود.

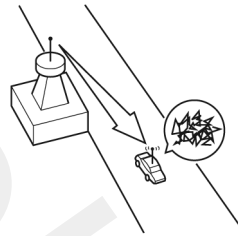

پارازیت ناشی از نزدیک بودن به چند ایستگاه

وقتی که خودرو به محدوده دو ایستگاه قوی با فرکانس های نزدیک به هم می رسد، ممکن است که ایستگاه تنظیم شده اصلی به صورت موقت قطع شود و ایستگاه دوم دریافت گردد. در این شرایط ممکن است پارازیت هایی ناشی از این اختلال به گوش برسد.

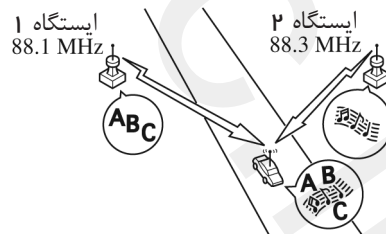

- یک CD نو ممکن است که دارای لبه‌های ناهموار (تیز) در قسمت داخلی یا بیرونی خود باشد. در صورت مورد استفاده قرار دادن اینگونه CDها به دلیل اینکه نصب صحیح CD در روی دستگاه میسر نمی‌باشد احتمال دارد که دستگاه آن‌ها را پخش ننماید. علاوه بر این ممکن است که CD از دستگاه خارج نشود و باعث بروز عیب گردد. قبل از استفاده به وسیله خودکار یا مداد مطابق شکل زیر ناهمواری‌های لبه‌های CD را برطرف نمایید. برای از بین بردن ناصافی‌ها، کنار مداد یا خودکار را روی سطح خارجی و داخلی CD بکشید.

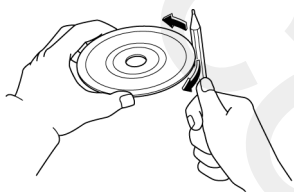

- در حین حرکت در سطوح ناهموار، ممکن است صدا قطع و وصل شود.

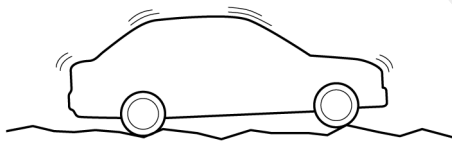

- پخش کننده CD / CD چنجر به گونه‌ای طراحی شده‌اند که فقط CDهایی را پخش می‌نمایند که دارای برچسب‌های زیر باشند. دیسک‌های دیگر قابل پخش نخواهد بود.

- از CDهای غیر متداول مانند دیسک‌های شکل قلب یا هشت ضلعی و غیره استفاده نکنید. زیرا ممکن است که دیسک خارج نشود و باعث صدمه به دستگاه گردد.

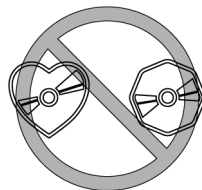

- در صورتیکه محدوده حفظ اطلاعات لوح فشرده (CD) شفاف یا نیمه شفاف بود از مورد استفاده قرار دادن آن خودداری نمایید.

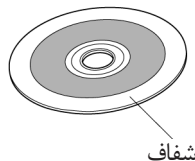

از مورد استفاده قرار دادن اسپری‌های صفحات گرامافون، مواد آنتی‌استاتیک و اسپری‌های پاک‌کننده و خانگی، مایعات شیمیایی سریع‌التبخیر نظیر بنزین و تینر جهت تمیز کردن CD خودداری نمایید. زیرا به سطح اطلاعاتی آن صدمه وارد می‌نماید و آن را غیر قابل استفاده می‌کند. چیزهای دیگر مانند ریسمان و پلاستیک که امکان صدمه رساندن به CD را دارند، را نباید برای تمیز کردن آن مورد استفاده قرار داد.

CDها را یکی یکی در داخل دستگاه قرار دهید. در صورت قرار دادن دو CD به‌صورت هم‌زمان سیستم به‌صورت صحیح عمل نخواهد کرد. در صورت قرار دادن CD به‌صورت وارونه، دستگاه CD را به بیرون ارسال می‌نماید. همچنین CDهای کثیف و معیوب نیز ممکن است که به بیرون ارسال شوند.

از قراردادن دیسک‌های تمیزکننده در داخل پخش‌کننده CD و CD چنجر خودداری نمایید. از قرار دادن CDهایی که برچسب آن‌ها کنده شده است، خودداری نمایید.

این دستگاه ممکن است که امکان پخش برخی از CDهای تهیه شده توسط کامپیوتر، یا ضبط‌کننده CD را نداشته باشد که این مسئله می‌تواند ناشی از ویژگی‌های دیسک، خراش، لکه، کثیفی و غیره باشد یا در اثر ورود گرد و غبار در دستگاه یا رطوبت گرفتن لنز داخل دستگاه باشد.

نگهداری CDها در محلی که در معرض حرارت زیاد یا در معرض نور مستقیم خورشید باشد باعث صدمه دیدن آن‌ها می‌شود و ممکن است که آن‌ها را غیر قابل پخش نماید.

CDهای دارای ظرفیت بیش از ۷۰۰ MB غیر قابل پخش می‌باشند.

این دستگاه ممکن است قادر به پخش برخی از CDهای تهیه شده توسط کامپیوتر نباشد که این مسئله می‌تواند ناشی از نرم افزار تهیه (CD) WRITE یا سرعت تهیه (WRITE) باشد. (برای جزئیات بیشتر به فروشگاه‌های که CD را تهیه نموده‌اید مراجعه نمایید)

از CDهایی استفاده نمایید که به‌صورت قانونی تولید شده‌اند. در صورت استفاده از نسخه‌های غیر مجاز ممکن است که سیستم به صورت صحیح کار نکند.



در حین نگهداری CDها از لمس نمودن سطوح اطلاعاتی آن اجتناب نمایید. لوح فشرده را با گرفتن لبه‌های بیرونی یا لبه بیرونی و سوراخ آن جابه‌جا نمایید.



از چسباندن کاغذ یا برچسب بر روی CD خودداری نمایید. از خراشیدن قسمت پشت CD اجتناب نمایید. زیرا در اثر معیوب شدن ممکن است که CD خارج نشود.

گرد و خاک، اثر انگشت و کثیفی باعث کاهش نور منعکس شده از سطح اطلاعاتی CD می‌شود و روی کیفیت صدا تأثیر می‌گذارد. در صورت کثیف شدن CD به‌وسیله یک پارچه نرم به آرامی آن را از مرکز به سمت لبه‌های بیرونی تمیز نمایید.

• این سیستم صوتی فایل‌های MP3 که در CD-R/CD-RW/CD-ROM ضبط شده‌اند را پخش می‌نماید. فایل‌هایی با فرمت‌های زیر قابل پخش می‌باشند:

- ISO 9660 سطح اول
- ISO 9660 سطح دوم
- فرمت پخش ژولیت Joliet
- فرمت پخش رومئو (Romeo)

• این سیستم قادر به پخش فایل‌های صوتی MP3 با فرمت MP3 و قالب سربرگ و اطلاعات می‌باشد.
• این سیستم قادر به پخش فایل‌های چند بخشی تا ۴۰ بخشی می‌باشد.
• این سیستم قادر به پخش فایل‌های MP3 با فرکانس نمونه برداری 16/22.05/24/32/44.1/48 کیلوهرتز می‌باشد.

• این سیستم قادر به پخش فایل‌های MP3 با سرعت ۸ kbps تا ۳۲۰ kbps می‌باشد. با وجود این، برای اطمینان از داشتن موسیقی با کیفیت بالا، برای ضبط فایل‌ها از سرعت ۱۲۸ kbps یا بیشتر استفاده نمایید.

• در صورتیکه یک سی‌دی شامل فایل‌های MP3 و CD-DA می‌باشد، نحوه پخش این فایل‌ها، به نحوه ضبط سی‌دی بستگی دارد.

• این دستگاه قادر به پخش CDهای packet written نمی‌باشد.

• این سیستم قادر به پخش فایل‌هایی که از طریق سیستم MP3i (MP3 تعاملی)، MP3 PRO و RIFF MP3 ضبط شده‌اند نمی‌باشد.

• در هنگام پخش موزیک ممکن است برخی از اطلاعات نوشتاری CD مانند عنوان نشان داده نشود.

• ممکن است فاصله زمانی شروع به پخش برای CDهای CD-RW (قابل ضبط مجدد) نسبت به CDهای معمولی (CD) یا CDهای فقط خواندنی (CD-R) بیشتر باشد.

• راهنمای استفاده از سی‌دی CD-R /CD-RW را مطالعه نمایید.

• از CDهایی که روی آن دارای برچسب سلفونی می‌باشند استفاده ننمایید، بلند شدن قسمتی از برچسب یا بیرون زدن چسب از لبه‌های CD باعث گیر کردن CD در دستگاه می‌شود. همچنین از CDهایی که دارای برچسب‌های ضمیمه می‌باشد استفاده نکنید زیرا احتمال گیر کردن در دستگاه را دارند.

▼ توصیه‌های عملکردی حین استفاده از MP3

توجه

این دستگاه نسخه‌هایی تنها برای اهداف شخصی، غیرمالی را در برداشته و حق استفاده از این محصول برای اهداف مالی (نظیر کارهای درآمدزا) پخش برنامه‌های زنده (چه از طریق ایستگاه‌های رادیویی، ماهواره و یا هرگونه فرستنده دیگر)، پخش برنامه‌ها از طریق اینترنت و یا شبکه‌های توزیع الکترونیکی دیگر، همانند سیستم‌های صوتی و تصویری پولی و سیستم صوتی درخواستی دیگر را در بر نمی‌گیرد. برای چنین استفاده‌هایی می‌توان نسخه جدیدی را تهیه نمود.

برای اطلاع از جزئیات بیشتر به سایت زیر مراجعه نمایید.

<http://www.mp3licensing.com>

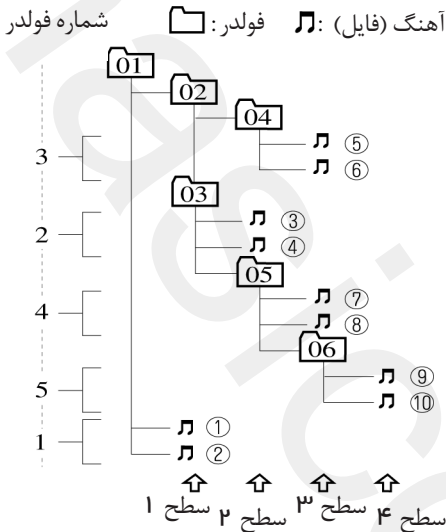

بسته به واحد صوتی ممکن است پخش دسته‌های زیر امکان‌پذیر نباشد.

- دسته‌بندی فولدرها کاملاً اتوماتیک بوده، نمی‌توان ترتیب آن‌ها را تنظیم نمود.
- فولدری که حاوی فایل‌های MP3 نباشد، رد خواهد شد (فولدر رد شده و شماره فولدر به نمایش در نخواهد آمد).
- فایل‌های MP3 که با فرمت MP3 مطابقت نداشته، دارای اطلاعات سربرگ و زمینه می‌باشد رد شده، پخش نخواهند شد.
- این سیستم قادر به پخش فایل‌های MP3 در هشت سطح دسته‌بندی می‌باشد. در صورتیکه سیستم حاوی تعداد بیشتری سطح باشد، زمان بیشتری برای پخش این فایل‌ها لازم است. توصیه می‌شود که فایل‌ها را در دو سطح و یا یک سطح ضبط نمایید.
- این سیستم قادر به پخش CD های دارای ۵۱۲ فایل و فولدرهای حاوی ۲۵۵ فایل می‌باشد.

فایل‌ها و فولدرها

- ترتیب دسته‌بندی فایل‌های MP3 و فولدرها برای پخش از دسته‌های بالایی به دسته‌های زیرین می‌باشد. مرتب‌سازی و ترتیب پخش سی‌دی‌های ضبط شده حاوی فایل‌های MP3 به ترتیب زیر می‌باشد:
- شماره فایل
به هر کدام از فایل‌های درون فولدر به ترتیب دسته‌بندی از بالا به پایین یک شماره اختصاص داده می‌شود.
- شماره فولدر
به هر کدام از فولدرها به ترتیب دسته‌بندی از بالا به پایین یک شماره اختصاص داده می‌شود.

توجه

فولدرها و آهنگ (فایل) های درون یک دسته مطابق ترتیبی که (با توجه به نرم افزار ضبط) بر روی CD ضبط شده‌اند، پخش می‌گردند.

- این سیستم قادر به پخش نام‌های انگلیسی (شامل اعداد) کاراکترهای یک بایتی می‌باشد. حین افزودن برچسب اطلاعاتی ID3 فقط از کاراکترهای یک بایتی استفاده نمایید. کاراکترهای دو بایتی و برخی تصاویر به نمایش در نخواهند آمد.

اصطلاحات

MP3

MP3 خلاصه اصطلاح "MPEG Audio Layer 3" استاندارد تکنیکال برای فشرده‌سازی فایل‌های صوتی می‌باشد که توسط مؤسسه بین‌المللی استاندارد (ISO) و گروه کاری MPEG تعریف شده است. استفاده از فایل‌های MP3، فشرده‌سازی فایل‌های صوتی را به حدود یک دهم اندازه اصلی امکان‌پذیر می‌سازد.

ISO 9660

استاندارد بین‌المللی برای فرمت فایل و فولدرهای CD-ROM. این استاندارد با توجه به تفاوت‌های حین فرایند نامگذاری فایل، پیکربندی داده‌ای و دیگر خصوصیات به سه دسته مجزا تقسیم‌بندی می‌شود.

Multi-session

یک بخش session شامل میزان کلی اطلاعاتی است که از ابتدا تا انتها و از طریق CD-ROM, CD-R/CD-RW بر روی سی‌دی ضبط شده‌اند. چند بخش Multi-session بیانگر وجود دو یا چند بخش متفاوت بر روی سی‌دی است.

Sampling

بیانگر فرایند کدگذاری آنالوگ اطلاعات صوتی با فواصل مشخص و تبدیل آن‌ها به اطلاعات دیجیتال می‌باشد. سرعت نمونه‌برداری (Sampling) به تعداد دفعاتی که یک نمونه در هر ثانیه برداشته شده گفته می‌شود که با واحد HZ نمایش داده می‌شود. افزایش سرعت نمونه برداری کیفیت صوتی را افزایش داده، با وجود این اندازه اطلاعات را نیز افزایش می‌دهد.

- حین نامگذاری فایل‌های MP3، پسوند MP3 را حتماً به انتهای نام فایل بیافزایید.
- در نامگذاری فایل‌ها، با توجه به جدول زیر حداکثر تعداد کاراکترها را رعایت نمایید. با وجود این، حین پخش، سیستم تنها تا ۳۲ کاراکتر نام فایل به‌علاوه (MP3). را نمایش می‌دهد.

حداکثر تعداد کاراکترها در نام یک فایل (شامل نقطه "." و سه حرف پسوند نام فایل	
ISO9660 سطح اول	12*
ISO9660 سطح دوم	31*
فرمت پخش Joliet	64
فرمت پخش Romeo	128

* در نامگذاری فایل می‌توان در کاراکترهای یک بایتی (حرف بزرگ) و آندرلاین "-" استفاده نمود.

هشدار

این سیستم فقط قادر به پخش فایل‌های MP3 دارای پسوند (MP3). می‌باشد. از افزودن پسوند MP3 به فایل‌های دیگر خودداری نمایید. چرا که منجر به ایجاد نویز یا نقص سیستم خواهد شد.

نمایش برچسب اطلاعاتی ID3

- این سیستم قادر به پخش اطلاعات ID3، شامل نام آلبوم، نام آهنگ و نام خواننده که با استفاده از نسخه 1.0/1.1/2.2/2.3 به فایل افزوده شده‌اند، می‌باشد. هر نوع اطلاعات دیگر نمایش داده نخواهد شد.

خصوصیات فایل‌های قابل پخش WMA

این سیستم قادر به پخش فایل‌های WMA که در CD-R یا CD-RW ضبط شده‌اند می‌باشد. CD های دارای فرمت‌های زیر قابل پخش هستند. فایل‌های WMA قابل پخش دارای ویژگی‌های ذیل می‌باشند:

محتویات	گزینه
windows Media Audio نسخه ۷، ۸ و ۹	ویژگی‌های
32kHz.....32, 40, 48 kbps	فرکانس نمونه‌برداری
32kHz.....32, 48, 64, 80, 96, 128, 160, 192, 256, 320 kbps	
48kHz.....64, 96, 128, 160, 192 kbps	
پشتیبانی می‌شود	VBR
استریو / تک صدایی	حالت کانال
عنوان، نام خواننده، نام آلبوم	اطلاعات WMA

⚠ هشدار

این سیستم قادر به پخش فایل‌های WMA دارای پسوند (.wma) می‌باشد. از افزودن پسوند WMA به فایل‌های غیر WMA خودداری نمایید. این عمل منجر به ایجاد نویز و یا نقص در عملکرد سیستم می‌شود.

- در فایل‌های WMA، نام آهنگ، نام خواننده و نام آلبوم به صورت برجسته اطلاعاتی "WMA-Tag" به فایل افزوده شده و قابل نمایش می‌باشد.
- فایل‌های WMA، که مشخصات استاندارد را ندارد قابل پخش نبوده و نام فایل‌ها و فولدرهای آن‌ها به نمایش در نمی‌آید.

Bit rate

باینگر حجم اطلاعات در هر ثانیه بوده و به صورت bps (بایت در ثانیه) نمایش داده می‌شود. به طور کلی هر چه میزان سرعت بایتی Bit rate فشرده‌سازی فایل‌های MP3 بیشتر باشد، اطلاعات موسیقی بیشتری جابه‌جا شده و در نتیجه کیفیت صدا بهتر خواهد بود.

packet writing

روش کلی مشابه روش مورد استفاده حین ضبط فایل‌ها بر روی فلاپی دیسک و دیسک سخت بوده و برای ضبط فایل‌ها بر روی CD-R استفاده می‌شود.

ID3 Tag

برچسب اطلاعاتی ID3 Tag روشی برای ذخیره‌سازی اطلاعات مرتبط با موسیقی بر روی فایل‌های MP3 می‌باشد. اطلاعاتی همانند نام آهنگ، خواننده و نام آلبوم را می‌توان به این روش ذخیره نمود. این اطلاعات را به راحتی توسط نرم افزار ID3 می‌توان ویرایش نمود

VBR

خلاصه لغت سرعت بایتی متغیر می‌باشد. در حالیکه در حالت کلی از CBR (سرعت بایتی ثابت) استفاده می‌شود. حین فشرده‌سازی فایل‌ها با توجه به شرایط فشرده‌سازی و در نتیجه ایجاد کیفیت صدای دلخواه می‌توان از VBR استفاده نمود.

▼ توصیه‌های عملکردی حین استفاده از فایل‌های WMA

WMA خلاصه کلمه Windows Media Audio بوده و ضرورت فشرده‌سازی مورد استفاده در مایکروسافت می‌باشد.

فایل‌های صوتی را می‌توان نسبت به فایل‌های MP3 فشرده‌تر نموده، ایجاد و ذخیره نمود.

* Microsoft و Windows Media علامت تجاری ثبت شده

مرتبط با صنایع تجاری U.S. Microsoft Corporation

در آمریکا و دیگر کشورها می‌باشد.

- ممکن است پسوند فایل با توجه به سیستم کامپیوتری مورد استفاده، نسخه و نرم افزار یا تنظیمات موجود نباشد. در این صورت، پسوند "WMA" را به انتهای نام فایل افزوده و آنرا بر روی CD ضبط کنید.

انواع سیستم صوتی *

اطلاعات سیستم صوتی در نمایشگر اطلاعات نمایش داده می‌شود.

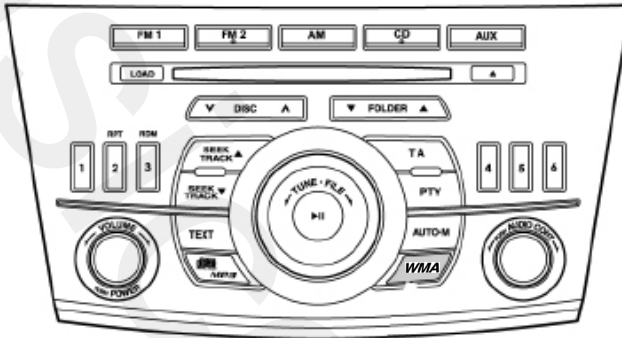

- روشن و خاموش کردن / کنترل بلندی صدا و کیفیت صدا صفحه 6-27
- فعال نمودن رادیو صفحه 6-30
- فعال نمودن پخش کننده لوح فشرده (CD) صفحه 6-34

* در برخی مدل‌ها.

▼ روشن و خاموش کردن / کنترل بلندی صدا و کیفیت صدا

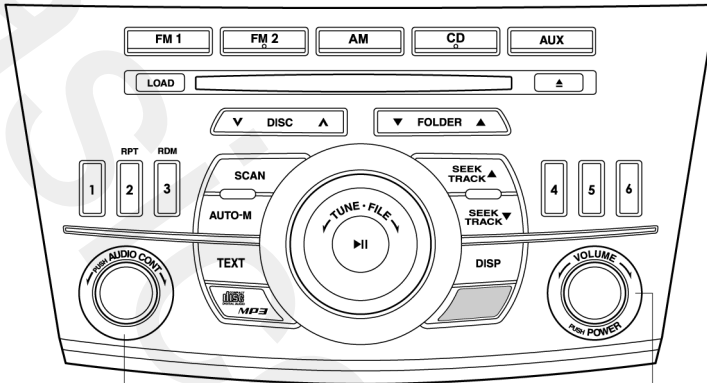

دکمه کنترل کیفیت صدا

دکمه روشن خاموش / بلندی صدا

چرخانیدن کلید مدور به سمت راست باعث افزایش صدا و چرخانیدن به سمت چپ باعث کاهش صدا می شود .

تنظیم کیفیت صدا

۱. برای انتخاب حالتی که قصد تنظیم آن را دارید دکمه کنترل کیفیت صدا را فشار دهید. حالت انتخاب شده نمایش داده می شود.

روشن و خاموش کردن

سوئیچ موتور را در وضعیت ACC یا ON قرار دهید. برای روشن کردن سیستم صوتی دکمه روشن خاموش / بلندی صدا را فشار دهید. برای خاموش کردن مجدداً دکمه فوق الذکر را فشار دهید.

توجه

برای جلوگیری از تخلیه باتری در شرایط خاموش بودن موتور از روشن گذاشتن سیستم صوتی به مدت طولانی پرهیز نمایید.

تنظیم بلندی صدا

برای تنظیم صدا دکمه بلندی صدا را بچرخانید.

توجه

تقریباً بعد از ۵ ثانیه پس از انتخاب هر حالت، حالت تنظیم بلندی صدا به صورت خودکار انتخاب می‌شود. برای قرار دادن حالت‌های FADE، TREB، BASS و BAL در وضعیت تنظیم اولیه (ریست کردن) دکمه کنترل کیفیت صدا را حدود ۲ ثانیه فشار دهید. دستگاه یک صدای بیپ می‌دهد و علامت "CLEAR" نمایش داده می‌شود.

کنترل اتوماتیک بلندی و کیفیت صدا (ALC)

کنترل اتوماتیک بلندی و کیفیت صدا قابلیت است که بلندی و کیفیت صدا را بر اساس سرعت خودرو تنظیم می‌نماید.

۲. برای تنظیم حالت انتخاب شده به صورت زیر کلید تنظیم کیفیت صدا را بچرخانید:

چرخانیدن به راست	چرخانیدن به چپ	حالت نشانگر
انتخاب حالت		ALC
افزایش صدای بم	کاهش صدای بم	BASS
افزایش صدای زیر	کاهش صدای زیر	TREB
انتقال صدا به بلندگوهای عقب	انتقال صدا به بلندگوهای جلو	FADE
انتقال صدا به بلندگوهای راست	انتقال صدا به بلندگوهای چپ	BAL
فعال	غیر فعال	BEEP
فعال	غیر فعال	ILLM EFT
فعال	غیر فعال	Welcome

تنظیم فرکانس تناوبی (AF)
(تیپ B)

عملکرد AF سیستم اطلاعاتی رادیویی (RDS) را می توان فعال یا غیر فعال نمود. صفحه 35-6 را مطالعه نمایید..

تنظیم برنامه های محلی (REG)
(تیپ B)

عملکرد REG سیستم اطلاعاتی رادیویی (RDS) را می توان فعال یا غیر فعال نمود. صفحه 35-6 را مطالعه نمایید.

تنظیم صدای بیپ (BEEP)

صدای بیپ حین کار کردن با سیستم صوتی را می توان فعال یا غیر فعال نمود.

تنظیم روشنایی سیستم ILLM EFT

روشنایی سیستم صوتی کلی عملکرد را می توان روشن و خاموش نمود.

حالت خوش آمدگویی

حالت خوش آمدگویی به نحو زیر عمل می کند. با چرخاندن سوئیچ خودرو به وضعیت روشن (ON) سیستم صوتی فعال می شود.

با افزایش سرعت خودرو، بلندی صدا افزایش و با کاهش سرعت خودرو کاهش می یابد.

حالت دلخواه ALC را انتخاب نمایید.

تغییر صدا	حالت
بدون تغییر	ALC OFF
حداقل	ALC LEVEL 1
⬇️ ⬆️	ALC LEVEL 2
⬇️ ⬆️	ALC LEVEL 3
متوسط	ALC LEVEL 4
⬇️ ⬆️	ALC LEVEL 5
⬇️ ⬆️	ALC LEVEL 6
حداکثر	ALC LEVEL 7

برای انتخاب حالت های مختلف ALC دکمه کنترل صدا را بچرخانید و یکی از حالت های ALC OFF یا ALC LEVEL 1-7 را انتخاب نمایید. حالت انتخابی توسط نمایشگر، نشان داده می شود.

▼ فعال نمودن رادیو

دکمه‌های کانال‌های از پیش تنظیم شده
دکمه‌های انتخاب باند

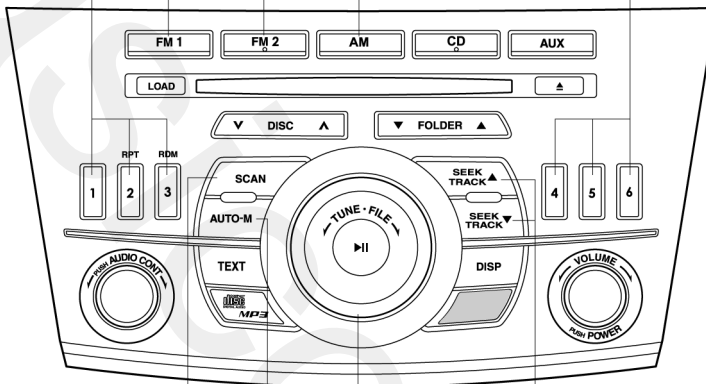

دکمه تنظیم دستی
دکمه‌های جستجوی تنظیم
دکمه Scan
دکمه حافظه اتوماتیک

روشن کردن رادیو

برای روشن کردن رادیو دکمه‌های انتخاب باند (FM2, FM1 یا AM) را فشار دهید.

انتخاب باند

با فشردن دکمه AM موج AM را انتخاب نمایید و با فشردن دکمه FM2, FM1 موج FM را انتخاب نمایید. موج انتخاب شده نمایش داده می‌شود. در صورتیکه وضعیت استریوی FM دریافت گردد کلمه "ST" نمایش داده خواهد شد.

تنظیم

شیوه‌های زیر را می‌توان برای تنظیم رادیو مورد استفاده قرار داد: تنظیم دستی، جستجو، SCAN، کانال‌های از پیش تنظیم شده و تنظیم حافظه اتوماتیک، ساده‌ترین راه برای تنظیم ایستگاه‌ها انتخاب کانال‌های از پیش تنظیم شده می‌باشد.

توجه

در صورتیکه اتصال باتری خودرو جدا شده یا فیوز بسوزد، کانال‌های از پیش تنظیم شده غیر فعال می‌شوند.

توجه

در صورتیکه سیگنال‌های FM ضعیف باشد، وضعیت دریافت به صورت اتوماتیک از حالت STEREO به حالت MONO تغییر می‌یابد. تا مقدار پارازیت کاهش یابد و کلمه "ST" در روی نشانگر نشان داده نمی‌شود.

تنظیم دستی

چرخاندن دکمه تنظیم دستی باعث افزایش یا کاهش فرکانس می‌شود.

توجه

در صورت جدا کردن باتری یا سوختن فیوز کانالهای از پیش تنظیم شده غیر فعال می‌شوند.

تنظیم حافظه اتوماتیک

این حالت برای رانندگی در نواحی که ایستگاه‌های محلی را نمی‌شناسید مفید می‌باشد. علاوه بر این ایستگاه‌های AM/FM بیشتری را می‌توان بدون از بین بردن کانال‌های از پیش تنظیم شده به حافظه سپرد. دکمه حافظه اتوماتیک (AUTO-M) را حدود ۲ ثانیه به صورت فشرده نگهدارید تا یک صدای بیپ بشنوید؛ سیستم به صورت خودکار شروع به جستجو نموده و تا ۶ ایستگاه از قویترین فرکانس‌ها را برای هر باند انتخابی به صورت موقت ذخیره می‌نماید. پس از کامل شدن جستجوی خودکار، ایستگاه دارای قویترین فرکانس پخش می‌شود و فرکانس آن نمایش داده می‌شود. برای رفتن به دیگر ایستگاه‌های تنظیم شده حافظه اتوماتیک دکمه (AUTO-M) را فشار داده و رها نمایید. هر بار فشردن دکمه باعث انتخاب یکی از ایستگاه‌های تنظیم شده می‌شود. فرکانس ایستگاه و شماره حافظه نمایش داده می‌شود.

توجه

در صورتیکه پس از جستجوی خودکار هیچگونه ایستگاهی قابل دریافت نباشد، علامت "A" نمایش داده می‌شود.

تنظیم به صورت جستجو

فشردن دکمه‌های جستجوی تنظیم (▲ و ▼) باعث جستجوی اتوماتیک کانال‌های با فرکانس بالاتر یا پایین‌تر می‌شود.

توجه

در صورتیکه دکمه را در حالت فشرده نگه دارید، عمل جستجو بدون توقف ادامه می‌یابد.

تنظیم SCAN (خودکار)

فشردن دکمه SCAN باعث می‌شود که سیستم به صورت خودکار شروع به جستجو نموده و ایستگاه‌های قوی را دریافت نموده و روی هر ایستگاه حدود ۵ ثانیه توقف نموده و مجدداً جستجو را ادامه دهد. برای حفظ حالت در یک ایستگاه مورد نظر دکمه SCAN را در حین دریافت آن ایستگاه مجدداً فشار دهید.

تنظیم کانال‌های از پیش تنظیم شده

از ۶ کانال از پیش تنظیم شده می‌توان برای ذخیره نمودن (به حافظه سپردن) ۶ کانال AM و ۱۲ کانال FM استفاده نمود. ۱. برای تنظیم کانال ابتدا موج FM1، MW/LW یا FM2 را انتخاب نمایید. ایستگاه دلخواه را تنظیم نمایید. ۲. دکمه کانال حافظه‌ای را که می‌خواهید این ایستگاه را در آن ذخیره نمایید حدود ۲ ثانیه فشار داده و نگهدارید تا صدای بیپ بشنوید. شماره کانال حافظه و فرکانس ایستگاه مورد نظر نمایش داده می‌شود. ایستگاه در حافظه ذخیره شده است. ۳. مراحل فوق را برای دیگر ایستگاه‌ها و امواج دیگر که قصد ذخیره آن‌ها را دارید تکرار نمایید. برای انتخاب هر کانال حافظه ابتدا موج FM1، AM، یا FM2 را انتخاب نموده و دکمه کانال از پیش تنظیم شده را فشار دهید، فرکانس ایستگاه و شماره کانال حافظه نمایش داده می‌شود.

توجه
<ul style="list-style-type: none"> در صورت جدا شدن اتصال باتری یا سوختن فیوز کانال‌های از پیش تنظیم‌شده غیر فعال می‌شوند. حین انتخاب FM، علامت مشخصه ایستگاه در صفحه‌نمایش دیده می‌شود.

تنظیم حافظه اتوماتیک

این حالت برای رانندگی در نواحی که ایستگاه‌های محلی را نمی‌شناسید مفید می‌باشد. دکمه حافظه اتوماتیک (AUTO-M) را حدود ۲ ثانیه به صورت فشرده نگهدارید تا یک صدای بیپ بشنوید؛ سیستم به صورت خودکار شروع به جستجو نموده و تا ۶ ایستگاه از قویترین فرکانس‌ها را برای هر باند انتخابی به صورت موقت ذخیره می‌نماید. پس از کامل شدن جستجوی خودکار، ایستگاه دارای قویترین فرکانس پخش می‌شود و فرکانس آن نمایش داده می‌شود. برای رفتن به دیگر ایستگاه‌های تنظیم شده حافظه اتوماتیک دکمه (AUTO-M) را فشار داده و رها نمایید. هر بار فشردن دکمه باعث انتخاب یکی از ایستگاه‌های تنظیم شده می‌شود. فرکانس ایستگاه و شماره حافظه نمایش داده می‌شود.

توجه
<ul style="list-style-type: none"> در صورتیکه پس از جستجوی خودکار هیچگونه ایستگاهی قابل دریافت نباشد، علامت "A" نمایش داده می‌شود. حین انتخاب FM1 یا FM2، علامت مشخصه ایستگاه در صفحه‌نمایش دیده می‌شود.

تنظیم به صورت جستجو

فشردن دکمه‌های جستجوی تنظیم (▲ و ▼) باعث جستجوی اتوماتیک کانال‌های با فرکانس بالاتر یا پایین‌تر می‌شود.

توجه
در صورتیکه دکمه را در حالت فشرده نگه دارید، عمل جستجو بدون توقف ادامه می‌یابد.

تنظیم کانال‌های از پیش تنظیم‌شده

از ۶ کانال از پیش تنظیم‌شده می‌توان برای ذخیره نمودن (به حافظه سپردن) ۶ کانال MW/LW و ۱۲ کانال FM استفاده نمود.

۱. برای تنظیم کانال ابتدا موج FM1، MW/LW یا FM2 را انتخاب نمایید، سپس ایستگاه دلخواه را تنظیم نمایید.

۲. دکمه کانال حافظه‌ای را که می‌خواهید این ایستگاه را در آن ذخیره نمایید را حدود ۲ ثانیه فشار داده و نگهدارید تا صدای بیپ بشنوید. شماره کانال حافظه و فرکانس ایستگاه مورد نظر نمایش داده می‌شود. ایستگاه در حافظه ذخیره شده است.

توجه
حین انتخاب FM1 یا FM2، علامت مشخصه ایستگاه در صفحه‌نمایش دیده می‌شود.

۳. مراحل فوق را برای دیگر ایستگاه‌ها و امواج دیگر که قصد ذخیره آن‌ها را دارید تکرار نمایید. برای انتخاب هر کانال حافظه ابتدا موج FM1، MW/LW یا FM2 را انتخاب نموده و دکمه کانال از پیش تنظیم‌شده را فشار دهید، فرکانس ایستگاه و شماره کانال حافظه نمایش داده می‌شود.

۴. دکمه‌های جستجو (▲ و ▼) را به مدت ۲ ثانیه فشار دهید تا صدای بیپ شنیده شود. سیستم تمامی فرستنده‌ها را جستجو کرده و در صورت عدم یافتن کانال پیغام "Nothing" به نمایش درآمده و سیستم به حالت قبلی باز می‌گردد.

پیغام‌های اضطراری

در صورتیکه پیغامی اضطراری پخش شود، پیغام اضطراری بر پخش هر کانال رادیوی دیگر همانند FM و یا پخش سی‌دی ارجحیت داشته و پیغام "Alarm" به نمایش در می‌آید. حین به اتمام رسیدن پیغام اضطرار، سیستم به حالت قبلی پخش باز می‌گردد.

▼ فعال نمودن پخش کننده لوح فشرده (CD)



این تصویر تنها جهت نمایش سیستم صوتی نوع A می باشد.

نوع	اطلاعات نمایشی حین پخش
پخش کننده CD / موسیقی WMA/MP3	اطلاعات موسیقی (CD-DA) • فایل WMA/MP3

توجه

پس از قرار گرفتن CD در دستگاه، پخش آن چند ثانیه زمان می برد.

خارج نمودن CD

برای خارج نمودن CD دکمه (▲) را فشار دهید.

پخش کردن

برای شروع پخش CD دکمه (CD) را فشار دهید. در صورتیکه در زمان عدم وجود CD داخل دستگاه دکمه (CD) را فشار دهید، پیغام "NO DISC" چشمک خواهد زد.

توجه

در صورتیکه CD اطلاعات موسیقی (CD-DA) و فایل های MP3/WMA را دارا می باشد، پخش دو یا سه نوع فایل بسته به نحوه ضبط آن ها بر روی CD متفاوت است.

قرار دادن CD در دستگاه

CD را به گونه ای در دستگاه قرار دهید که سمت برچسب دار آن به سمت بالا باشد. مکانیزم اتوماتیک، CD را به داخل کشیده و شروع به پخش می کند.

برای فعال نمودن عملکرد جستجوی آهنگ، دکمه (Scan) را حین پخش CD فشار دهید (شماره آهنگ در صفحه نمایش چشمک می‌زند).
فشردن مجدد دکمه Scan باعث توقف این عملکرد می‌شود.

توجه
در صورتیکه دستگاه در وضعیت Scan باقی بماند، عمل پخش از آهنگی که دکمه (Scan) در حین پخش آن فشرده شده، از سر گرفته می‌شود.

تکرار آهنگ

حین پخش CD

- حین پخش CD برای تکرار مداوم آهنگ حاضر دکمه (RPT) را فشار دهید. پیغام "RPT" نمایش داده می‌شود.
- برای لغو عملکرد تکرار دکمه را مجدداً فشار دهید.

حین پخش آهنگ‌های WMA/MP3

(تکرار یک آهنگ)

- حین پخش آهنگ برای تکرار مداوم آن دکمه (RPT) را فشار دهید. پیغام "TRACK RPT" نمایش داده می‌شود.
- برای لغو عملکرد دکمه را مجدداً فشار دهید.

(تکرار یک فولدر)

- حین پخش، دکمه (RPT) را فشار داده و ظرف ۳ ثانیه دکمه را مجدداً فشار دهید. بدین ترتیب تمام آهنگ‌های موجود در فولدر حاضر تکرار می‌شوند و پیغام "FOLDER RPT" نمایش داده می‌شود.
- برای لغو عملکرد تکرار دکمه را مجدداً فشار دهید.

پخش تصادفی

آهنگ‌ها به ترتیب تصادفی انتخاب و پخش می‌شوند.

توجه

وقتی دکمه (LOAD) فشار داده شود، CD بارگذاری شده و شروع به پخش می‌نماید. این عمل حتی در صورتیکه قبل از آن دکمه خروج CD (▲) فشرده شده باشد، نیز انجام می‌شود.

حالت توقف موقت

برای توقف در پخش آهنگ، دکمه پخش/توقف (||▶) را فشار دهید.
برای از سرگیری پخش دکمه را مجدداً فشار دهید.

جلو بردن سریع /برگرداندن

دکمه جلو بردن سریع (▲) را برای جلو رفتن آهنگ در بالاترین سرعت خود فشار داده و نگه دارید.
دکمه به عقب برگشتن سریع (▼) را برای به عقب برگشت آهنگ در بالاترین سرعت خود فشار داده و نگه دارید.

جستجوی آهنگ بعدی یا قبلی

برای پریدن به ابتدای آهنگ بعدی دکمه آهنگ بعدی (▲) را فشار داده یا کلید فایل را یک درجه در جهت عقربه‌های ساعت بچرخانید.
برای برگشت به ابتدای آهنگ حاضر دکمه (▼) را فشار داده یا کلید فایل را یک درجه در خلاف جهت عقربه‌های ساعت بچرخانید.

جستجوی پوشه (حین پخش CDهای با فرمت

WMA/MP3)

جهت انتخاب پوشه قبلی دکمه پوشه قبلی (▼)، یا جهت انتخاب پوشه بعدی دکمه پوشه بعدی (▲) را فشار دهید.

دکمه (SCAN) (تیپ A)

این دکمه با پخش ۱۰ ثانیه اول هر آهنگ، یافتن آهنگ خاصی را امکان‌پذیر می‌سازد.

CD موسیقی

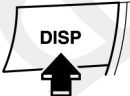
تیب A شماره آهنگ / زمان سپری شده

* نام آهنگ

تیب B نام آلبوم

* نام خواننده

* بسته به نوع CD ممکن است اطلاعات در دسترس نباشند.

CDهای با فرمت (WMA/MP3)

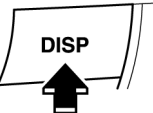
تیب A شماره فایل / زمان سپری شده

نام فایل

نام فولدر

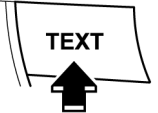
تیب B نام آلبوم (برچسب ID3)

نام آهنگ (برچسب ID3)

نام خواننده (برچسب ID3)

حین پخش سی دی موسیقی

۱. برای پخش تصادفی آهنگ‌های درون سی دی دکمه (RDM) را فشار دهید. پیغام "RDM" به نمایش در می‌آید.
۲. برای لغو عملکرد پخش تصادفی دکمه را مجدداً فشار دهید.

حین پخش آهنگ‌های WMA/MP3

(پخش تصادفی در یک فولدر)

۱. حین پخش آهنگ دکمه (RDM) را فشار دهید تا آهنگ‌های موجود در فولدر حاضر به ترتیب تصادفی پخش شوند.
۲. پیغام "FOLDER RDM" به نمایش در می‌آید.
۳. برای لغو عملکرد پخش تصادفی، پس از ۳ ثانیه دکمه را مجدداً فشار دهید.

(پخش تصادفی کلی سی دی)

۱. حین پخش دکمه (RDM) را فشار داده و سپس ظرف ۳ ثانیه مجدداً دکمه RDM را فشار دهید، تمام آهنگ‌های درون سی دی به ترتیب تصادفی پخش می‌شوند.
۲. پیغام "DISC RDM" به نمایش در می‌آید.
۳. برای لغو عملکرد پخش تصادفی دکمه را مجدداً فشار دهید.

تغییر وضعیت صفحه نمایش

تیب A

در صورتیکه فایل‌ها حاوی نام و دیگر اطلاعات باشند، با فشار دادن دکمه (DISP)، اطلاعات روی صفحه نمایش تغییر خواهد کرد و نام فایل و یا دیگر اطلاعات به نمایش در می‌آیند.

تیب B

در صورتیکه فایل‌ها حاوی نام و دیگر اطلاعات باشند، با فشار دادن دکمه (TEXT)، اطلاعات روی صفحه نمایش تغییر خواهد کرد و نام فایل و یا دیگر اطلاعات به نمایش در می‌آیند.

نمایش پیغام

در صورتیکه پیغام "CHECK CD" نمایش داده شود، ممکن است CD دچار نقص شده باشد. سالم بودن، کثیف یا لکه‌دار نبودن CD را کنترل نموده، از قرارگرفتن صحیح سی‌دی اطمینان حاصل نمایید. در صورت ظاهرشدن مجدد پیغام، برای کنترل و بازرسی ضبط به نمایندگی مجاز مزدا مراجعه نمایید.

توجه

(CDهای با فرمت WMA/MP3)

این سیستم فقط قادر به بازخوانی اطلاعات به زبان انگلیسی (شامل اعداد) با کارکترهای یک بایتی می‌باشد. بسته به نوع نرم‌افزار مورد استفاده حین ضبط CD، ممکن است اطلاعات به‌نحو صحیح نمایش داده نشود.

تغییر صفحه‌نمایش

هر بار تنها ۱۲ کاراکتر در صفحه‌نمایش داده می‌شود.

تیپ A

برای نمایش مابقی کاراکترها با عنوانی با بیش از ۱۲ کاراکتر، دکمه (TEXT) را فشار دهید. برای نمایش ۱۲ کاراکتر بعدی، مجدداً دکمه (TEXT) را فشار داده و جهت بازگشت به ابتدای عنوان مجدداً دکمه (TEXT) را فشار دهید.

تیپ B

برای نمایش مابقی کاراکترها با عنوانی با بیش از ۱۲ کاراکتر دکمه (TEXT) را فشار داده و نگه دارید. پس از نمایش ۱۲ کاراکتر باقی‌مانده، جهت برگشت به ابتدای عنوان مجدداً دکمه (TEXT) را فشار داده و نگه دارید.

توجه

برای نمایش عنوان، تعداد کاراکترها محدود می‌باشد و در صورتیکه تعداد کاراکترهای عنوان فایل‌های با پسوند WMA/MP3 از ۳۲ کاراکتر بیشتر باشد، مابقی کاراکترها نمایش داده نمی‌شوند.

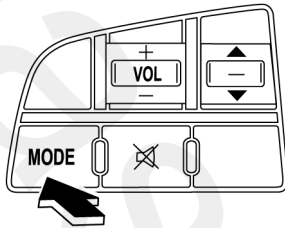

توجه

- در صورت عدم وجود CD در دستگاه نمی‌توان پخش CD را انتخاب نمود.
- فقط در صورت قراردادن تجهیزات جانبی صوتی AUX استاندارد منطبق با سیستم می‌توان حالت AUX را استفاده نمود.
- در صورتیکه دستگاه فاقد سیستم صوتی BT باشد، نمی‌توان BT را انتخاب نمود.

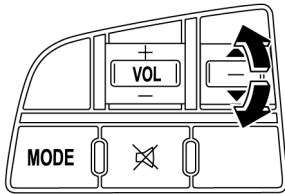

▼ کلید جستجو

حین گوش دادن به رادیو

جهت گوش دادن به هر یک از ایستگاه‌های پیش‌تنظیم درون دکمه‌های (1-6) کلید مربوطه را به سمت بالا کشیده یا به سمت پایین فشار دهید.

جهت گوش دادن به تمامی ایستگاه‌های مبدل فرکانس بالاتر و یا پایین‌تر دکمه مربوطه را به مدت ۲ ثانیه بالا کشیده یا به پایین فشار دهید تا صدای بیپ شنیده شود.

کلیدهای کنترل سیستم صوتی روی غریبک فرمان*

حین روشن بودن سیستم صوتی، کنترل سیستم صوتی با استفاده از کلیدهای روی غریبک فرمان امکان‌پذیر می‌باشد.

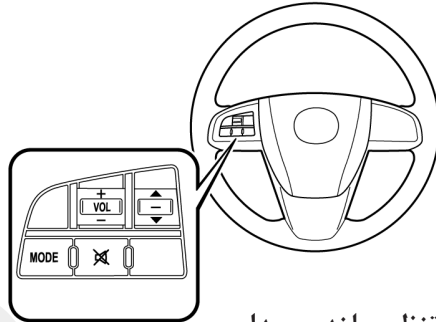

▼ تنظیم بلندی صدا

جهت افزایش بلندی صدا، کلید (VOL) را به سمت بالا بکشید. جهت کاهش بلندی صدا کلید (VOL) را به سمت پایین فشار دهید.

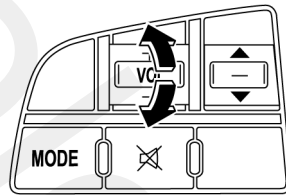

▼ تغییر باند رادیو

تیپ دریافت‌کننده AM

برای تغییر وضعیت پخش به ترتیب زیر، دکمه (MODE) را فشار دهید:

→ رادیو AM → رادیو FM2 → رادیو FM1
سیستم صوتی BT → AUX → پخش‌کننده CD
→.....

تیپ دریافت‌کننده MW و LW

برای تغییر وضعیت پخش به ترتیب زیر، دکمه (MODE) را فشار دهید:

→ رادیو MW/LW → رادیو FM2 → رادیو FM1
سیستم صوتی BT → AUX → پخش‌کننده CD
→.....

حالت تجهیزات جانبی (AUX)

می‌توانید از تجهیزات قابل حمل صوتی یا تجهیزات مشابه برای گوش دادن به موسیقی ذخیره شده در آن‌ها از طریق بلندگوهای خودرو استفاده نمایید.

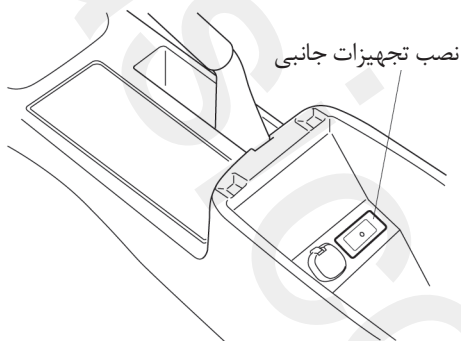

⚠️ **اخطار**

حین رانندگی از وصل کردن تجهیزات جانبی صوتی خودداری نمایید:

وصل کردن تجهیزات جانبی صوتی حین رانندگی خطرناک می‌باشد، چرا که توجه شما را به چیز دیگری معطوف کرده، ممکن است منجر به تصادف شدید گردد. همیشه حین توقف خودرو این تجهیزات را متصل نمایید.

حین پخش CD

جهت پخش آهنگ بعدی دکمه SEEK را به سمت بالا بکشید. برای تکرار آهنگ حاضر دکمه SEEK را به سمت پایین فشار دهید. برای پخش مداوم آهنگ‌های بعدی یا قبلی، دکمه را به سمت بالا کشیده یا به پایین فشار داده و نگه دارید.

▼ **کلید بی صدا***

برای بی صدا نمودن سیستم صوتی کلید (⊗) را فشار دهید، برای بازگرداندن صدای سیستم صوتی کلید را مجدداً فشار دهید.

توجه

در صورتیکه حین بی صدا بودن سیستم صوتی سوئیچ خودرو در وضعیت خاموش (LOCK) قرار گیرد، حالت بی صدا لغو خواهد شد. بنابراین، حین روشن کردن موتور، سیستم صوتی بی صدا نخواهد بود.

برای بی صدا کردن مجدد سیستم، دکمه (⊗) را فشار دهید.

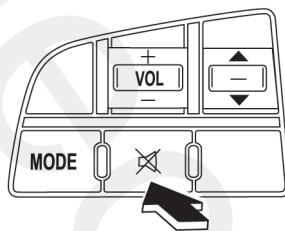

نحوه اتصال

۱. درپوش کنسول وسط را باز نمایید.
۲. سیم اتصال را از شکاف کنسول وسط عبور داده و سپس آن را درون سوکت جا بزنید.

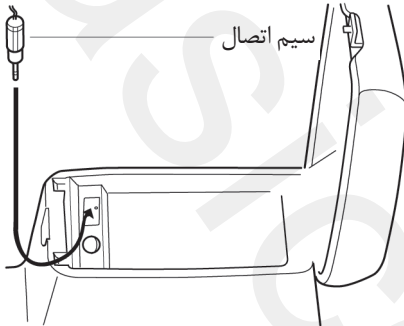

⚠️ اخطار

مراقب باشید سیم اتصال به ترمزدستی یا دسته‌دنده گیر نکند:
گیر کردن سیستم اتصال به ترمزدستی یا دسته‌دنده خطرناک بوده، ممکن است منجر به بروز تصادف گردد.

⚠️ هشدار

حین اتصال پلاگ از وارد آمدن فشار یا قرار دادن اجسام بر روی سوکت خودداری نمایید.

⚠️ هشدار

- حین عدم استفاده از تجهیزات جانبی، برای پیشگیری از وارد شدن مواد خارجی، گرد و غبار و یا مایعات به داخل سوکت تجهیزات جانبی، درپوش آن را ببندید.
- در صورتیکه حین استفاده از تجهیزات جانبی صدا همراه با پارازیت به گوش رسید، از سوکت جانبی استفاده نکنید.

توجه

- پیش از استفاده از سوکت تجهیزات جانبی، دستورالعمل کارخانه سازنده در رابطه با نحوه اتصال به سوکت را دقیقاً مطالعه نمایید.
- برای اتصال تجهیزات به سوکت تجهیزات جانبی فقط از مینی پلاگ استریو بدون مقاومت الکتریکی (Ø ۳/۵) دارای استاندارد استفاده نمایید.
- برای اجتناب از خالی شدن باتری‌ها، حین خاموش بودن موتور، به مدت طولانی از سوکت تجهیزات جانبی استفاده نکنید.
- بسته به نوع تجهیزات جانبی صوتی ممکن است صدای خروجی همراه با پارازیت باشد.
- در صورت لزوم اتصال تجهیزات جانبی صوتی به منبع برق، از باتری مخصوص آن استفاده کرده و از سوکت استفاده ننمایید.

توجه
<ul style="list-style-type: none"> • صدای سیستم صوتی قابل حمل را تا آخرین حدی که صدا واضح شنیده می‌شود بالا ببرید، سپس بلندی صدا را با استفاده از کلید روشن / صدا، به میزان دلخواه تنظیم نمایید. • برای دیگر تنظیمات صدا از سیستم صوتی قابل حمل استفاده نمایید. • در صورتیکه حین قراردادن سیستم صوتی در وضعیت AUX، تجهیزات صوتی قابل حمل را بیرون بکشید، ممکن است پارازیت به گوش رسد.

توجه
<ul style="list-style-type: none"> • از اتصال صحیح تجهیزات جانبی اطمینان حاصل نمایید. • تجهیزات جانبی را به صورت عمودی در سوکت جا زده یا بیرون بکشید و از خم نمودن آن خودداری نمایید. • در حالیکه تجهیزات جانبی صوتی را از انتها نگاه داشته‌اید، آن را جا زده یا بیرون بکشید.

برای گوش دادن به تجهیزات جانبی صوتی قابل حمل

1. سوئیچ خودرو را در وضعیت روشن (ON) یا تجهیزات جانبی (ACC) قرار دهید.
2. برای روشن نمودن سیستم صوتی کلید روشن / خاموش را فشار دهید.
3. برای پخش تجهیزات جانبی دکمه (AUX) را فشار داده و یا پس از فشردن دکمه (MODE) روی غربلیک فرمان حالت AUX را انتخاب نمایید.

سیستم صوتی



کلیدهای کنترل سیستم صوتی روی غربلیک فرمان

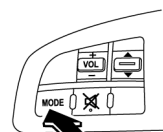

چراغ‌های داخل خودرو

▼ سیستم روشنایی ورود به خودرو

وقتی که سیستم روشنایی ورود به خودرو عمل می‌نماید، چراغ سقف (که کلید آن در وضعیت DOOR قرار دارد) به مدت ذکر شده در زیر روشن خواهد شد:

- حدود ۳۰ ثانیه بعد از آنکه قفل در راننده باز شود و سوئیچ موتور در خودروهای مجهز به سوئیچ معمولی از مغزی سوئیچ برداشته شده باشد یا در خودروهای مجهز به کلید پیشرفته کلید در وضعیت خاموش قرار گرفته باشد.
- حدود ۱۵ ثانیه پس از آنکه تمامی درها بسته شوند.
- (خودروهای مجهز به کلید پیشرفته)
- حدود ۵ ثانیه پس از آنکه کلید پیشرفته از خودرو خارج شده است، تمامی درها بسته شده باشند.
- حدود ۱۵ ثانیه پس از آنکه سوئیچ موتور در وضعیت LOCK (قفل) قرار بگیرد (سوئیچ از مغزی خارج شده باشد) و تمامی درها بسته باشند.

چراغ در شرایط زیر خاموش می‌شود:

- سوئیچ موتور در شرایط بسته بودن تمامی درها به وضعیت باز (ON) تغییر وضعیت پیدا کند.
- در راننده قفل شود.

آفتابگیرها

در شرایط نیاز به آفتابگیر، برای جلوگیری از تابش آفتاب از جلو آن را پایین بیاورید یا برای جلوگیری از تابش از سمت کنار، آن را بچرخانید.

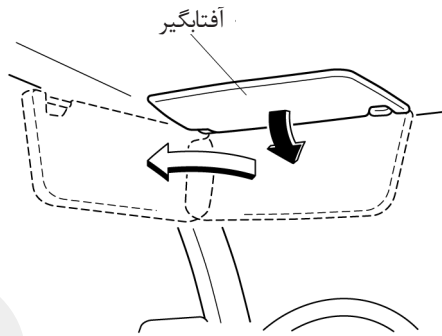

▼ آینه آفتابگیر

برای استفاده از آینه آفتابگیر، آن را پایین بیاورید. در صورتیکه خودروی شما به چراغ آینه آفتابگیر مجهز است، پس از باز کردن درپوش آینه، چراغ روشن می‌شود.

آسایش داخلی تجهیزات داخلی

وضعیت کلید	چراغ‌های بالای سر
OFF	خاموش
DOOR	<ul style="list-style-type: none"> در صورت باز شدن هر کدام از درها، چراغ روشن می‌شود. حین فعال بودن سیستم روشنایی ورود به خودرو، چراغ‌ها روشن و خاموش می‌شوند.
ON	روشن

▼ چراغ‌های مطالعه

چراغ‌های مطالعه را می‌توان به وسیله فشردن کلیدهای آن‌ها روشن و خاموش نمود.

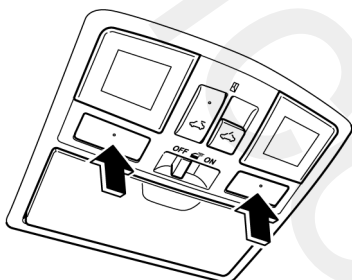

▼ چراغ محفظه بار (صندوق عقب) *

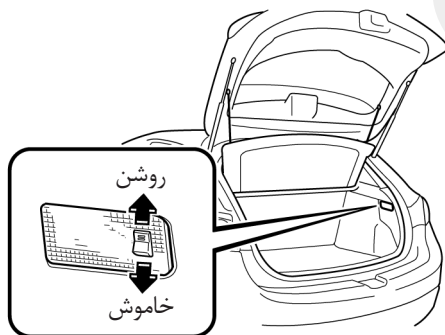

وضعیت کلید	چراغ محفظه بار
OFF	خاموش
ON	حین باز نمودن در صندوق عقب روشن می‌شود

توجه

• محافظ باتری

در صورت باز ماندن یکی از درها، برای جلوگیری از تخلیه باتری پس از حدود ۳۰ دقیقه چراغ خاموش می‌شود. در این صورت چنانچه سوئیچ موتور در وضعیت روشن (ON) قرار گیرد یا مجدداً یکی از درها پس از بسته شدن کلید درها باز شود چراغ روشن خواهد شد.

▼ چراغ‌های سقف

جلو

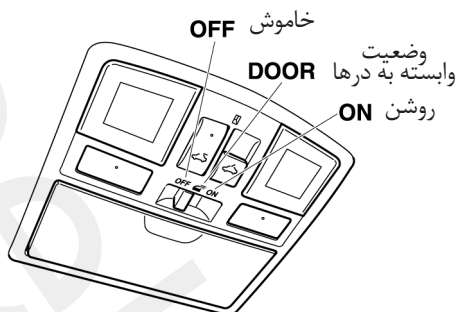

عقب



* در برخی مدل‌ها.

نمایشگر اطلاعات

صفحه نمایشگر اطلاعات براساس مدل و مشخصات خودروها با هم متفاوت می باشند.

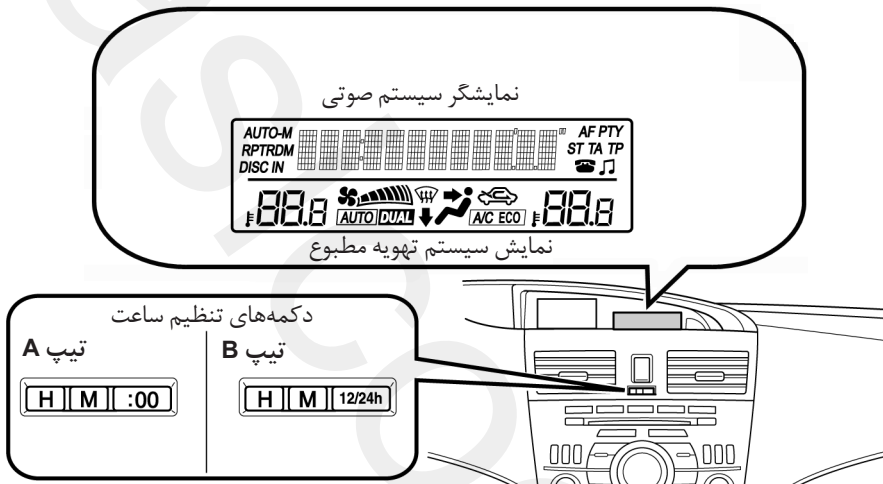

▼ عملکردهای صفحه نمایشگر اطلاعات

صفحه نمایشگر اطلاعات، عملکردها و قابلیت‌های زیر را دارا می باشد:

- ساعت *
- نمایش دمای هوای بیرون (نمایش دمای هوای متوسط) *
- نمایش سیستم تهویه مطبوع
- نمایش سیستم صوتی
- هشدار سرعت خودرو * (مبحث آژیر هشدار سرعت خودرو در صفحه 38-5 را مطالعه نمایید).

تغییر وضعیت بین حالت ۱۲ و ۲۴ ساعته (تیپ B)

۱. سوئیچ خودرو را در وضعیت روشن (ON) یا تجهیزات جانبی (ACC) قرار دهید.
۲. دکمه 12 / 24h را فشار دهید.

نمایشگر دمای هوای بیرون

حین قرار گرفتن سوئیچ خودرو در وضعیت روشن (ON)، متوسط دمای هوا به نمایش در می آید.



توجه

تحت شرایط زیر ممکن است دمای محیط نشان داده شده با دمای واقعی محیط متفاوت باشد، این مسئله بستگی به شرایط محیط و شرایط خودرو دارد:

- درجه حرارت‌های خیلی سرد یا خیلی گرم
- تغییر ناگهانی در دمای محیط
- پارک بودن خودرو
- حرکت خودرو با سرعت کم

ساعت *

حین قراردادن سوئیچ خودرو در وضعیت روشن (ON) یا تجهیزات جانبی (ACC)، ساعت نمایش داده می‌شود.



تنظیم ساعت (زمان)

۱. سوئیچ خودرو را در وضعیت روشن (ON) یا تجهیزات جانبی (ACC)، قرار دهید.
- ۲ با استفاده از دکمه‌های (H , M) زمان را تنظیم نمایید. با فشردن دکمه (H) ساعت افزایش می‌یابد. با فشردن دکمه (M) دقیقه افزایش می‌یابد.

تنظیم مجدد ساعت (تیپ A)

۱. سوئیچ خودرو را در وضعیت روشن (ON) یا تجهیزات جانبی (ACC) قرار دهید.
۲. دکمه (00) را فشار دهید.
۳. حین فشردن دکمه ساعت به روش زیر تنظیم مجدد می‌شود:
(به‌طور مثال)

12:01-12:29 → 12:00

12:30-12:59 → 1:00

توجه

وقتی دکمه 00: رها شود، ثانیه‌ها نیز صفر می‌شوند.

* در برخی مدل‌ها.

▼ نمایشگر تهویه مطبوع

وضعیت سیستم تهویه مطبوع توسط نمایشگر اطلاعات نمایش داده می‌شود. برای نحوه عملکرد سیستم تهویه مطبوع به "سیستم تهویه مطبوع" (صفحه 2-6) رجوع نمایید.

▼ نمایشگر سیستم صوتی

وضعیت سیستم صوتی نمایش داده می‌شود. برای نحوه عملکرد و فعال نمودن سیستم صوتی به "سیستم صوتی" (صفحه 15-6) رجوع نمایید.

صفحه نمایش چند منظوره

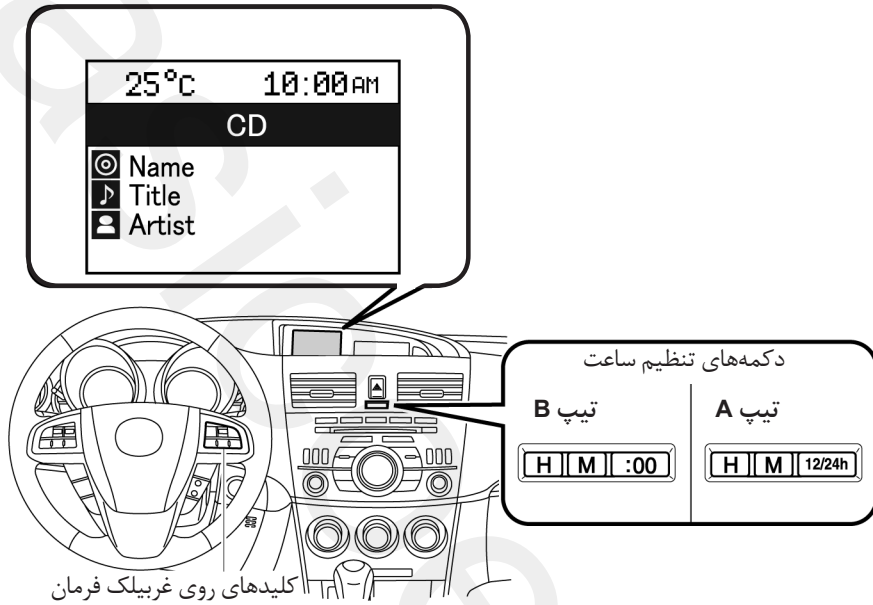

کلیدهای غربیل فرمان

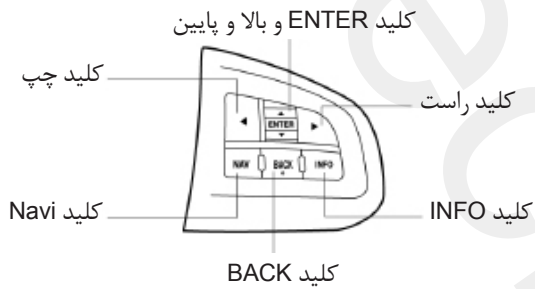

عملکرد	کلید
برای انتخاب یک منو و تغییر اعداد از این کلید استفاده کنید. با استفاده از حالت بالا (up) یا پایین (down) یک گزینه را انتخاب نموده و سپس ENTER را فشار دهید.	کلید Enter (up/down)
برای انتخاب یک رقم حین تنظیم اعداد استفاده می‌شود.	کلیدهای راست / چپ
برای بازگشت به صفحه قبلی حین تنظیمات این کلید را فشار دهید.	کلید BACK
برای بازگشت به صفحه‌نمایش چند منظوره این کلید را فشار دهید. تنظیمات صفحه‌نمایش به ترتیب کامپیوتر سفری (میزان مصرف سوخت متوسط / سرعت متوسط خودرو) ← کامپیوتر سفری (میزان مصرف سوخت در حال حاضر / مسافت قابل پیمایش تا خالی شدن باک) ← سیستم صوتی ← تنظیمات (تنظیم مجدد میانگین‌ها/ نگهداری‌ها/ ترجیحات) تغییر خواهد کرد. هر بار که کلید را فشار دهید، صفحه‌نمایش به ترتیب تغییر خواهد نمود.	کلید INFO

▼ عملکردهای صفحه‌نمایش چند منظوره

صفحات	نحوه عملکرد	نام عملکرد
6-49	نمایش دائمی زمان.	ساعت
6-49	نمایش متوسط دمای هوای خارج خودرو.	نمایش دمای هوای بیرون
6-50	نمایش حالت عملکرد سیستم صوتی، حین فشردن کلید INFO به نمایش در می‌آید.	نمایش سیستم صوتی
6-50	میزان مصرف سوخت متوسط، سرعت متوسط خودرو، میزان مصرف سوخت در حال حاضر، مسافت قابل پیمایش تا خالی شدن باک را نمایش می‌دهد که با فشردن کلید INFO به نمایش در می‌آید.	کامپیوتر سفر
6-52	نکات و یادآوری‌های مربوط به انجام بازرسی‌های دوره‌ای و زمان جابه‌جایی لاستیک‌ها را نمایش می‌دهد.	صفحه نمایش سرویس و نگهداری
6-56	نکات و یادآوری در رابطه با موارد قابل توجه را نمایش می‌دهد.	نمایشگر هشدار
6-57	برای تغییر تنظیمات صفحه نمایش چند منظوره به کار می‌رود. حین فشردن دکمه INFO به نمایش در می‌آید.	تنظیمات
	به مبحث هشدار سرعت خودرو در صفحه 5-39 مراجعه نمایید.	هشدار سرعت خودرو

▼ نمایش دمای هوای بیرون

حین قراردادن سوئیچ خودرو در وضعیت روشن ON، متوسط دمای هوای خارج خودرو نمایش داده می‌شود.

25°C

▼ ساعت

حین قراردادن سوئیچ خودرو در وضعیت روشن (ON) یا تجهیزات جانبی (ACC) ساعت به نمایش در می‌آید.

10:00 AM

تنظیم زمان

به مبحث ساعت در صفحه 45-6 مراجعه نمایید.

تنظیم مجدد زمان

به مبحث ساعت در صفحه 45-6 مراجعه نمایید.

توجه

- تحت شرایط زیر ممکن است دمای محیط نشان داده شده با دمای واقعی محیط متفاوت باشد، این مسئله بستگی به شرایط محیط و شرایط خودرو دارد:
- درجه حرارت‌های خیلی سرد یا خیلی گرم
- تغییر ناگهانی در دمای محیط
- پارک بودن خودرو
- حرکت خودرو با سرعت کم
- حین قراردادن سوئیچ خودرو در وضعیت تجهیزات جانبی (ACC)، پیغام “- -” نمایش داده می‌شود.

میزان مصرف سوخت متوسط

این حالت میزان مصرف سوخت متوسط با توجه به کل سوخت مصرفی و کل مسافت پیموده شده از لحظه خرید خودرو را محاسبه می‌نماید. میزان مصرف سوخت متوسط هر یک دقیقه تغییر می‌کند.

25°C 10:00 AM

AV.FUEL ECONOMY
25.0 l/100km

AV.SPEED
45 km/h

علاوه بر این، در صورتیکه حین نمایش میزان مصرف سوخت متوسط / سرعت متوسط خودرو کلید INFO را به مدت ۲ ثانیه یا بیشتر فشار دهید، صفحه نمایش پاک خواهد شد. پس از پاک کردن صفحه به مدت ۱ دقیقه میزان مصرف سوخت متوسط به صورت L/100 km --- به نمایش در می‌آید.

سرعت متوسط خودرو

این حالت سرعت متوسط خودرو را با توجه به مسافت طی شده و زمان سپری شده از آخرین باری که اطلاعات صفر شده یا باتری متصل شده، را محاسبه می‌نماید.

▼ نمایش سیستم صوتی

تا نمایش AUDIO در صفحه نمایش مکرراً دکمه INFO را فشار دهید. حالت عملکردی سیستم صوتی به نمایش در می‌آید. برای اطلاع از نحوه عملکرد سیستم صوتی میحث "سیستم صوتی" در صفحه 15-6 را مطالعه نمایید.

▼ کامپیوتر سفر

کامپیوتر سفر اطلاعات زیر را نمایش می‌دهد:

- میزان متوسط مصرف سوخت.
- میزان متوسط سرعت خودرو.
- مصرف سوخت در حال حاضر.
- مسافت قابل پیمایش تا خالی شدن باک.

۱. سوئیچ خودرو را در وضعیت روشن (ON) قرار دهید.
۲. تا نمایش کامپیوتر سفر دکمه INFO را مکرراً فشار دهید.

در صورتیکه کامپیوتر سفر مشکلی داشت با نمایندگی مجاز مزدا تماس حاصل نمایید.

آسایش داخلی تجهیزات داخلی

هنگامیکه سرعت خودرو به حدود 5 km/h کاهش یابد، پیغام L/100 km - - - به نمایش در می آید.

مسافت قابل پیمایش تا خالی شدن باک

این حالت مسافت تقریبی قابل پیمایش براساس سوخت باقی مانده در باک را محاسبه می نماید. مسافت قابل پیمایش تا خالی شدن باک هر 1 ثانیه محاسبه شده، به نمایش در می آید.

25°C	10:00 AM
CURRENT FUEL ECON. 34.0 l/100km	
FUEL RANGE 235 km	

توجه
<ul style="list-style-type: none"> با وجود اینکه مسافت قابل پیمایش تا خالی شدن باک، میزان مسافت قابل رانندگی پیش از سوختگیری مجدد را نمایش می دهد، حین نزدیک شدن عقربه نمایشگر میزان سوخت به E یا روشن شدن چراغ هشدار سوخت، هرچه زودتر سوختگیری نمایید. فقط در صورتیکه 5 لیتر یا بیشتر سوختگیری نمایید، صفحه نمایش تغییر خواهد کرد. حین قرار داشتن سوئیچ خودرو در وضعیت تجهیزات جانبی "ACC" پیغام "- - -" به نمایش در می آید.

سرعت متوسط خودرو هر 10 ثانیه محاسبه شده، به نمایش در می آید.

25°C	10:00 AM
AV.FUEL ECONOMY 25.0 l/100km	
AV.SPEED 45 km/h	

علاوه بر این، در صورتیکه حین نمایش سرعت متوسط خودرو یا میزان مصرف سوخت متوسط، کلید INFO را به مدت 2 ثانیه یا بیشتر فشار دهید، صفحه نمایش پاک خواهد شد.

پس از پاک کردن صفحه، به مدت 1 دقیقه سرعت متوسط خودرو به صورت km/h - - - به نمایش در می آید.

میزان مصرف سوخت در حال حاضر

این حالت میزان مصرف سوخت در حال حاضر را با توجه مصرف سوخت و مسافت پیموده شده محاسبه می نماید.

میزان مصرف سوخت در حال حاضر هر 2 ثانیه محاسبه شده، به نمایش در می آید.

25°C	10:00 AM
CURRENT FUEL ECON. 25.0 l/100km	
FUEL RANGE 235 km	

۵. گزینه SET را انتخاب نموده و کلید ENTER (بالا و پایین) را فشار دهید.

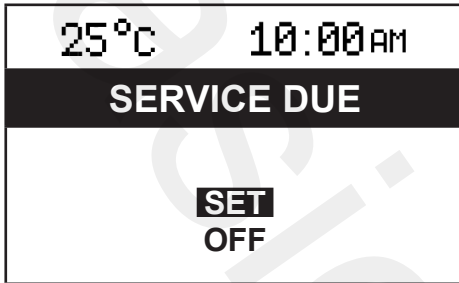

توجه

- می‌توان تعداد روزها یا مسافتی را که باید پس از آن سرویس دوره‌ای انجام شود تنظیم نمود. حین انتخاب هر یک از تنظیمات، تنظیم دیگر به طور اتوماتیک به مقدار اولیه باز می‌گردد.
- از آنجا که جابه‌جایی لاستیک‌ها فقط براساس مسافت پیموده شده مشخص می‌شود، با انتخاب حالت SET، صفحه نمایش در حالت مسافت قرار می‌گیرد.

▼ صفحه نمایش سرویس و نگهداری

یادآوری بازرسی‌های دوره‌ای و جابه‌جایی لاستیک‌ها بر روی این صفحه به نمایش در می‌آید.

توجه

این عملکرد حین رانندگی غیر قابل استفاده می‌باشد.

انجام تنظیمات اولیه

۱. تا نمایش SETTINGS کلید INFO را مکرراً فشار دهید.

۲. با فشار دادن دکمه‌های بالا و پایین MAINTENANCE (UP / DOWN) گزینه ENTER (UP / DOWN) را انتخاب نموده و سپس کلید ENTER (UP / DOWN) را فشار دهید.

۳. برای فعال نمودن گزینه مورد نظر با استفاده از کلید ENTER (UP / DOWN) گزینه SERVICE DUE یا TYRE ROTATION را انتخاب نموده و سپس کلید ENTER را فشار دهید.

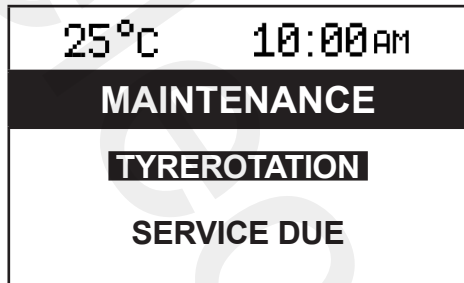

۴. کلید ENTER را فشار دهید.

نمایش پیغام

هنگامیکه مسافت یا روزهای باقی مانده به صفر برسد، هرگاه که سوئیچ خودرو در وضعیت روشن (ON) یا تجهیزات جانبی (ACC) قرار گیرد، پیغام زیر به مدت ۵ ثانیه به نمایش در می آید.



توجه

- در صورتیکه حین نمایش پیغام، کلید ENTER فشرده شود، تا استارت خوردن مجدد موتور غیر فعال می شود.
- پس از سرویس خودرو و صفر شدن روزها/مسافت باقی مانده، پیغام یادآوری سرویس بعدی حین صفر شدن زمان یا روزهای باقی مانده به نمایش در خواهد آمد.
- در صورتیکه چند نوع یادآوری سرویس یا جابه جایی لاستیک وجود داشته باشد، تمامی آن ها به ترتیب تاریخ به نمایش در می آیند.
- در صورتیکه مهلت یکی از سرویس ها تمام شده و بقیه سرویس ها در حال نزدیک شدن به آخرین مهلت می باشند، تنها سرویسی که مهلت آن تمام شده است به نمایش در می آید.

۶. گزینه DISTANCE یا DAYS را انتخاب نموده و کلید ENTER را فشار دهید. صفحه نمایش، مسافت یا روزهای باقی مانده تا سرویس بعدی را به نمایش در می آورد.

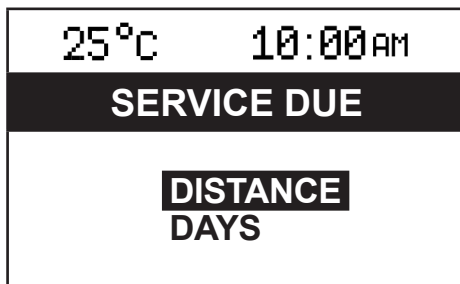

۷. با استفاده از کلیدهای راست و چپ، یک رقم را انتخاب نموده و برای تغییر میزان آن از کلیدهای بالا و پایین استفاده نمایید. در صورت عدم نیاز به تغییر هر کدام از اعداد، کلید ENTER را فشار دهید.

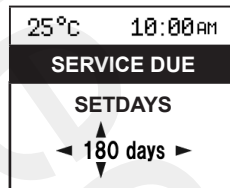
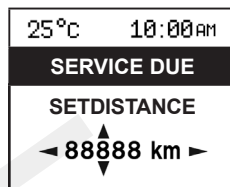

توجه

اعداد اولیه با توجه به برنامه سرویس و تعمیر نگهداری نمایش داده می شود (بجز در برخی کشورها). برای اطلاع از برنامه تعمیر و نگهداری در هر کشور مبحث برنامه تعمیر و نگهداری در صفحه 3-8 مطالعه نمایید.

دوره نمایش

مورد	آغاز نمایش پیغام	پایان نمایش پیغام
جابه‌جایی لاستیک	هنگامی که فاصله باقی‌مانده کمتر از ۵۰۰ km باشد	پس از رسیدن به میزان ۰ km باقی‌مانده، بیش از ۵۰۰ km مسافت طی شود.
سرویس	هنگامی که فاصله باقی‌مانده کمتر از ۵۰۰ km، یا روزهای باقی‌مانده کمتر از ۱۵ روز باشد (هرکدام که زودتر فرا رسد)	پس از رسیدن به میزان ۰ km باقی‌مانده، بیش از ۵۰۰ km مسافت طی شود، یا که بیش از ۱۵ روز از رسیدن روزها به "۰" گذشته باشد.

نمایش پیغام

مورد	زمان بندی	پیغام نمایش
جابه‌جایی لاستیک	فاصله باقی‌مانده: ۵۰۰ km تا - ۵۰۰ km	TYRE ROTATION DUE
سرویس	فاصله باقی‌مانده: ۰ km تا ۵۰۰ km	SERVICE DUR
	فاصله باقی‌مانده: ۱۵ روز تا ۰ روز	
	فاصله باقی‌مانده: ۰ km تا - ۵۰۰ km	SERVICE OVERDUE
فاصله باقی‌مانده: ۰ روز تا ۱۵ روز		

تنظیم مجدد

۳. برای فعال نمودن گزینه مورد نظر با استفاده از کلید (بالا و پایین) ENTER، گزینه SERVICE DUE یا TYRE ROTATION را انتخاب نموده و سپس کلید ENTER را فشار دهید.

25°C	10:00 AM
TYRE ROTATION	
REMAINING 7500 km	

در صورتیکه پس از جابه‌جایی لاستیک‌ها و انجام سرویس‌های دوره‌ای، یادآوری‌ها تنظیم مجدد شوند، نزدیک‌شدن به زمان انجام سرویس، پیغام یادآوری در صفحه‌نمایش پدیدار می‌شود.

۱. تا نمایش SETTINGS کلید INFO را فشار دهید.

۲. با فشار دادن کلیدهای بالا و پایین کلید ENTER گزینه MAINTENANCE را انتخاب نموده و کلید ENTER را فشار دهید.

۶. صفحه نمایش مرتبط با مسافت DISTANCE یا روزها DAYS به نمایش در می آید و میزان مسافت یا روزهای باقی مانده حاضر به نمایش در می آید. در صورت عدم نیازه انجام تغییرات کلید ENTER را فشار دهد.

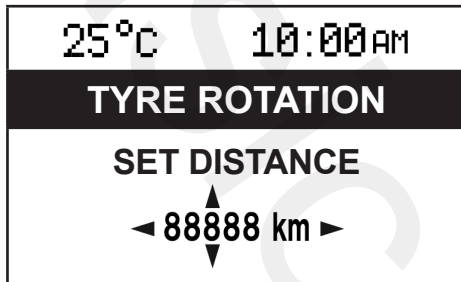

توجه
<ul style="list-style-type: none"> در صورتیکه میزان تنظیمات را از مقادیر اولیه تغییر دهید، اعدادی که تنظیم شده اند به نمایش در می آید و نه مقادیر اولیه. حتی در صورتیکه اتصال باتری قطع شود، اطلاعات مرتبط به مسافت یا روزهای باقی مانده صفر نخواهد شد. در صورت تعویض یا تعمیر صفحه نمایش چندمنظوره، ممکن است اطلاعات مرتبط با مسافت یا روزهای باقی مانده پاک شود.

توجه
<ul style="list-style-type: none"> مسافت و روزهای باقی مانده حاضر نمایش داده می شود. حتی در صورتیکه مسافت یا روزهای باقی مانده از صفر بگذرد، صفحه نمایش مقادیر را به صورت منفی نمایش ندهد و مقادیر در حالت "۰" باقی می ماند.

۴. کلید ENTER را فشار دهید.
۵. گزینه SET را انتخاب نموده و کلید ENTER را فشار دهید.

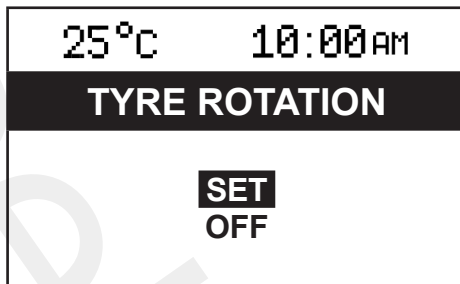

توجه
<p>در صورتیکه مدت انجام سرویس ها را SERVICE DUE را تنظیم نموده باشید، می توان فواصل و روزها را انتخاب نمود. به این دلیل که جابه جایی لاستیک ها فقط بر اساس مسافت پیموده شده تعریف می شود، در صورت انتخاب SET صفحه نمایش فقط مسافت قابل تنظیم را نمایش می دهد.</p>

▼ نمایشگر هشدار

بر اساس شرایط در صورت لزوم، پیغام‌های هشدار ذیل به‌نمایش در می‌آید. پیغام‌های هشدار بدون توجه به عملکرد صفحه‌نمایش چند منظوره ظاهر می‌شوند.

- DOOR OPEN (باز ماندن درها، باز ماندن در صندوق عقب).
- CHECK TYRE PRESSURE (فشار باد لاستیک را کنترل نمایید).
- RELEASE PARKING BRAKE (ترمز دستی را آزاد نمایید).
- ICY ROAD CONDITIONS (جاده یخ زده می‌باشد).
- پیغام‌های مرتبط با سیستم‌تریموت کنترل ورودبه‌خودرو
- KEY BATTERY IS LOW (باتری کلید خالی شده است).
- ADVANCED KEY NOT FOUND (کلید پیشرفته یافت نشده است)
- MOVE SHIFT LEVER TO P (اهرم دسته‌دنده را در وضعیت پارک (P) قرار دهید)
- STEERING WHEEL LOCK NOT RELEASED TURN WHEEL LEFT AND RIGHT (قفل غربیلک فرمان باز نشده است، غربیلک فرمان را به چپ و راست بچرخانید)
- DEPRESS BRAKE PEDAL TO START ENGINE (برای روشن نمودن موتور، پدال ترمز را فشار دهید).
- USE AUXILIARY KEY (از سوئیچ معمولی استفاده نمایید).

غیر فعال نمودن سیستم

می‌توان صفحه یادآوری سرویس را پس از روشن نمودن آن غیرفعال نمود.

در صورت تمایل به خاموش نمودن سیستم، محاسبه مسافت و روزهای باقی‌مانده تا انجام سرویس‌ها متوقف شده و پیغام فرارسیدن زمان انجام سرویس نمایش داده نمی‌شود.

۱. تا نمایش SETTING، کلید INFO را فشار دهید.
۲. با فشردن دکمه‌های بالا و پایین کلید ENTER، گزینه MAINTENANCE را انتخاب نموده و سپس کلید ENTER را فشار دهید.
۳. برای فعال نمودن گزینه مورد نظر با استفاده از کلید (بالا و پایین) ENTER، گزینه SERVICE DUE یا TYRE ROTATION را انتخاب نموده و سپس کلید ENTER را فشار دهید.

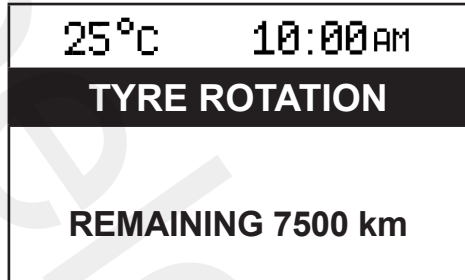

۴. گزینه OFF را انتخاب نموده و کلید ENTER را فشار دهید.

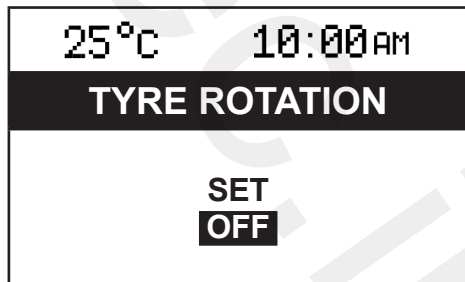

توجه
تغییر در میزان بلندی صدای آژیر یادآوری سوئیچ خودرو و یادآور روشن ماندن چراغ‌ها به صورت همزمان ایجاد می‌شود. در صورتیکه مایل به انجام تنظیمات به صورت جداگانه هستید، به نمایندگی مجاز مزدا مراجعه نمایید. اگر در نمایندگی مجاز مزدا، تنظیمات جداگانه‌ای بر روی بلندی صدای آژیر انجام شود، شما قادر به ایجاد تغییر در آن‌ها نمی‌باشید.

ایجاد تغییر در اطلاعات کامپیوتر سفری مرتبط با میزان مصرف سوخت متوسط و سرعت متوسط خودرو

۱. تا نمایش گزینه SETTINGS کلید INFO را فشار دهید.
۲. با فشار دادن دکمه‌های بالا و پایین کلید ENTER، گزینه RESET AVERAGES را انتخاب نمایید.
۳. گزینه FUEL ECONOMY یا SPEED را انتخاب نموده و سپس کلید ENTER را فشار دهید.

توجه
حین نمایش بیش از دو هشدار به صورت همزمان، هر پیغام به مدت مشخص به نمایش در می‌آید.

▼ تنظیمات

تنظیمات زیر را می‌توان تغییر داد:

- بلندی صدای آژیر هشدار (آژیر یادآوری سوئیچ خودرو، آژیر یادآوری روشن ماندن چراغ)
 - به صدا در آمدن آژیر یادآوری راهنما
 - واحد اندازه‌گیری مسافت
 - واحد اندازه‌گیری دما
 - زبان نمایشی
- اطلاعات مرتبط با میزان مصرف سوخت متوسط و سرعت متوسط خودرو در کامپیوتر سفری را نیز می‌توان تغییر داد.

برای ایجاد تغییر در تنظیمات

۱. تا نمایش SETTINGS، کلید INFO را فشار دهید.
۲. با فشار دادن دکمه‌های بالا و پایین کلید ENTER، گزینه PREFERENCES را انتخاب نموده و سپس کلید ENTER را فشار دهید.
۳. با فشار دادن دکمه‌های بالا و پایین کلید ENTER، تنظیماتی که مایل به ایجاد تغییر در آن هستید را انتخاب نموده و سپس کلید ENTER را فشار دهید.
۴. با فشار دادن دکمه‌های بالا و پایین کلید ENTER، تغییرات مورد نظر را ایجاد نموده و سپس کلید ENTER را فشار دهید.

جاسیگاری قابل جابجایی*

جاسیگاری را می‌توان در جلو یا پشت جا لیوانی نصب نمود.

⚠️ **اخطار**

فقط حین نصب شدن کامل جاسیگاری و عدم

حرکت آن، از جاسیگاری استفاده نمایید:

استفاده از جاسیگاری قابل جابه‌جایی هنگامی که کاملاً ثابت نشده خطرناک می‌باشد.

حین حرکت خودرو، سیگار ممکن است به اطراف حرکت کرده و بیرون ریخته و منجر به آتش سوزی گردد.

علاوه بر این، ته سیگارها نیز حتی در صورت بستن درب جاسیگاری کاملاً خاموش نمی‌شوند.

⚠️ **هشدار**

از جاسیگاری به‌عنوان جای آتش‌سوزی استفاده نکنید، چرا که ممکن است منجر به بروز آتش‌سوزی گردند.

جهت برداشتن جاسیگاری، آن را به سمت بالا بکشید.

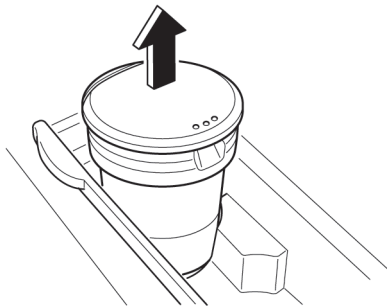

*در برخی مدل‌ها.

فندک*

برای استفاده از فندک سوئیچ موتور باید در وضعیت ACC یا ON قرار داشته باشد.

۱. درپوش فندک را باز نمایید.

۲. فندک را به داخل فشار داده و رها نمایید. وقتی که آماده استفاده گردد به صورت خودکار به بیرون می‌پرد.

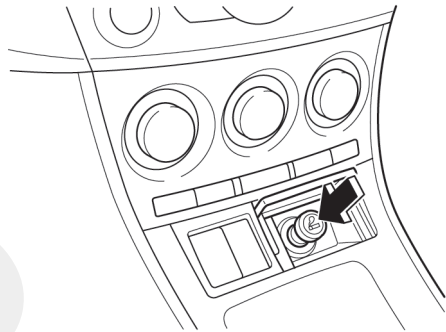

⚠️ **هشدار**

- از لمس نمودن قسمت‌های فلزی فندک اجتناب نمایید زیرا ممکن است که باعث سوختگی گردد.
- از نگه داشتن فندک به صورت فشار داده شده به داخل خودداری نمایید زیرا فندک می‌سوزد.
- از سوکت فندک به‌عنوان منبع تغذیه برق تجهیزاتی نظیر ریش تراش و قهوه جوش استفاده ننمایید. زیرا ممکن است باعث صدمه رسانیدن به سوکت یا ایجاد عیب الکتریکی در آن شوند. فقط از فندک اصلی مزدا یا معادل آن استفاده نمایید.
- در صورتیکه فندک پس از ۳۰ ثانیه به‌صورت خودکار به بیرون نپرید، برای جلوگیری از افزایش بیش از حد دما آن را بیرون بکشید.

آسایش داخلی تجهیزات داخلی

برای قراردادن وسایل کوچک در جا لیوانی، جداکننده آن را بردارید.

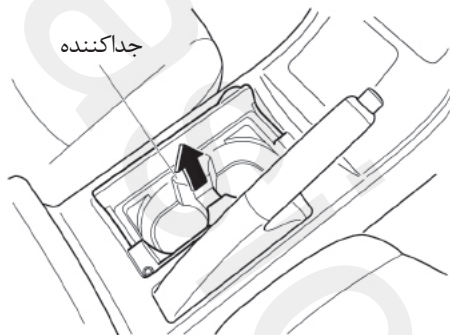

▼ عقب

جا لیوانی عقب درون زیر آرنجی وسط قرار دارد.

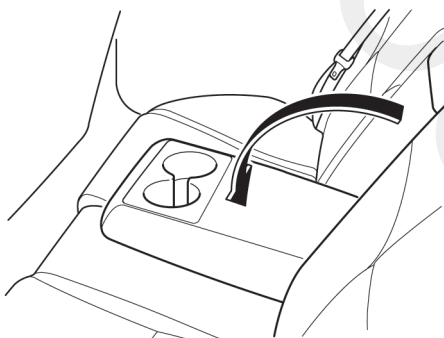

جا لیوانی

⚠️ **اخطار**

هرگز در حین حرکت خودرو از جا لیوانی برای قرار دادن لیوان یا ظروف حاوی مایعات داغ استفاده نکنید.

قراردادن ظروف حاوی مایعات داغ درون جا لیوانی در حین حرکت خودرو خطرناک می‌باشد. پاشیده شدن یا ریختن محتویات آن می‌تواند به شما آسیب بزند.

⚠️ **هشدار**

برای کاهش خطرات صدمات احتمالی در حین تصادف یا ترمزهای ناگهانی در شرایط عدم استفاده از نگهدارنده فنجان آن را بسته نگهدارید.

▼ جلو

برای استفاده از جا لیوانی، درپوش آن را باز نمایید.

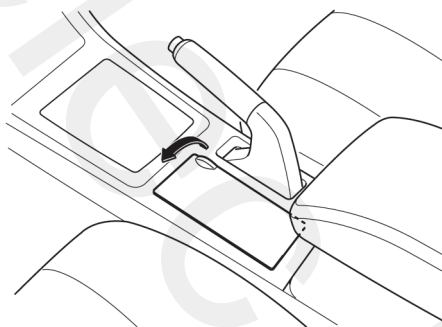

محل نگهداری اشیاء (جای لوازم)

⚠️ **اخطار**

درب جای لوازم از قبیل داشبورد را در حین رانندگی بسته نگهدارید:
رانندگی در شرایط باز بودن در داشبورد خطرناک می‌باشد. برای کاهش صدمات احتمالی در حین تصادف یا ترمزهای ناگهانی همواره در محل‌های قرار دادن لوازم از قبیل داشبورد را ببندید.

⚠️ **هشدار**

در حین پارک کردن خودرو زیر نور آفتاب از قرار دادن اشیائی نظیر فندک یا عینک در داخل داشبورد و دیگر محل‌های نگهداری اشیاء اجتناب نمایید. در اثر درجه حرارت زیاد ممکن است که فندک منفجر شود و قطعات پلاستیکی عینک در اثر دمای بالا تغییر حالت پیدا می‌کنند و عینک می‌شکند.

▼ **کنسول بالای سر**

جعبه کنسول بالای سر به منظور قرار دادن عینک و دیگر وسایل کوچک تعبیه شده است. جهت باز نمودن آن، درپوش را فشار داده و رها کنید.

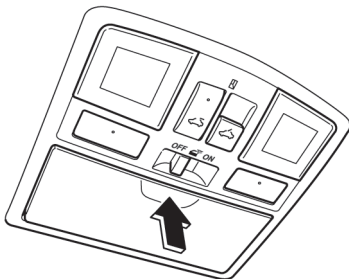

جای بطری

نگهدارنده بطری در داخل درهای جلو تعبیه شده است.

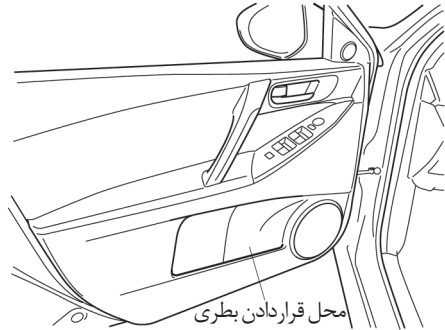

⚠️ **هشدار**

از مورد استفاده قرار دادن نگهدارنده بطری برای قرار دادن بطری‌ها و ظروف فاقد درپوش اجتناب نمایید. زیرا محتویات آن در حین باز و بسته کردن در به بیرون می‌باشد.

استفاده از زیرآرنجی*

⚠ هشدار

- حین حرکت دادن زیرآرنجی، مراقب باشید زیرآرنجی با لیوان قرار گرفته در جا لیوانی برخورد نکرده و آنرا نریزد. پیش از حرکت دادن زیرآرنجی، لیوان یا هرگونه نوشیدنی را از جا لیوانی خارج نمایید.
- پیش از باز نمودن کنسول وسط، ابتدا زیرآرنجی را به محل اصلی خود برگردانید، در غیر اینصورت ممکن است کنسول وسط یا زیرآرنجی آسیب ببینند.

برای حرکت دادن زیر آرنجی به سمت جلو، دکمه آن را فشار دهید.

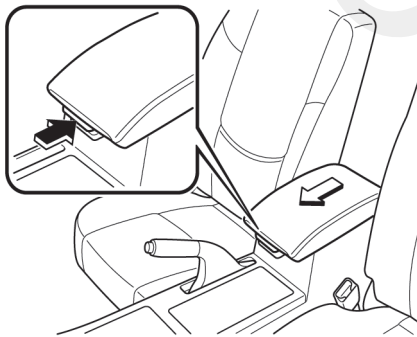

▼ جعبه داشبورد

برای باز نمودن جعبه داشبورد، قفل آن را به سمت بالا بکشید.

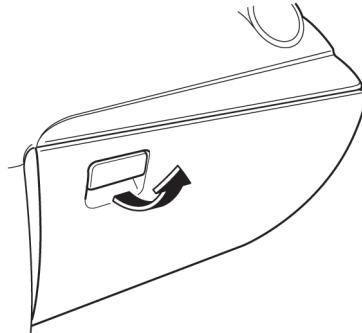

▼ کنسول وسط

برای باز نمودن درپوش کنسول وسط، دستگیره ضامن پایینی را به سمت بالا بکشید.

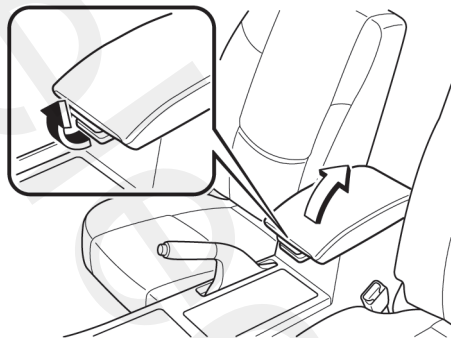

* در برخی مدل‌ها.

▼ قلاب‌های کیف خرید

از قلاب‌های کیف خرید می‌توان برای آویختن کیسه‌های خرید استفاده نمود.

⚠ هشدار

از آویختن بار اضافی از قلاب‌های کیف خرید خودداری نمایید.



قلاب‌های آویختن کیف خرید
(قدرت کششی ۳ kg)

▼ قلاب‌های آویختن لباس عقب

⚠ اخطار

از آویختن وسایل سنگین یا نوک تیز به قلاب‌های لباس خودداری نمایید.
آویختن وسایل نوک تیز یا سنگین به قلاب‌های لباس خطرناک بوده، ممکن است منجر به جدا شدن این اجسام از قلاب و برخورد آن‌ها به سرنشینان حین انبساط کیسه‌های هوای پرده‌ای شده و در نهایت صدمات جسمی شدید یا حتی مرگ به دنبال داشته باشد.

برای جمع نمودن زیر آرنجی آن را به طور کامل به عقب برگردانید.

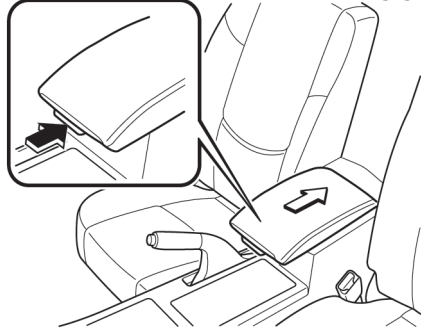

▼ ضامن‌های نگهدارنده بار خودرو (هاچ‌بک)

⚠ اخطار

پیش از رانندگی از قرار گرفتن بار و وسایل به صورت ایمن در صندوق عقب اطمینان حاصل نمایید:

رانندگی با وسایلی که محکم و ایمن نشده‌اند خطرناک است، چرا که اجسام و وسایل ممکن است حین ترمزهای ناگهانی یا تصادف جابه‌جا شده، منجر به صدمه دیدن افراد شوند.

از ضامن‌ها برای محکم نمودن بار و وسایل به وسیله طناب یا تور استفاده نمایید. قدرت کششی ضامن‌ها حدود ۱۹۶ N می‌باشد. برای اجتناب از صدمه دیدن ضامن، از وارد نمودن بار اضافی به آن‌ها خودداری نمایید.

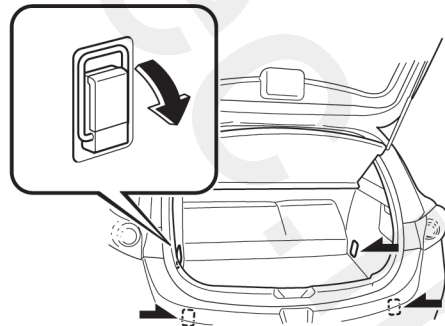

سوکت تجهیزات جانبی*

فقط از سوکت‌های اصل مزدا یا مشابه آن با توان کمتر از $120\text{ W (DC } 12\text{ V, } 10\text{ A)}$ استفاده نمایید. برای استفاده از سوکت تغذیه سوئیچ خودرو باید در وضعیت روشن (ON) یا تجهیزات جانبی (ACC) قرار داشته باشد.

جلو

برای استفاده از سوکت، درپوش را فشار داده و باز کنید.

خودروهای مجهز به گرم‌کن صندلی

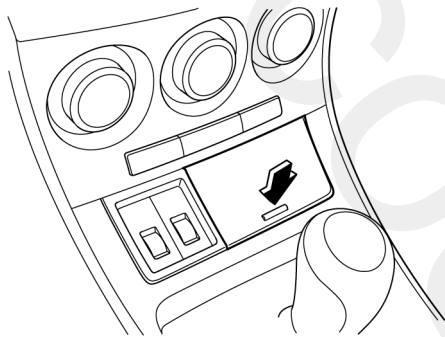

خودروهای فاقد گرم‌کن صندلی

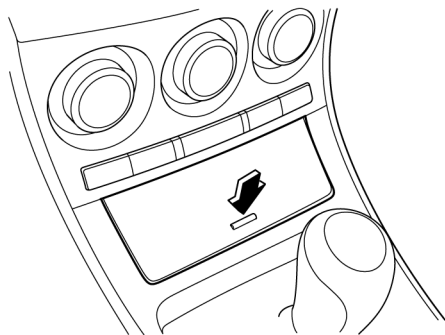

*در برخی مدل‌ها.

در صورت عدم وجود قلاب لباس، لباس‌ها را از گیره‌های جانبی کنار دستگیره بیاویزید.

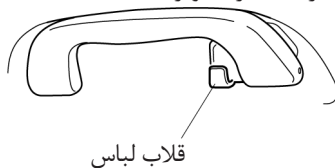

قلاب لباس

⚠ هشدار

جهت جلوگیری از صدمه دیدن سوکت تغذیه و یا تجهیزات الکتریکی، به موارد زیر توجه نمایید:

- از وسایل برقی که بیش از ۱۲۰ W (DC ۱۲ V, ۱۰ A) برق می کشند استفاده نکنید.
 - از تجهیزات برقی غیر اصلی مزدا استفاده نکنید.
 - پس از استفاده از سوکت، برای جلوگیری از وارد شدن مواد خارجی و مایعات به درون سوکت برق درپوش آن را ببندید.
 - تجهیزات را به طور صحیح جا بزنید.
 - از جا زدن فنکدک به سوکت خودداری نمایید.
- در صورت استفاده از سوکت برق برای تجهیزات جانبی حین پخش آهنگ ممکن است صدا همراه با پارازیت شنیده شود.

توجه

جهت اجتناب از خالی شدن باتری، حین خاموش بودن موتور، به مدت طولانی از سوکت برق استفاده نکنید.

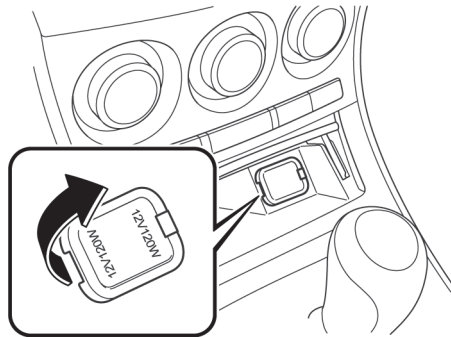

عقب



نحوه اتصال تجهیزات به سوکت

۱. درپوش سوکت را باز نمایید.
۲. سیم اتصال را از شکاف کنسول وسط عبور داده و دوشاخه وسیله را درون آن جا بزنید.

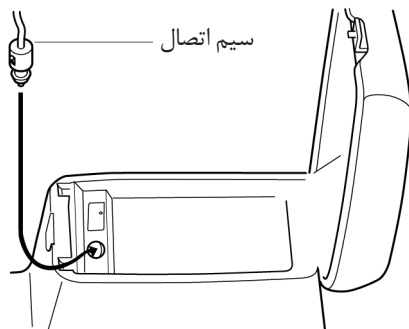

اطلاعات مفیدی در مورد نحوه عملکرد در صورت وقوع موارد اضطراری

7-2 پارک کردن اضطراری
 7-2 پارک کردن در موارد اضطراری

7-3 پنچر کردن
 7-3 محل قرارگیری زاپاس و ابزار
 7-7 تعویض لاستیک پنچر

7-13 جوش آوردن موتور
 7-13 جوش آوردن موتور

7-15 استارت اضطراری
 7-15 روشن کردن موتور در حالیکه موتور خفه کرده
 7-16 روشن کردن موتور به وسیله باتری کمکی
 7-18 روشن کردن موتور به روش هل دادن

7-19 بکسل کردن اضطراری
 7-19 نحوه بکسل نمودن
 7-20 قلاب‌های بکسل

پارک کردن در موارد اضطراری

در هنگام توقف اضطراری در جاده یا در شانه‌های جاده همواره باید فلاشر را روشن نمایید. فلاشر رانندگان دیگر را از توقف خودرو شما مطلع می‌نماید و به آن‌ها هشدار می‌دهد که در حین نزدیک شدن به خودرو شما توجه بیشتری را مبذول نمایند.

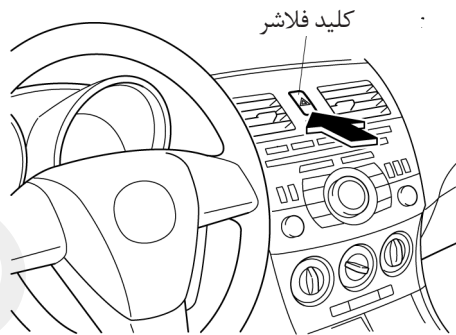

کلید فلاشر را فشار دهید تا تمامی چراغ‌های راهنما به صورت همزمان شروع به چشمک‌زدن نمایند.

توجه

- در هنگام فعال بودن فلاشر، نمی‌توان چراغ راهنما را فعال نمود.
- حین بکسل نمودن خودرو برای اطمینان از عدم نقض قوانین، قوانین محلی مرتبط با استفاده از چراغ‌های هشدار را در نظر داشته باشید.
- حین عملکرد سیستم هشدار ترمز اضطراری برای هشدار دادن به راننده‌های پشت سر در مورد امکان ترمز ناگهانی شما، تمامی فلاشرها به سرعت چشمک می‌زنند. *

* در برخی مدل‌ها.

محل قرارگیری زاپاس و ابزار

لاستیک زاپاس و ابزار مطابق تصویر زیر در خودرو شما قرار گرفته‌اند.

صندوق دار (4SD)

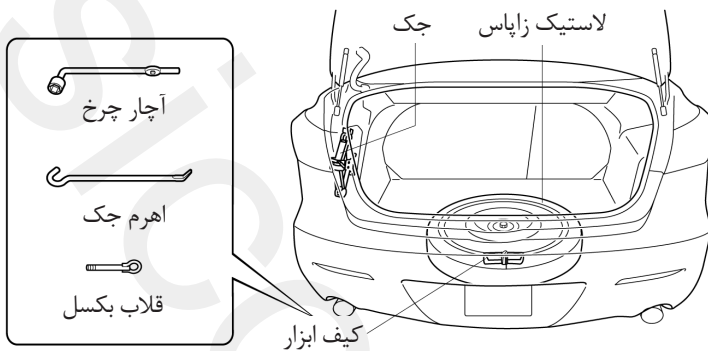

هاچ‌بک (5HB)

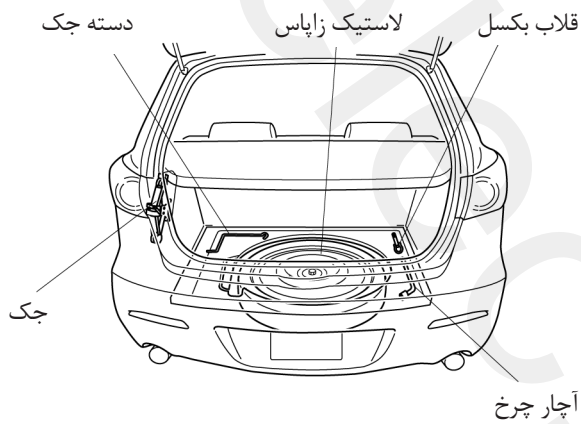

برای خودروهای هاچ بک

۱. دستگیره درپوش را بچرخانید و درپوش را خارج نمایید.

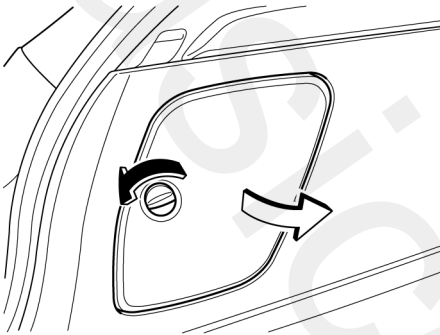

۲. پیچ خروسکی را در خلاف جهت عقربه‌های ساعت بچرخانید.

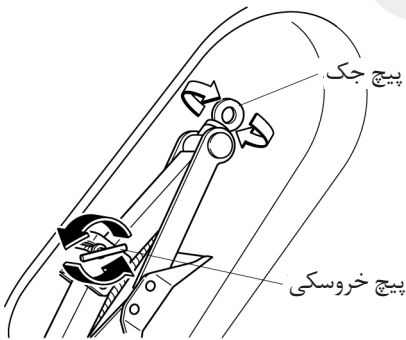

▼ جک

بیرون آوردن جک

برای خودروهای صندوق‌دار

۱. درپوش را خارج نمایید.

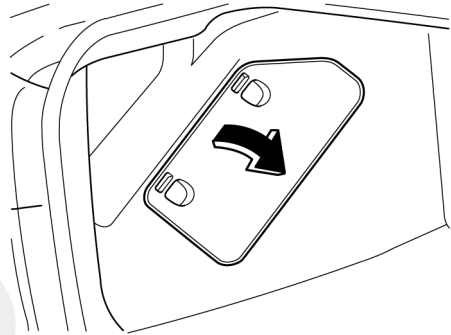

۲. پیچ خروسکی را در خلاف جهت عقربه‌های ساعت بچرخانید.

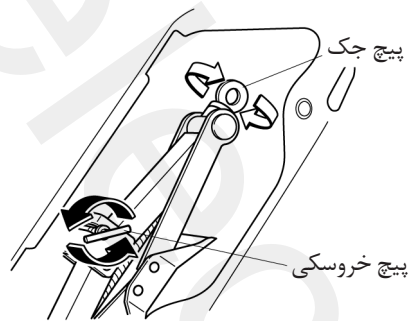

▼ لاستیک زاپاس

لاستیک زاپاس موقت

لاستیک زاپاس موقت از لاستیک معمولی سبکتر و کوچکتر می‌باشد و فقط برای شرایط اضطراری و برای استفاده در فواصل زمانی بسیار کوتاه طراحی شده است. هرگز از لاستیک زاپاس موقت برای رانندگی در بازه‌های زمانی طولانی استفاده نکنید.

⚠️ اخطار

در حین رانندگی در جاده‌های برفی و یخی، لاستیک زاپاس موقت را روی چرخ‌های جلو

(چرخ‌های محرک) نصب ننماید:

رانندگی در جاده‌های برفی و یخی یا در شرایط قرار داشتن لاستیک زاپاس موقت در روی چرخ‌های جلو (چرخ‌های محرک) خطرناک می‌باشد. زیرا کنترل خودرو تحت تأثیر قرار گرفته و در اثر از دست رفتن کنترل خودرو خطر بروز تصادف افزایش می‌یابد. لاستیک زاپاس موقت را روی چرخ‌های عقب نصب نموده و لاستیک معمول را روی چرخ‌های جلو نصب نمایید.

بستن جک

۱. در حالیکه پیچ جک به سمت جلو است، پیچ خروسکی را بر روی جک جا زده و جهت سفت کردن موقت آن در جهت عقربه‌های ساعت بچرخانید.
۲. پیچ جک را در جهت نشان‌داده شده در تصویر بچرخانید.

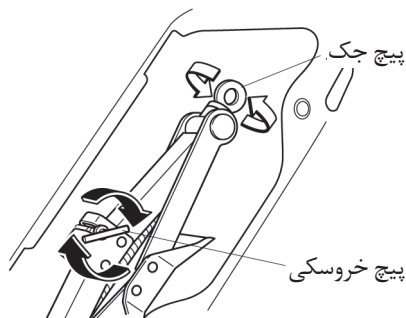

۳. برای محکم کردن کامل جک، پیچ خروسکی را بچرخانید.

توجه

در صورت محکم نشدن کامل، جک ممکن است حین رانندگی تکان بخورد. از محکم شدن جک اطمینان حاصل نمایید.

نگهداری

- همواره جک را تمیز نگهدارید.
- اطمینان حاصل نمایید که قطعات متحرک جک عاری از گرد و خاک و زنگ‌زدگی باشند.
- اطمینان حاصل نمایید که رزوه‌های پیچ جک را به مقدار کافی روغنکاری نموده‌اید.

بیرون آوردن لاستیک زاپاس

(صندوق دار)

۱. کفی صندوق عقب را خارج نمایید.

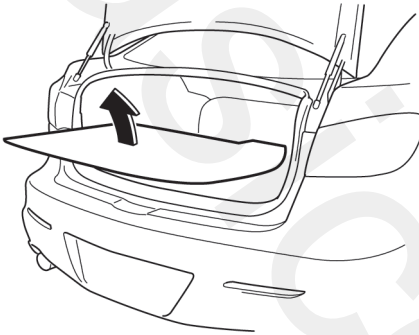

۲. پیچ نگهدارنده زاپاس را به وسیله آچار چرخ با چرخاندن در خلاف جهت عقربه‌های ساعت باز نمایید.

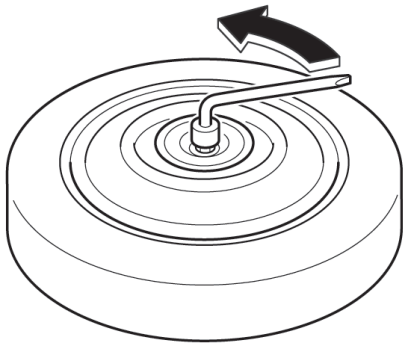

⚠ هشدار

- در هنگام استفاده از لاستیک زاپاس موقت پایداری خودرو نسبت به حالت استفاده از لاستیک عادی در حین رانندگی کاهش می‌یابد. بنابراین با احتیاط رانندگی نمایید.
- برای ممانعت از بروز صدمه به لاستیک زاپاس موقت یا خودرو احتیاط‌های اولیه زیر را مدنظر داشته باشید.
- از سرعت 80 km/h تجاوز ننمایید.
- از راندن بر روی موانع و سطوح ناهموار خودداری نمایید. همچنین در شرایطی که لاستیک زاپاس موقت بر روی خودرو نصب می‌باشد از رفتن به کارواش‌های اتوماتیک خودداری نمایید زیرا در حالت نصب زاپاس موقت فاصله کف خودرو با زمین به حدود 25 cm کاهش می‌یابد.
- از نصب زنجیر چرخ بر روی زاپاس موقت اجتناب نمایید. زیرا کاملاً روی چرخ فیت نمی‌شود.
- از لاستیک زاپاس خودروتان بر روی یک خودرو دیگر استفاده نکنید. زیرا این لاستیک فقط برای خودرو شما طراحی گردیده است.
- در یک زمان فقط از یک لاستیک زاپاس موقت در خودرو استفاده نمایید.

تعویض لاستیک پنچر

توجه

بروز هر کدام از موارد زیر در حین رانندگی نشانه پنچر شدن تایر می‌باشد.

- فرمان خودرو سفت شود.
- خودرو شروع به لرزش شدید نماید.
- خودرو به یک سمت کشیده شود.

در صورتیکه لاستیک خودروی شما پنچر شد، به آرامی تا رسیدن به یک محل مسطح بیرون از سطح جاده به رانندگی ادامه دهید. توقف در سطح جاده یا کنار جاده‌های شلوغ خطرناک می‌باشد.

⚠️ اخطار

برای تعویض زاپاس نکات زیر را مورد توجه قرار داده و هرگز به زیر خودرویی که فقط توسط جک نگه داشته شده است نروید:

عدم تعویض زاپاس به روش صحیح می‌تواند خطرناک باشد، امکان لغزیدن جک و صدمه رساندن به فرد وجود دارد.

در صورتیکه رفتن به زیر خودرو ضروری باشد حتماً خودرو باید روی تکیه‌گاه قرار داشته باشد.

هرگز اجازه ندهید که کسی در داخل خودرویی که زیر آن جک می‌زنید باقی بماند:

باقی ماندن اشخاص در داخل خودرویی که زیر آن جک زده شده است خطرناک می‌باشد. وجود سرنشین در داخل خودرو ممکن است که باعث افتادن خودرو از روی جک گردد و باعث بروز صدمه شود.

(هاچ‌بک)

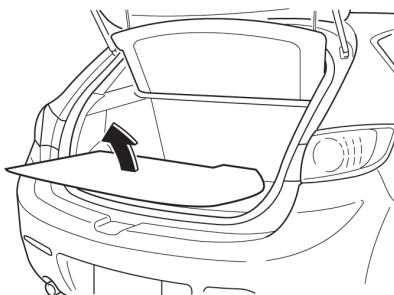

۱. کفی صندوق عقب را خارج نمایید.
۲. پیچ نگهدارنده لاستیک را شل نموده لاستیک زاپاس را بیرون بکشید.

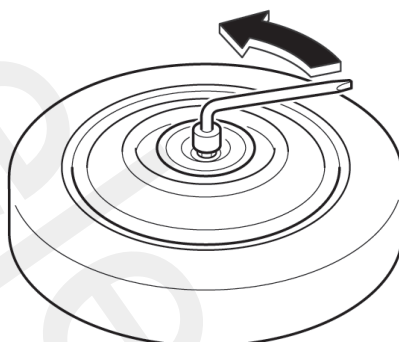

۷. مهره‌های چرخ را به وسیله آچار چرخ یک دور در خلاف جهت عقربه‌های ساعت شل نمایید، اما قبل از جک‌زدن به زیر خودرو و بالا بردن خودرو هیچکدام از مهره‌ها را باز نکنید.

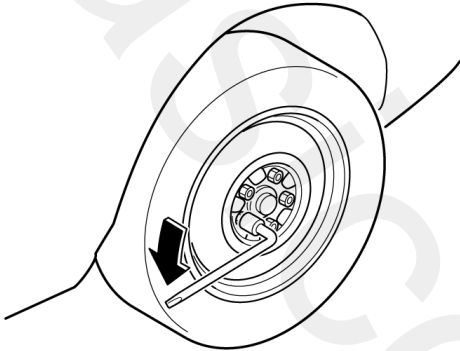

۸. جک را در محل جک‌زدن نزدیک به چرخ‌ی که قصد تعویض آن را دارید نصب نمایید.

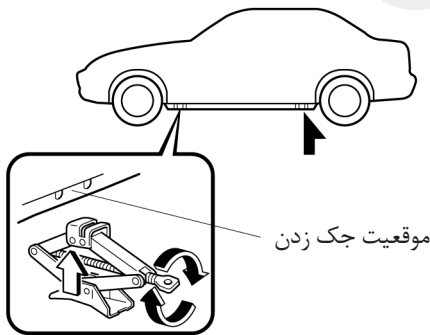

موقعیت جک‌زدن

توجه

قبل از مورد استفاده قرار دادن جک آن را به‌طور کامل روغنکاری نمایید.

۱. خودرو را در سمت راست جاده و در بیرون از جاده در یک محل مسطح پارک نموده و ترمزدستی را بکشید.
۲. اهرم دسته‌دنده را در وضعیت دنده پارک (P) قرار داده و موتور را خاموش نمایید.
۳. فلاشر را روشن نمایید.
۴. تمامی سرنشینان را از خودرو پیاده نموده و از آن‌ها بخواهید که دور از خودرو و جاده بایستند.
۵. جک، کیف ابزار و لاستیک زاپاس را خارج نمایید (صفحه 3-7).
۶. چرخ مخالف (قطری) تایر پنجر شده را مهار نمایید. در هنگام مهار نمودن چرخ، هم در جلو و هم در عقب آن مانع قرار دهید.

توجه

در هنگام مهار نمودن تایر از موانع سنگی یا چوبی با اندازه مناسب جهت مهار چرخ استفاده نمایید.

موارد اضطراری پنجر کردن

۹. دسته جک را در جهت عقربه‌های ساعت بچرخانید و خودرو را به حد کافی که بتوان زاپاس را نصب نمود بالا ببرید. قبل از بازکردن مهره‌ها اطمینان حاصل نمایید که خودرو کاملاً محکم می‌باشد و خطر لغزش یا حرکت وجود ندارد.

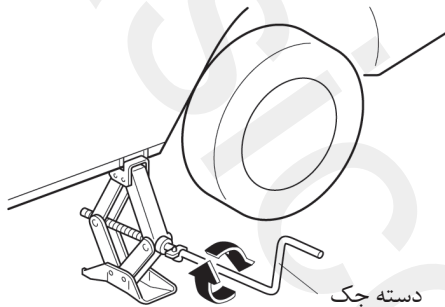

۱۰. مهره‌ها را با چرخاندن در خلاف جهت عقربه‌های ساعت باز نمایید و سپس چرخ و درپوش مرکزی را خارج نمایید.

⚠️ اخطار

برای جک زدن فقط از نقاط مشخص شده در این راهنما استفاده نمایید:

نصب جک در نقاطی غیر از نقاط توصیه شده، خطرناک می‌باشد. زیرا احتمال لغزیدن جک و ایجاد صدمات جانی یا حتی بروز مرگ وجود دارد. فقط از نقاط جک زدن توصیه شده برای جک زدن استفاده نمایید.

فقط از جک تعبیه شده که مخصوص خودروی

شما طراحی شده است استفاده نمایید.

استفاده از جکی که برای خودروی شما طراحی نشده است خطرناک می‌باشد. زیرا امکان لغزیدن خودرو از روی جک و ایجاد صدمات جانی وجود دارد.

هرگز چیزی در زیر جک قرار ندهید.

جک زدن به خودرو به صورتیکه چیزی در زیر جک قرار دهید خطرناک می‌باشد. خطر لغزیدن جک و افتادن خودرو از روی جک و بروز صدمات جانبی وجود دارد.

▼ نصب لاستیک زاپاس

۱. گرد و خاک و دوده روی سطح تماس چرخ و توپی و پیچ‌های توپی چرخ را به وسیله یک پارچه تمیز نمایید.

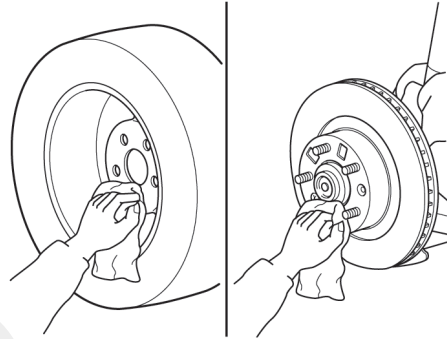

۲. لاستیک زاپاس را نصب نمایید.

۳. مهره‌های چرخ را به گونه‌ای نصب نمایید که قسمت مخروطی آن به سمت داخل واقع شود.

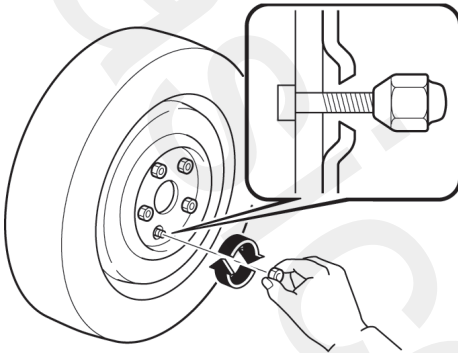

⚠️ **اخطار**

از آغشته نمودن پیچ‌ها و مهره‌های چرخ به روغن و گریس اجتناب نمایید و مهره‌های چرخ را بیش از مقدار توصیه شده سفت نکنید:

آغشته نمودن پیچ‌ها و مهره‌های چرخ به روغن و گریس خطرناک می‌باشد. زیرا خطر شل شدن مهره‌ها در حین حرکت خودرو و بیرون آمدن لاستیک و بروز تصادف افزایش می‌یابد.

علاوه بر این در صورت سفت کردن بیش از حد نیاز مهره‌های چرخ باعث بروز صدمه به پیچ‌ها و مهره‌ها می‌شود.

⚠️ **اخطار**

قبل از تعویض لاستیک زاپاس اطمینان حاصل نمایید که سطوح تماس چرخ و توپی چرخ و پیچ‌های توپی چرخ تمیز باشند:

پاک نکردن گرد و خاک، دوده و کثافات روی سطح تماس چرخ و توپی و پیچ‌های توپی چرخ در حین تعویض زاپاس خطرناک می‌باشد. زیرا احتمال شل شدن مهره‌ها در حین حرکت خودرو افزایش می‌یابد و خطر در رفتن چرخ و بروز تصادف وجود دارد.

موارد اضطراری پنچر کردن

⚠️ اخطار

همواره مهره‌های چرخ را به صورت صحیح و کامل سفت نمایید:

بستن غلط یا شل بستن مهره‌های چرخ خطرناک می‌باشد زیرا احتمال لرزش خودرو یا در رفتن چرخ وجود دارد. که این موارد می‌تواند باعث از دست رفتن کنترل خودرو و بروز تصادف شود.

اطمینان حاصل نمایید که همان مهره‌هایی را که باز نموده‌اید را روی چرخ ببندید یا در صورت تعویض مهره‌ها از مهره‌های متریک (میلی‌متری) با همان ساختار استفاده نمایید:

به دلیل اینکه پیچ‌های چرخ خودروی مزداای شما دارای دنده میلی‌متری (متریک) می‌باشند استفاده از مهره‌های غیر میلی‌متری خطرناک می‌باشد. زیرا مهره‌های غیر میلی‌متری قابلیت بستن صحیح و کامل چرخ را ندارند و به پیچ چرخ صدمه وارد می‌نمایند که این مسئله می‌تواند باعث لغزش و در رفتن چرخ و بروز تصادف گردد.

۴. دسته جک را در خلاف جهت عقربه‌های ساعت بچرخانید و خودرو را پایین بیاورید. مهره‌ها را به وسیله آچار چرخ به ترتیب نشان داده شده در زیر سفت نمایید.

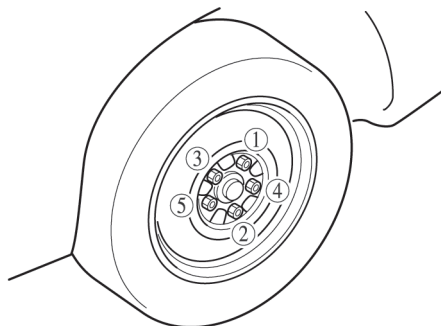

در صورتیکه شما از مقدار و چگونگی سفت کردن مهره‌های چرخ مطلع نمی‌باشید با نمایندگی مجاز مزدا تماس حاصل نمایید.

گشتاور سفت کردن مهره‌های چرخ

N.m (kgf.m, ft.lbf)	88-118 (65-87, 9-12)
---------------------	----------------------

⚠️ **اخطار**

از رانندگی کردن با لاستیکی که فشار باد آن در محدوده صحیح قرار ندارد اجتناب نمایید:
رانندگی با لاستیکی که فشار باد آن در محدوده صحیح قرار ندارد خطرناک می‌باشد.
لاستیک دارای فشار باد نامناسب روی کنترل و پایداری خودرو تأثیر منفی می‌گذارد و خطر بروز تصادف را افزایش می‌دهد. در زمان کنترل فشار باد لاستیک‌های خودرو فشار باد لاستیک زاپاس را نیز مورد کنترل قرار دهید.

۵. لاستیک پنچر شده را در محل لاستیک زاپاس قرار داده و به وسیله پیچ نگهدارنده ببندید.

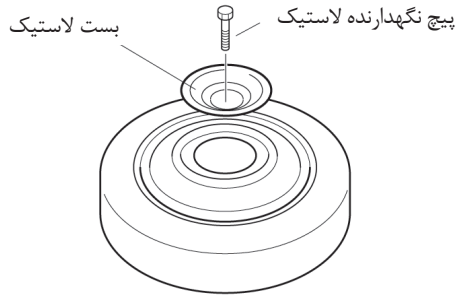

۶. لاستیک زاپاس، جک و ابزار را در محل خود قرار دهید.
۷. فشار باد لاستیک را کنترل نمایید. (به جداول مشخصات در صفحه 10-10 مراجعه نمایید)
۸. در اولین فرصت ممکنه لاستیک پنچر شده را پنچرگیری نمایید..

موارد اضطراری جوش آوردن موتور

در صورتیکه نشانگر دمای آب، بیانگر جوش آوردن موتور بود:

۱. خودرو را به محلی امن در منتهی‌الیه سمت راست جاده هدایت نمایید.
۲. دسته‌دنده را در وضعیت (P) پارک قرار دهید.
۳. ترمز دستی را بکشید.
۴. سیستم ایرکاندیشن (تهویه مطبوع) را خاموش نمایید.
۵. خروج آب و بخار آب از محفظه موتور در زیر درب موتور را مورد کنترل قرار دهید.

در صورت مشاهده خروج بخار آب از محفظه

موتور:

از نزدیک شدن به جلوی خودرو خودداری نموده و موتور را خاموش نمایید. صبر کنید تا خروج بخارات آب به اتمام برسد، سپس درب موتور را باز نموده و مجدداً موتور را روشن نمایید.

در صورت عدم مشاهده خروج بخار آب از

محفظه موتور:

درب موتور را باز نموده و اجازه بدهید که موتور در دور آرام کار کند تا خنک شود.

⚠ هشدار

در صورتیکه در حین روشن بودن موتور، فن خنک‌کننده موتور کار نکند، دمای موتور افزایش خواهد یافت. در صورت بروز این حالت موتور را خاموش نموده و با نمایندگی مجاز مزدا تماس حاصل نمایید.

۶. اطمینان حاصل نمایید که فن خنک‌کننده موتور کار می‌کند و پس از کاهش دمای موتور، آن را خاموش نمایید.

۷. پس از خنک شدن موتور، سطح مایع خنک‌کاری موتور را مورد کنترل قرار داده و در صورت کم بودن شلنگ‌ها و رادیاتور را از نظر نشتی مورد کنترل قرار دهید.

جوش آوردن موتور

در صورتیکه نشانگر دمای آب بیانگر جوش آوردن موتور باشد، توان خودرو کاهش پیدا کند یا اینکه یک صدای بلند شبیه ضربه یا غژغژ کردن شنیدید، احتمال جوش آوردن موتور وجود دارد.

⚠ اخطار



در شرایطی که قصد کار کردن در نزدیک

فن خنک‌کننده موتور را دارید، سوئیچ موتور را خاموش نموده و اطمینان حاصل نمایید که فن کار نمی‌کند:

کارکردن در نزدیکی فن خنک‌کننده موتور در شرایطی که فن کار می‌کند خطرناک می‌باشد. در شرایطی که دمای محفظه موتور بالا می‌باشد حتی در زمان خاموش بودن موتور ممکن است که فن به صورت نامشخصی شروع به کار نماید. امکان برخورد شما با فن و بروز صدمات جانی وجود دارد.



در زمانی که موتور و رادیاتور داغ

می‌باشند از باز نمودن درپوش‌های سیستم خنک‌کاری اجتناب نمایید:

باز کردن درپوش‌های سیستم خنک‌کاری در زمان داغ بودن موتور و رادیاتور باعث پاشیده شدن آب و بخار داغ تحت فشار به بیرون شده و باعث بروز صدمات جانی می‌گردد.

درب موتور را فقط زمانی باز کنید که پاشش

بخار آب از موتور به بیرون پایان یافته باشد. بخار آب خروجی از موتور داغ بوده، خطرناک است. بخار داغ خروجی ممکن است به شدت باعث سوختگی شود.

در صورت مشاهده نشستی یا دیگر صدمات:
موتور را خاموش نموده و با نمایندگی مجاز مزدا تماس حاصل نمایید.

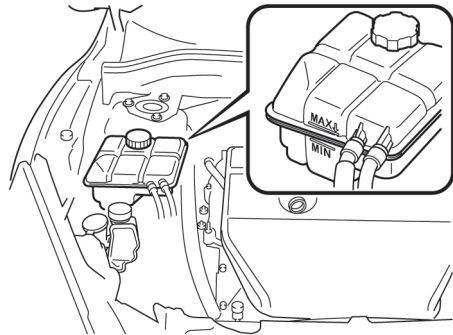

در صورت عدم مشاهده هرگونه عیبی و
خنک بودن موتور و عدم مشاهده نشستی:
با دقت به مقدار نیاز مایع خنک‌کننده اضافه نمایید (صفحه 8-13 را مطالعه نمایید).

هشدار ⚠

در صورتیکه جوش آوردن موتور ادامه دارد یا به‌صورت متناوب موتور جوش می‌آورد، سیستم خنک‌کاری را مورد بازدید قرار دهید. در صورت عدم رفع عیب امکان صدمه دیدن موتور وجود دارد. بدین منظور با نمایندگی مجاز مزدا تماس حاصل نمایید.

(خودروه‌های مجهز به سیستم ریموت کنترل ورود به خودرو و سیستم کلید فشاری استارت)

۱. در صورتیکه در ۵ ثانیه پس از اولین استارت، موتور روشن نشد، ۱۰ ثانیه منتظر مانده، مجدداً اقدام نمایید.
 ۲. پدال گاز را تا انتها فشار داده و نگه دارید.
 ۳. پدال ترمز را فشرده و سپس کلید فشاری استارت را فشار دهید. در صورت روشن شدن موتور، به دلیل افزایش ناگهانی دور موتور، بلافاصله سوئیچ و پدال گاز را رها نمایید.
 ۴. در صورت عدم روشن شدن موتور، بدون فشار دادن پدال گاز، به مدت ۱۰ ثانیه استارت بزنید.
- در صورت عدم روشن شدن موتور با این روش، جهت بازرسی و کنترل خودرو به نمایندگی مجاز مزدا مراجعه نمایید.

روشن کردن موتور در حالیکه موتور خفه کرده

در صورت عدم روشن شدن موتور، احتمال خفه کردن موتور (ورود سوخت بیش از حد به موتور) وجود دارد. در صورت بروز این شرایط، مراحل زیر را دنبال نمایید.

(خودروه‌های فاقد سیستم ورود بدون کلید و سیستم کلید فشاری استارت)

۱. در صورتیکه پس از اولین استارت، موتور روشن نشد، سوئیچ را در وضعیت (LOCK)، قرار داده، ۱۰ ثانیه منتظر مانده و دوباره استارت بزنید.
۲. پدال گاز را تا انتها فشار داده و نگه دارید.
۳. سوئیچ خودرو را در وضعیت استارت (START) قرار داده و به مدت ۱۰ ثانیه نگه دارید. در صورت روشن شدن موتور، به دلیل بالا رفتن ناگهانی دور موتور، بلافاصله سوئیچ و پدال گاز را رها نمایید.
۴. در صورت عدم روشن شدن موتور، بدون فشار دادن پدال گاز به مدت ۱۰ ثانیه استارت بزنید.

روشن کردن موتور به وسیله باتری کمکی

عمل استارت زدن موتور به وسیله کابل کمکی در صورتیکه به صورت صحیح انجام نشود خطرناک می باشد. لذا از فرایند ذکر شده با دقت پیروی نمایید. در صورتیکه احساس نمودید که از چگونگی انجام روشن کردن موتور به وسیله کابل کمکی اطلاع کافی ندارید توصیه می نمایم که انجام این کار را به یک تکنسین مجرب بسپارید.

⚠️ اخطار



احتیاط های توصیه شده در زیر را مورد پیروی قرار دهید:

برای اطمینان از نحوه نگهداری و کار کردن با باتری قبل از استفاده از باتری یا بازدید آن احتیاط های اولیه زیر را به دقت مطالعه نمایید.



از برقراری تماس بین ترمینال مثبت باتری و دیگر قطعات فلزی اطراف که در صورت تماس

باعث ایجاد جرقه می شود خودداری نمایید:

وجود شعله یا جرقه در نزدیکی خانه باتری که در آن باز باشد خطرناک است. گاز هیدروژن متصاعد شده در اثر فعالیت باتری قابل اشتعال بوده و می تواند باعث انفجار باتری گردد. باتری منفجر شده می تواند باعث سوختگی و صدمه گردد. در هنگام کار در نزدیکی باتری از تماس ابزارهای فلزی با قطب های مثبت (+) و منفی (-) باتری جلوگیری نمایید.



انواع شعله نظیر شعله سیگار و جرقه را از خانه های باز باتری دور نگهدارید:

نزدیک کردن شعله و جرقه به خانه های باز باتری خطرناک می باشد، گاز هیدروژن متصاعد شده در اثر فعالیت عادی باتری قابل اشتعال بوده و می تواند باعث انفجار گردد. باتری منفجر شده می تواند باعث سوختگی و صدمه گردد.

از باتری به باتری نمودن باتری یخ زده یا باتری حاوی سطح کم الکترولیت خودداری نمایید:

باتری به باتری نمودن باتری یخ زده یا باتری حاوی سطح کم الکترولیت خطرناک می باشد زیرا ممکن است باعث انفجار باتری شود که نتیجه آن صدمات جانی خواهد بود.

کابل منفی را به یک نقطه اتصال بدنه دار مناسب و دور از باتری متصل نمایید.

اتصال کابل منفی باتری کمکی به ترمینال منفی باتری تخلیه شده خطرناک می باشد. یک جرقه می تواند باعث انفجار گازهای جمع شده اطراف باتری گردد و صدمات جانی ببار آورد.

کابل های باتری کمکی را دور از قطعات متحرک موتور عبور دهید.

عبور دادن کابل های اتصال باتری کمکی از نزدیکی قطعات متحرک (نظیر فن خنک کاری و تسمه ها) خطرناک می باشد. امکان گیر کردن کابل ها به قطعات متحرک در حین استارت زدن موتور وجود دارد که می تواند باعث بروز صدمات جانی گردد.

موارد اضطراری استارت اضطراری

هشدار ⚠

اتصال سری دو باتری ۱۲ ولت یا استفاده از سیستم تولید برق ۲۴ ولت جهت استارت زدن سیستم می‌تواند باعث صدمه رسانیدن به موتور استارت، سیستم جرقه و دیگر اجزای سیستم الکتریکی گردد. همواره از سیستم تقویت کننده ۱۲ ولت استفاده نمایید.

کابل‌ها را به ترتیب شماره گذاری متصل نموده و جدا کردن آن‌ها را به ترتیب عکس انجام دهید.

باتری تخلیه شده

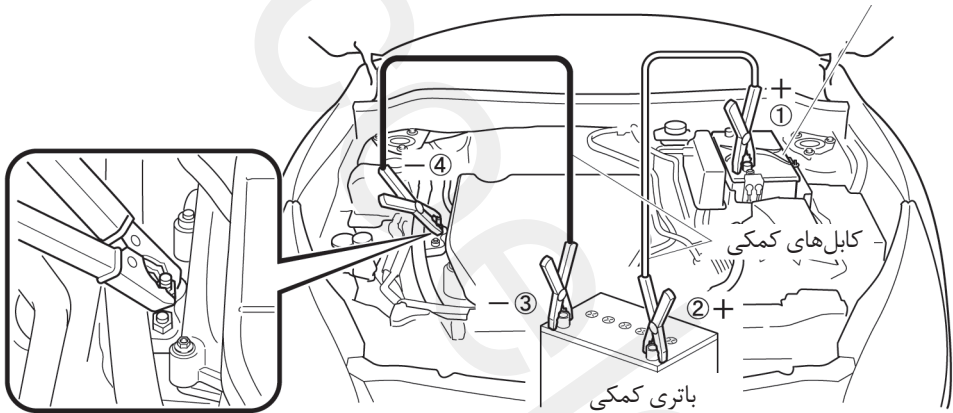

روشن کردن موتور به روش هل دادن

از روشن کردن خودرو مزدا به روش هل دادن خودداری نمایید.

⚠️ **اخطار**

هرگز اقدام به بکسل نمودن خودرو برای روشن کردن آن نکنید:

بکسل نمودن خودرو برای روشن نمودن خطرناک می‌باشد، چرا که ممکن است پس از روشن شدن موتور خودرو به‌طور ناگهانی به جلو پریده، منجر به برخورد دو خودرو به یکدیگر شده، سرنشینان صدمه ببینند.

توجه

نمی‌توانید خودرو مجهز به گیربکس اتوماتیک را به روش هل دادن روشن نمایید.

۱. درپوش باتری را از قسمت جلوی آن باز نمایید.

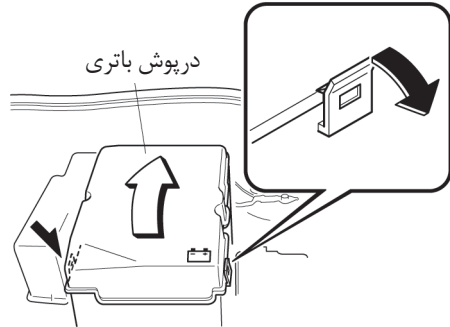

۲. اطمینان حاصل نمایید که باتری کمکی ۱۲ ولت بوده و ترمینال منفی آن اتصال بدنه آن می‌باشد.

۳. در صورتیکه باتری کمکی متعلق به یک خودرو دیگر است از برقراری تماس بین دو خودرو اجتناب نمایید. موتور خودروی دارای باتری کمکی را خاموش نموده و تمامی تجهیزات الکتریکی غیر ضروری هر دو خودرو را نیز در وضعیت خاموش قرار دهید.

۴. کابل‌های کمکی را به ترتیب صحیح مشخص شده در شکل متصل نمایید.

- یک سر کابل را به ترمینال مثبت باتری تخلیه شده متصل نمایید. (1)
 - انتهای دیگر کابل را به ترمینال مثبت باتری کمکی متصل نمایید. (2)
 - یک انتهای کابل دیگر را به ترمینال منفی باتری کمکی اتصال دهید. (3)
 - سر دیگر کابل را به یک نقطه ثابت، فلزی (به‌عنوان مثال پیچ اتصال سمت راست موتور) و دور از باتری تخلیه شده متصل نمایید. (4)
۵. موتور خودرو دارای باتری کمکی را روشن نموده و اجازه دهید که چند دقیقه کار کند، سپس موتور خودرو دیگر را استارت بزنید.
۶. پس از اتمام کار، کابل‌ها را به دقت به ترتیب عکس شماره‌گذاری تصویر جدا نمایید.

موارد اضطراری بکسل کردن اضطراری

هشدار ⚠️

از بکسل نمودن خودرو به صورتیکه جلوی خودرو به سمت عقب واقع شده باشد و چرخ‌های محرک خودرو روی سطح جاده قرار داشته باشد خودداری نمایید. این امر می‌تواند باعث بروز صدمه به قطعات داخلی گیربکس گردد.

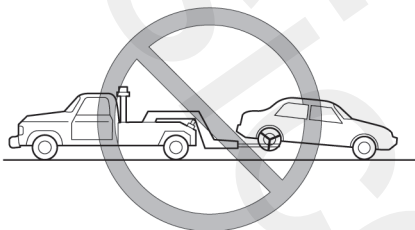

هشدار ⚠️

از بکسل نمودن خودرو به وسیله خودروهایی که فقط به یک نقطه از خودرو جهت بلند کردن متصل می‌شوند خودداری نمایید. از ماشین حمل خودرو (که خودرو به‌طور کامل روی آن قرار گیرد) یا خودروهای بکسلی که چرخ‌ها را بلند می‌کنند استفاده نمایید.

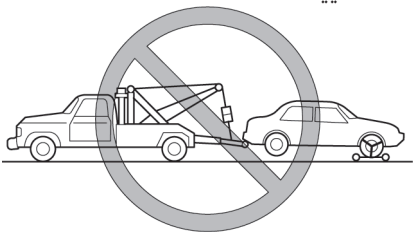

نحوه بکسل نمودن

توصیه می‌شود که عمل بکسل کردن را به تعمیرکاران ماهر بسپارید، جهت بکسل نمودن خودرو خود با استفاده از خودروهای ویژه بکسل با نمایندگی مجاز مزدا تماس حاصل نمایید.

بلند کردن و بکسل کردن صحیح می‌تواند مانع بروز صدمه به خودرو گردد. قوانین و مقررات محلی نیز باید مورد پیروی قرار گیرد.

به‌طور معمول جهت بکسل کردن باید چرخ‌های محرک خودرو (چرخ‌های جلو) را از زمین بلند نمود در صورتیکه شدت صدمات وارده به خودرو در اثر تصادف یا شرایط دیگر مانع اینکار می‌باشد از غلطک در زیر چرخ‌های جلو استفاده نمایید.

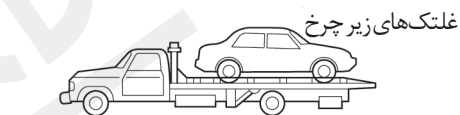
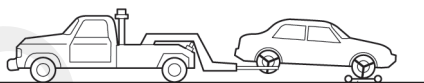
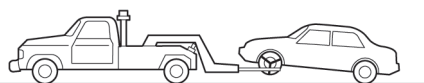

وقتی‌که عمل بکسل کردن را به گونه‌ای انجام می‌دهید که چرخ‌های عقب خودرو روی سطح جاده قرار دارد ترمز دستی را آزاد نمایید.

هشدار ⚠️

از بکسل نمودن خودرو با چهار چرخ روی زمین خودداری نمایید، زیرا این کار می‌تواند باعث بروز صدمات شدید به گیربکس اتوماتیک خودرو شما شود.

قلاب‌های بکسل

هشدار ⚠

- قلاب‌های مخصوص حمل خودرو فقط باید در مواقع اضطراری مورد استفاده قرار گیرد همانند مواقعی که خودرو در برف گیر کرده یا داخل چاله افتاده است.
- حین استفاده از قلاب‌های مخصوص بکسل، طناب یا زنجیر را مستقیماً با توجه به جهت قلاب بکشید و از کشیدن طناب به صورت اریب خودداری نمایید.

توجه

حین کشیدن خودرو با استفاده از زنجیر یا طناب برای جلوگیری از صدمه دیدن سپر، دور زنجیر را پارچه ببندید.

۳. قلاب حمل خودرو را به وسیله آچار چرخ در محل خود محکم ببندید.

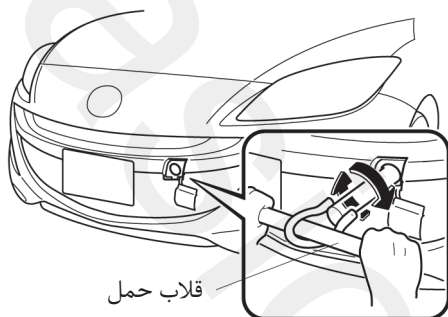

۴. طناب یا سیم بکسل را به قلاب حمل ببندید.

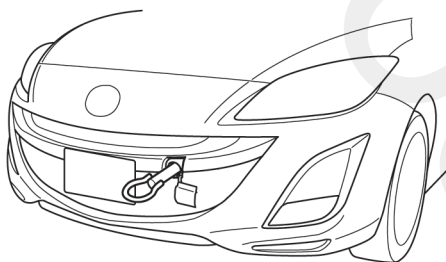

⚠ هشدار

در صورتیکه قلاب حمل کاملاً محکم نشود، ممکن است که در حین بکسل قلاب شُل شده یا اینکه از سپر پاز شود. اطمینان حاصل نمایید که قلاب بکسل کاملاً به سپر محکم بسته شده است.

▼ قلاب حمل خودرو جلو

تیپ اسپرت

۱. قلاب و آچار چرخ را از صندوق عقب خارج نمایید (صفحه 3-7 را مطالعه نمایید).
۲. مطابق تصویر سپر را در نزدیکی درپوش قلاب فشار دهید و با انگشتان خود درپوش را کمی باز نمایید. سپس انگشتان خود را داخل فاصله ایجاد شده نموده و درپوش را به طور کامل بردارید.

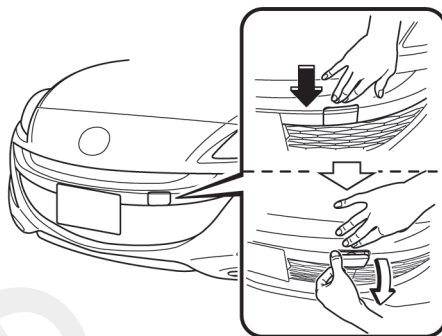

⚠ هشدار

درپوش کاملاً از خودرو جدا نمی شود. از اعمال نیروی اضافی که باعث صدمه دیدن درپوش یا خراشیدن سطح رنگ شده سپر می شود خودداری نمایید.

تیپ STD

۴. قلاب را با استفاده از آچار چرخ محکم کنید.

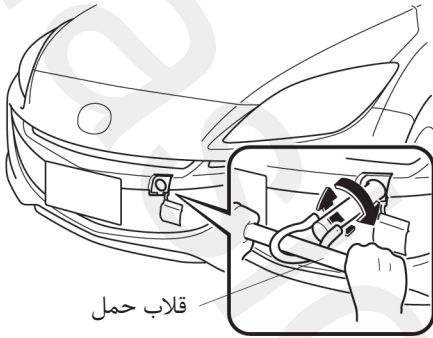

قلاب حمل

۵. طناب یا سیم بکسل را به قلاب حمل ببندید.

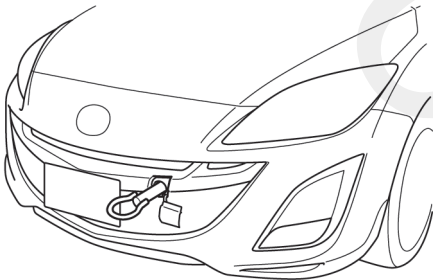

⚠ هشدار

در صورتیکه قلاب حمل کاملاً محکم نشود، ممکن است که در حین حمل بکسل شل شده یا اینکه از سپر پاز شود. اطمینان حاصل نمایید که قلاب بکسل کاملاً به سپر محکم بسته شده است.

۱. قلاب و آچار چرخ را از صندوق عقب خارج نمایید (صفحه 3-7 را مطالعه نمایید).
۲. نوک آچار چرخ را به منظور جلوگیری از صدمه رسانیدن به رنگ سپر پارچه پیچیده و درپوش قلاب حمل را از روی سپر باز کنید.

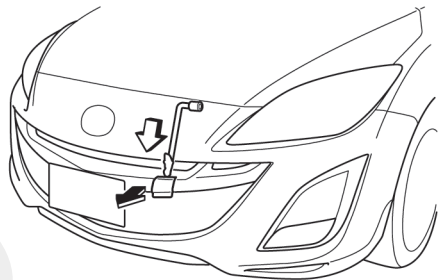

۳. برای پیشگیری از صدمه دیدن رنگ سپر، سر پیچ گوه‌شلی و یا ابزار مشابه را نوارپیچ نموده و درپوش جلو سپر را باز نمایید.

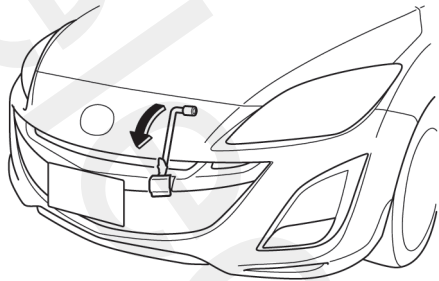

⚠ هشدار

درپوش کاملاً از خودرو جدا نمی‌شود. از اعمال نیروی اضافی که باعث صدمه دیدن درپوش یا خراشیدن سطح رنگ شده سپر می‌شود خودداری نمایید.

نحوه حفظ و نگهداری خودرو مزدا در بهترین شرایط.

8-2	مقدمه
8-2	مقدمه
8-3	جدول نگهداری
8-3	جدول نگهداری
8-7	نگهداری خودرو توسط مالک
8-7	جدول نگهداری قابل انجام توسط مالک
8-8	پیشگیری‌های مرتبط با نگهداری خودرو قابل انجام توسط مالک
8-9	نمای محفظه موتور
8-10	روغن موتور
8-13	مایع خنک‌کننده موتور
8-15	روغن ترمز/کلاچ
8-16	روغن فرمان هیدرولیک
8-17	روغن گیربکس اتوماتیک (ATF) *
8-19	مایع شیشه‌شوی شیشه‌ها و چراغ‌های جلو *
8-20	روغنکاری و گریس‌کاری بدنه خودرو
8-20	تیغه‌های برف پاک‌کن
8-25	باتری
8-29	لاستیک‌ها
8-33	لامپ چراغ‌ها
8-48	فیوزها
8-55	مراقبت از ظاهر خودرو
8-55	نحوه کاهش صدمات وارده به رنگ خودرو بر اثر شرایط محیطی
8-57	مراقبت از بیرون خودرو
8-60	مراقبت از داخل خودرو

مقدمه

هنگام استفاده از این راهنما نهایت دقت را داشته باشید. همچنین مراقبت لازم جهت صدمه زدن به خود یا دیگران و یا خودرو را زمانی که از این راهنما برای بازرسی و تعمیرات استفاده می‌کنید، مبذول فرمائید. اگر شما از روند و مراحل کاری که توصیف می‌شود مطمئن نیستید، قویاً سفارش می‌شود که از یک تکنسین شایسته و مجرب برای انجام کار استفاده نمایید. پیشنهاد می‌شود از تعمیر کار مجرب نمایندگی مجاز مزدا کمک بگیرید.

تکنسین‌های مجرب و دارای مجوز مزدا به همراه قطعات اصلی مزدا برای خودروی شما اختصاص داده می‌شود. بدون این تجارب و تسهیلات و قطعاتی که مخصوص خودرو مزدا می‌شود تخصیص و طراحی شده است و یا تعمیر ناقص و ناکافی شما دچار مشکل خواهید شد، که این امر سبب بروز خسارت به خودرو یا تصادفات و تلفات جانی خواهد شد.

جهت کسب توصیه‌های فنی مناسب و تعمیرات باکیفیت برای مشورت با یک تعمیر کار ماهر، به نمایندگی مجاز مزدا مراجعه نمایید.

مالک خودرو، مدارک خود را مبتنی بر تعمیرات مناسب طبق آنچه پیش بینی شده است باید نگهداری نمایید. مطالبه گارانتی نقص فنی ناشی از کمبود مراقبت و نگهداری یا استفاده از قطعات غیر اصلی و یا ناشی از تعمیرات توسط افراد غیرمجاز معتبر نخواهد بود.

جدول نگهداری

توجه
<ul style="list-style-type: none">• توصیه می‌شود که پس از اتمام دوره گارانتی بر اساس سرویس ادواری، نگهداری خودرو را بر اساس روال قبلی ادامه دهید.• در طی بازرسی دوره‌ای که به صورت بازدید ظاهری یا به وسیله دستگاه‌های تست انجام می‌شود، تنظیم موتور و تعویض قطعات و اجزای فرسوده و تعویض فیلتر ضروری است.

کنترل آلاینده‌گی و سیستم‌های مربوطه

سیستم‌های جرقه و سوخت‌رسانی برای سیستم کنترل آلاینده‌گی بسیار مهم بوده و همچنین در عملکرد موتور مؤثر است. هرگز آن‌ها را دستکاری نکنید.

همه تنظیمات و بازرسی‌ها باید توسط یک تعمیرکار مجرب انجام گیرد، توصیه می‌شود به یک نمایندگی مجاز مزدا مراجعه نمایید.

نگهداری و مراقبت
جدول نگهداری

زمان بر حسب ماه یا مسافت بر حسب کیلومتر، هر کدام زودتر برسد															دوره نگهداری	
ماهها														کیلومتر ۱۰۰۰×		
۹۶	۹۰	۸۴	۷۸	۷۲	۶۶	۶۰	۵۴	۴۸	۴۲	۳۶	۳۰	۲۴	۱۸			۱۲
۱۶۰	۱۵۰	۱۴۰	۱۳۰	۱۲۰	۱۱۰	۱۰۰	۹۰	۸۰	۷۰	۶۰	۵۰	۴۰	۳۰	۲۰	۱۰	خلاصی سوپاپ موتور
کنترل از طریق صدا هر ۱۲۰/۰۰۰ کیلومتر، اگر صدا داشت، تنظیم گردد.																
I	I	I	I	I	I	I	I	I	I	I	I	I	I	I	I	تسمه موتور*۱
R				R				R				R				فیلتر سوخت
در هر ۱۲۰/۰۰۰ کیلومتر تعویض گردد.															نوع ایریدیوم	
R				R				R				R				شمع موتور
																انواع دیگر
	I		I		I		I		I		I		I		I	سیستم تبخیر سوخت
R	R	R	R	R	R	R	R	R	R	R	R	R	R	R	R	روغن موتور*۳
R	R	R	R	R	R	R	R	R	R	R	R	R	R	R	R	فیلتر روغن موتور*۴
I		I		I		I		I		I		I		I		سیستم خنک کاری
						R										مدل FL22*۵
در هر دو سال تعویض گردد.															مدلهای دیگر	
C		C		R		C		C		R		C		C		فیلتر هوا*۲
I		I		I		I		I		I		I		I		لوله ها و شلنگ های سیستم سوخت رسانی
I		I		I		I		I		I		I		I		سطح الکترولیت باتری و غلظت آن*۷
I		I		I		I		I		I		I		I		لوله ها ، شلنگ ها و اتصالات سیستم ترمز
R	I	I	I	R	I	I	I	R	I	I	I	R	I	I	I	روغن ترمز*۶
I	I	I	I	I	I	I	I	I	I	I	I	I	I	I	I	ترمز دستی
I		I		I		I		I		I		I		I		بوستر ترمز و اتصالات آن
I	I	I	I	I	I	I	I	I	I	I	I	I	I	I	I	دیسک ترمز
I	I	I	I	I	I	I	I	I	I	I	I	I	I	I	I	روغن هیدرولیک فرمان، لوله ها، شلنگ ها و اتصالات آن
I		I		I		I		I		I		I		I		عملکرد فرمان و نشستی آن
						R										روغن گیربکس معمولی

نگهداری و مراقبت جدول نگهداری

زمان بر حسب ماه یا مسافت بر حسب کیلومتر، هر کدام زودتر برسد														دوره نگهداری			
۹۶	۹۰	۸۴	۷۸	۷۲	۶۶	۶۰	۵۴	۴۸	۴۲	۳۶	۳۰	۲۴	۱۸		۱۲	۶	ماه‌ها
۱۶۰	۱۵۰	۱۴۰	۱۳۰	۱۲۰	۱۱۰	۱۰۰	۹۰	۸۰	۷۰	۶۰	۵۰	۴۰	۳۰		۲۰	۱۰	کیلومتر×۱۰۰
																روغن گیربکس اتوماتیک	
																سیستم تعلیق جلو و عقب، سیبک ها و بازی محوری چرخ ها	
																گردگیر پلوس ها	
در هر ۸۰/۰۰۰ کیلومتر بررسی گردد.														سیستم آگزوز و عایق حرارتی			
T		T		T		T		T		T		T		T		پیچ ها و مهرهای شاسی و بدنه	
به صورت سالیانه بازرسی گردد.														وضعیت بدنه (زنگ زدگی، خوردگی، موج دار شدن)			
R		R		R		R		R		R		R		R		فیلتر اتاق (در صورت نصب شدن)	
																لاستیک ها (شامل لاستیک زاپاس با تنظیم فشار باد لاستیک ها)	
در هر ۱۰/۰۰۰ کیلومتر جابه جا گردد.														جا به جایی لاستیک ها			

علائم جدول:

- I : بازرسی، بازرسی و تمیز کردن، تعمیر، تنظیم، پر کردن یا تعویض در صورت لزوم.
 R : تعویض
 C : تمیز کردن
 T : سفت کردن
 D : تخلیه کردن

نکات:

- *1 همپنین تسمه هیدرولیک فرمان و تسمه ایرکاندیشن در صورت نصب، بازرسی و تنظیم گردد.
در صورت استفاده از خودرو در هر یک از شرایط زیر، تسمه موتور را هر ۲۰/۰۰۰ کیلومتر یا ۱۲ ماه بازرسی نمایید.
الف) رانندگی در جاده‌های خاکی
ب) رانندگی به مدت طولانی با سرعت کم یا به صورت درجا
پ) رانندگی به مدت طولانی در هوای سرد و یا رانندگی مکرر در فواصل کوتاه
ت) رانندگی در هوای بسیار گرم
ث) رانندگی به مدت طولانی در شرایط کوهستانی
- *2 در صورت رانندگی در گرد و خاک و نواحی ماسه ای فیلتر هوا را بیش از دفعات توصیه شده تمیز کرده و در صورت لزوم تعویض نمایید.
- *3 در صورت رانندگی در هر یک از شرایط زیر، روغن موتور و فیلتر روغن موتور را هر ۱۰/۰۰۰ کیلومتر یا کمتر تعویض نمایید.
الف) رانندگی در جاده‌های خاکی
ب) رانندگی به مدت طولانی با سرعت کم یا به صورت درجا
پ) رانندگی به مدت طولانی در هوای سرد و یا رانندگی مکرر در فواصل کوتاه
ت) رانندگی در هوای بسیار گرم
ث) رانندگی به مدت طولانی در شرایط کوهستانی
- *4 در خودروهای مجهز به موتور MZR-CD 2.2 پس از تعویض روغن موتور، اطلاعات روغن موتور را صفر کنید.
- *5 در خودروهایی که بر روی درپوش رادیاتور یا بدنه آن حروف "FL22" حک شده فقط از مایع خنک کننده FL22 استفاده نمایید. حین تعویض مایع خنک کننده از نوع FL22 استفاده نمایید.
- *6 در صورت استفاده شدید از ترمز به طور مثال حین رانندگی طولانی مدت در شرایط سخت رانندگی یا جاده‌های کوهستانی و یا در صورتیکه از خودرو در شرایط بسیار مرطوب استفاده می‌شود، روغن ترمز را به طور سالیانه تعویض نمایید.
- *7 در صورت استفاده در محیط‌های بسیار گرم و یا محیط‌های بسیار سرد، سطح الکترولیت باتری و غلظت آن را در هر ۱۰/۰۰۰ کیلومتر مورد بررسی قرار دهید.

جدول نگهداری قابل انجام توسط مالک

▼ سرویس‌های منظم

اکیداً سفارش می‌شود که موارد زیر روزانه یا حداقل هفته‌ای یکبار بازرسی گردد.

- سطح روغن موتور (صفحه 8-10)
- سطح مایع خنک‌کاری موتور (صفحه 8-13)
- سطح روغن ترمز (صفحه 8-15)
- سطح مایع شیشه‌شوی (صفحه 8-19)
- بررسی باتری (صفحه 8-27)
- فشار باد لاستیک (صفحه 8-29)

پیشگیری‌های مرتبط با نگهداری خودرو قابل انجام توسط مالک

تعمیر ناقص یا نامناسب موجب بروز مشکلات می‌شود در این قسمت مواردی را که به‌راحتی قابل انجام است آموزش داده می‌شود.
همان‌طور که در مقدمه شرح داده شد (صفحه 2-8) برخی از عملیات سرویس فقط توسط تکنسین سرویس مجرب با ابزار مخصوص انجام می‌گیرد.
نگهداری ناقص خودرو توسط مالک در دوره گارانتی، پوشش گارانتی را تحت تأثیر قرار می‌دهد (باعث از بین رفتن گارانتی می‌شود). برای آگاهی بیشتر، بیانیه ضمانت‌نامه تهیه شده توسط شرکت مزدا را که همراه خودرو می‌باشد بخوانید. اگر شما درباره هر سرویس یا روش نگهداری مطمئن نیستید ما توصیه می‌کنیم که به یک تعمیرگاه مجاز مزدا مراجعه نمایید.
قوانین محیط زیست بسیار سختی جهت دفع مایعات و روغن‌های مصرف شده وجود دارد. لطفاً مایعات و روغن‌های مصرف شده را به‌طور مناسب و با ملاحظات محیط زیست تعیین شده دفع نمایید.
ما توصیه می‌نماییم که شما تعویض مایعات یا روغن خودرویتان را به نمایندگی‌های مجاز مزدا بسپارید.

⚠️ اخطار

برای نگهداری خودرو اگر شما دانش کافی و تجربه و ابزار مناسب و تجهیزات مناسب انجام کار را ندارید به یک تکنسین مجرب مراجعه نمایید. انجام کار نگهداری خودرو، اگر به‌صورت صحیح انجام نپذیرد خطرناک می‌باشد:

احتمال صدمه دیدن جدی شما در حین انجام کارهای نگهداری وجود دارد.

اگر در حال کار در نزدیک موتور هستید و مجبورید موتور را روشن نمایید مطمئن شوید که تمام جواهرالات (حلقه، دستبند، ساعت، گردن‌بند) و دستمال گردن و شال گردن و ... را قبل از اینکه به موتور یا فن سیستم خنک‌کاری نزدیک شوید خارج نمایید چون احتمال روشن شدن ناخواسته فن وجود دارد:

کارکردن در نزدیک موتور درحین روشن بودن موتور خطرناک می‌باشد. علاوه بر این در شرایطی که شما جواهرالات و لباس‌های گشاد به تن داشته باشید خطرناک می‌باشد، زیرا احتمال گیرکردن شما به قطعات متحرک و بروز صدمات جانی وجود دارد.



قبل از اینکه قصد کارکردن در نزدیک فن خنک‌کننده موتور را داشته باشید سوئیچ موتور را خاموش نمایید. کارکردن در نزدیک فن خنک‌کاری در زمان روشن بودن آن خطرناک می‌باشد:

زیرا حتی اگر موتور نیز خاموش باشد در زمان گرم بودن محفظه موتور احتمال شروع به کار ناخواسته فن وجود دارد و احتمال گیرکردن شما به فن و صدمه دیدنتان وجود دارد.

از قراردادن و باقی گذاشتن اجسام در محفظه موتور خودداری نمایید.

پس از اتمام کار و انجام سرویس‌های دوره‌ای، محفظه موتور را کنترل نموده، از جا گذاشتن وسایل، ابزار و تکه پارچه‌ها در محفظه موتور خودداری نمایید.

ابزار دیگر وسایل باقی مانده در محفظه موتور ممکن است به موتور صدمه زده و یا منجر به بروز آتش‌سوزی و یا تصادف گردند.

نمای محفظه موتور

موتور 1.6 MZR

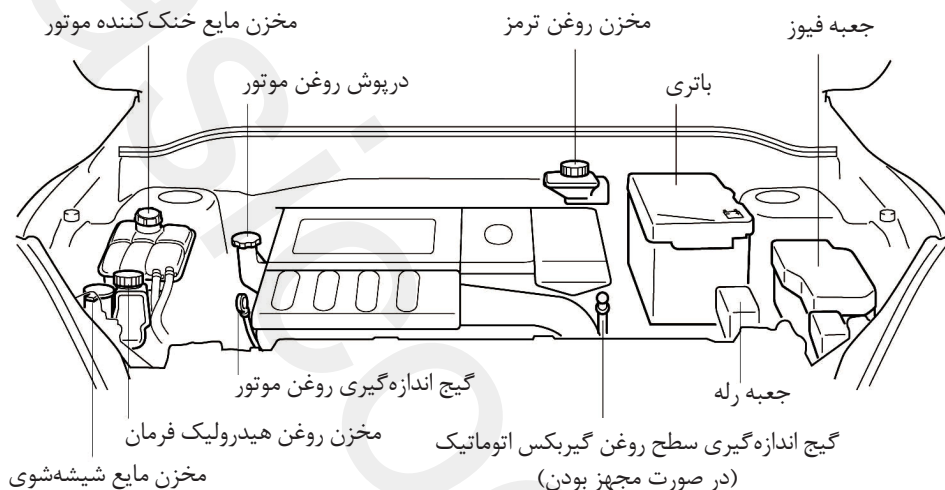

موتور 2.0 MZR

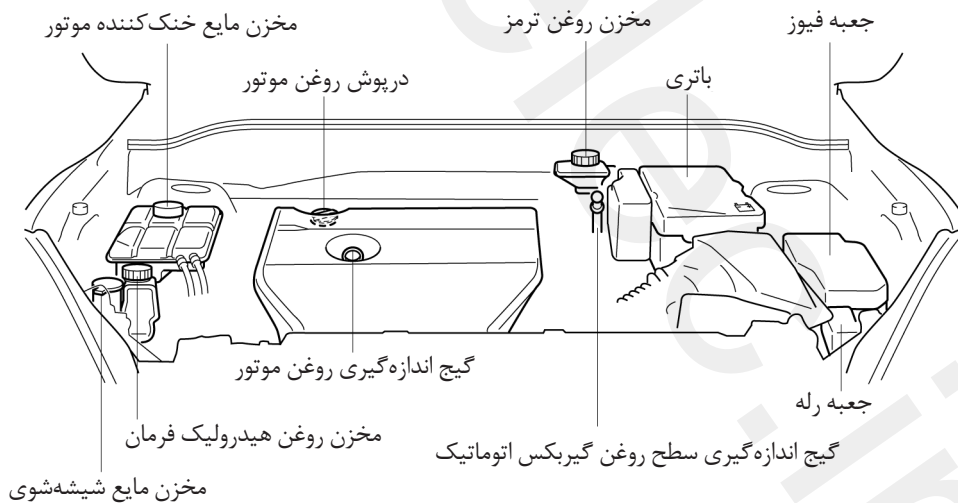

روغن موتور

توجه

تعویض روغن موتور باید توسط متخصصین ماهر نمایندگی مجاز مزدا انجام گردد.

▼ روغن موتور توصیه شده

در دوره نگهداری فقط از روغن‌های توصیه‌شده در جدول زیر استفاده نمایید.

شماره ویسکوزیته SAE براساس دامنه درجه حرارت										
°C	°F	درجه								
-30	-20	0	10	20	30	40	50	روغن توصیه شده	روغن موتور اصلی مزدا	یا API SL ACEA A3/A5
-20	0	20	40	60	80	100	120			5W-30
10W-40								روغن موتور اصلی مزدا	یا API SL ACEA A3	
									-	یا API SL/SM ACEA A3/A5
5W-20								-	یا API SL/SM ACEA A3/A5	
									-	یا API SL/SM ACEA A3/A5

موتور بنزینی بجز اروپا

شماره ویسکوزیته SAE براساس دامنه درجه حرارت											
°C	°F	درجه									
-30	-20	0	10	20	30	40	50	روغن توصیه شده	موتور بنزینی بجز اروپا	40	
20W-20 20										30	
										10W-30	
10W-40										15W-40	
										10W-50	
20W-40 15W-40										20W-50 15W-50	
										5W-20 5W-30	
یا ILSAC یا API SG/SH/SJ/SL/SM GF-II/GF-III/GF-IV											

ویسکوزیته روغن موتور یا غلظت آن روی مصرف سوخت اقتصادی و عملکرد آن در آب و هوای سرد مؤثر می‌باشد.

روغن موتورهای با ویسکوزیته پایین می‌توانند مصرف سوخت اقتصادی و عملکرد در آب و هوای سرد را بهبود بخشند. اما جهت روغنکاری مطلوب در شرایط آب و هوای گرم نیازمند روغن موتورهای با ویسکوزیته بالا می‌باشد.

هنگام انتخاب روغن موتور قبل از تعویض روغن بعدی، دامنه دمایی که خودروی شما کار خواهد کرد را در نظر بگیرید و سپس ویسکوزیته توصیه شده را از جدول بالا انتخاب نمایید.

⚠ هشدار

- استفاده از روغن با ویسکوزیته بیشتر از آن چیزی که در محدوده دمایی خاص توصیه شده ممکن است سبب آسیب رساندن به موتور شود.

توجه

برای همه موتورهای مصرف روغن در شرایط عادی رانندگی معمول می‌باشد. این به علت تبخیر، تهویه داخلی و سوختن روغن در زمان کار موتور می‌باشد. مصرف روغن موتور می‌تواند بیش از ۰/۸ لیتر در هر ۱۰۰۰ کیلومتر باشد.
مصرف روغن زمانی که موتور نو است افزایش می‌یابد. زیرا موتور باید آب‌بندی شود. مصرف روغن به دور موتور و بار موتور نیز بستگی دارد. رانندگی در این شرایط می‌تواند مصرف روغن را افزایش دهد.

۵. گیج را دوباره بیرون آورده و سطح روغن را بازدید نمایید. اگر بین خط LOW و FULL باشد خوب است. اما اگر نزدیک یا کمتر از LOW باشد، روغن کافی به موتور اضافه نمایید تا به سطح FULL برسد.

⚠ هشدار

روغن موتور بیشتر از FULL اضافه نکنید زیرا ممکن است به موتور آسیب برساند.

۶. قبل از نصب گیج روغن مطمئن شوید که اورینگ روی گیج روغن در موقعیت مناسب قرار دارد. فاصله بین LOW و FULL روی گیج روغن بیانگر مقدار زیر می‌باشد.

▼ بازرسی سطح روغن موتور

۱. مطمئن شوید خودرو در یک سطح صاف قرار دارد.
۲. موتور را تا درجه حرارت نرمال گرم نمایید.
۳. موتور را خاموش نمایید و ۵ دقیقه صبر نمایید تا روغن به کارتر برگردد.
۴. گیج روغن را خارج نمایید، آن را تمیز نموده و دوباره در جای خود کامل قرار دهید.

مدل MZR 1.6

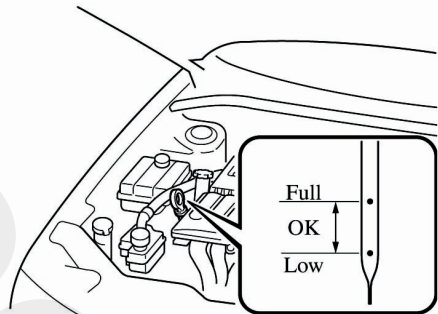

مدل MZR 2.0

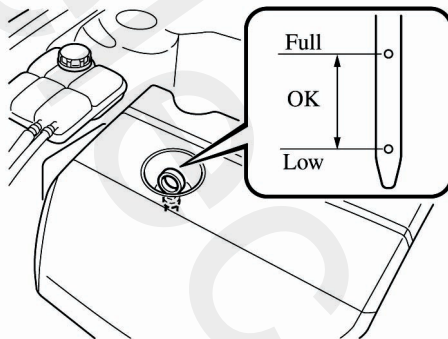

توجه

تعویض مایع خنک‌کاری باید توسط یک فرد مجرب انجام گیرد، توصیه می‌شود که به نمایندگی مجاز مزدا مراجعه نمایید.

بازرسی ضدیخ و سطح مایع خنک‌کاری در مخزن ذخیره مایع خنک‌کاری باید حداقل یک بار در سال در شروع فصل زمستان و قبل از مسافت به مکان‌هایی که ممکن است درجه حرارت به زیر صفر برسد انجام گیرد.

وضعیت همه اتصالات سیستم خنک‌کاری و شیلنگ‌های بخاری را بررسی نمایید.

هر قطعه‌ای از سیستم خنک‌کاری که پوسیده یا معیوب شده را تعویض نمایید.

زمانی که موتور سرد است مایع خنک‌کاری باید در رادیاتور پر بوده و در مخزن ذخیره مایع خنک‌کاری باید بین حالت MAX و MIN قرار داشته باشد.

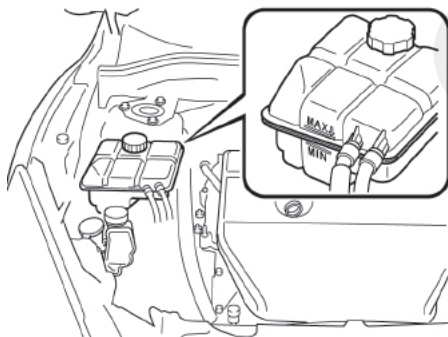

اگر سطح مایع خنک‌کاری کمتر یا نزدیک MIN می‌باشد برای جلوگیری از یخ‌زدن و خوردگی تدریجی به مخزن ذخیره مایع خنک‌کاری تا سطح MAX مایع خنک‌کاری اضافه نمایید.

مایع خنک‌کننده موتور

▼ بازرسی سطح مایع خنک‌کاری موتور

توجه

ضدیخ موجود در خودروی شما از نوع FL22 می‌باشد که زمان تعویض آن هر ۱۰۰/۰۰۰ کیلومتر است.

⚠️ اخطار

از مورد استفاده قرار دادن کبریت و شعله در محفظه موتور خودداری نمایید و زمانی که

موتور داغ است مایع خنک‌کننده به موتور

اضافه ننمایید:

موتور داغ خطرناک می‌باشد. در زمان روشن بودن موتور برخی از قطعات محفظه موتور بسیار داغ بوده و احتمال سوختن شما وجود دارد. به دقت مایع خنک‌کننده را در مخزن مایع خنک‌کننده بازرسی نمایید. اما آن را باز نکنید.

سوئیچ موتور را خاموش کنید و قبل از

کارکردن نزدیک فن از نچرخیدن فن مطمئن

شوید:

کارکردن در نزدیک فن خنک‌کاری زمانی که در حال چرخش است خطرناک می‌باشد. فن ممکن است به طور ناگهانی در زمانی که حتی موتور خاموش است و درجه حرارت محفظه موتور گرم است شروع به کار نموده، ممکن است که به فن برخورد نمایید و آسیب ببینید.

زمانی که موتور و رادیاتور گرم

است درب سیستم خنک‌کاری را باز نکنید:

زمانی که موتور گرم باشد ممکن است، مایع خنک‌کاری گرم و بخار تحت فشار خارج شود، در نتیجه امکان بروز آسیب وجود دارد.

توجه

اگر علامت "FL22" نزدیک یا روی درب سیستم خنک کاری وجود دارد از مایع خنک کاری موتور نوع FL22 استفاده نمایید. اگر مایع خنک کاری موتور به غیر از نوع FL22 استفاده شده باشد باید زودتر از فاصله زمانی بیان شده در جدول نگهداری تعویض گردد.

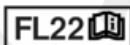

اگر مخزن ذخیره مایع خنک کاری بصورت مکرر خالی شده و نیاز به مایع خنک کاری جدید دارد با یک مکانیک مجرب مشورت نمایید. توصیه می‌کنیم به نمایندگی مجاز مزدا مراجعه نمایید.

هشدار ⚠

- مایع خنک کاری موتور می‌تواند رنگ خودرو را از بین ببرد.
- از آب خالص برای درست کردن مایع خنک کاری استفاده نمایید. آب دارای مواد معدنی راندمان خنک کاری را کاهش می‌دهد.
- فقط آب به سیستم خنک کاری اضافه نکنید. همیشه از ترکیب مایع خنک کاری مناسب استفاده نمایید.
- موتور دارای قطعات آلومینیومی بوده و به وسیله مایع خنک کاری با پایه اتیلن گلیکول برای پیشگیری از خوردگی و یخ‌زدن محافظت می‌شود.
- از مایع خنک کاری حاوی الکل، متانول، بورات یا سیلیکات استفاده نکنید.
- این مواد به سیستم خنک کاری صدمه وارد می‌نمایند.
- هرگز مایع خنک کاری را با الکل و متانول ترکیب نکنید، این مواد سیستم خنک کاری را از بین می‌برد.
- هرگز از محلول بیش از ۶۰٪ ضدیخ استفاده نکنید. زیرا راندمان خنک کاری را کاهش می‌دهد.

▼ اضافه کردن روغن ترمز و کلاچ

⚠️ **اخطار**

دقت نمایید که روغن ترمز بر روی شما یا روی موتور نریزد:

ریختن روغن ترمز خطرناک است. در صورت ورود به چشم خطر آسیب‌دیدگی جدی وجود دارد. در صورت بروز، فوراً چشم خود را با آب فراوان بشویید و به پزشک مراجعه نمایید. ریختن روغن ترمز بر روی موتور داغ باعث آتش‌سوزی می‌شود.

وقتی که سطح روغن ترمز / کلاچ پایین باشد ترمزها و کلاچ باید بازدید شوند:

سطح کم روغن ترمز خطرناک است. سطح کم بیانگر فرسایش لنت‌های ترمز و یا نشتی در سیستم ترمز است در نتیجه ممکن است ترمزهای خودرو عمل نکنند و باعث حادثه گردد.

اگر سطح روغن ترمز کم است روغن تا خط MAX اضافه نمایید.
قبل از اضافه کردن روغن اطراف درب مخزن ذخیره روغن را کاملاً تمیز کنید.

⚠️ **هشدار**

- روغن ترمز و کلاچ رنگ خودرو را از بین خواهد برد. اگر روغن ترمز / کلاچ بر روی سطح رنگی ریخت، فوراً آن را با آب بشویید.
- از روغن‌های ترمز و کلاچ توصیه نشده استفاده نکنید (صفحه 5-10) چون سیستم‌ها را خراب می‌کند. ترکیب روغن‌های متفاوت همچنین سیستم‌ها را خراب می‌نماید. اگر سیستم ترمز / کلاچ نیاز به روغن جدید دارد، با یک تعمیرکار مجرب مشورت نمایید. توصیه می‌شود به نمایندگی مجاز مزدا مراجعه نمایید.

روغن ترمز / کلاچ

▼ بازدید سطح روغن ترمز / کلاچ

مربطاً سطح روغن ترمز / کلاچ در مخزن ذخیره را بازدید نمایید. سطح روغن باید بر روی خط MAX باشد. به‌طور معمول سطح روغن با افزایش مسافت طی شده و وابسته به مقدار فرسایش لنت‌های ترمز و کلاچ کاهش می‌یابد.

اگر سطح روغن در مخزن ذخیره بیش از حد معمول کم شود، سیستم ترمز باید توسط یک تعمیرکار مجرب بازدید شود. ما توصیه می‌کنیم به نمایندگی مجاز مزدا مراجعه نمایید.

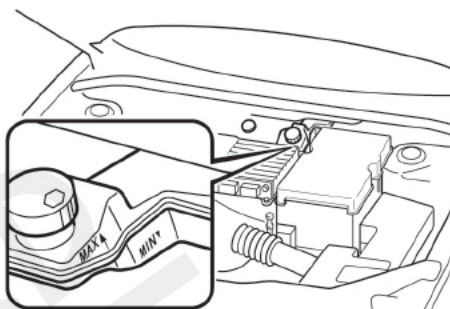

روغن فرمان هیدرولیک

▼ بازرسی سطح روغن فرمان هیدرولیک

⚠ هشدار

برای جلوگیری از خرابی پمپ فرمان هیدرولیک نباید خودرو برای یک مدت طولانی در زمانی که روغن فرمان هیدرولیک کم است کار نماید.

توجه

از روغن فرمان هیدرولیک مشخص شده استفاده نمایید. (صفحه 5-10)

سطح روغن فرمان هیدرولیک در هر تعویض روغن موتور با موتور خاموش و سرد باید مورد بازدید واقع شود. در صورت نیاز روغن اضافه نمایید. روغن فرمان هیدرولیک نیاز به تعویض دوره‌ای ندارد.

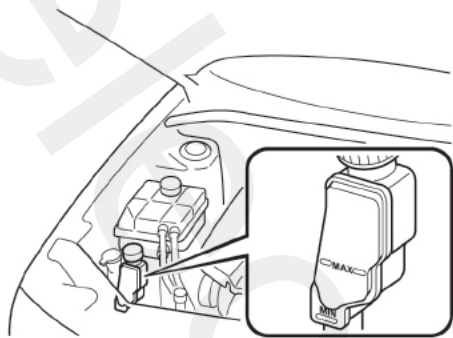

روغن باید بین خطوط MAX و MIN باشد. لوله‌ها و شلنگ‌ها را از نظر نشتی و خرابی با چشم بازدید نمایید.

در صورت نیاز مکرر به افزودن روغن، به نمایندگی مجاز مزدا مراجعه نمایید.

⚠ هشدار

حین گرم شدن موتور از جابه‌جایی دسته‌دنده خودداری نمایید. در صورتیکه سطح روغن گیربکس اتوماتیک ATF خیلی پایین باشد، ممکن است گیربکس صدمه ببیند.

۴. زمانی که موتور در دور آرام است گیج روغن گیربکس اتوماتیک را خارج نموده و پس از تمیز کردن، دوباره آن را در جای خود قرار دهید.
۵. مجدداً گیج روغن را بیرون بکشید. در صورتیکه اثری از ATF در ۵ میلی‌متر انتهای گیج دیده نمی‌شود به آن روغن بیافزایید.

⚠ هشدار

در صورتیکه حتی پس از گرم شدن موتور روغن گیربکس اتوماتیک بر روی گیج دیده نشد، از رانندگی با خودرو اجتناب نمایید؛ در غیر اینصورت گیربکس صدمه خواهد دید.

۶. دنده را در تمامی دنده‌ها قرار داده و از عملکرد صحیح و عادی گیربکس اطمینان حاصل نمایید.
۷. در جاده‌های شهری به میزان ۵ km یا بیشتر رانندگی نمایید.
۸. خودرو را در سطحی صاف پارک نموده و ترمزدستی را بکشید.

روغن گیربکس اتوماتیک (ATF) *

▼ بازدید سطح روغن گیربکس اتوماتیک

سطح روغن گیربکس اتوماتیک باید مرتباً بازدید شود. این عمل را به روش زیر انجام دهید.

⚠ هشدار

- همواره سطح روغن گیربکس را به روش زیر کنترل نمایید. در صورت عدم کنترل صحیح روغن گیربکس، میزان روغن درست اندازه‌گیری نشده و ممکن است منجر به نقص گیربکس گردد.
- سطح روغن کم باعث افزایش لغزش گیربکس اتوماتیک و زیاد بودن روغن باعث کف کردن، اتلاف روغن و نقص فنی در گیربکس اتوماتیک می‌شود.
- از روغن توصیه شده استفاده نمایید (صفحه 5-10) یک روغن توصیه نشده باعث نقص و خرابی در گیربکس اتوماتیک می‌گردد.

۱. خودرو را روی سطحی صاف قرار داده و ترمزدستی را بکشید.
۲. از عدم نشستی روغن گیربکس اتوماتیک از لوله‌ها و شلنگ‌ها اطمینان حاصل نمایید.
۳. اهرم تعویض دنده را در همه موقعیت‌ها حرکت داده و سپس در موقعیت پارک (P) قرار دهید.

* در برخی مدل‌ها.

محدوده A (روغن گرم)

زمانی که خودرو در حال حرکت بوده و درجه حرارت روغن در شرایط عملکرد معمول در حدود 65°C (150°F) است سطح روغن باید بین FULL (پر) و LOW (کم) باشد.

محدوده B (روغن سرد)

زمانی که موتور در حال حرکت نبوده و درجه حرارت روغن در حدود 20°C (70°F) است، سطح روغن باید نزدیک به شکاف پایینی روی گیج روغن باشد (نه بالاتر از آن).

۹. اهرم دسته‌دنده را در وضعیت پارک (P) قرار داده و حین کارکردن موتور در دور آرام سطح روغن را کنترل نموده، از قرارداشتن سطح روغن گیربکس در میزان مناسب اطمینان حاصل نمایید. در صورتیکه سطح روغن در میزان مناسب نبود، روغن بیافزایید. سطح روغن مناسب همانند تصویر بر روی گیج روغن حک شده است.

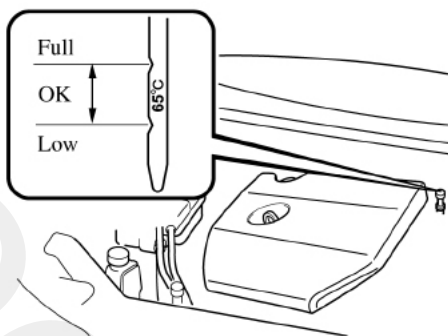

مایع شیشه‌شوی شیشه‌ها و چراغ‌های جلو* ملو

بازدید سطح مایع شیشه‌شوی

⚠️ اخطار

فقط از مایع شیشه‌شوی یا آب خالص استفاده نمایید:
استفاده از ضدیخ رادیاتور به جای مایع شیشه‌شوی
خطرناک است. اگر روی شیشه جلو پاشیده شود،
شیشه جلو را کثیف نموده و توانائی دید شما را کم
نموده و باعث بروز تصادف می‌گردد.

سطح مایع شیشه‌شوی در مخزن ذخیره را بازدید نموده
و در صورت نیاز مایع شیشه‌شوی به آن اضافه نمایید.

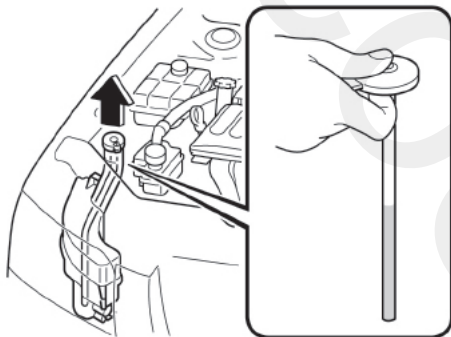

در صورت در دسترس نبودن مایع شیشه‌شوی از آب
خالص استفاده نمایید. برای جلوگیری از یخ‌زدن در
مناطق سردسیر فقط از مایع شیشه‌شوی استفاده نمایید.

توجه

شیشه‌شوی جلو و عقب از یک مخزن ذخیره مشترک
تغذیه می‌شود.

⚠️ هشدار

- از محدوده سرد فقط به‌عنوان مرجع اولیه
استفاده نمایید.
- اگر درجه حرارت روغن کم تر از حدود
 20°C (70°F) می‌باشد، موتور را روشن نموده
و پس از رسیدن به درجه حرارت عملکردی،
سطح روغن را بازدید نمایید.
- اگر خودرو برای یک مدت طولانی با سرعت زیاد
یا در ترافیک شهر در آب و هوای گرم مورد
استفاده واقع گردیده است، سطح روغن را بعد از
خاموش کردن موتور و خنک شدن روغن بعد از
 30 دقیقه بازدید کنید.

گیج روغن را کاملاً در محل خود قرار دهید. زمانی که
روغن اضافه می‌کنید، کنترل نمایید که روغن از خط
FULL (پر) روی گیج روغن بیشتر نباشد.

توجه

برای خواندن درست، روغن را در هر دو سمت دیواره
گیج روغن بازدید نمایید

تیغه‌های برف پاک‌کن

⚠ هشدار

- واکس داغ مورد استفاده در کارواش‌های اتوماتیک باعث کاهش قابلیت تمیز کردن شیشه‌ها توسط تیغه برف پاک‌کن می‌شود.
- برای جلوگیری از خرابی تیغه‌های برف پاک‌کن از بنزین، پارافین، تینر رنگ، یا دیگر حلال‌ها در نزدیک یا روی آن‌ها استفاده نکنید.
- زمانی که اهرم برف پاک‌کن در موقعیت اتوماتیک (AUTO) و سوئیچ موتور در موقعیت ON (روشن) قرار دارد ممکن است که برف پاک‌کن‌ها به صورت اتوماتیک در شرایط زیر حرکت نمایند:
 - اگر سطح شیشه بالای حسگر باران لمس شود.
 - اگر سطح شیشه روی حسگر باران به وسیله پارچه یا مشابه آن پاک شود.
 - اگر شیشه جلو توسط دست یا چیزی مشابه آن ضربه بخورد.
 - اگر حسگر باران از داخل خودرو توسط دست یا چیزی مشابه آن ضربه بخورد.
- مواظب باشید که دستتان یا انگشتان شما به برف پاک‌کن گیر نکنند، زیرا ممکن است به شما صدمه بزند یا برف پاک‌کن‌ها خراب شوند.
- زمانی که خودروی خودتان را شستشو می‌دهید یا تعمیر می‌کنید، اطمینان حاصل نمایید که اهرم برف پاک‌کن در موقعیت خاموش (OFF) قرار دارد.

آلودگی شیشه جلو یا تیغه‌ها توسط مواد خارجی می‌تواند کارایی برف پاک‌کن را کاهش بدهد. منابع آلودگی خارجی معمول عبارتند از حشرات، شیره درختان و واکس داغی که در بعضی از کارواش‌های تجاری مورد استفاده قرار می‌گیرد.

روغنکاری و گریس کاری بدنه خودرو

تمامی قطعات متحرک بدنه خودرو، از قبیل درها، لولاهای صندوق عقب و قفل‌ها باید همزمان با تعویض روغن موتور، روغنکاری و گریس کاری شوند.

تیپ A:

۱. بازوی برف پاک‌کن را بالا برده و مجموعه را بچرخانید تا گیره قفل پلاستیکی در معرض دید قرار گیرد. مجموعه برف پاک‌کن را به سمت پایین فشار دهید، سپس بازو را بیرون بکشید.

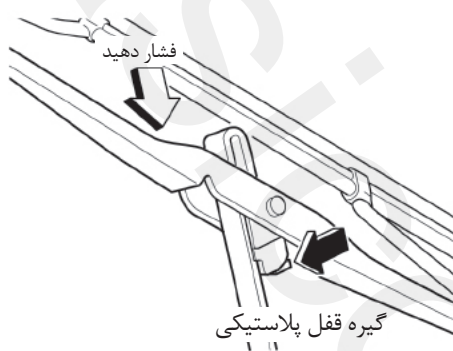

⚠ هشدار
برای جلوگیری از خرابی شیشه جلو، اجازه ندهید بازوی برف پاک‌کن به شیشه جلو اصابت نماید.

۲. لاستیک تیغه برف پاک‌کن را به سمت پایین کشیده و سپس آن را از نگهدارنده تیغه بیرون بکشید.

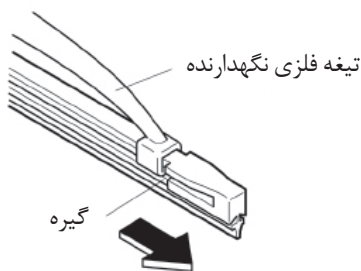

اگر تیغه‌ها به صورت مناسب شیشه جلو را پاک نمی‌کنند، به وسیله یک حلال خوب یا پاک‌کننده ملایم، تیغه‌ها و شیشه جلو را پاک کنید. سپس با آب خالص کاملاً شستشو دهید. در صورت نیاز دوباره این کار را انجام دهید.

▼ تعویض تیغه‌های برف پاک‌کن شیشه جلو

زمانی که برف پاک‌کن‌ها به خوبی تمیز نمی‌کنند، احتمالاً تیغه‌های برف پاک‌کن سائیده شده‌اند یا ترک دارند. در این صورت آن‌ها را تعویض نمایید.

⚠ هشدار
برای جلوگیری از خرابی بازوهای برف پاک‌کن و دیگر قطعات، به وسیله دست برف پاک‌کن‌ها را حرکت ندهید.

توجه
با توجه به اینکه از تیغه‌های برف پاک‌کن مخصوص استفاده شده است، زمانیکه قصد خرید تیغه‌های برف پاک‌کن را دارید با یک تعمیرکار مجرب مشورت نمایید. توصیه می‌شود به نمایندگی مجاز مزدا مراجعه نمایید.

۴. در نصب لاستیک تیغه برف پاک‌کن دقت نمایید. سپس مجموعه تیغه برف پاک‌کن را برعکس مراحل باز کردن نصب نمایید.

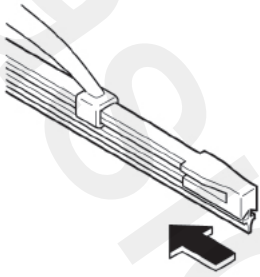

تیپ B

۱. بازوی برف پاک‌کن را بلند کنید.
۲. ضامن را باز نموده و مجموعه تیغه برف پاک‌کن را در جهت فلش بیرون بکشید.

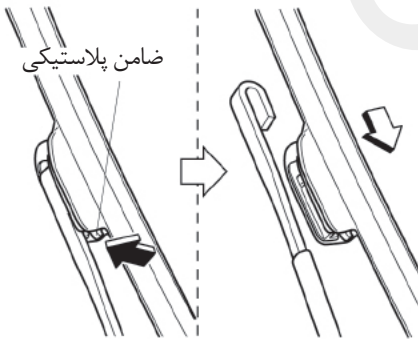

⚠ هشدار

برای جلوگیری از خرابی شیشه جلو، اجازه ندهید بازوی برف پاک‌کن به شیشه جلو اصابت نماید

۳. از لاستیک تیغه برف پاک‌کن تیغه تقویت‌کننده فلزی را خارج نموده و آن را در تیغه جدید نصب نمایید.

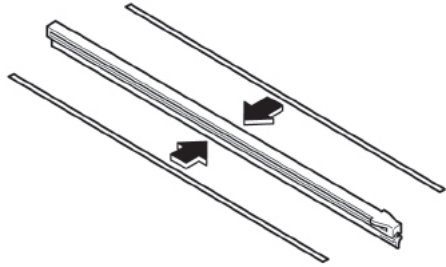

⚠ هشدار

- تیغه تقویت‌کننده را خم نکنید یا دور نیاندازید. شما دوباره به آن نیاز خواهید داشت.
- اگر تیغه تقویت‌کننده فلزی تغییر حالت داده باشند، راندمان پاک کردن تیغه‌ها کاهش پیدا می‌کند. همچنین تیغه تقویت‌کننده فلزی سمت راننده را به جای سمت سرنشین استفاده نکنید و بالعکس.
- در نصب مجدد تیغه فلزی تقویت‌کننده بر روی لاستیک تیغه برف پاک‌کن دقت کنید که انحناى نوار فلزی به همان صورتیکه روی تیغه برف پاک‌کن کهنه نصب شده بود قرار گیرد.

⚠ هشدار

- تیغه تقویت کننده را خم نکنید یا دور نیاندازید. شما دوباره به آن نیاز خواهید داشت.
- اگر تیغه های تقویت کننده فلزی تغییر حالت داده باشند، راندمان پاک کردن تیغه ها کاهش پیدا می کند. همچنین تیغه تقویت کننده فلزی سمت راننده را به جای سمت سرنشین استفاده نکنید و بالعکس
- در نصب مجدد تیغه فلزی تقویت کننده بر روی لاستیک تیغه برف پاک کن دقت کنید که انحنا ی نوار فلزی به همان صورتیکه روی تیغه برف پاک کن کهنه نصب شده بود قرار گیرد.

۵. در نصب لاستیک تیغه برف پاک کن دقت نمایید. سپس مجموعه تیغه برف پاک کن را برعکس مراحل باز کردن نصب نمایید.

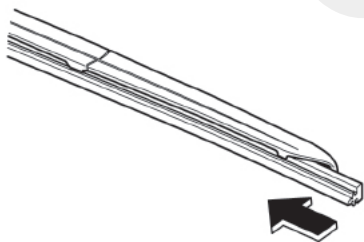

▼ تعویض تیغه برف پاک کن عقب

در صورتیکه برف پاک کن ها، دیگر شیشه را به خوبی تمیز نمی کنند، تیغه ها فرسوده شده یا ترک خورده اند و باید تعویض شوند.

⚠ هشدار

برای جلوگیری از خرابی شیشه جلو، اجازه ندهید بازوی برف پاک کن به شیشه جلو اصابت نماید.

۳. لاستیک تیغه برف پاک کن را به سمت پایین کشیده و سپس آن را از نگهدارنده تیغه بیرون بکشید.

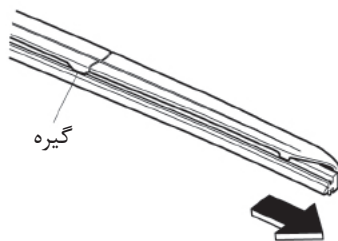

۴. تیغه تقویت کننده فلزی را از هر دو لاستیک تیغه برف پاک کن خارج نموده و آن ها را در تیغه جدید نصب نمایید.

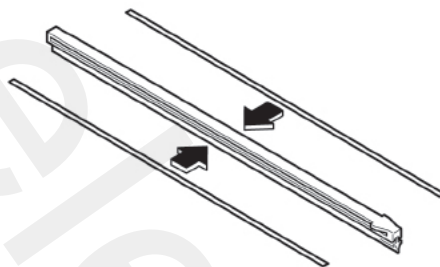

۳. تیغه تقویت کننده فلزی را از لاستیک تیغه برف پاک کن خارج نموده و آن را در تیغه جدید نصب نمایید.

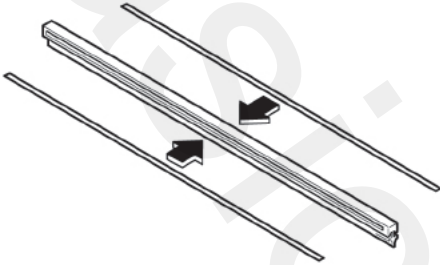

⚠ هشدار

تیغه تقویت کننده را خم نکنید یا دور نیاندازید. شما دوباره به آن نیاز خواهید داشت.

۴. در نصب لاستیک تیغه برف پاک کن دقت نمایید. سپس مجموعه تیغه برف پاک کن را برعکس مراحل باز کردن نصب نمایید.

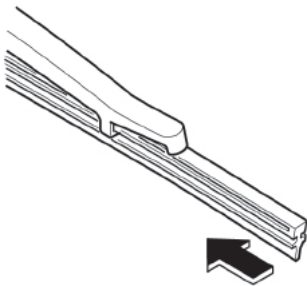

۱. بازوی برف پاک کن را بالا برده و تیغه برف پاک کن را به سمت راست چرخانده تا قفل آن آزاد شود، سپس تیغه را خارج نمایید.

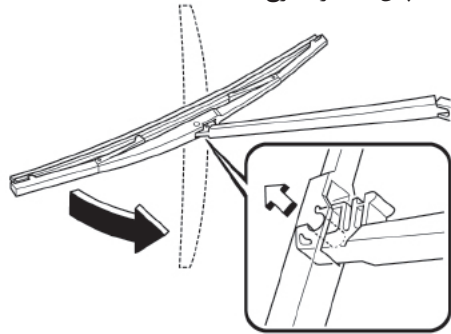

⚠ هشدار

برای جلوگیری از خرابی شیشه جلو، اجازه ندهید بازوی برف پاک کن به شیشه جلو اصابت نماید.

۲. با دقت تیغه جدید را نصب کنید، سپس تیغه را برعکس مراحل باز کردن نصب نمایید.

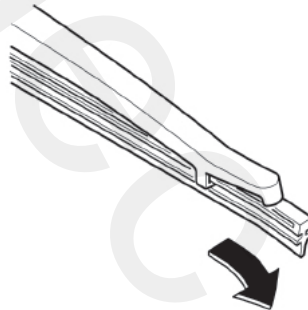

باتری

⚠️ اخطار



قبل از استفاده از باتری یا بازرسی نمودن برای اطمینان از ایمنی و جابجایی صحیح احتیاط‌های زیر را به دقت مطالعه نمایید:



همیشه چشمان خود را در حین کار کردن در نزدیکی باتری محافظت نمایید: کار کردن بدون عینک خطرناک است. مایع باتری شامل اسید سولفوریک می‌باشد که اگر روی چشمان شما پاشد باعث نابینایی می‌شود. همچنین باتری در حالت عادی، گاز هیدروژن تولید می‌نماید که قابل احتراق بوده و در نتیجه خطر انفجار باتری وجود دارد.



از تماس چشم‌ها و دست‌ها با مایع باتری جلوگیری نموده و از دستکش و عینک محافظ استفاده نمایید:

پاشیدن مایع باتری خطرناک است. مایع باتری شامل اسید سولفوریک می‌باشد که اگر داخل چشم‌ها یا روی پوست یا لباس‌ها پاشد بسیار خطرناک است. در صورت بروز، فوراً چشم‌های خود را با آب فراوان به مدت ۱۵ دقیقه یا پوست خود را به طور کامل شستشو داده و به پزشک مراجعه نمایید. برای جلوگیری از تماس مایع باتری با پوست دست از دستکش محافظ استفاده نمایید.



همیشه باتری را از دسترس کودکان دور نگه دارید: بازی کردن کودکان در نزدیکی باتری خطرناک است. مایع باتری اگر در چشم‌ها یا روی پوست ریخته شود بسیار خطرناک است.



شعله و جرقه را از خانه‌های باتری دور نگهدارید و در حین کار کردن در نزدیکی باتری اجازه ندهید، ابزار آلات فلزی با قطب (+) یا قطب منفی (-) تماس پیدا نماید. اجازه ندهید ترمینال مثبت (+) باتری با بدنه خودرو تماس پیدا نماید:

شعله و جرقه نزدیک خانه‌های باز باتری خطرناک است. گاز هیدروژن تولید شده ناشی از عملکرد عادی باتری قابل احتراق بوده و خطر انفجار باتری وجود دارد. نتیجه انفجار باتری سوختگی و آسیب‌دیدگی می‌باشد. آتش سیگار و جرقه را از باتری و خانه‌های باز دور نگه دارید.

⚠️ **اخطار**



شعله و جرقه شامل سیگار را از خانه‌های باز باتری دور نگه دارید:
شعله و جرقه نزدیک خانه‌های باز باتری خطرناک است. گاز هیدروژن تولید شده ناشی از عملکرد عادی باتری، قابل احتراق بوده و خطر انفجار باتری وجود دارد. نتیجه انفجار باتری سوختگی و آسیب دیدگی می باشد.

▼ نگهداری باتری

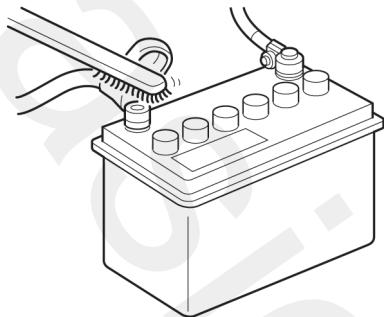

- برای بدست آوردن بهترین بازده از یک باتری:
- باتری را در محل خود محکم نصب نمایید.
 - روی باتری را تمیز و خشک نگه دارید.
 - ترمینال‌ها و اتصالات را تمیز کنید، سفت نمایید و ترمینال‌ها را با مواد نفتی یا گریس بپوشانید.
 - در صورت پاشیده شدن الکترولیت به اطراف باتری آنرا بلافاصله با محلول آب و جوش شیرین تمیز نمایید.
 - اگر خودرو برای یک مدت طولانی استفاده نمی‌شود، کابل‌های باتری را جدا نمایید.

توجه

قبل از انجام موارد نگهداری از باتری، پوشش باتری را جدا نمایید.

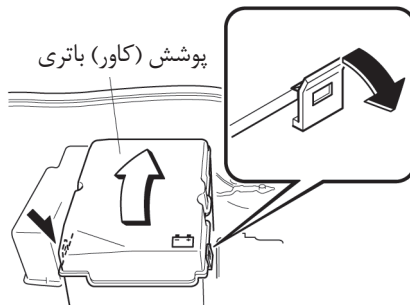

⚠ هشدار

- از وسایلی که نیروی شدید وارد می‌کنند همانند انبردست یا پیچ‌گوشتی استفاده نکنید.
- در صورت وارد آمدن نیروی شدید به گیره‌های باتری، ممکن است گیره‌ها بشکنند.

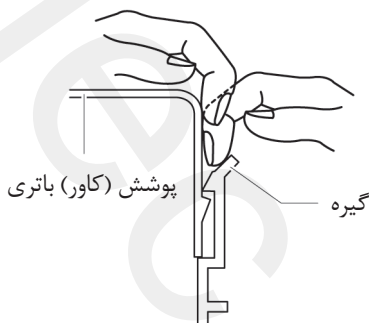

▼ بازدید سطح الکترولیت

اگر سطح الکترولیت باتری کم باشد باعث دشوار شدن سریع باتری می‌شود.

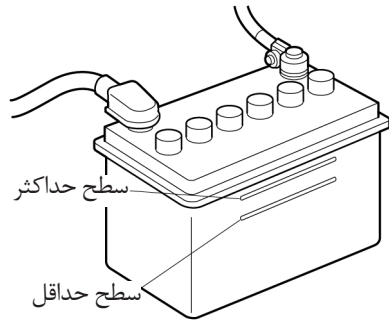

حداقل هر هفته یکبار سطح الکترولیت را بازرسی نمایید. در صورت پایین بودن سطح الکترولیت، درپوش‌ها را برداشته و آب مقطر بیافزایید تا سطح الکترولیت بین سطوح حداکثر و حداقل قرار گیرد.

بیش از حد پُر نکنید.

غلظت الکترولیت را مخصوصاً در هوای سرد با هیدرومتر اندازه‌گیری نمایید و در صورت پایین بودن غلظت، باتری را شارژ نمایید.

توجه

امروزه اکثر باتری‌های مورد استفاده در خودرو قابلیت تغییر میزان سطح الکترولیت را ندارند. بنابراین نحوه بازدید از عملکرد مناسب باتری از طریق شیشه بازدید (سایت گلس) بر روی باتری امکان‌پذیر می‌باشد.

▼ شارژ باتری

توجه

- قبل از انجام دادن نگهداری یا شارژ باتری همه لوازم جانبی و موتور را خاموش نمایید.
- برای جدا کردن باتری ابتدا کابل منفی را باز نمایید و در زمان اتصال باتری آن را در انتها نصب نمایید.
- پیش از شارژ مجدد باتری، درپوش‌های باتری را جدا نمایید.

- در صورتیکه به‌علت روشن بودن چراغ‌ها برای مدت زمان طولانی درحین خاموش بودن موتور باتری سریعاً دشوار (تخلیه) شود، برای شارژ کردن باتری باید به اندازه باتری و ظرفیت شارژر توجه شود.
- اگر باتری به‌تدریج در اثر بار مصرفی زیاد در حالت استفاده از خودرو تخلیه شد، آن‌را به‌وسیله شارژر با اندازه و ظرفیت متناسب با باتری شارژ نمایید.

▼ بازدید فشار باد لاستیک‌ها

⚠️ اخطار

همیشه باد لاستیک‌ها را در فشار مناسب نگه دارید:

پرباد و کم باد بودن لاستیک‌ها خطرناک است. فرمان‌پذیری ضعیف یا عیب غیر منتظره لاستیک باعث بروز حادثه خطرناک می‌گردد. به جدول مشخصات در صفحه 10-10 مراجعه نمایید.

فشار باد همه لاستیک‌ها را (همچنین زاپاس) * ماهیانه و در زمان سردبودن لاستیک بازدید کنید. برای داشتن بهترین آسایش رانندگی، فرمان‌پذیری و کم کردن فرسایش لاستیک‌ها، فشار باد لاستیک‌ها را در فشار توصیه شده نگهداری نمایید. به مشخصات در صفحه 10-10 مراجعه نمایید.

توجه

- همیشه در زمان سردبودن لاستیک‌ها، فشار باد آن‌ها را کنترل نمایید.
- فشار باد لاستیک‌های گرم به‌طور معمول از مقدار توصیه شده بیشتر است. برای تنظیم فشار باد لاستیک‌های گرم هوای درون لاستیک را خالی نکنید.
- لاستیک کم باد باعث افزایش مصرف سوخت، سایش غیریکنواخت و بیش از حد لاستیک و ضعیف شدن آب‌بندی لبه‌های لاستیک خواهد شد، که باعث تغییر شکل چرخ شده و در نتیجه لاستیک از دیواره رینگ جدا می‌شود.

لاستیک‌ها

برای عملکرد مناسب، ایمنی و مصرف سوخت اقتصادی، همیشه فشار باد لاستیک را در محدوده توصیه شده نگه دارید. مقدار بار و وزن توزیعی را در محدوده توصیه شده نگه دارید.

⚠️ اخطار

استفاده از لاستیک‌های مختلف:

رانندگی کردن با انواع مختلفی از لاستیک‌ها در خودرویتان خطرناک است، که نتیجه آن فرمان‌پذیری ضعیف و ترمزگیری ضعیف و کم شدن کنترل خودرو است.

برای مدت زمان محدود از لاستیک زاپاس موقت استفاده کنید. فقط از انواع یکسان لاستیک‌ها (رادیتال، بایاس) روی هر چهار چرخ استفاده نمایید.

استفاده کردن از لاستیک‌های با سایز غلط:

استفاده کردن از دیگر لاستیک‌هایی که مشخصات آن برای خودرو مزداای شما توصیه نشده است خطرناک می‌باشد (صفحه 10-10) زیرا روی آسایش حین رانندگی، فرمان‌پذیری، بازی فرمان، بازی لاستیک و دقت سرعت‌سنج جداً تأثیر می‌گذارد و نتیجه آن برای شما خطر تصادف می‌باشد. از لاستیک‌هایی که مشخصات آن با خودروی مزدایتان مطابقت دارد استفاده نمایید.

توجه

- فشار بیش از حد لاستیک باعث حرکت نامالایم، سایش شدید و غیریکنواخت و افزایش خطر صدمه دیدن لاستیک بر اثر ناهمواری‌های جاده می‌شود. فشار باد لاستیک‌ها را در میزان صحیح نگه دارید. در صورتیکه اغلب احتیاج به تنظیم باد دارید، لاستیک را در نمایندگی مجاز مزدا کنترل نمایید.

▼ جابه‌جایی لاستیک‌ها

برای فرسایش یکنواخت لاستیک‌ها آن‌ها را در هر ۱۰/۰۰۰ کیلومتر جابه‌جا نمایید (در صورت وجود فرسایش نامنظم این عمل را زودتر انجام دهید).

توجه

(خودروهای فاقد لاستیک زاپاس موقت)

از آنجا که خودرو شما فاقد لاستیک زاپاس می‌باشد، نمی‌توانید جابه‌جایی لاستیک‌ها را با استفاده از جک به صورت ایمن انجام دهید. توصیه می‌شود جهت جابه‌جایی لاستیک‌ها به نمایندگی مجاز مزدا مراجعه نمایید.
از لاستیک زاپاس موقت حین جابه‌جایی لاستیک‌ها استفاده نکنید.

⚠ هشدار

لاستیک‌های فلش‌دار (یک جهت) و لاستیک‌های رادیال که دارای الگوی آج نامتقارن می‌باشند را فقط از جلو به عقب نه حالت کنار به کنار جابه‌جا نمایید. اگر لاستیک‌ها به حالت کنار به کنار جابه‌جا شوند، عملکرد لاستیک تقلیل پیدا خواهد نمود.

▼ تعویض کردن یک لاستیک

⚠ اخطار

همیشه از لاستیک‌های با وضعیت خوب

استفاده کنید:

رانندگی با لاستیک‌های فرسوده خطرناک است که باعث کاهش ترمزگیری و فرمان‌پذیری و قدرت کشش خواهد شد که نتیجه آن تصادف است.

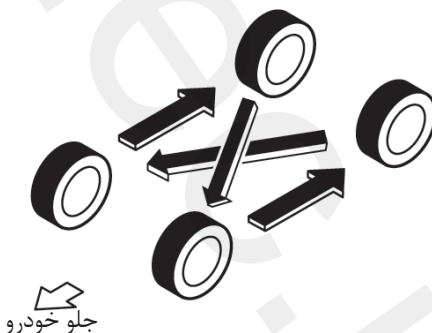

جلو خودرو

▼ لاستیک زاپاس موقت

لاستیک زاپاس موقت را حداقل هر ماه یکبار برای اطمینان از فشار باد مناسب بازدید نمایید.

توجه

حتی اگر لاستیک زاپاس موقت استفاده نشده باشد، به تدریج از وضعیت نرمال خارج می‌شود.

به دلیل ساختار خاص لاستیک زاپاس موقت جابه‌جا کردن آن به آسانی میسر می‌باشد. این لاستیک کوچک‌تر و سبک‌تر از یک لاستیک معمولی است و باید فقط برای مواقع اضطراری و برای مسافت‌های کم استفاده شود. از لاستیک زاپاس موقت تا تعمیر نمودن لاستیک معمولی استفاده می‌شود.

فشار باد لاستیک زاپاس ۴۲۰ kpa (۴/۲ kgf/cm² یا ۶۰ psi) نگه‌داشته شود.

⚠ هشدار

- از رینگ لاستیک زاپاس موقت برای لاستیک نوع برفی یا یک لاستیک معمولی استفاده نکنید؛ در غیر این صورت هر دو لاستیک و رینگ خراب خواهد شد.
- عمر لاستیک زاپاس موقت کمتر از ۵/۰۰۰ کیلومتر می‌باشد. باتوجه به وضعیت رانندگی این طول عمر ممکن است کمتر نیز شود.
- از لاستیک زاپاس موقت برای مدت محدود استفاده می‌گردد. به هر حال، اگر نشانگر فرسایش آج ظاهر شد، لاستیک را با نوع مشابه لاستیک زاپاس موقت تعویض نمایید (صفحه 32-8)

اگر یک لاستیک به‌طور یکنواخت فرسایش پیدا نماید، نشانگر فرسایش در عرض آج لاستیک ظاهر خواهد شد که به‌صورت یک نوار در عرض آج دیده می‌شود. در صورت بروز لاستیک را تعویض نمایید.

نشانگر فرسایش آج



آج نو



آج فرسوده

در صورت ظاهر شدن نشانگر فرسایش آج، لاستیک را تعویض نمایید.

▼ تعویض یک چرخ

زمانیکه یک چرخ را تعویض می‌نمایید مطمئن شوید که چرخ جدید دارای قطر، پهنای رینگ برابر با نوع اصلی که در کارخانه نصب شده باشد.

بالانس کردن مناسب یک لاستیک باعث بهینه‌شدن رانندگی و کمک به کاهش فرسایش لاستیک می‌شود. بالانس نبودن لاستیک‌ها باعث لرزش و فرسایش غیریکنواخت همانند نقاط صاف در لاستیک می‌شود.

⚠️ **اخطار**

همیشه از چرخ‌های با اندازه مناسب بر روی

خودرویتان استفاده نمایید:

استفاده از چرخ با سایز نادرست خطرناک است. زیرا بر روی راندمان ترمزگیری و فرمان‌پذیری تأثیر گذشته و کنترل و هدایت کاهش پیدا نموده و موجب تصادف می‌گردد.

توجه

- یک چرخ با سایز نادرست ممکن است روی موارد زیر تأثیر منفی بگذارد:
- قرارگیری مناسب و فیت شدن لاستیک
- طول عمر چرخ و لاستیک
- فاصله از زمین
- لقی زنجیر چرخ
- دقت سرعت‌سنج
- میدان نور چراغ‌های جلو
- ارتفاع سپر

لامپ چراغ‌ها

(لامپ‌های هالوژن)

لامپ‌های زنون / AFS

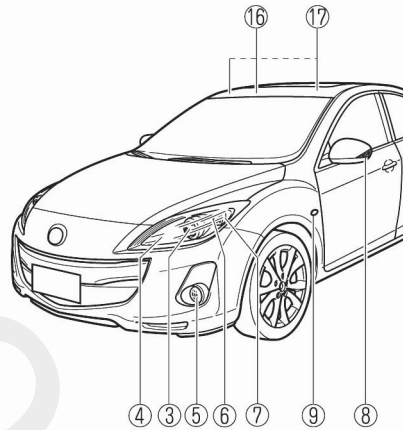
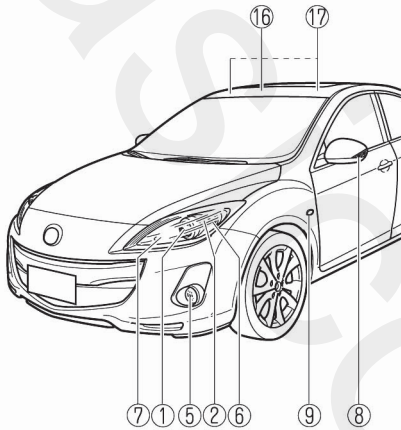

سندوق‌دار

هاچ‌بک

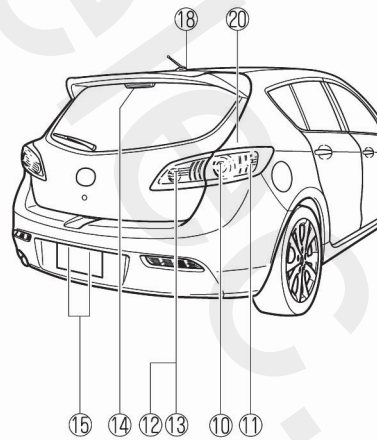
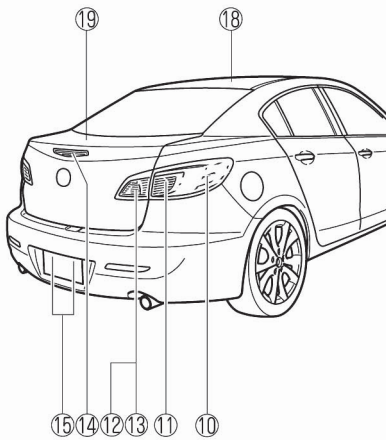

- ① چراغ‌های جلو (نور بالا / نور پایین) / چراغ‌های جلوی فعال در روز *
- ② چراغ‌های جلوی فعال (AFS) *
- ③ چراغ‌های جلو (نور پایین) / چراغ‌های جلوی فعال در روز *
- ④ چراغ‌های جلو (نور بالا)
- ⑤ چراغ‌های مه شکن جلو *
- ⑥ چراغ‌های راهنمای جلو
- ⑦ چراغ‌های موقعیت کوچک پارک
- ⑧ چراغ‌های راهنمای جانبی (نوع LED)
- ⑨ چراغ‌های راهنمای جانبی (نوع لامپی)
- ⑩ چراغ‌های ترمز / عقب
- ⑪ چراغ‌های راهنمای عقب
- ⑫ چراغ دنده عقب *
- ⑬ چراغ مه شکن عقب *
- ⑭ چراغ ترمز بالا
- ⑮ چراغ پلاک راهنمایی و رانندگی
- ⑯ چراغ سقف (جلو / چراغ نقشه خوانی)
- ⑰ چراغ‌های آینه آرایشی
- ⑱ چراغ سقف (عقب)
- ⑲ چراغ صندوق عقب
- ⑳ چراغ محفظه بار

* در برخی مدل‌ها.

توجه

- برای تعویض لامپ، با یک تعمیرکار مجرب تماس بگیرید. ما توصیه می‌کنیم به نمایندگی مجاز مزدا مراجعه نمایید.
- اگر به صورت اتفاقی به لامپ هالوژن دست زدید لامپ هالوژن باید قبل از استفاده توسط الکل پاک گردد.
- از یک پوشش محافظ و جعبه مقوایی برای تعویض کردن لامپ استفاده نمایید. لامپ کهنه را بلافاصله در پوشش محافظ قرار داده و از دسترس کودکان دور نگه دارید.

▼ تعویض لامپ چراغ‌های بیرونی

لامپ‌های زنون / سیستم فعال چراغ‌های جلو

تعویض لامپ‌های جلو

لامپ چراغ‌های نور بالا/نور پایین، لامپ‌های رانندگی در روز

شما قادر به تعویض این لامپ‌ها نیستید. در صورت نیاز به تعویض این لامپ‌ها به نمایندگی مجاز مزدا مراجعه نمایید.

لامپ‌های کوچک (موقعیت)

۱. از قراردادن سوئیچ خودرو کلید چراغ‌های جلو در وضعیت خاموش اطمینان حاصل نمایید.
۲. سوکت و مجموعه لامپ را در خلاف جهت عقربه‌های ساعت چرخانده و خارج نمایید.

⚠️ اخطارهرگز لامپ زنون را شخصاً تعویض نکنید:

تعویض لامپ‌های زنون خطرناک است چرا که لامپ‌های زنون با ولتاژ بالا عمل کرده و ممکن است در اثر در دست گرفتن اشتباه لامپ، دچار شوک الکتریکی شوید. در صورت لزوم، برای تعویض لامپ زنون با نمایندگی مجاز مزدا تماس حاصل نمایید.

هرگز در هیچ شرایطی بدون دستکش (قسمتشیشه‌ای - حباب) لامپ هالوژن را لمس نکنیدو همواره در حین کار در اطراف لامپ‌ها ازعینک ایمنی استفاده نمایید:

شکستن لامپ‌های هالوژن خطرناک می‌باشد زیرا این لامپ‌ها حاوی گاز فشرده می‌باشند و در صورت شکستن منفجر شده و خطر بروز آسیب‌دیدگی ناشی از آزاد شدن گاز داخل لامپ وجود دارد.

در صورت لمس نمودن قسمت شیشه‌ای لامپ به وسیله دست (بدون دستکش)، چربی دست که بر روی لامپ باقی می‌ماند در حین روشن شدن لامپ باعث داغ شدن و انفجار لامپ می‌شود.

همیشه لامپ هالوژن را دور از دسترس کودکاننگهداری نمایید:

بازی کردن بچه‌ها با لامپ‌های هالوژن بسیار خطرناک می‌باشد. در صورت انداختن یا شکستن لامپ هالوژن امکان صدمات جسمی جدی بسیار شدید است.

۳. لامپ را از سوکت جدا نمایید.

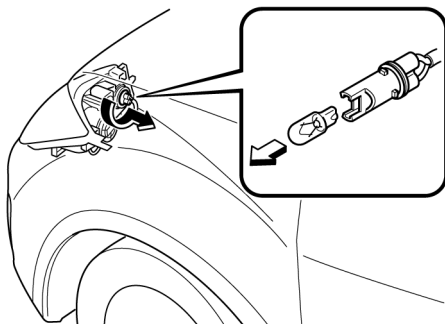

۴. لامپ جدید را عکس مراحل باز کردن، جا بزنید.

چراغ‌های راهنمای جلو

۱. از قراردادن سوئیچ خودرو و کلید چراغ‌های جلو در وضعیت خاموش اطمینان حاصل نمایید.
۲. حین تعویض لامپ سمت راست، موتور را استارت زده، غربلیک فرمان را کاملاً به سمت چپ چرخانده، موتور را خاموش نمایید. حین تعویض لامپ سمت چپ، غربلیک فرمان را کاملاً به سمت راست بچرخانید.
۳. بخش مرکزی خار نگهدارنده پلاستیکی را در خلاف جهت عقربه‌های ساعت چرخانده و خار نگهدارنده را بیرون بیاورید و سپس گلگیر را اندکی بیرون بکشید.

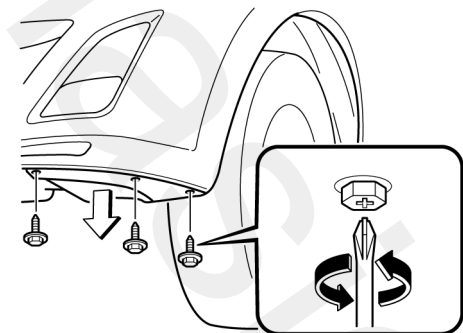
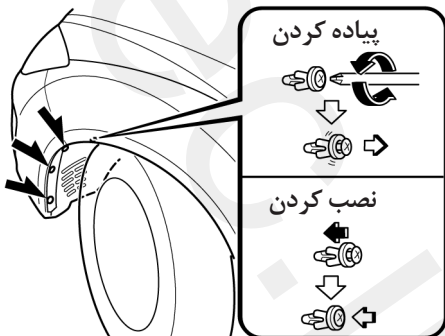

۴. کانکتور الکتریکی را با فشار دادن خارهای کانکتور با انگشتان از لامپ جدا نموده و کانکتور را به سمت پایین بکشید.

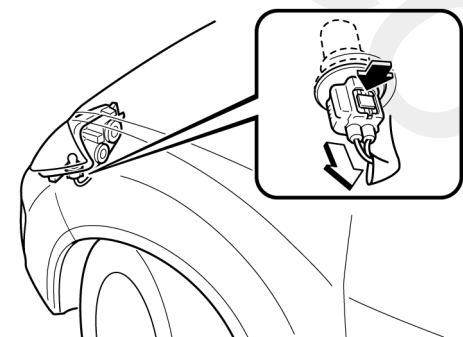

۵. سوکت و مجموعه چراغ را در خلاف جهت عقربه‌های ساعت چرخانده و پیاده کنید.

۳. سوکت و مجموعه لامپ را چرخانده و بیرون بکشید. لامپ را به‌دقت از سوکت مربوطه به‌وسیله بیرون کشیدن مستقیم لامپ به‌سمت عقب خارج نمایید.

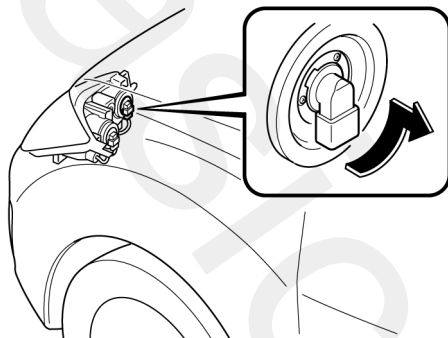

۴. لامپ جدید را عکس مراحل باز کردن نصب نمایید.

لامپ چراغ‌های نور پایین

۱. از قرار داشتن سوئیچ خودرو و کلید چراغ‌های جلو در وضعیت خاموش اطمینان حاصل نمایید.
۲. با فشار دادن خار کانکتور با انگشتان و کشیدن کانکتور به‌سمت پایین، لامپ را از کانکتور الکتریکی خارج نمایید.

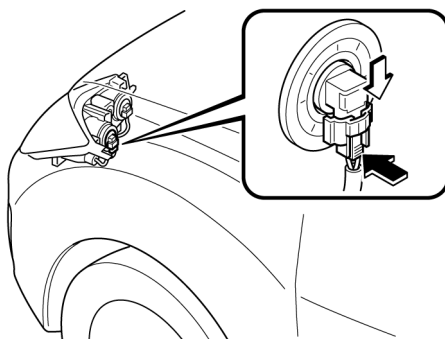

۶. لامپ را از سوکت بیرون بکشید.

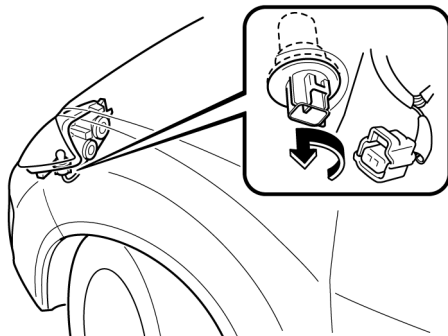

لامپ‌های هالوژن

لامپ چراغ‌های نور بالا

۱. از قرار داشتن سوئیچ خودرو و کلید چراغ‌های جلو در وضعیت خاموش اطمینان حاصل نمایید.
۲. به‌وسیله فشار دادن خار روی کانکتور با انگشتان و کشیدن کانکتور به‌سمت پایین، لامپ را از کانکتور الکتریکی خارج نمایید.

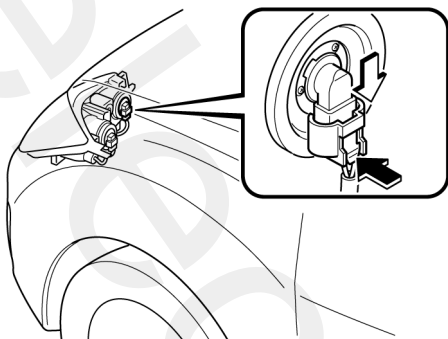

۳. بخش مرکزی خار نگهدارنده پلاستیکی را در خلاف جهت عقربه‌های ساعت چرخانده و خار نگهدارنده را بیرون بیاورید و سپس گلگیر را اندکی بیرون بکشید.

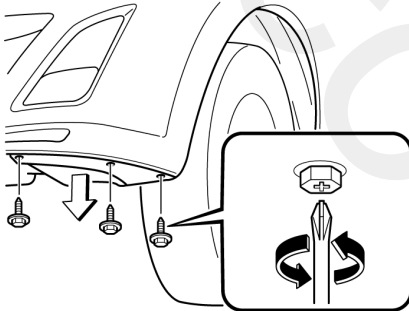
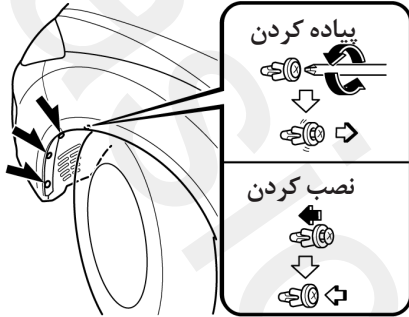

۴. با فشار دادن خار کانکتور با انگشتان و کشیدن کانکتور به سمت پایین، لامپ را از کانکتور الکتریکی خارج نمایید.

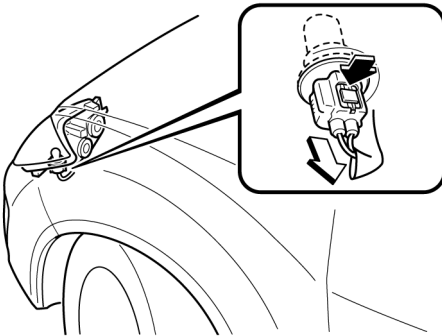

۳. سوکت و مجموعه لامپ را چرخانده و بیرون بکشید. به وسیله بیرون کشیدن مستقیم لامپ به سمت عقب لامپ را به دقت از سوکت مربوطه خارج نمایید.

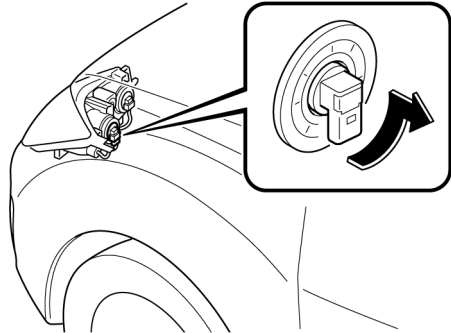

۴. لامپ جدید را عکس مراحل باز کردن نصب نمایید.

لامپ چراغ‌های راهنمای جلو

۱. از قرار داشتن سوئیچ خودرو و کلید چراغ‌های جلو در وضعیت خاموش اطمینان حاصل نمایید.
۲. حین تعویض لامپ سمت راست، موتور را استارت زده، غربلیک فرمان را کاملاً به سمت چپ چرخانده، موتور را خاموش نمایید. حین تعویض لامپ سمت چپ، غربلیک فرمان را کاملاً به سمت راست بچرخانید.

۳. بخش مرکزی خار نگهدارنده پلاستیکی را در خلاف جهت عقربه‌های ساعت چرخانده و خار نگهدارنده را بیرون بیاورید و سپس گلگیر را اندکی بیرون بکشید.

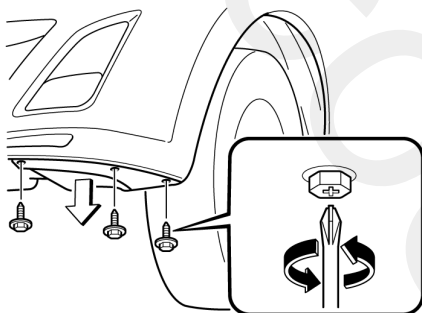
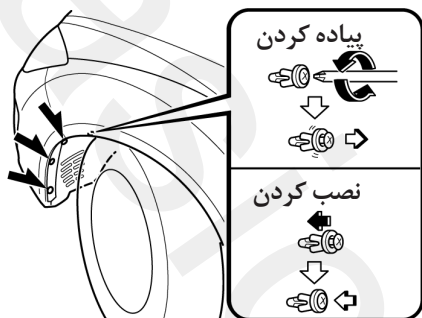

۴. سوکت و مجموعه لامپ را در خلاف جهت عقربه‌های ساعت چرخانیده و بیرون بکشید.
۵. لامپ را از سوکت بیرون بکشید.

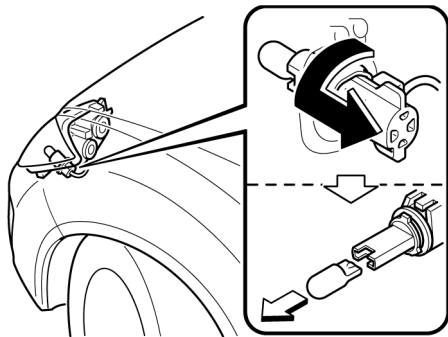

۵. سوکت و مجموعه چراغ را در خلاف جهت عقربه‌های ساعت چرخانده و پیاده کنید.

۶. لامپ را از سوکت بیرون بکشید.

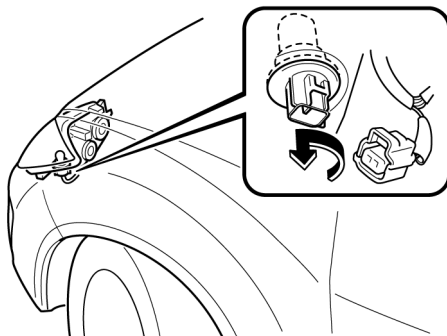

۷. لامپ جدید را عکس مراحل باز کردن نصب نمایید.

لامپ چراغ‌های موقعیت

۱. از قرار داشتن سوئیچ خودرو و کلید چراغ‌های جلو در وضعیت خاموش اطمینان حاصل نمایید.
۲. حین تعویض لامپ سمت راست، موتور را استارت زده، غربلیک فرمان را کاملاً به سمت چپ چرخانده، موتور را خاموش نمایید. حین تعویض لامپ سمت چپ، غربلیک فرمان را کاملاً به سمت راست بچرخانید.

۳. با فشار دادن خار کانکتور توسط انگشت و کشیدن کانکتور به سمت پایین لامپ را از کانکتور الکتریکی جدا نمایید.

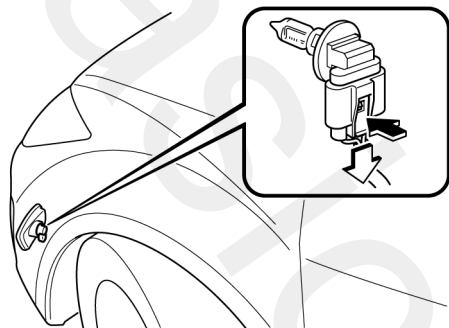

۴. سوکت و مجموعه لامپ را چرخانده و آنرا خارج نمایید و به وسیله بیرون کشیدن مستقیم لامپ به سمت عقب، لامپ را به دقت از سوکت مربوطه خارج نمایید.

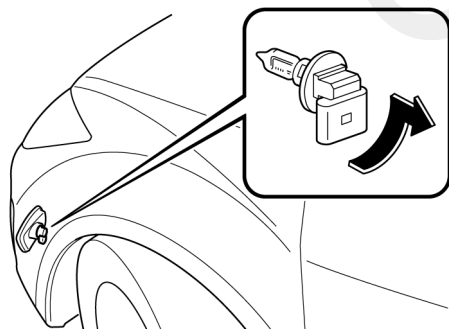

۵. لامپ جدید را عکس مراحل باز کردن، نصب نمایید.

لامپ چراغ‌های راهنمای جانبی*

مجهز به لامپ LED

به دلیل پیچیدگی و دشواری مراحل تعویض، لامپ‌های LED باید توسط تعمیرکار مجرب تعویض شوند، توصیه می‌شود به نمایندگی مجاز مزدا مراجعه نمایید.

* در برخی مدل‌ها.

۶. لامپ جدید را عکس مراحل باز کردن نصب نمایید.

توجه

حین نصب چراغ‌های موقعیت، از محکم شدن آداپتور اطمینان حاصل نمایید.

آداپتور

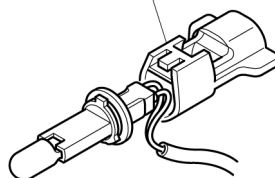

تعویض لامپ‌های مه شکن جلو*

۱. از قراردادن سوئیچ خودرو و کلید چراغ‌های جلو در وضعیت خاموش اطمینان حاصل نمایید.
۲. پیچ‌های کاور پایین را در خلاف جهت عقربه‌های ساعت باز نموده و سپس گلگیر را اندکی به سمت بیرون بکشید.

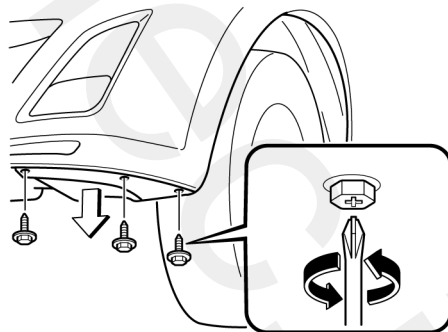

توجه
تعویض لامپها امکان پذیر نمی باشد. چرا که به صورت یک مجموعه ساخته شده است. باید تمامی مجموعه را با هم تعویض نمایید.

چراغ های ترمز / چراغ های کوچک عقب

مجهز به لامپ LED *

به دلیل پیچیدگی و دشواری مراحل تعویض، لامپ های LED باید توسط تعمیرکار مجرب تعویض شوند، توصیه می شود به نمایندگی مجاز مزدا مراجعه نمایید.

توجه
تعویض لامپ های LED امکان پذیر نمی باشد. باید تمامی مجموعه را با هم تعویض نمایید.

مجهز به لامپ معمولی (صندوق دار)

۱. بخش مرکزی خار نگهدارنده پلاستیکی را کشیده و خار نگهدارنده و تودوزی داخل صندوق عقب را پیاده کنید

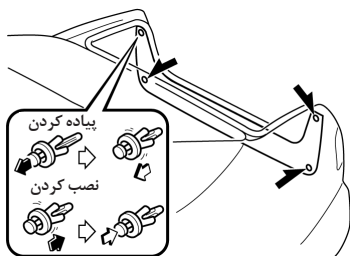

۲. سوکت (مجموعه لامپ) را در خلاف جهت عقربه های ساعت چرخانده و پیاده کنید.

توجه
تعویض لامپ های LED امکان پذیر نمی باشد. باید تمامی مجموعه را با هم تعویض نمایید.

مجهز به لامپ معمولی

۱. از قرار داشتن سوئیچ خودرو و کلید چراغ های راهنمای جلو در وضعیت خاموش اطمینان حاصل نمایید.
۲. مجموعه نشان داده شده در تصویر را بصورت کشویی خارج نمایید.

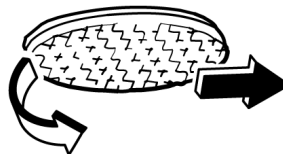

۳. کانکتور الکتریکی را با کشیدن به سمت عقب از مجموعه جدا نمایید.

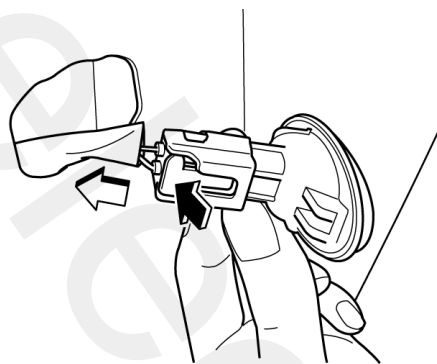

۴. چراغ راهنمای جانبی جدید را عکس مراحل بازکردن نصب نمایید.

* در برخی مدل ها.

سمت راست

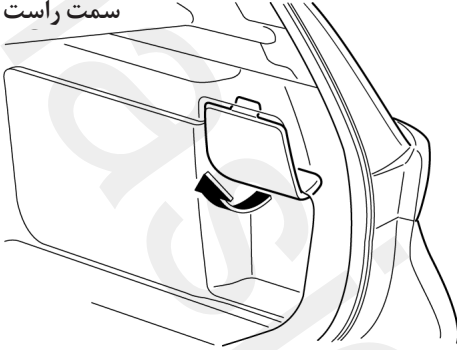

۳. سوکت و مجموعه لامپ را در خلاف جهت عقربه‌های ساعت چرخانده و خارج نمایید.
۴. لامپ را از سوکت جدا نمایید.

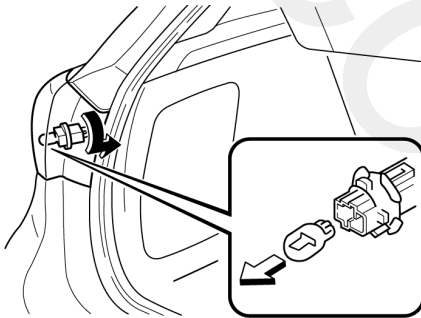

۵. لامپ جدید را عکس مراحل باز کردن، نصب نمایید.

لامپ چراغ راهنمای عقب (صندوق‌دار)

۱. از قراردادن سوئیچ خودرو و کلید چراغ‌های راهنما در حالت خاموش اطمینان حاصل نمایید.

۳. لامپ را از سوکت خارج کنید.

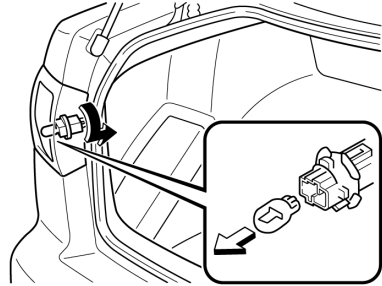

۴. لامپ جدید را به ترتیب معکوس پیاده کردن نصب کنید.

(هاچ بک)

۱. از قراردادن سوئیچ خودرو و کلید چراغ‌های جلو در وضعیت خاموش اطمینان حاصل نمایید.
۲. پوشش را بردارید.

سمت چپ

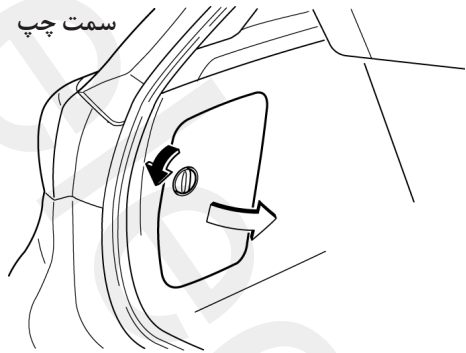

(هاچ بک)

۱. از قراردادن سوئیچ خودرو و کلید چراغ راهنما در حالت خاموش اطمینان حاصل نمایید.
۲. پوشش را بردارید.

سمت چپ

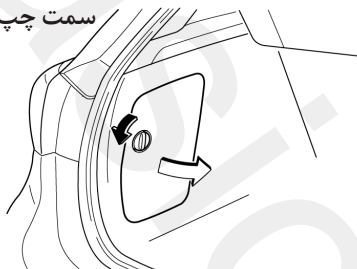

سمت راست

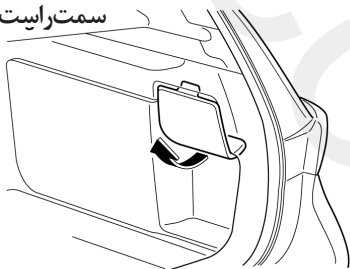

۳. سوکت و مجموعه لامپ را در خلاف جهت عقربه‌های ساعت چرخانده و خارج نمایید.
۴. لامپ را از سوکت جدا نمایید.

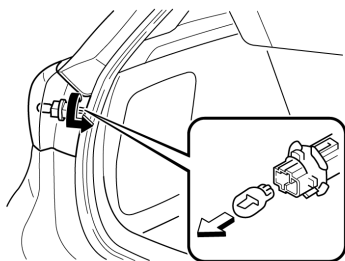

۵. لامپ جدید را عکس مراحل باز کردن، نصب نمایید.

۲. بخش مرکزی خار نگهدارنده پلاستیکی را کشیده و خار نگهدارنده و تودوزی صندوق عقب را خارج کنید.

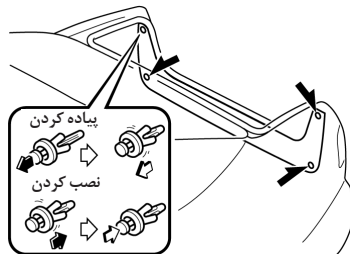

۳. سوکت و مجموعه لامپ را در خلاف جهت عقربه‌های ساعت چرخانده و خارج نمایید.
۴. لامپ را از سوکت جدا نمایید.

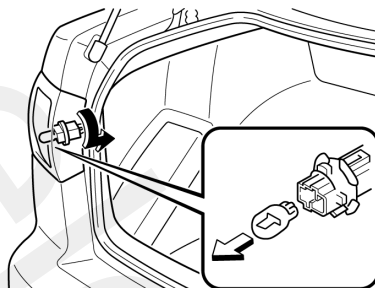

۵. لامپ جدید را عکس مراحل باز کردن، نصب نمایید.

چراغ‌های دنده عقب، چراغ مه‌شکن عقب*

(صندوق‌دار)

۱. از قرار داشتن سوئیچ خودرو و کلید چراغ‌های جلو در وضعیت خاموش اطمینان حاصل نمایید.
۲. بخش مرکزی خار نگهدارنده پلاستیکی را کشیده و خار نگهدارنده و تودوزی صندوق عقب را خارج کنید.

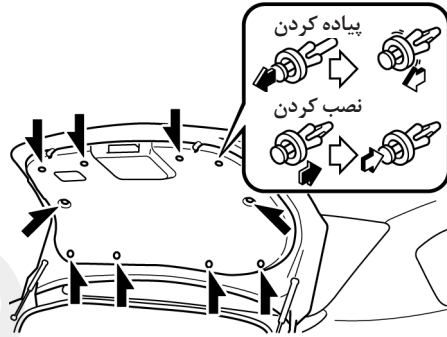

۳. سوکت و مجموعه لامپ را در خلاف جهت عقربه‌های ساعت چرخانده و خارج نمایید.
۴. لامپ را از سوکت جدا نمایید.

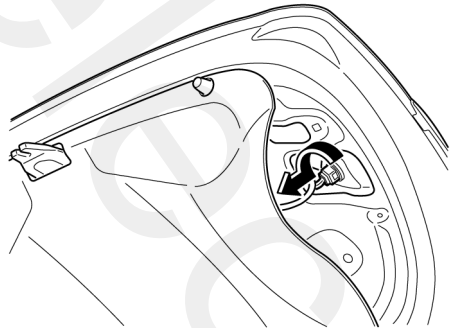

۵. لامپ جدید را عکس مراحل باز کردن، نصب نمایید.

(هاچ‌بک)

۱. از قرار داشتن سوئیچ خودرو و کلید چراغ‌های جلو در حالت خاموش اطمینان حاصل نمایید.
۲. پوشش را بردارید.

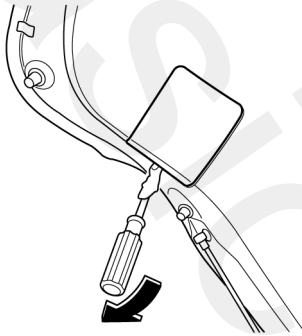

۳. سوکت و مجموعه لامپ را در خلاف جهت عقربه‌های ساعت چرخانده و خارج نمایید.
۴. لامپ را از سوکت جدا نمایید.

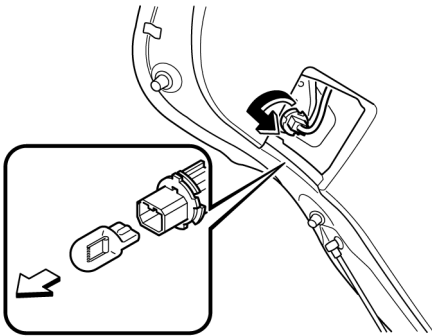

۵. لامپ جدید را عکس مراحل باز کردن، نصب نمایید.

* در برخی مدل‌ها.

(هاچ‌بک)

مجهز به لامپ LED

به دلیل پیچیدگی و دشواری مراحل تعویض، لامپ‌های LED باید توسط تعمیرکار مجرب تعویض شوند، توصیه می‌شود به نمایندگی مجاز مزدا مراجعه نمایید.

توجه

تعویض لامپ‌های LED امکان‌پذیر نمی‌باشد. باید تمامی مجموعه را با هم تعویض نمایید.

مجهز به لامپ معمولی

- از قراردادن سوئیچ خودرو و کلید چراغ راهنما در حالت خاموش اطمینان حاصل نمایید.
- قاب بالایی در صندوق عقب را بردارید.

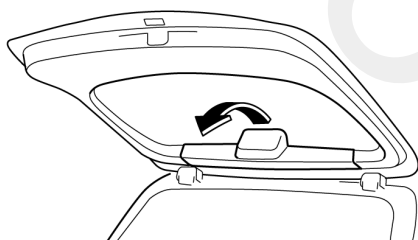

- با فشار دادن خار روی کانکتور توسط انگشت و کشیدن کانکتور به سمت چپ لامپ را از کانکتور الکتریکی جدا نمایید.

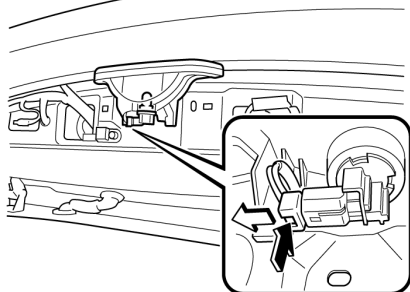

چراغ‌های ترمز سوم

(صندوق‌دار)

- از قرار داشتن سوئیچ خودرو و کلید چراغ‌های جلو در وضعیت خاموش اطمینان حاصل نمایید.
- بخش مرکزی خار نگهدارنده پلاستیکی را کشیده و خار نگهدارنده و تودوزی صندوق عقب را خارج کنید.

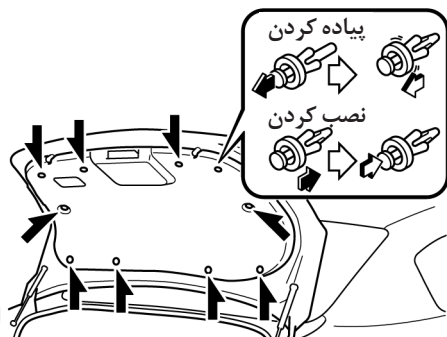

- سوکت و مجموعه لامپ را در خلاف جهت عقربه‌های ساعت چرخانده و خارج نمایید.
- لامپ را از سوکت جدا نمایید.

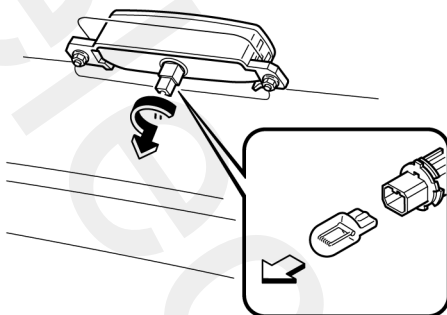

- لامپ جدید را عکس مراحل باز کردن، نصب نمایید.

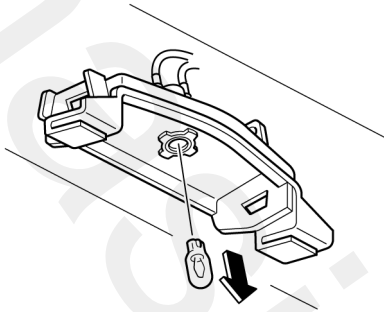

۴. لامپ جدید را عکس مراحل باز کردن، نصب نمایید.

▼ تعویض لامپ چراغ‌های داخل خودرو

چراغ‌های بالای سر / مطالعه (جلو)، بالای سر (عقب)، آینه آفتابگیر*

۱. با استفاده از پیچ‌گوشی دوسو که برای جلوگیری از خرابی طلق چراغ‌ها، آن‌را با یک پارچه نرم نوارپیچی کرده‌اید، با دقت لبه طلق چراغ‌ها را اهرم نموده و طلق را جدا نمایید.
۲. لامپ را به سمت بیرون کشیده و آن‌را خارج نمایید.

چراغ بالای سر / چراغ مطالعه (جلو)

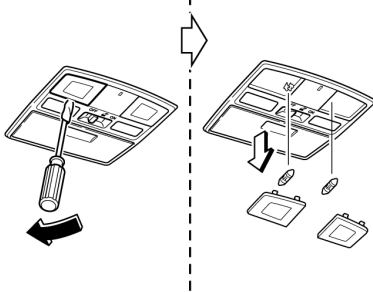

*در برخی مدل‌ها.

۴. سوکت و مجموعه لامپ را در خلاف جهت عقربه‌های ساعت چرخانده و آن‌ها را جدا نمایید.
۵. لامپ را از سوکت جدا نمایید.

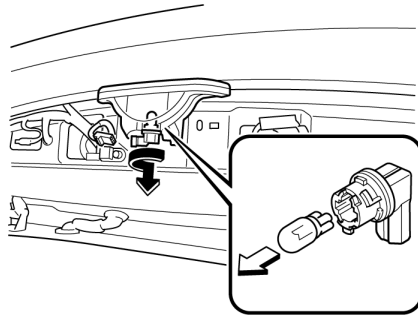

۶. لامپ جدید را عکس مراحل باز کردن، نصب نمایید.

لامپ چراغ‌های پلاک راهنمایی و رانندگی

۱. از قرار داشتن سوئیچ خودرو و کلید چراغ‌های جلو در وضعیت خاموش اطمینان حاصل نمایید.
۲. با استفاده از پیچ‌گوشی دوسو که برای جلوگیری از خرابی طلق چراغ‌ها، آن‌را با یک پارچه نرم نوارپیچی کرده‌اید، با دقت لبه طلق چراغ‌ها را اهرم نموده و طلق را جدا نمایید.

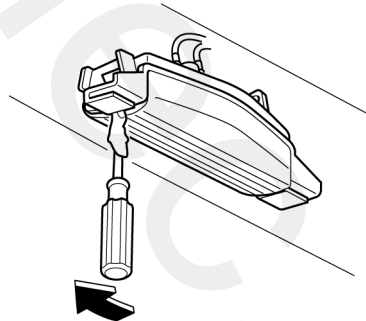

۳. لامپ را به سمت بیرون کشیده و آن‌را خارج نمایید.

لامپ چراغ محافظه بار
(هاچ‌بک)

۱. با استفاده از پیچ‌گوشی دوسو که برای جلوگیری از خرابی طلق چراغ‌ها، آن‌را با یک پارچه نرم نوارپیچی کرده‌اید، با دقت لبه طلق چراغ‌ها را اهرم نموده و طلق را جدا نمایید.
۲. لامپ را به سمت بیرون کشیده و آن‌را خارج نمایید.

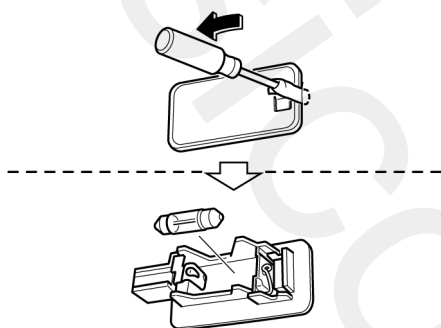

۳. لامپ جدید را عکس مراحل باز کردن نصب نمایید.

چراغ بالای سر (سقف عقب)

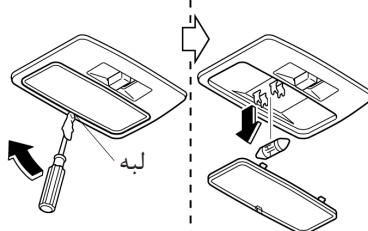

چراغ آینه آفتابگیر

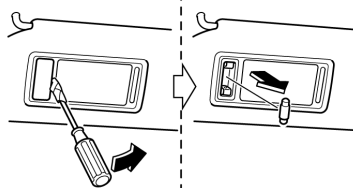

۳. لامپ جدید را عکس مراحل باز کردن، نصب نمایید.

لامپ چراغ صندوق عقب (صندوق‌دار)

۱. هر دو سمت لبه‌های طلق چراغ را فشار داده و آن‌را خارج نمایید.
۲. لامپ را به سمت بیرون کشیده خارج نمایید.

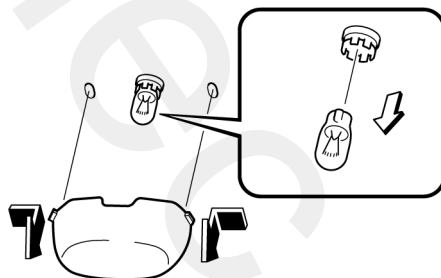

۳. لامپ جدید را عکس مراحل باز کردن نصب نمایید.

فیوزها

سیستم‌های الکتریکی خودرو شما توسط فیوزها محافظت می‌شوند.

اگر چراغ‌ها، لوازم جانبی یا کنترل کننده‌ها کار نکردند، مدار مربوطه آن‌را بررسی نمایید که فیوزی سوخته باشد.

اگر فیوز مشابه فیوز اولیه دوباره سوخت، از سیستم استفاده نکنید و با یک تعمیرکار مجرب تماس بگیرید، ما توصیه می‌کنیم به یک نمایندگی مجاز مزدا مراجعه نمایید.

▼ تعویض کردن فیوز

تعویض کردن فیوزهای جعبه داشبورد سمت سرنشین جلو

اگر یک سیستم الکتریکی کار نمی‌کند، ابتدا فیوزهای روی جعبه فیوز سمت سرنشین را بررسی نمایید.

۱. سوئیچ موتور و دیگر کلیدها را خاموش نمایید.

۲. درپوش را خارج نمایید.

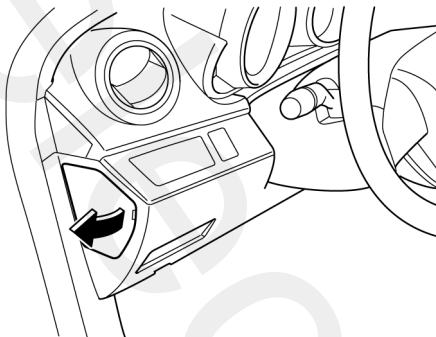

۳. فیوز را مستقیماً با استفاده از ابزار فیوزکش که داخل درپوش جعبه فیوز محفظه موتور قرار دارد بیرون بکشید.

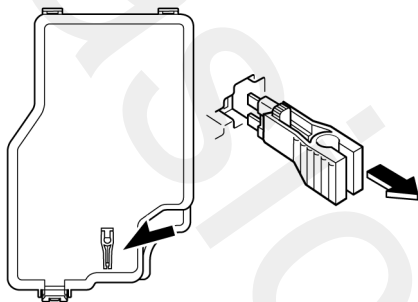

۴. فیوز را بازدید نمایید و اگر سوخته بود آن‌را تعویض نمایید.

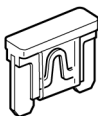

سالم

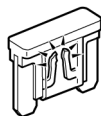

سوخته

۵. فیوز جدید که از نظر آمپر با فیوز سوخته شده یکسان است، در محل خود قرار دهید و مطمئن شوید که فیوز محکم نصب شده است. اگر این کار را نمی‌توانید انجام دهید باید یک تعمیرکار مجرب آن‌را نصب نماید. توصیه می‌شود به نمایندگی مجاز مزدا مراجعه نمایید.

اگر شما فیوز یدکی ندارید می‌توانید از فیوز مدارهایی که عملکرد آن‌ها چندان ضروری نیست همانند مدار آینه برقی (MIRROR) یا فنک (CIGAR) که دارای آمپر یکسانی هستند استفاده نمایید.

۳. اگر غیر از فیوز اصلی، فیوز دیگری سوخته بود، آن را با یک فیوز جدید که از نظر آمپر یکسان است تعویض نماید.

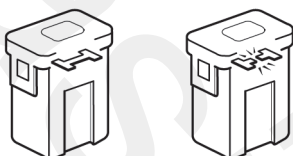

سالم

سوخته

⚠️ **اخطار**

هرگز فیوز اصلی را خودتان تعویض نکنید.

این کار را به تعمیرکار مجاز مزدا بسپارید:

تعویض فیوز اصلی توسط خودتان خطرناک است زیرا فیوز اصلی فیوزی با جریان بالا می‌باشد که نتیجه تعویض اشتباه می‌تواند به بروز شوک الکتریکی و با اتصال کوتاه منجر به آتش‌سوزی شود.

⚠️ **هشدار**

همیشه فیوز را با فیوز مشابه از نظر آمپر تعویض کنید در غیر این صورت ممکن است به سیستم الکتریکی صدمه وارد نمایید.

تعویض کردن فیوزهای محافظه موتور

اگر چراغ‌های جلو یا دیگر قطعات الکتریکی کار نمی‌کند و فیوزهای اتاق خودرو سالم هستند، جعبه فیوز زیر درب موتور را بازدید نمایید. اگر یک فیوز سوخته است، باید تعویض شود. برای این کار مراحل زیر را دنبال کنید:

۱. سوئیچ موتور و دیگر کلیدها را خاموش نمایید.
۲. درپوش جعبه فیوز را باز نمایید.

جعبه فیوز

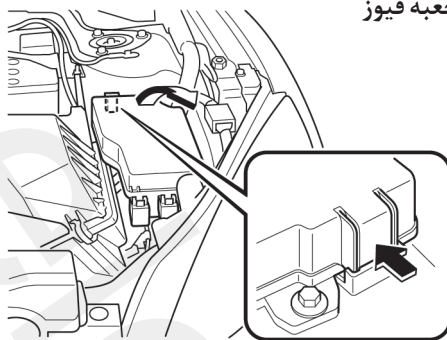

جعبه رله *

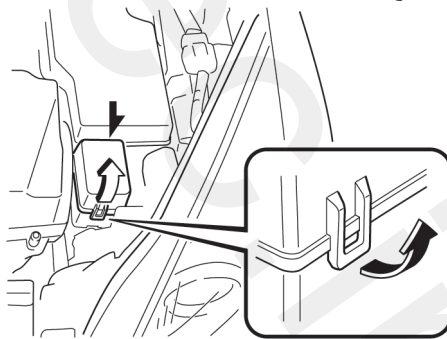

* در برخی مدل‌ها.

▼ جعبه فیوز
جعبه فیوز (محفظه موتور)

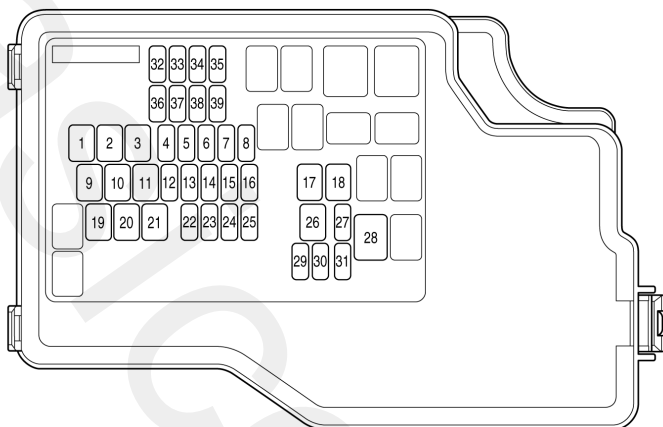

قطعات محافظت شده	آمپر فیوز	شرح	
فن خنک کننده*	۴۰ A	FAN 2	1
سیستم کنترل موتور	۴۰ A	ENG MAIN	2
برای حفاظت از مدارهای گوناگون	۵۰ A	BTN 1	3
ایرکاندیشن A/C*	۷/۵ A	A/C MAG	4
نور بالای چراغ های جلو	۲۰ A	H/L HI	5
چراغ های مه شکن*	۱۵ A	FOG	6
شستشوی چراغ های جلو	۲۰ A	H/L WASH	7
سانروف* (سقف کشویی)	۱۵ A	SUNROOF	8
گرم کن شیشه جلو*	۴۰ A	F.DEF RH	9
گرم کن شیشه جلو*	۴۰ A	F.DEF LH	10
فن خنک کننده	۴۰ A	FAN 1	11
چراغ های داخلی	۱۵ A	ROOM	12
TCM*	۱۵ A	TCM	13
سیستم کنترل دینامیکی پایداری خودرو*	۲۰ A	DSC	14

* در برخی مدل ها.

قطعات محافظت شده	آمپر فیوز	شرح	
برای حفاظت از مدارهای گوناگون	۷/۵ A	BTN 2	15
-	-	AT PUMP	16
بخاری	۴۰ A	HEATER	17
سیستم کنترل موتور	۳۰ A	INJ	18
مه‌زدایی شیشه عقب	۳۰ A	R.DEF	19
برای حفاظت از مدارهای گوناگون	۴۰ A	IGKEY 2	20
برای حفاظت از مدارهای گوناگون	۴۰ A	IGKEY 1	21
بوق	۱۵ A	HORN	22
چراغ‌های ترمز	۱۵ A	STOP	23
سیستم کنترل موتور	۱۰ A	ENG+B	24
سیستم سوخت	۲۵ A	FUEL PUMP	25
ABS	۴۰ A	ABS	26
گرم‌کن صندلی*	۲۰ A	SEAT WARM	27
سیستم فرمان الکتروهیدرولیکی	۸۰ A	EHPAS	28
-	-	-	29
ABS	۷/۵ A	ABS IG	30
-	-	-	31
نور پایین چراغ‌های جلو (سمت راست)	۱۵ A	H/L LO RH	32
نور پایین چراغ‌های جلو (سمت چپ)	۱۵ A	H/L LO LH	33
روشنایی صفحه نمایشگرها	۷/۵ A	ILLUM	34
چراغ‌های عقب	۱۵ A	TAIL	35
سیستم کنترل موتور	۱۵ A	ENG INJ	36
PCM	۱۵ A	ENG BAR	37
PCM	۲۰ A	ENG BAR 2	38
دریچه گاز برقی	۱۵ A	ETV	39

* در برخی مدل‌ها.

جعبه رله (محفظه موتور) *

MZR 1.6 MZR - CD 2.2

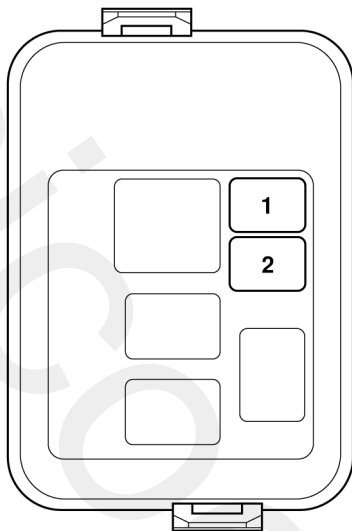

قطعات فعال شده	آمپر فیوز	شرح	
فن خنک کننده	30A	FAN 2	1
فن خنک کننده	30A	FAN 3	2

* در برخی مدل‌ها.

جعبه فیوز (سمت چپ)

1	4	7	10	13	16	19
2	5	8	11	14	17	20
3	6	9	12	15	18	21
22	24	26	28	30	32	33
23	25	27	29	31		

شرح	آمپر فیوز	قطعات فعال شده
1	-	-
2	۳۰ A	صندلی برقی *
3	۳۰ A	شیشه بالابر برقی
4	۲۵ A	عملگر قفل درب
5	-	-
6	-	-
7	۱۵ A	قفل الکترونیکی غربلیک فرمان *
8	۱۵ A	ایر برگ (کیسه هوا)
9	-	-
10	۱۵ A	فلاشرهای اعلام خطر
11	۱۵ A	برای حفاظت از مدارهای گوناگون
12	۱۵ A	سوکت‌های جانبی
13	۱۵ A	برف پاک‌کن عقب *
14	۱۵ A	فندک
15	-	-
16	۱۰ A	موتور فن بخاری
17	۱۰ A	کنترل برقی آینه‌ها
18	۱۰ A	سیستم کنترل موتور
19	-	-

قطعات محافظت شده	آمپر فیوز	شرح	
سیستم صوتی	۷/۵ A	AUDIO	20
گرم کن آینه‌ها*	۷/۵ A	M.DEF	21
سیستم چراغ‌های جلو فعال*	۷/۵ A	AFS	22
-	-	-	23
سیستم کنترل موتور	۲۰ A	ENG	24
-	-	-	25
-	-	-	26
-	-	-	27
-	-	-	28
-	-	-	29
شیشه‌های بالابر برقی	۲۵ A	P . WIND	30
-	-	-	31
برف پاک کن و شیشه شوی شیشه جلو	۲۵ A	F WIPER	32
-	-	-	33
-	-	-	34

*در برخی مدل‌ها.

▼ صدمه ناشی از فضله پرندگان، حشرات و شیره درختان

شرایط بروز

فضله پرندگان حاوی اسید می‌باشد و در صورت باقی ماندن بر روی سطح خودرو، باعث کدر شدن رنگ خودرو و همچنین از بین رفتن رنگ خواهد شد.

در صورت چسبیدن حشرات به بدنه خودرو، و تجزیه شدن آن‌ها، ترکیبات خورنده‌ای تولید می‌شود که در صورت باقی ماندن بر روی سطح، این ترکیبات باعث فرسایش رنگ و کدر شدن آن می‌شوند.

شیره درختان پس از مدتی سخت می‌شوند و می‌چسبند. در صورتیکه بر سطح خودرو قرار گیرد به سطح رنگ می‌چسبد و سخت می‌شود. در صورتیکه شما قصد تمیز کردن شیره درخت چسبیده شده را داشته باشید احتمال کندن شدن بخشی از رنگ خودرو وجود دارد.

پیشگیری

در صورت نیاز، خودرویتان را بر اساس دستورالعمل ذکر شده در این بخش شستشو داده و واکس بزنید. این عمل باید در اولین فرصت ممکن انجام پذیرد.

فضله پرندگان را می‌توان به وسیله یک اسفنج نرم و آب تمیز نمود. در صورتیکه شما در حین مسافرت هستید و امکان این عمل وجود ندارد با استفاده از یک پارچه مرطوب نیز می‌توان عمل تمیز نمودن را انجام داد. ناحیه تمیزشده را باید بر اساس دستورالعمل ذکر شده در این بخش واکس زد.

شیره درختان و حشرات را می‌توان به وسیله یک اسفنج نرم و آب تمیز نمود. همچنین تمیزکننده‌های شیمیایی تجاری برای این منظور موجود می‌باشد.

یک شیوه دیگر برای تمیز کردن موارد فوق‌الذکر پوشانیدن سطح مورد نظر بوسیله یک روزنامه خیس برای مدت زمان یک تا دو ساعت است. پس از تمیز کردن مواد، باقی مانده روی سطح را به وسیله آب شستشو دهید.

نحوه کاهش صدمات وارده به رنگ خودرو بر اثر شرایط محیطی

خودروی شما با استفاده از آخرین شیوه‌ها و تکنیک‌ها توسعه یافته رنگ‌آمیزی، رنگ شده است. در صورت عدم مراقبت صحیح، شرایط محیطی می‌تواند به رنگ خودروی شما صدمه وارد نماید.

در زیر به چند نمونه از صدمات احتمالی و نکات قابل توجه جهت پیشگیری از آن‌ها اشاره می‌شود.

▼ صدمات ناشی از باران‌های اسیدی یا آلودگی‌های صنعتی

شرایط بروز

آلودگی‌های صنعتی و دوده‌های خروجی از خودروها در هوا پخش می‌شوند و با باران و رطوبت موجود در هوا ترکیب شده و تولید اسید می‌نمایند. این اسیدها در طی بارندگی بر روی خودرو ریخته و پس از تبخیر آب روی سطح، اسید باقی مانده بر روی سطح خودرو می‌تواند باعث صدمه دیدن رنگ خودرو شود.

پیشگیری

برای پیشگیری از حالت ذکر شده در فوق، لازم است که خودرویتان را بر اساس راهنمای ذکر شده در این بخش شستشو داده و واکس بزنید. این مراحل باید بلافاصله پس از بارندگی که حالت اسیدی داشته باشد، انجام شود.

توجه

- ناحیه برخورد شن و ماسه‌ای که باعث پریدگی رنگ خودرو می‌شود، نسبت به سرعت خودرو متفاوت می‌باشد، به‌عنوان مثال وقتی که سرعت خودرو 90 km/h باشد، این ناحیه حدود 50 m می‌باشد.
 - در هوای سرد سطح رنگ خودرو سخت‌تر (شکننده‌تر) می‌شود و این مسئله خطر پریدگی رنگ را افزایش می‌دهد.
 - پریدگی رنگ می‌تواند باعث زنگ‌زدگی سطح خودرو شود. قبل از بروز این مسئله، قسمت آسیب‌دیده را به‌وسیله قلم لکه‌گیری مزدا براساس دستورالعمل شرح داده شده در این بخش ترمیم نمایید.
- غفلت نمودن از ترمیم به موقع می‌تواند باعث زنگ‌زدگی خودرو و متعاقباً سبب تعمیرات پرهزینه شود.

▼ اثر آب

شرایط بروز

باران، مه، رطوبت و حتی آب شیر ممکن است که حاوی مواد معدنی مضر مانند نمک و آهک باشند. در صورتیکه خودرو در معرض رطوبت حاوی مواد معدنی ذکر شده قرار بگیرد، پس از تبخیر آب، مواد معدنی مزبور روی سطح خودرو باقی‌مانده و باعث ایجاد خطوط سفید رنگی می‌شوند که این اثرات باقی‌مانده می‌توانند به سطح رنگ صدمه بزنند.

پیشگیری

برای پیشگیری از صدمات ذکر شده لازم است که خودرویتان را براساس دستورالعمل ذکر شده در این بخش شستشو داده و واکس بزنید. این مراحل باید بلافاصله پس از مشاهده حالت ذکر شده انجام پذیرد.

▼ لب‌پر شدن رنگ

شرایط بروز

در صورت برخورد ذرات شن و ماسه پرت شده توسط لاستیک دیگر خودروها به بدنه خودروی شما این مسئله بروز می‌نماید.

نحوه پیشگیری از لب‌پر شدن رنگ

حفظ فاصله مناسب نسبت به خودروی جلویی خطر برخورد ذرات شن و ماسه پرت شده از خودروی جلویی را کاهش می‌دهد.

مراقبت از بیرون خودرو

در هنگام استفاده از پاک‌کننده‌های شیمیایی یا پولیش تمامی برچسب‌ها و نکات ذکر شده در روی ظرف حاوی ماده مزبور را مورد توجه قرار داده و تمامی هشدارها و احتیاط‌ها را مطالعه نمایید.

▼ نگهداری کیفیت براقی رنگ

شستشو

⚠ هشدار

وقتی که دسته برف‌پاک‌کن در وضعیت AUTO و سوئیچ موتور در حالت ON قرار داشته باشند در موارد زیر ممکن است که برف‌پاک‌کن بصورت خودکار شروع به کار نماید:

- لمس نمودن سطح شیشه جلو که روی حسگر باران واقع شده است.
 - تمیز کردن شیشه جلو با پارچه در بخشی که حسگر باران واقع شده است.
 - ضربه زدن به شیشه جلو به وسیله دست یا اشیاء دیگر.
 - ضربه زدن به حسگر باران به وسیله دست یا اشیاء دیگر از سمت داخل خودرو.
- دقت نمایید که حرکت خودکار برف پاک‌کن باعث صدمه زدن به انگشتان یا صدمه دیدن برف پاک‌کن‌ها نشود. در هنگام شستشو یا سرویس نمودن خودرو اهرم برف‌پاک‌کن را در حالت OFF قرار دهید.

برای حفاظت بدنه خودرو و رنگ آن در برابر زنگ‌زدگی و خوردگی، حداقل هر ماه یکبار خودروی مزدا را با به‌وسیله آب ولرم یا آب سرد بشویید. ایجاد خراش در رنگ ذکر گردیده است.

در صورتیکه خودرو بصورت صحیح شستشو نشود ممکن است سطح رنگ خودرو خراش بردارد. در زیر چند نمونه از نحوه ایجاد خراش در رنگ ذکر گردیده است.

در شرایط زیر ممکن است که رنگ خودرو خراش بردارد:

- قبل از اینکه خودرو را با آب شستشوی اولیه دهید و مواد خارجی و کثافات روی خودرو را پاک کنید، اقدام به شستشو نموده باشید.
- خودرو به‌وسیله یک پارچه زبر، خشک یا کثیف شسته شود.
- خودرو به‌وسیله کارواشی که برس‌های آن بیش از حد کثیف یا سفت باشد شسته شود.
- از مواد شوینده یا واکس‌های حاوی مواد خورنده استفاده شود.

توجه

- در صورت خراشیده شدن رنگ خودرو به‌وسیله کارواش‌های اتوماتیک یا ناشی از شستشوی غیر صحیح شرکت مزدا هیچگونه مسئولیتی را پذیرا نخواهد بود.
- خراش‌های رنگ خودرو در رنگ‌های تیره‌تر مشهودتر به نظر می‌رسد.

برای کاهش دادن خراش سطح رنگ خودرو به موارد زیر توجه نمایید:

- قبل از شستشوی خودرو مواد خارجی و کثیفی‌های روی سطح خودرو را با پاشیدن آب ولرم یا آب سرد تمیز نمایید.
- برای شستشوی خودرو از آب ولرم یا سرد به مقدار کافی و پارچه نرم استفاده نمایید. از مورد استفاده قراردادن پارچه‌های نایلونی خودداری نمایید.
- در هنگام شستشو یا خشک کردن خودرو، پارچه را به آرامی روی سطح خودرو بمالید.
- خودروی خود را به کارواشی ببرید که اطمینان داشته باشید برس‌های آن همواره در وضعیت خوبی نگهداری می‌شوند.
- از شوینده‌های خورنده و یا واکس‌های حاوی ذرات ساینده استفاده ننمایید.

واکس زدن

در صورتیکه آب روی سطح خودروی شما بصورت قطره قطره در نیاید نشانه نیاز خودرو به واکس می باشد. علاوه بر بدنه خودرو، تزئینات فلزی خودرو را نیز برای براقی آن‌ها واکس بزنید.

۱. از واکس‌هایی که حاوی مواد ساینده نمی باشد استفاده نمایید. واکس‌های حاوی مواد ساینده باعث از بین رفتن رنگ شده و به قطعات فلزی براق صدمه وارد می نمایند.

۲. واکس‌های طبیعی با کیفیت خوب را مورد استفاده قرار دهید.

۳. در حین واکس زدن عمل مالیدن واکس را به وسیله اسفنج یا پارچه نرم انجام دهید.

۴. واکس را به وسیله یک پارچه نرم تمیز نمایید.

توجه

لکه‌برهای مورد استفاده جهت از بین بردن روغن، قیر و مواد مشابه معمولاً واکس را نیز از بین می‌برند. این نواحی را مجدداً واکس بزنید.

▼ لکه‌گیری صدمات رنگ خودرو

به وسیله قلم لکه‌گیر مزدا صدمات ناشی از برخورد سنگ به رنگ خودرو یا صدمات در حین پارک خودرو و غیره را قبل از زنگ‌زدن محل مزبور ترمیم نمایید. ابتدا کثیفی‌ها، گریس و روغن‌های محل مورد نظر را به وسیله یک پارچه نرم تمیز نمایید.

در صورتیکه محل صدمه دیده زنگ زده است:

۱. به وسیله سنباده زنگ زدگی را کاملاً برطرف نمایید.
۲. محل را به وسیله یک پارچه نرم تمیز نمایید.
۳. ناحیه مورد نظر را ضد زنگ بزنید.
۴. پس از خشک شدن، پوشش لکه‌گیر مناسب بر روی محل صدمه دیده بزنید.

البته ما توصیه می‌نماییم که این عمل را به متخصص مجرب نمایندگی مزدا بسپارید.

⚠ هشدار

از مورد استفاده قرار دادن سیم فلزی (سیم ظرفشویی)، مواد پاک‌کننده خورنده یا حلال‌های قوی حاوی ترکیبات آلکالاینی یا سوزش‌آور برای تمیز کردن سطوح کرومی (آب کاری شده) یا قطعات آلومینیومی آب کاری شده خودداری نمایید. این عمل می‌تواند باعث صدمه زدن به روکش محافظ قطعات ذکر شده گردد. همچنین این حلال‌ها ممکن است که باعث از بین بردن رنگ شوند.

توجه ویژه‌ای به تمیز نمودن نمک، گل، گرد و خاک و دیگر مواد خارجی زیر سطح خودرو و گل گیرها داشته باشید و همچنین اطمینان حاصل نمایید که سوراخ‌های تخلیه روی لبه پایین درها تمیز باشد. حشرات، قیر، شیره درختان، فضلہ پرنده‌گان، مواد صنعتی موجود در هوا و مشابه آن‌ها، در صورت باقی ماندن در روی سطح خودرو می‌توانند باعث صدمه زدن به کیفیت رنگ خودرو شود. در صورتیکه شستشو با آب خالی کفایت نمی‌کند از صابون‌های مایع که برای شستشوی خودرو ساخته شده‌اند استفاده نمایید. پس از شستشوی خودرو با صابون، تمامی آثار صابون را با آب سرد یا ولرم بشویید. از خشک شدن صابون بر روی سطح خودرو جلوگیری نمایید. پس از شستشوی خودرو، برای جلوگیری از ایجاد لکه ناشی از آب بر روی سطح، آن‌را به وسیله یک پارچه جیر تمیز خشک نمایید.

⚠ اخطار

لنت‌های ترمز خیس شده را با رانندگی با سرعت پایین و آرام فشار دادن پدال ترمز خشک نمایید تا کارایی ترمز به وضعیت مطلوب برسد:

رانندگی با لنت ترمز خیس خطرناک می‌باشد. زیرا خطر افزایش فاصله ترمزگیری یا کشیده شدن خودرو به یک سمت و در نتیجه احتمال بروز تصادف در حین ترمزگیری وجود دارد. با ترمزگیری آرام می‌توان مشخص نمود که ترمز در وضعیت مطلوبی قرار دارد یا خیر.

▼ پوشش زیر خودرو

قطعات زیر خودرو که شرایط بحرانی تری دارند به وسیله یک لایه مخصوص روکش شده‌اند تا خودرو را از صدمات شیمیایی و ضربات سنگ و غیره محافظت نماید. این پوشش ممکن است به مرور زمان دچار صدمه گردد. پوشش زیر خودرو را بصورت متناوب مورد کنترل قرار دهید.

برای کسب اطلاعات در مورد نحوه ترمیم صدمات وارد شده به این پوشش به نمایندگی مجاز مزدا مراجعه نمایید.

▼ نگهداری از رینگ‌های آلومینیومی چرخ*

رینگ‌های آلومینیومی دارای یک لایه روکش محافظ می‌باشند. برای نگهداری از این لایه روکش توجهات ویژه‌ای ضروری می‌باشد.

توجه

- از مورد استفاده قراردادن بُرس سیمی، یا مواد پاک‌کننده خورنده یا ترکیبات پلیشی یا حلال‌ها بر روی رینگ‌های چرخ آلومینیومی خودداری نمایید. زیرا ممکن است که لایه روکش رینگ را از بین ببرند.
- برای تمیز کردن رینگ‌ها فقط از آب و صابون مایع، یا پاک‌کننده‌های طبیعی و یک اسفنج یا پارچه نرم استفاده نمایید و سپس به روی رینگ آب سرد یا آب ولرم بپاشید. همچنین رینگ‌ها را پس از رانندگی در جاده‌های خاکی یا نمک پاشی شده بشویید این مسئله کمک می‌کند که خطر خوردگی رینگ‌ها کاهش یابد.
- از شستشوی خودرو در کارواش‌های اتوماتیکی که از بُرس‌های سخت و دارای سرعت چرخش بالا استفاده می‌کنند اجتناب نمایید.
- در صورتیکه شفافیت رینگ‌های آلومینیومی خودرویتان کاهش یافت آن را واکس بزنید.

▼ محافظت از حفره حفره شدن (Cavity)

شیوه‌های اولیه لازم جهت جلوگیری از حفره حفره شدن در کارخانه سازنده مورد پیروی و انجام واقع گردیده است. اما پس از مورد استفاده قراردادن خودرو، انجام محافظت‌های اضافی به افزایش عمر بدنه خودرو کمک می‌نماید. برای حصول اطلاع در مورد این شیوه‌ها و محافظت‌های اضافی به نمایندگی مجاز مزدا رجوع نمایید.

▼ نگهداری از فلزات براق

- برای پاک کردن ذرات قیر و حشرات از پاک‌کننده قیر استفاده نمایید. هرگز از چاقو و ابزارهای مشابه برای این کار استفاده نکنید.
- برای جلوگیری از خوردگی سطوح براق فلزی از واکس یا مواد محافظ قطعات کرومی استفاده نموده و برای براق نمودن این قطعات سطح را کاملاً بمالید.
- در هوای سرد یا در نواحی لغزنده، قطعات فلزی براق را به وسیله یک لایه از واکس یا مواد محافظ قطعات کرومی (نوع قویتر از معمولی) بپوشانید. همچنین می‌توان آن‌ها را به وسیله مواد زلاتینی نفتی غیر خورنده یا ترکیبات محافظ دیگر بپوشانید.

⚠ هشدار

از مورد استفاده قراردادن سیم فلزی (سیم ظرفشویی)، مواد پاک‌کننده خورنده یا حلال‌های قوی حاوی ترکیبات آلکالاینی یا سوزش‌آور برای تمیز نمودن سطوح کرومی (فلزات براق آبکاری شده) یا قطعات آلومینیومی آبکاری شده خودداری نمایید. این عمل می‌تواند باعث صدمه زدن به روکش محافظ قطعات ذکر شده گردد. علاوه بر این، این حلال‌ها ممکن است که باعث از بین بردن رنگ شوند.

* در برخی مدل‌ها.

برای اینکه سطوح پارچه‌ای تمیز و تازه به نظر برسند از آن مواظبت نمایید. در غیر اینصورت رنگ آن‌ها تغییر می‌نماید و سریعاً لکه می‌گیرند و مقاومت آن‌ها در برابر آتش گرفتن کاهش می‌یابد.

⚠ هشدار

فقط از تمیزکننده‌های توصیه شده و مطابق با دستورالعمل آن‌ها استفاده نمایید. در غیر اینصورت، باعث از بین رفتن ظاهر و کاهش مقاومت در برابر آتش‌سوزی سطوح ذکر شده می‌شود.

تمیز نمودن جیر صندلی‌ها

بلافاصله لکه‌ها را تمیز نمایید، چرا که پاک کردن لکه‌ها بعداً مشکل خواهد شد و همچنین ممکن است منجر به تغییر رنگ یا رنگ پریدگی شود.

برای تمیز کردن، با پارچه مرطوب و نرم لکه‌ها را تمیز نموده و سپس با پارچه خشک و نرم، خشک کنید. در صورتیکه لکه‌ها با آب خالی پاک نمی‌شوند، از آب صابون یا پاک‌کننده‌های ملایم استفاده نمایید.

⚠ هشدار

از تمیز نمودن جیر با تمیزکننده‌های چرم یا پاک‌کننده و یا صابون خودداری نمایید، چرا که منجر به تغییر رنگ می‌شوند.

برای خشک نمودن قطرات آب سطح را با دستمال تمیز و خشک پاک کنید.

⚠ هشدار

اجسام فلزی و نک‌تیز می‌توانند به‌نحو غیر قابل جبران به سطوح جیر صدمه بزنند.

مراقبت از داخل خودرو

▼ احتیاط‌های اولیه در مورد صفحه پائل داشبورد

از تماس حلال‌های سوزاننده مانند اُدکلن، لوازم آرایش با داشبورد جلوگیری نمایید. این مواد باعث صدمه زدن و از بین بردن رنگ داشبورد می‌شوند. در صورت ریختن این حلال‌ها بر روی داشبورد، سریعاً آن‌را پاک نمایید.

⚠ هشدار

از مورد استفاده قرار دادن مواد براق‌کننده برای داشبورد خودداری نمایید. زیرا این مواد حاوی اجزایی هستند که باعث از بین بردن رنگ، چروک شدن، ترک خوردن و کنده شدن پوشش داشبورد می‌شوند.

▼ تمیز کردن داخل و کف خودرو

وینیل

گرد و خاک و آشغال‌های موجود روی سطوح وینیلی را به‌وسیله ماهوت پاک‌کن یا جارو برقی تمیز نمایید، سطوح وینیلی را به‌وسیله تمیزکننده چرم و وینیل تمیز نمایید.

چرم

چرم طبیعی یکدست نبوده و ممکن است ترک بردارد و یا چروک شود آن‌را به‌وسیله پاک‌کننده‌های چرم طبیعی یا صابون مایع تمیز نمایید.

ابتدا به‌وسیله یک پارچه مرطوب نرم پاک نمایید و بعد به‌وسیله یک پارچه خشک و نرم خشک نمایید.

پارچه

گرد و خاک و آشغال‌های روی سطوح پارچه‌ای را به‌وسیله ماهوت پاک‌کن یا جارو برقی تمیز نمایید و آن‌را به‌وسیله شامپو فرش که برای فرش و تودوزی مورد استفاده واقع می‌شود تمیز کنید. لکه‌های روی سطح را فوراً به‌وسیله لکه پاک‌کن برطرف نمایید.

⚠️ اخطار

کمربند ایمنی صدمه دیده را سریعاً جهت تعویض به نمایندگی مجاز مزدا ببرید: استفاده از کمربند ایمنی صدمه دیده خطرناک می‌باشد. زیرا در حین تصادف کمربند ایمنی صدمه دیده، حفاظت کافی ایجاد نمی‌نماید.

▼ تمیز کردن سطح داخلی شیشه‌ها

در صورتیکه سطح شیشه به موادی از قبیل روغن، گریس یا واکس آغشته شده است آنرا به‌وسیله شیشه پاک‌کن تمیز نمایید. دستورالعمل روی ظرف شیشه پاک‌کن را مورد پیروی قرار دهید.

⚠️ هشدار

- از خراشیدن سطح داخلی شیشه عقب اجتناب نمایید. زیرا ممکن است که به شبکه سیم‌های شیشه گرم‌کن صدمه وارد نمایید.
- حین تمیز نمودن سطح داخلی شیشه عقب از پارچه نرم آغشته به آب ولرم استفاده نموده، به آرامی خطوط آنتن را تمیز نمایید. استفاده از محصولات شیشه پاک‌کن، به آنتن صدمه می‌زند.

صفحه نمایشگر چند منظوره* و صفحه نمایشگر اطلاعات*

صفحه نمایشگر چند منظوره و صفحه نمایشگر اطلاعات مورد نیاز خودرو با روکش مخصوصی که در برابر خراش مقاوم است پوشانده شده‌اند. در هنگام تمیز نمودن این روکش‌ها از یک پارچه نرم استفاده نمایید.

توجه

در صورت ایجاد خراش و شکستگی روی صفحه‌نمایش امکان برطرف شدن خراش‌ها وجود ندارد.

جلوداشبورد سمت سرنشین جلو

- در این سطح از مواد بسیار نرم استفاده شده است، توصیه می‌شود حین تمیز نمودن این سطح از حوله نرم و پاک‌کننده ملایم استفاده نمایید.
- در صورت ساییدن شدید، ممکن است جلوداشبورد صدمه دیده، منجر به خراشیدگی سطح گردد.

▼ تمیز کردن کمربند ایمنی

کمربند ایمنی را به‌وسیله صابون مورد توصیه برای تمیز کردن تودوزی تمیز نمایید. حتماً از دستورالعمل ذکر شده برای ماده پاک‌کننده مورد استفاده پیروی نمایید. از شستشوی کمربند به‌وسیله مواد سفیدکننده و رنگ زدن کمربند اجتناب نمایید. زیرا این مواد به کمربند صدمه وارد می‌نمایند. پس از تمیز کردن کمربند، آنرا کاملاً خشک نمایید و قبل از جمع کردن آن اطمینان حاصل نمایید که هیچگونه مواد پاک‌کننده‌ای روی آن باقی نماند.

*در برخی مدل‌ها.

اطلاعات مهم مرتبط با مالک شامل گارانتی و نصب تجهیزات

- 9-2 گارانتی
افزودن قطعات و تجهیزات جانبی غیر اصلی 9-2
- 9-3 تلفن همراه
هشدار تلفن همراه 9-3
- 9-4 همسان سازی الکترومغناطیسی
همسان سازی الکترومغناطیسی 9-4

افزودن قطعات و تجهیزات جانبی غیراصلی

لطفاً به‌خاطر داشته باشید که ایجاد تغییر در قطعات اصلی خودرو مزدا ایمنی آن را تحت تأثیر قرار خواهد داد. این موضوع فقط در رابطه با عدم استفاده از قطعات یدکی غیراصلی نبوده، بلکه شامل قطعات جانبی، قطعات و اتصالات تزئینات، شامل لاستیک و ... نیز می‌باشد.

قطعات یدکی و اصلی مزدا مخصوصاً برای خودرو مزدا طراحی شده‌اند.

استفاده از دیگر قطعات و تجهیزات جانبی بجز آنچه در مزدا مورد آزمایش قرار گرفته، مورد تأیید نمی‌باشد. مزدا نمی‌تواند استفاده از این قطعات را توصیه نموده و مسئول صدمات ناشی از استفاده از این قطعات نمی‌باشد.

⚠️ اخطار

حین انتخاب و نصب تجهیزات جانبی، همانند تلفن همراه، بی‌سیم و سیستم‌های استریو و سیستم‌های دزدگیر به‌شدت مراقب باشید:

انتخاب و نصب قطعات نادرست خطرناک می‌باشد. این عمل ممکن است منجر به صدمه دیدن سیستم‌های اصلی خودرو، خاموش شدن ناگهانی موتور، فعال شدن کیسه‌های هوا، غیر فعال شدن سیستم ترمز ABS و یا آتش‌سوزی در خودرو گردد.

مزدا هیچ‌گونه مسئولیتی در مورد مرگ یا صدمات جسمی یا خسارت‌های وارد بر خودرو ناشی از نصب قطعات و تجهیزات غیراصلی را بر عهده نمی‌گیرد.

هشدار تلفن همراه

⚠️ اخطار

لطفاً حین استفاده از وسایل ارتباطی، قوانین راهنمایی و رانندگی را مدنظر قرار دهید: استفاده از تجهیزات الکتریکی همانند تلفن همراه، کامپیوتر، رادیو سیار، سیستم جستجوی مسیر خودرو و دیگر تجهیزات توسط راننده حین حرکت خودرو خطرناک می‌باشد. استفاده از این تجهیزات حواس راننده را پرت کرده، ممکن است منجر به بروز تصادف گردد. در صورتیکه امکان استفاده دیگر سرنشینان از این قبیل تجهیزات وجود ندارد، در محل امنی پارک نموده و سپس از آن استفاده نمایید. در صورتیکه علی‌رغم در نظر گرفتن این هشدار، استفاده از تلفن همراه ضروری می‌باشد، از سیستم هندزفری استفاده نمایید تا دستهای شما برای رانندگی آزاد باشند. هرگز از تلفن همراه و یا دیگر تجهیزات حین حرکت خودرو استفاده نکرده، در عوض تمام توجه خود را به راندن خودرو معطوف نمایید.

همسان سازی الکترومغناطیسی

خودرو مزدا شما براساس استانداردهای اروپایی الکترومغناطیسی (EC / 104 / 2004) طراحی و تست شده است. تجهیزات فرستنده امواج رادیویی (RF) (همانند تلفن های همراه، فرستنده های رادیویی ضعیف و ...) را می توان با در نظر گرفتن قوانین زیر بر روی خودرو نصب نمود. اطمینان از هماهنگ بودن تجهیزات جدید با استانداردها و قوانین بر عهده شما می باشد. تجهیزات را به وسیله تعمیرکار مجرب بر روی خودرو نصب نمایید.

هشدار ⚠

- از نصب هرگونه فرستنده و گیرنده، میکروفن، بلندگو و دیگر تجهیزات در مسیر انبساط کیسه های هوا خودداری نمایید.
- از افزودن سیم آنتن به سیم کشی اصلی خودرو، لوله های سوخت و یا لوله های ترمز خودداری نمایید.
- از قرار دادن سیم آنتن به موازات سیم کشی خودرو تا آنجا که ممکن است خودداری نمایید.
- سیم آنتن و سیم برق را حداقل ۱۰۰ میلی متر دورتر از بخش های کنترلی الکترونیکی و ایربگ ها قرار دهید.
- از فندک و سوکت برق برای نصب تجهیزات فرستنده RF خودداری نمایید.

محل قرارگیری آنتن ها

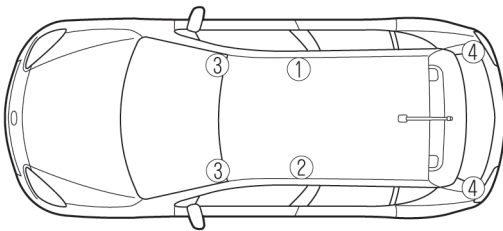

- ① جلو و سمت راست سقف
- ② جلو و سمت چپ سقف
- ③ روی شیشه جلو مجاور ستون جانبی
سرنشین جلو و قسمت بالایی
- ④ سمت راست و چپ در صندوق عقب
(صندوق دار و هاچ بک)

اطلاعات مورد توجه مشتری
همسان سازی الکترومغناطیسی

محل قرارگیری آنتن	حداکثر وات خروجی	باند فرکانس (MHZ)
① ② ④	۵۰	۵۰-۵۴
① ② ④	۵۰	۶۸-۸۷/۵
① ② ④	۵۰	۱۴۲-۱۷۶
① ② ④	۵۰	۳۸۰-۴۷۰
① ② ④	۱۰	۸۰۶-۹۴۰
③*1	۲*1	
① ② ④	۱۰	۱۲۰۰-۱۳۰۰
① ② ④	۱۰	۱۷۱۰-۱۸۸۵
③*1	۱*1	
① ② ④	۱۰	۱۸۸۵-۲۰۲۵
③*1	۱*1	

*1: فقط از تلفن های همراه GSM/3G، با آنتن درون شیشه جلو استفاده نمایید.

توجه
<p>پس از نصب فرستنده RF، عدم ایجاد اختلال در تمامی تجهیزات الکترونیکی را در دو حالت آماده بکار و فعال کنترل نمایید.</p> <p>تمامی تجهیزات الکترونیکی را در حالات زیر کنترل نمایید:</p> <ul style="list-style-type: none"> • قراردادن سوئیچ خودرو در وضعیت روشن ON • روشن بودن موتور • حین رانندگی با سرعت های متفاوت.

اطلاعات فنی خودروی مزدای شما

10-2 شماره شناسایی

10-2 برچسب مشخصات خودرو (VIN)

10-3 مشخصات

10-3 مشخصات

10-13 شخصی سازی عملکردها

10-13 شخصی سازی

▼ برچسب فشار باد لاستیک

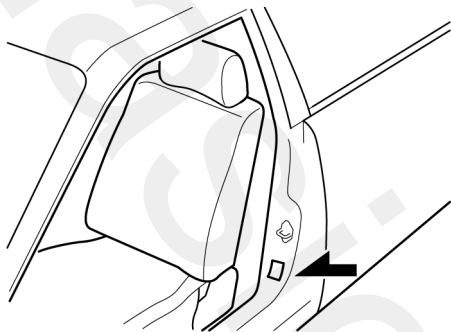

▼ شماره موتور

MZR 1.6

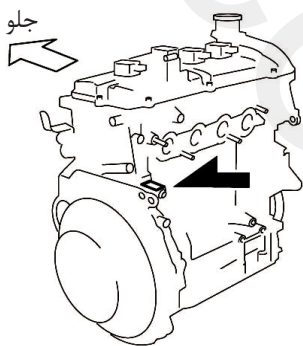

MZR 2.0

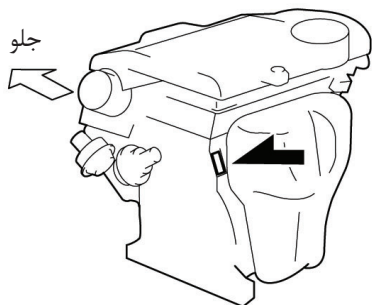

برچسب مشخصات خودرو (VIN)

▼ شماره مشخصات خودرو

شماره شناسایی خودرو برای انجام ثبت قانونی کشور مورد استفاده قرار می‌گیرد. این شماره بر روی پلاکی در سمت چپ بالای جلوداشبورد قرار دارد.

▼ پلاک مدل خودرو

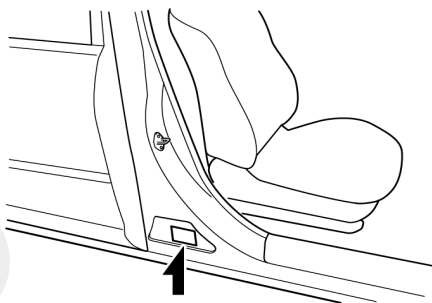

▼ شماره شناسایی خودرو (VIN)

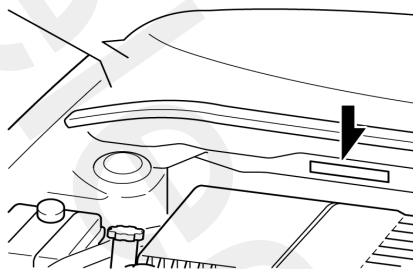

مشخصات

مشخصات

▼ موتور

موتور بنزینی

مشخصات		مدل
موتور MZR 2.0	موتور MZR 1.6	
چهار سیلندر خطی DOHC-16V		نوع
83.1 × 87.5 میلی متر	83.6 × 78.0 میلی متر	قطر × کورس
1999 میلی لیتر	1598 میلی لیتر	حجم موتور
10.0	10.0	نسبت تراکم

▼ سیستم الکتریکی

موارد			طبقه بندی	
فیلر دهانه شمع	شماره شمع			باتری
1.0 - 1.1 mm	K16PR-U11	DENSO	12V-40AH/5HR, 12V-52AH/5HR	موتور 1.6 MZR
	BKR5E-11	NGK		
	BP13 18 110	MAZDA		
1.2 - 1.3 mm	SK16PR-E13	DENSO		
1.25 - 1.35 mm	ILTR5A13G	NGK	12V-40AH/5HR, 12V-52AH/5HR	موتور 2.0 MZR

هشدار ⚠

حین تمیز نمودن شمع‌های ایریدیوم، از بُرس فلزی استفاده نکنید. ممکن است ذرات ریز آلیاژ ایریدیوم و پلاتینیوم به سر آن صدمه ببیند.

روغنکاری ▼

روغن مورد توصیه	نوع روغن و طبقه‌بندی آن			
روغن اصلی مزدا همانند Dexelia	5W-30	یا API SL ACEA A3/A5	روغن موتور*1	
-		یا API SL/SM ACEA A3/A5		
روغن اصلی مزدا همانند Dexelia	5W-30	یا API SL ACEA A3		موتور بنزینی اروپا
-		یا API SL/SM ACEA A3/A5		
-	5W-30	یا API SL/SM ACEA A3/A5		
-	یا API SG/SH/SJ/SL/SM ILSAC GF-II/GF-III/GF-IV			موتور بنزینی بجز اروپا

*1: به شماره ویسکوزیته SAE توصیه شده در صفحه 8-21 مراجعه نمایید.

طبقه‌بندی	روغنکاری
ATF M-V	روغن گیربکس اتوماتیک
ATF M-III, M-V یا مشابه آن (به طور مثال Dexron® II)	روغن هیدرولیک فرمان
یا FMVSS116 DOT-3 یا SAE J 1703 DOT-4	مدل‌های اروپایی
FMVSS116 DOT-3 یا SAE J 1703	مدل‌های بجز اروپایی

▼ ظرفیت‌ها

ظرفیت	موارد		
3.9 L	با تعویض فیلتر	موتور MZR 1.6	روغن موتور
3.7 L	بدون تعویض فیلتر		
4.3 L	با تعویض فیلتر	موتور MZR 2.0	
3.9 L	بدون تعویض فیلتر		
6.0 L	موتور MZR 1.6		مایع خنک‌کاری موتور
7.5 L	موتور MZR 2.0		
2.91 L	موتور MZR 1.6		روغن گیربکس معمولی
2.85 L	موتور MZR 2.0		
8.14 L	گیربکس ۵ دنده‌ای		روغن گیربکس اتوماتیک
55.0 L	موتور MZR 1.6		ظرفیت باک سوخت
	موتور MZR 2.0		

میزان روغن و مایعات را با استفاده از گیج (میله اندازه‌گیری) اندازه‌گیری نمایید.

مشخصات

▼ ابعاد و اندازه‌ها (صندوق دار)

مشخصات خودرو	موارد	
طول کلی ۴۵۸۰ میلی‌متر	طول کلی	
عرض کلی ۱۷۵۵ میلی‌متر	عرض کلی	
ارتفاع کلی ۱۴۷۰ میلی‌متر	ارتفاع کلی	
۱۵۳۰ میلی‌متر	۱۷ اینچ	فاصله چرخ‌های جلو
۱۵۳۵ میلی‌متر	۱۵ یا ۱۶ اینچ	
۱۵۱۵ میلی‌متر	۱۷ اینچ	فاصله چرخ‌های عقب
۱۵۲۰ میلی‌متر	۱۵ یا ۱۶ اینچ	
۲۶۴۰ میلی‌متر	فاصله چرخ‌های جلو و عقب خودرو (Wheelbase)	

(هاچ‌بک)

مشخصات خودرو	موارد	
۴۴۶۰ میلی‌متر	با تیپ STD	طول کلی
۴۴۹۰ میلی‌متر	با تیپ SPORTY	
۱۷۵۵ میلی‌متر	عرض کلی	
۱۴۷۰ میلی‌متر	ارتفاع کلی	
۱۵۳۰ میلی‌متر	۱۷ اینچ	فاصله چرخ‌های جلو
۱۵۳۵ میلی‌متر	۱۵ یا ۱۶ اینچ	
۱۵۱۵ میلی‌متر	۱۷ اینچ	فاصله چرخ‌های عقب
۱۵۲۰ میلی‌متر	۱۵ یا ۱۶ اینچ	
۲۶۴۰ میلی‌متر	فاصله چرخ‌های جلو و عقب خودرو (Wheelbase)	

▼ لامپ چراغ‌ها
چراغ‌های بیرون خودرو

مشخصات		لامپ چراغ		
ECE R (SAE)	وات			
HB3 (#9005)	۶۰	نور بالا	هالوژن	چراغ‌های جلو
H11 (H11)	۵۵	نور پایین		
D2S (D2S)	۳۵	نور بالا/پایین	زنون	
WY21W (—)	۲۱	چراغ‌های راهنمای جلو		
W5W (4CP)	۵	چراغ‌های پارک		
HB4 (#9006)	۵۵	چراغ‌های مه‌شکن جلو*		
WY5W (—)	۵	لامپ معمولی*1		چراغ‌های راهنمای جانبی
— (—)	LED*2	لامپ‌های LED (روی آینه بیرونی)		
W21W (T20)	۲۱	صندوق‌دار		
W16W (#921)	۱۶	نوع A	هاچ‌بک	چراغ ترمز سوم
W21W (T20)	۲۱	نوع B		
WY21W (32CP)	۲۱	چراغ‌های راهنمای عقب		
W21/5W (#7443)	۲۱/۵	نوع معمولی	چراغ‌های ترمز / چراغ‌های عقب	
— (—)	LED*2	نوع LED		
W21W (#7440)	۲۱	چراغ دنده عقب		
W21W (#7440)	۲۱	چراغ مه‌شکن عقب*		
W5W (—)	۵	چراغ پلاک راهنمایی		

*1: این چراغ و مجموعه داخلی به‌طور یکپارچه ساخته شده‌اند و تعویض لامپ به تنهایی ممکن نیست، کل مجموعه را با هم تعویض نمایید.
*2: LED دیود نوری می‌باشد.

چراغ‌های داخلی

مشخصات		لامپ چراغ
ECE R	وات	
-	۳	چراغ صندوق عقب (خودرو صندوق دار)
-	۵	چراغ صندوق عقب (هاچ‌بک)
-	۸	چراغ سقف/چراغ مطالعه جلو
-	۱۰	چراغ سقف عقب
-	۲	چراغ آینه آفتابگیر *

چراغ ترمز سوم

نوع A

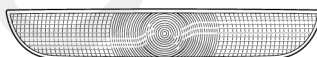

نوع B



▼ لاستیک‌ها

نمونه علائم مشخصه روی لاستیک‌ها و مفهوم آن‌ها

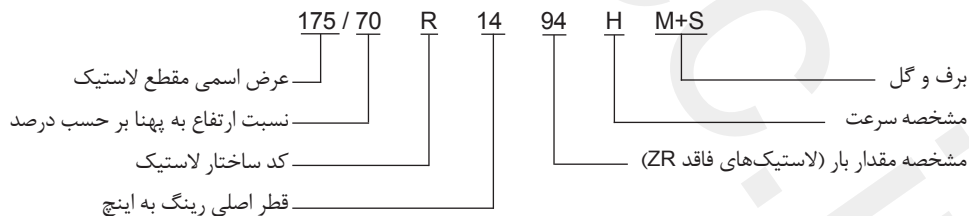

مشخصات

اطلاعات علائم مشخصه لاستیک

با استفاده از جدول زیر لاستیک مناسب خودرو خود را تهیه نمایید.

مشخصه سرعت	حداکثر سرعت مجاز
Q	تا ۱۶۰ km/h
R	تا ۱۷۰ km/h
S	تا ۱۸۰ km/h
T	تا ۱۹۰ km/h
U	تا ۲۰۰ km/h
H	تا ۲۱۰ km/h
V	تا ۲۴۰ km/h
W	تا ۲۷۰ km/h
Y	تا ۳۰۰ km/h
ZR	بیش از ۲۴۰ km/h

فشار باد لاستیک

توجه
لاستیک‌های نصب شده روی خودرو با طراحی شاسی خودرو مطابقت دارند. توصیه می‌شود در حین تعویض لاستیک‌ها، از همان نوع نصب شده اولیه در روی خودرو استفاده نمائید. برای جزئیات بیشتر به نمایندگی مجاز مزدا مراجعه نمائید.

فشار باد لاستیک را مطابق جدول زیر کنترل نمایید.

لاستیک‌های استاندارد

موتور 1.6 MZR

فشار باد لاستیک		اندازه لاستیک	
بار کامل	تا ۳ سرنشین		
۲۵۰ kpa (۳۶ psi)	۲۴۰ kpa (۳۵ psi)	جلو	195/65R15 91 V
۳۳۰ kpa (۴۸ psi)	۲۳۰ kpa (۳۳ psi)	عقب	
۲۶۰ kpa (۳۸ psi)	۲۳۰ kpa (۳۳ psi)	جلو	205/55R16 91 V
۳۳۰ kpa (۴۸ psi)	۲۲۰ kpa (۳۲ psi)	عقب	
۲۴۰ kpa (۳۵ psi)	۲۰۰ kpa (۲۹ psi)	جلو	205/50R17 89W
۳۱۰ kpa (۴۵ psi)	۲۰۰ kpa (۲۹ psi)	عقب	

فشار باد لاستیک		اندازه لاستیک	
بار کامل	تا ۳ سرنشین	جلو	عقب
۲۶۰ kpa (۳۸ psi)	۲۳۰ kpa (۳۳ psi)	جلو	205/55R16 91 V
۳۳۰ kpa (۴۸ psi)	۲۲۰ kpa (۳۲ psi)	عقب	
۲۴۰ kpa (۳۵ psi)	۲۲۰ kpa (۳۲ psi)	جلو	205/50R17 89W
۳۱۰ kpa (۴۵ psi)	۲۱۰ kpa (۳۰ psi)	عقب	

1: وزن هر سرنشین: تقریباً ۷۵ kg

لاستیک 205/50R17 89W (جلو)

پیش از رانندگی با حداکثر سرعت، فشار باد لاستیک را افزایش دهید. برای رانندگی با سرعت بیش از ۱۹۰ km/h، فشار باد لاستیک را ۳۰ kpa افزایش دهید.

لاستیک زاپاس اضطراری

فشار باد	اندازه لاستیک
۴۲۰ kpa (۶۰ psi)	T115/70D15 90M
۴۲۰ kpa (۶۰ psi)	T125/70D16 96M

لاستیک‌های زمستانی (یخ‌شکن)

موتور 1.6 MZR

فشار باد لاستیک		اندازه لاستیک	
بار کامل	تا ۳ سرنشین		
۲۵۰ kpa (۳۶ psi)	۲۴۰ kpa (۳۵ psi)	جلو	195/65R15* ¹ M+S
۳۲۰ kpa (۴۶ psi) ^{*3} ۳۵۰ kpa (۵۱ psi) ^{*4}	۲۵۰ kpa (۳۶ psi)	عقب	
۲۶۰ kpa (۳۸ psi)	۲۳۰ kpa (۳۳ psi)	جلو	205/55R16* ¹ M+S
۳۲۰ kpa (۴۶ psi) ^{*3} ۳۵۰ kpa (۵۱ psi) ^{*4}	۲۴۰ kpa (۳۵ psi)	عقب	
۲۴۰ kpa (۳۵ psi)	۲۰۰ kpa (۲۹ psi)	جلو	205/50R17* ² M+S
۳۲۰ kpa (۴۶ psi) ^{*5} ۳۳۰ kpa (۴۸ psi) ^{*6}	۲۲۰ kpa (۳۲ psi)	عقب	

موتور 2.0 MZR

فشار باد لاستیک		اندازه لاستیک	
بار کامل	تا ۳ سرنشین		
۲۶۰ kpa (۳۸ psi)	۲۳۰ kpa (۳۳ psi)	جلو	205/55R16* ¹ M+S
۳۲۰ kpa (۴۶ psi) ^{*3} ۳۵۰ kpa (۵۱ psi) ^{*4}	۲۴۰ kpa (۳۵ psi)	عقب	
۲۴۰ kpa (۳۵ psi)	۲۲۰ kpa (۳۲ psi)	جلو	205/50R17* ² M+S
۳۲۰ kpa (۴۶ psi) ^{*5} ۳۳۰ kpa (۴۸ psi) ^{*6}	۲۳۰ kpa (۳۳ psi)	عقب	

وزن هر سرنشین: تقریباً ۷۵ kg

*1: سمبل سرعت و ایندکس میزان بار: 91Q/91T/91H/91V

*2: سمبل سرعت و ایندکس میزان بار: 89Q/89T/89H/89V/89W

*3: سمبل سرعت و ایندکس میزان بار: 91Q/91T

*4: سمبل سرعت و ایندکس میزان بار: 91H/91V

*5: سمبل سرعت و ایندکس میزان بار: 89Q/89T

*6: سمبل سرعت و ایندکس میزان بار: 89H/89V/89W

لاستیک 205/50R17 89V (موتور 2.0 MZR)

پیش از رانندگی با حداکثر سرعت، فشار باد لاستیک را افزایش دهید. برای رانندگی با سرعت بیش از ۱۹۰ km/h، فشار باد لاستیک جلو را ۱۰ kpa افزایش دهید.

شخصی سازی

شخصی سازی عملکردهای زیر امکان پذیر می باشد. این تنظیمات را فقط در نمایندگی مجاز مزدا می توان تغییر داد.

تنظیمات	تنظیمات مجدد	تنظیمات اولیه	پس از تغییر تنظیمات
سیستم روشنایی ورود	مدت زمان لازم برای خاموش شدن اتوماتیک چراغ های داخلی پس از بسته شدن تمام درها را می توان تغییر داد.	۱۵ ثانیه	۷/۵، ۳۰، ۶۰ ثانیه
	مدت زمان لازم برای روشن ماندن چراغ های داخلی پس از باز شدن قفل هر یک از درهای جلو را می توان تغییر داد.	۳۰ ثانیه	۷/۵، ۱۵، ۶۰ ثانیه
	عملکرد روشن شدن اتوماتیک چراغ های جلو پس از قرار گرفتن سوئیچ خودرو در وضعیت خاموش را می توان تغییر داد.	فعال	غیر فعال
	عملکرد روشن شدن اتوماتیک چراغ های داخلی حین باز شدن درها را می توان غیر فعال نمود.	فعال	غیر فعال
	عملکرد خاموش شدن اتوماتیک چراغ های داخلی در صورت بازماندن (بسته نشدن ایمن) هر یک از درهای جلو را می توان تغییر داد.	فعال	غیر فعال
	مدت زمان لازم برای خاموش شدن اتوماتیک چراغ های جلو را می توان تغییر داد (برای جلوگیری از خالی شدن باتری در صورت باز بودن هر یک از درها).	۳۰ دقیقه	۱۰، ۶۰ دقیقه
سیستم ورود بدون کلید	مدت زمان لازم برای قفل شدن اتوماتیک درها پس از باز شدن قفل درها با استفاده از کنترل از راه دور را می توان تغییر داد.	۳۰ ثانیه	۶۰، ۹۰ ثانیه
	عملکرد چراغ های فلاشر برای چشمک زدن حین باز یا بسته شدن قفل درها را می توان تغییر داد.	فعال	غیر فعال
راهنمای هوشمند	عملکرد ۳ بار چشمک زدن چراغ راهنما با حرکت لحظه دسته راهنما (حین تغییر لاین مسیر) را می توان تغییر داد.	فعال یا غیر فعال	غیر فعال یا فعال

مشخصات
شخصی سازی عملکردها

تنظیمات	تنظیمات مجدد	تنظیمات اولیه	پس از تغییر تنظیمات
سیستم ورود و استارت بدون کلید پیشرفته	عملکرد قفل اتوماتیک درها حین خارج شدن از خودرو و همراه داشتن کلید را می توان فعال نمود.	غیر فعال	فعال
	چراغ هشدار میزان باتری باقی مانده کلید پیشرفته در صفحه نمایشگرها را می توان غیرفعال نمود.	فعال	غیر فعال
	بلندی صدای بیپ حین عملکرد سیستم ریموت کنترل ورود به خودرو بدون کلید را می توان تنظیم نمود.	زیاد	کم / غیر فعال
	بلندای صدای بیپ هشدار عملکرد سیستم ریموت کنترل ورود به خودرو را می توان تنظیم نمود.	زیاد	کم
	عملکرد کلید پیشرفته را می توان غیرفعال نمود.	فعال	غیر فعال
	عملکرد غیر فعال شدن اتوماتیک تجهیزات جانبی الکتریکی حین باقی ماندن سوئیچ خودرو در وضعیت ACC به مدت طولانی جهت جلوگیری از خالی شدن باتری را می توان غیر فعال نمود.	فعال	غیر فعال
	مدت زمان لازم برای بسته شدن اتوماتیک درها پس از باز شدن قفل توسط فرستنده کنترل از راه دور / سوئیچ را می توان تغییر داد.	۳۰ ثانیه	۶۰، ۹۰ ثانیه
	نحوه تغییر موقعیت های سوئیچ خودرو حین فشار دادن کلید فشاری استارت را می توان تغییر داد.	ON → OFF	ON → ACC → OFF
	زمان بندی روشن و خاموش شدن چراغ های جلو را با توجه به نور و تاریکی محیط اطراف می توان تغییر داد.	استاندارد (پس از تاریکی متوسط روشن می شود)	زودتر، کمی زودتر، کمی دیرتر، دیرتر
	صفحه نمایشگر اطلاعات چنمنظوره	واحد اندازه گیری مسافت را می توان تغییر داد.	کیلومتر یا مایل

تنظیمات	تنظیمات مجدد	تنظیمات اولیه	پس از تغییر تنظیمات
آژیر هشدار نمایشگر جاماندن کلید	بلندی صدای آژیر هشدار جاماندن کلید را می توان تغییر داد. صفحه 6-57	زیاد	کم
آژیر هشدار روشن ماندن چراغها	بلندی صدای آژیر هشدار روشن ماندن چراغها را می توان تغییر داد. صفحه 6-57	زیاد	کم
نمایشگر گردش	بلندی صدای بیپ را می توان تغییر داد. صفحه 6-57	متوسط	کم
صفحه نمایشگر اطلاعات چندمنظوره (خوردوهای مجهز به سیستم ردیاب)	زبان صفحه نمایشگر اطلاعات چند منظوره را می توان انتخاب نمود. صفحه 6-57	انگلیسی، آلمانی، فرانسوی، ایتالیایی، اسپانیایی	انگلیسی، آلمانی، فرانسوی، ایتالیایی، اسپانیایی
		°C یا °F	°C یا °F
صفحه نمایشگر اطلاعات چندمنظوره (خوردوهای فاقد سیستم ردیاب)	زبان صفحه نمایشگر اطلاعات چند منظوره را می توان انتخاب نمود. صفحه 6-57	انگلیسی، آلمانی، فرانسوی، ایتالیایی، اسپانیایی	انگلیسی، آلمانی، فرانسوی، ایتالیایی، اسپانیایی
		°C یا °F	°C یا °F
صدای خوش آمدگویی	عملکرد سیستم صدای خوش آمدگویی را می توان غیرفعال نمود. صفحه 6-26	غیرفعال	فعال

الف

- 4-5 پس از ورود به خودرو
 7-2 پارک کردن در موارد اضطراری
 7-3 پنچر کردن
 پیشگیری‌های مرتبط با سرویس و نگهداری خودرو
 8-8 قابل انجام توسط مالک

ت

- 1-2,3,4 تجهیزات داخلی
 2-1 تجهیزات ایمنی اصلی
 7-7 تعویض لاستیک پنچر
 8-20 تیغه‌های برف پاک‌کن

ج

- 32-3 جدول تناسب صندلی کودک با محل نصب آن
 جلو و عقب نمودن خودرو حین گیرکردن
 4-8 خودرو
 6-58 جاسیگاری قابل جابجایی
 6-59 جالیوانی
 6-60 جای بطری
 6-61 جعبه داشبورد
 7-13 جوش آوردن موتور
 8-3 جدول نگهداری
 8-7 جدول نگهداری قابل انجام توسط مالک

چ

- 2-18 چراغ هشدار ایربگ
 3-14 چراغ‌ها و آژیرهای هشدار
 5-40 چراغ‌های نشانگر / هشدار
 5-55 چراغ‌های راهنما و هشدار تغییر لاین حرکت
 5-56 چراغ‌های مه‌شکن جلو
 5-56 چراغ‌های مه‌شکن عقب
 5-66 چراغ‌های فلاشر (اعلام خطر)
 6-41 چراغ‌های داخل خودرو

- 2-26 انواع صندلی ایمنی کودک
 2-45 اجزاء تشکیل دهنده سیستم ایربگ
 3-45 آینه‌ها
 4-6 آب‌بندی اولیه
 5-47 آژیرهای هشدار و صدای بیپ
 6-1 آسایش داخلی
 6-15 آنتن
 6-26 انواع سیستم صوتی
 6-42 آفتابگیرها
 9-1 اطلاعات مورد توجه مالک
 9-2 افزودن قطعات و تجهیزات جانبی غیر اصلی

ب

- 5-58 برف پاک‌کن و شیشه‌شوی شیشه جلو
 5-62 برف پاک‌کن و شیشه‌شوی شیشه عقب
 5-65 بوق
 8-25 باتری
 10-2 برچسب مشخصات خودرو (VIN)

پ

- 2-9 پشت سری‌ها
 2-11 پیشگیری‌های لازم مرتبط با کمربند ایمنی
 پیشگیری‌های لازم مرتبط با صندلی ایمنی
 2-21 کودک
 پیشگیری‌های لازم مرتبط با
 2-40 سیستم ایمنی ایربگ
 4-1 پیش از راندن خودرو مزدا
 پیشگیری‌های لازم مرتبط با سوخت و
 4-2 گازهای خروجی آگروز
 4-5 پیش از روشن کردن موتور
 4-5 پیش از ورود به خودرو

س

- سیستم کمربندهای ایمنی 2-11
سیستم پیش‌کشنده و کاهنده فشار کمر بند
ایمنی جلو 2-16
سیستم صندلی محافظ کودک 2-21
سیستم ایمنی کیسه هوا (ایر بگ) 2-40
سیستم ریموت کنترل ورود به خودرو 3-5
سیستم ورود بدون کلید پیشرفته و
سیستم استارت 3-12
سانروف 3-34
سیستم حفاظت 3-37
سیستم ایموبلایزر 3-37
سیستم ضدسرقت 3-40
سیستم قفل دویل 3-43
سوخت مناسب 4-2
سیستم کنترل آلاینده‌گی سوخت 4-3
سوئیچ استارت 5-2
سیستم ترمز 5-11
سیستم فرمان هیدرولیک 5-26
سیستم کنترل تثبیت سرعت (کروز) 5-27
سیستم کنترل کشش (TCS) 5-32
سیستم کنترل پایداری دینامیکی (DSC) 5-33
سیستم ایرکاندیشن 6-2
سیستم تهویه مطبوع معمولی 6-6
سیستم تهویه مطبوع تمام اتوماتیک 6-10
سیستم صوتی 6-15
سوکت تجهیزات جانبی 6-63

ح

- حالت تجهیزات جانبی (AUX) 6-39

خ

- خودروی شما در یک نگاه 1-1

د

- درها و قفل‌ها 3-20
در صندوق عقب 3-24
در و درپوش باک بنزین 3-31
در موتور 3-32

ر

- ریموت کنترل 3-7
رانندگی اقتصادی 4-6
رانندگی در شرایط خطرناک 4-7
رانندگی در زمستان 4-9
رانندگی در آب و نواحی آب گرفته 4-11
رانندگی با خودرو مزدا 5-1
روشن کردن موتور 5-5
روشن کردن موتور در حالی که موتور
خفه کرده است 7-15
روشن کردن موتور بوسیله باتری کمکی 7-16
روشن کردن موتور به روش هل دادن 7-18
روغن موتور 8-10
روغن ترمز/ کلاچ 8-15
روغن فرمان هیدرولیک 8-16
روغن گیربکس اتوماتیک (ATF) 8-17
روغنکاری و گریسکاری بدنه خودرو 8-20

ش

- کلیدها 3-2
 کفپوش 4-7
 کنترل گیربکس معمولی 5-16
 کنترل گیربکس اتوماتیک 5-17
 کلیدها و کنترل ها 5-49
 کنترل چراغ ها 5-49
 کلیدهای کنترل سیستم صوتی روی
 غربلک فرمان 6-38

گ

- گازهای خروجی از اگزوز (مونوکسید کربن) 4-4
 گرم کن شیشه عقب 5-63
 گرم کن شیشه جلو 5-64
 گارانتی 9-2

ل

- لاستیک ها 8-29
 لامپ چراغ ها 8-33

م

- محل نصب صندلی ایمنی کودک 2-27
 محدودیت های فعالیت ایربگ 2-49
 محل نگهداری اشیاء 6-60
 موارد اضطراری 7-1
 محل قرارگیری زاپاس و ابزار 7-3
 مقدمه 8-2
 مایع خنک کننده موتور 8-13
 مایع شیشه شوی شیشه ها و چراغ سنسور 8-19
 مراقبت از بیرون خودرو 8-57
 مراقبت از داخل خودرو 8-60
 مشخصات 10-3

- شناسایی خودروی مزدا 3-1
 شیشه بالابر برقی 3-28
 شیشه شوی چراغ های جلو 5-62
 شماره شناسایی 10-2
 شخصی سازی عملکردها 10-13
 شخصی سازی 10-13

ص

- صندلی جلو 2-2
 صندلی عقب 2-6
 صفحه نمایش چند منظوره 6-47

غ

- غیرفعال شدن موقت عملکرد کلید پیشرفته 3-14
 غربلک فرمان و آینه ها 3-45

ف

- فندک 6-58
 فیوزها 8-48

ق

- قفل درها 3-20
 قلاب های بکسل 7-20

ک

- کمربند ایمنی 2-15
 کمربند ایمنی صندلی عقب، وسط 2-19

ن

- 1-5 نمای جلوی خودرو
- 1-6 نمای پشت خودرو
- 2-35 نصب صندلی ایمنی کودک
نصب صندلی کودک با استفاده از ضامن‌های
- 2-37 ایزوفیکس
- 2-46 نحوه عملکرد سیستم ایربگ
- 4-6 نکات مورد توجه حین رانندگی
- 5-35 نشانگرها
- 6-2 نکات کاربردی
- 6-4 نحوه عملکرد دریچه‌های تهویه
- 6-16 نکات مورد توجه در فعال کردن سیستم صوتی
- 6-44 نمایشگر اطلاعات
- 7-19 نحوه بکسل نمودن
- 8-1 نگهداری و مراقبت
- 8-9 نمای محفظه موتور
- نحوه کاهش صدمات وارده به رنگ خودرو بر اثر
- 8-55 شرایط محیطی

ه

- 9-3 هشدار تلفن همراه
- 9-4 همسان‌سازی الکترومغناطیسی

لیست نمایندگی های مجاز خودرو سواری

مزدا ۳ جدید - FL

* تاریخ بازنگری : ۹۵/۰۳/۲۰

* لیست نمایندگی ها بر اساس حروف الفبائی نام استان مرتب گردیده است.

* در اطلاعات هر نمایندگی، خدمات تخصصی یا عمومی آن در دو ستون آخر مشخص شده است که مفهوم آن بشرح ذیل می باشد:

نمایندگی تخصصی: شامل کلیه خدمات پس از فروش خودرو می باشد.
نمایندگی عمومی: شامل کلیه خدمات به استثناء تعمیرات موتور، گیربکس و برق خودرو می باشد.

* لطفاً جهت مشاهده آخرین لیست نمایندگی های مجاز سواری مزدا ۳ جدید به وبگاه

www.bahmanyadak.com مراجعه فرمایید.

لیست نمایندگان مجاز خدمات پس از فروش سواری مزدا ۳ جدید - FL

ردیف	استان	شهر	کد	نام	نشانی	تلفن ۱	تلفن ۲	کد شهر	عمومی	تخصصی
۱	آذربایجان شرقی	تبریز	۱۲۳۷	محمدحسینی جم	ابتدای جاده صوفیان - روبروی فرودگاه	۳۲۸۹۹۰۹۲	۳۲۸۶۲۹۵۹	۴۱	✓	
۲	آذربایجان شرقی	مراغه	۱۲۳۳	بهروز	میدان گاز	۳۷۴۵۰۳۸۴		۴۱	✓	
۳	آذربایجان غربی	ارومیه	۱۲۵۱	جوانمنش	بلوار فرودگاه - روبروی دانشگاه آزاد (سایت شماره ۳)	۳۲۷۲۰۰۲۳	۳۲۷۲۰۱۴۰	۴۴	✓	
۴	آذربایجان غربی	بوکان	۱۲۵۶	شاهیجانی	جاده میاندوآب - پایین تر از پیام نور - روبروی جایگاه CNG	۴۶۲۷۱۴۶۶	۴۶۲۳۴۰۶۱	۴۴	✓	
۵	آذربایجان غربی	خوی	۱۲۵۲	افشارنیا	بلوار مطهری - نرسیده به میدان هواشناسی	۳۶۴۴۱۲۱۳	۳۶۴۵۳۵۴۳	۴۴	✓	
۶	اردبیل	اردبیل	۱۲۱۱	رنجبر	خیابان جام جم - جنب بانک سپه شعبه جام جم	۳۳۸۱۲۰۵۶		۴۵	✓	
۷	اصفهان	اصفهان	۱۴۱۱	عنبرزاده	خ جابر انصاری - تقاطع خ آذر	۳۴۴۱۷۴۴۷	۳۴۴۲۵۸۱۷	۳۱	✓	
۸	اصفهان	اصفهان	۱۴۱۲	جاویدفر	خ جی - بعد از ترمینال جی - جنب دانشگاه بهزیستی	۳۵۲۳۰۰۹۳	۳۵۲۲۶۱۲۰	۳۱	✓	
۹	اصفهان	اصفهان	۱۴۲۱	قاسمی	خ امام خمینی - بعد از شهرک قدس - مقابل مخابرات سیار	۳۳۲۴۷۸۱۱		۳۱	✓	
۱۰	اصفهان	زرین شهر	۱۴۱۵	سلیمیان	انتهای بلوار سعدی	۵۲۳۳۱۷۲۵	۵۲۳۳۳۳۷۲	۳۱	✓	
۱۱	اصفهان	مبارکه	۱۴۱۹	شفیعی سرارودی	خ نیکبخت - روبروی بانک رفاه	۵۲۴۲۲۴۱۶	۵۲۴۲۱۲۱۸	۳۱	✓	
۱۲	اصفهان	کاشان	۱۴۲۳	احمدی	کاشان - انتهای بلوار دارالسلام - نیش میدان امام علی	۵۵۵۰۵۵۶۱	۵۵۵۰۵۵۶۲	۳۱	✓	

لیست نمایندگان مجاز خدمات پس از فروش سواری مزدا ۳ جدید - FL

ردیف	استان	شهر	کد پستی	کد شهر	عنوان	تخصصی	تلفن ۱	تلفن ۲	نشانی	کاربری نام	کد	شهر	استان	ردیف
۱۳	اصفهان	نجف آباد	۱۴۲۲	۳۱	شفیعی سرارودی	✓	۴۲۴۵۶۰۷۱	۴۲۴۵۶۰۷۰	بلوار امام غربی میدان گلها روبه روی مخابرات					۱۳
۱۴	البرز	کرج	۱۰۵۱	۲۶	ناصر ترابی	✓	۳۴۵۵۳۰۶۲	۳۴۵۵۴۸۹۱	میان جاده - سه راهی شاهین ویلا - ضلع جنوبی جاده کرج					۱۴
۱۵	بوشهر	بوشهر	۱۷۱۱	۷۷	دارآفرین	✓	۳۳۳۳۵۳۶	۳۳۵۳۱۸۸۱	خ بهشت صادق - خ خبرنگار					۱۵
۱۶	تهران	تهران	۱۰۱۲	۲۱	میرهنی آذر	✓	۵۵۶۷۰۵۸۰	۵۵۶۴۲۹۲۰	خ قزوین - سرپل امامزاده معصوم - خ بلور سازی شهید نعیمی - پلاک ۱۱					۱۶
۱۷	تهران	تهران	۱۰۱۵	۲۱	مرادی	✓	۶۶۰۰۶۹۲۷	۶۶۰۲۰۰۹۴	اول خ آزادی - روبروی ایران فیلم - پلاک ۵۶۱					۱۷
۱۸	تهران	تهران	۱۰۱۶	۲۱	کریمی دستجردی	✓	۶۶۸۴۰۳۵۷	۶۶۸۸۲۵۸۵	خ کمیل - مابین کارون و قصرالدشت - پلاک ۴۵۵					۱۸
۱۹	تهران	تهران	۱۰۲۱	۲۱	زرفا	✓	۷۷۳۴۹۵۶۰	۷۷۳۵۷۶۰۵	تهرانپارس - خ جشنواره (ضلع غربی فرهنگسرای اشراق) - خ شهید نقدی - پلاک ۱۰					۱۹
۲۰	تهران	تهران	۱۰۳۱	۲۱	تعمیرگاه مرکزی	✓	۴۸۰۸۱۵۷۰	۴۸۰۸۱۵۸۰	کیلومتر ۱۳ جاده مخصوص کرج					۲۰
۲۱	تهران	تهران	۱۰۳۳	۲۱	گرچی	✓	۷۷۷۹۸۴۰۲	۷۷۷۹۸۴۱۷	تهرانپارس - خیابان اتحاد - نبش ۱۱ غربی - پلاک ۳۰					۲۱
۲۲	تهران	تهران	۱۰۳۴	۲۱	پورمند	✓	۲۲۰۶۶۴۸۵	۲۲۳۵۷۷۷۲	اوین - خ دشت بهشت - روبروی درب زندان - مجتمع تعمیرگاهی					۲۲
۲۳	تهران	تهران	۱۰۳۵	۲۱	رستمی	✓	۲۲۳۸۱۸۸۶	۲۲۳۸۰۱۳۱	سعادت آباد - میدان کتاب - خ احسان شمالی					۲۳
۲۴	تهران	تهران	۴۰۱۴	۲۱	شکاری	✓	۷۷۵۵۸۱۵۵		خیابان دماوند - ایستگاه فرودگاه					۲۴
۲۵	تهران	شهریار	۴۰۵۲	۲۱	عبدا. پوراقدم	✓	۶۵۲۳۴۹۹۴	۶۵۲۳۲۴۸۴	میدان ناسیونال - خ کشاورز - جنب ساختمان سپه					۲۵
۲۶	خراسان رضوی	قوچان	۱۹۳۶	۵۱	قاسمی	✓	۴۷۲۳۴۴۴۴	۴۷۲۳۴۴۴۳	جاده سنتو - به طرف شیروان - روبروی سپاه پاسداران					۲۶

لیست نمایندگان مجاز خدمات پس از فروش سواری مزدا ۳ جدید - FL

ردیف	استان	شهر	کد	تلفن ۱	تلفن ۲	کد شهر	عمومی	تخصصی
۲۷	خراسان رضوی	کاشمر	۱۹۳۵	غضنفری	ابتدای بلوار مطهری - ساختمان مزدا	۵۵۲۲۰۰۴۲	۵۵۲۴۷۰۵۰	۵۱
۲۸	خراسان رضوی	مشهد	۱۹۳۱	عاکف	جاده سنتو - ۱ کیلومتر بالاتر از پاسگاه قاسم آباد	۳۶۵۸۰۸۰۱	۳۶۵۸۰۸۰۰	۵۱
۲۹	خراسان رضوی	مشهد	۱۹۳۳	عاکف	بلوار طوس - بین طوس ۸۰ و ۸۲	۳۶۶۵۲۳۱۱	۳۶۶۶۴۳۶۶	۵۱
۳۰	خراسان رضوی	مشهد	۱۹۴۲	بیک خراسانی	بلوار فرودگاه - روبروی پمپ بنزین	۳۳۴۳۸۳۶۰		۵۱
۳۱	خراسان رضوی	نیشابور	۱۹۳۹	نیرآبادی	۳۰ متری طالقانی - خ هلال احمر	۴۳۳۳۱۹۲۸	۴۳۳۴۱۹۱۱	۵۱
۳۲	خراسان شمالی	بجنورد	۱۹۵۱	عضدی	خ امام خمینی - بالاتر از نیروگاه برق	۳۲۳۱۴۷۰۰	۳۲۳۱۱۱۷۳	۵۸
۳۳	خوزستان	اهواز	۱۶۳۱	امین پور	سه راه خرمشهر - جاده خرمشهر - بعد از سه راه حمیدیه - نرسیده به پمپ بنزین	۳۳۷۷۶۲۳۱		۶۱
۳۴	خوزستان	اهواز	۱۶۳۲	مزرعوی	اتوبان همت - کوت عبدالله - اسلام آباد	۳۵۵۶۲۷۱۴	۳۵۵۶۲۷۱۵	۶۱
۳۵	خوزستان	دزفول	۱۶۳۳	نصیرگی	جاده شوشتر - روبروی شهرک مدرس	۴۲۲۲۲۷۹۲	۴۲۲۲۱۱۸۲	۶۱
۳۶	زنجان	زنجان	۱۳۱۲	رستمی	بعد از پارک موتوروی شهرداری - جنب نمایندگی سایپا	۳۳۷۸۹۰۷۸	۳۳۷۸۹۰۷۹	۲۴
۳۷	سمنان	شاهرود	۱۱۱۳	کلاته	میدان امام رضا - کیلومتر یک جاده مشهد	۳۲۲۲۲۲۲۴	۳۲۲۴۴۱۲۶	۲۳
۳۸	سیستان و بلوچستان	زاهدان	۱۸۱۴	هاشم زهی	میدان راه و ترابری - جنب پمپ بنزین محمد رسول ...	۳۳۵۲۷۹۳۱	۳۳۵۲۷۹۳۲	۵۴
۳۹	فارس	آباده	۱۷۴۱	نیکو	بلوار آزادی - جنب کارخانه آرد	۴۴۳۳۸۱۵۰	۴۴۳۴۹۵۵۶	۷۱

لیست نمایندگان مجاز خدمات پس از فروش سواری مزدا ۳ جدید- FL

ردیف	استان	شهر	کد	تلفن ۱	تلفن ۲	کد شهر	عمومی	تخصصی	
۴۰	فارس	اقلید	۱۷۳۶	امیدوار	بلوار امام رضا - میدان ولایت	۴۴۵۲۱۱۷۳	۴۴۵۲۱۱۷۴	۷۱	✓
۴۱	فارس	داراب	۱۷۳۹	خوشبخت	بلوار امام خمینی - روبروی مرکز خدمات کشاورزی	۵۳۵۴۸۱۷۱	۵۳۵۴۸۱۷۰	۷۱	✓
۴۲	فارس	شیراز	۱۷۳۷	زراعتکاری فرد	بلوار سلمان فارسی (پیرنیا) - جنب نمایندگی پارس خودرو	۳۷۳۰۵۰۵۰	۳۷۳۱۹۵۹۵	۷۱	✓
۴۳	فارس	شیراز	۱۷۴۲	امیدوار	شهرک گلستان - حد فاصل بین دو کوهک و گویم - جنب پمپ بنزین خلیج فارس	۳۶۷۰۳۹۳۹		۷۱	✓
۴۴	فارس	شیراز	۴۷۳۱	زراعتکاری فرد	بلوار امیر کبیر - نبش پل امام حسن مجتبی	۳۸۳۲۲۸۳۹	۳۸۳۲۳۴۷۸	۷۱	✓
۴۵	فارس	مرودشت	۱۷۳۵	شیروانی	بلوار تخت جمشید - کیلومتر ۱	۴۳۳۲۶۵۳۹	۴۳۳۲۵۲۶۳	۷۱	✓
۴۶	قزوین	قزوین	۱۳۳۱	میرداماد	انتهای بلوار اسدآبادی - ابتدای جاده قزوین تاکستان - روبروی ترمینال مینی بوسها	۳۳۵۵۵۴۰۱	۳۳۵۶۵۲۵۶	۲۸	✓
۴۷	قم	قم	۱۴۵۲	آخوندی	ابتدای جاده قدیم تهران - بعد از پل دستغیب - انتهای کوی شماره ۳	۳۶۶۴۳۴۴۰		۲۵	✓
۴۸	قم	قم	۴۴۵۱	میری	خ امام - جنب پمپ بنزین	۳۶۶۰۵۰۲۰	۳۶۶۱۲۴۵۸	۲۵	✓
۴۹	کرمان	بم	۱۸۳۲	صیادی زاده	بلوار خلیج فارس - بعد از شرکت نفت	۴۴۳۴۴۸۸۲	۴۴۳۴۴۸۸۴	۳۴	✓
۵۰	کرمان	جیرفت	۱۸۳۹	کریمی افشار	جیرفت میدان سپاه - بلوار امام رضا	۴۳۲۶۴۹۱۹	۴۳۳۱۰۱۹۲	۳۴	✓
۵۱	کرمان	رفسنجان	۱۸۳۱	میرزایی	بلوار مطهری - بعد از باسکول طبیعی	۳۴۳۲۷۱۴۲	۳۴۳۲۶۵۱۷	۳۴	✓
۵۲	کرمان	زرنند	۱۸۳۴	مهدیزاده	جاده رفسنجان - روبروی سه راهی محمد آباد	۳۳۴۲۴۵۴۶	۳۳۴۲۶۶۴۵	۳۴	✓
۵۳	کرمان	کرمان	۱۸۳۳	زائین تن	ابتدای جاده شرف آباد - نبش قائم ۲	۳۲۷۳۰۹۴۹	۲۷۲۸۶۷۸	۳۴	✓

لیست نمایندگان مجاز خدمات پس از فروش سواری مزدا ۳ جدید - FL

ردیف	استان	شهر	کد	تلفن ۱	تلفن ۲	کد شهر	عمومی	تخصصی
۵۴	کرمان	کرمان	۱۸۳۵	کرمان	۳۲۵۳۳۷۸۵	۳۴	✓	جاده تهران - خ اتو رفسنجان صالحی مقدم
۵۵	کرمان	کرمان	۱۸۳۷	کرمان	۳۳۳۲۹۷۳۳	۳۴	✓	بزرگراه امام - به طرف میدان سرآسیاب - سمت راست - جنب فنی حرفه ای صنعتی
۵۶	کرمانشاه	کرمانشاه	۱۵۱۱	کرمانشاه	۳۸۲۴۴۲۴۰	۸۳	✓	خ سنجابی - اول بلوار شهید فهمیده - پلاک ۱۰ کروندی
۵۷	کرمانشاه	کرمانشاه	۱۵۱۳	کرمانشاه	۳۸۲۶۱۷۴۶	۸۳	✓	کرمانشاه - دیزل آباد - خیابان ۱۰۰ - سی متری دوم رضایی
۵۸	کهگیلویه و بویراحمد	یاسوج	۱۷۵۱	یاسوج	۳۳۳۳۴۰۸۱	۷۴	✓	خ جمهوری اسلامی - فلکه بسج - جنب بانک ملی نیک زاد
۵۹	کردستان	سنندج	۱۳۵۱	سنندج	۳۳۶۰۲۱۱	۸۷	✓	سه راه نایسر - پشت نماینده گی ایران خودرو ابراهیمی
۶۰	گلستان	بندرگز	۱۱۳۵	بندرگز	۳۴۳۶۸۲۰۶	۱۷	✓	شهرستان بندرگز - برجاده اصلی گرگان، ساری - عبوری روستای پشت کلاته صباغیان
۶۱	گلستان	کلاته	۱۱۳۶	کلاته	۳۵۴۲۰۴۱۰	۱۷	✓	بلوار مدنی - جنب نماینده گی ایران خودرو خالدی
۶۲	گلستان	گرگان	۱۱۳۱	گرگان	۳۲۱۳۳۲۵۱	۱۷	✓	انتهای بلوار جرجان - پایین تر از شهرک امام جلالی
۶۳	گلستان	گنبد	۱۱۳۴	گنبد	۳۳۵۵۱۶۵۸	۱۷	✓	میدان بسج - جاده گنبد به مینودشت - جنب کارواش خسروی ابراهیم زاده
۶۴	گیلان	رشت	۱۱۵۱	رشت	۳۳۲۵۵۳۴۹	۱۳	✓	خ سعدی - روبروی بازار روز - خ کارگر میرخداوندی
۶۵	گیلان	رشت	۱۱۵۳	رشت	۳۴۷۷۵۳۹۶	۱۳	✓	جاده فومن - بعد از پلیس راه - ابتدای عزیزی دلیری فلاح آبادی
۶۶	گیلان	رودسر	۱۱۵۲	رودسر	۴۲۶۳۱۰۷۷	۱۳	✓	رامدشت - سه راه گل دره آقاجفی

لیست نمایندگان مجاز خدمات پس از فروش سواری مزدا ۳ جدید - FL

ردیف	استان	شهر	کد	نام	تلفن ۱	تلفن ۲	کد شهر	عمومی	تخصصی
۶۷	مازندران	آمل	۱۱۷۱	کچی	خ امام خمینی - بلوار مدرس - آفتاب ۵۸	۴۴۲۴۹۳۹	۱۱	۴۴۲۴۷۱۴۱	√
۶۸	مازندران	آمل	۱۱۷۲	کچی	کیلومتر ۱ جاده بابل	۴۳۲۵۴۳۴۳	۱۱	۴۳۲۵۴۳۴۴	√
۶۹	مازندران	بابل	۱۱۷۳	مهدیزاده	جاده قائمشهر - گرچی آباد - روبروی شرکت مازند	۳۲۲۵۵۲۴۴	۱۱	۳۲۲۵۰۹۲۲	√
۷۰	مازندران	تنکابن	۱۱۷۶	فلاحکار	بلوار امام رضا - ساحل طلایی	۵۴۲۷۳۴۰۰	۱۱	۵۴۲۲۳۲۲۶	√
۷۱	مازندران	چالوس	۱۱۷۵	جوادی فر	خ مطهری - جنب میدان بار	۵۲۲۲۲۲۳۳	۱۱	۵۲۲۴۸۵۰۱	√
۷۲	مازندران	ساری	۱۱۷۸	صادقی کیادهی	کمربندی غربی - جنب نمایندگی ایران خودرو	۳۳۳۶۲۰۲۶	۱۱		√
۷۳	مازندران	ساری	۱۱۷۹	قاسمی نوشهری	اول جاده نکا - روبروی شرکت نفت	۳۳۲۸۹۶۲۱	۱۱	۳۳۲۸۱۴۲۰	√
۷۴	مازندران	ساری	۱۱۸۲	اجارستاقی	بلوار کشاورز - جنب جایگاه CNG	۳۳۳۸۵۸۹۵	۱۱	۳۳۳۸۵۸۸۵	√
۷۵	مازندران	قائمشهر	۱۱۷۷	موسوی چاشمی	خ تهران - انتهای بلوار ولی آباد	۴۲۲۷۰۰۱۴	۱۱	۴۲۲۷۰۰۱۷	√
۷۶	مرکزی	اراک	۱۵۳۱	خسروی	کیلومتر ۴ جاده اراک - قم	۳۴۱۳۱۷۱۹	۸۶		√
۷۷	مرکزی	اراک	۱۵۳۳	میرزا خانی	میدان انقلاب - روبروی بوتان گاز	۳۲۷۹۲۰۳۵	۸۶		√
۷۸	مرکزی	خمین	۱۵۳۲	بهرامی	کمربندی آیت ... مطهری	۴۶۲۲۶۳۲۲	۸۶		√
۷۹	مرکزی	ساوه	۱۵۳۴	شوکتی	میدان سرداران - بلوار خلیج فارس - مقابل پارک	۴۲۴۲۴۴۴۱	۸۶	۴۲۲۰۰۷۸۷	√
۸۰	هرمزگان	بندر عباس	۱۸۵۱	سجادی	چهارراه نخل ناخدا - طلاوند	۳۳۶۶۴۴۴۵	۷۶		√
۸۱	هرمزگان	بندر عباس	۱۸۵۲	بیغا	نرسیده به میدان قدس روبروی درمانگاه مهدیه	۳۲۲۲۱۳۹۷	۷۶	۳۲۲۲۶۷۳۶	√

لیست نمایندگان مجاز خدمات پس از فروش سواری مزدا ۳ جدید- FL

ردیف	استان	شهر	کد	کارت ویزیت نام	توضیح	تلفن ۱	تلفن ۲	کد شهر	عمومی	تخصصی
۸۲	همدان	ملایر	۱۵۵۳	بهداری	میدان بعثت - ابتدای بلوار خلیج فارس	۳۲۲۹۳۳۱۹	۳۲۲۹۳۳۳۴	۸۱	✓	✓
۸۳	همدان	همدان	۱۵۵۲	کلوندی	میدان سپاه - ابتدای بلوار بدیع الزمان	۳۴۲۲۸۷۷۷	۳۴۲۳۶۸۰۰	۸۱	✓	✓
۸۴	یزد	یزد	۱۸۷۱	طالبی	بلوار شهید دشتی - روبروی پاسگاه ۱۴	۸۲۳۲۶۰۰	۸۲۳۷۸۷۱	۳۵	✓	✓
۸۵	یزد	یزد	۱۸۷۲	مصلاهی	بلوار ۱۷ شهرپور - نرسیده به پل هوایی شرکت نفت	۵۲۴۶۹۹۹	۵۲۵۱۰۷۷	۳۵	✓	✓

ضوابط گارانتی

www.bahmanyadak.com

ضوابط گارانتی خودرو:

ضمن تشکر از حسن انتخاب شما، شرایط و چگونگی استفاده از خدمات گارانتی، خودروی خریداری شده را به اطلاع می‌رساند.

تعریف تضمین یا ضمانت (گارانتی):

گارانتی، تعهد و تقبل شرکت سازنده مبنی بر کارکرد صحیح خودرو در یک دوره معین است که نوعی تضمین طراحی، مکانیزم قطعات و مونتاژ به حساب می‌آید. در صورت بروز هر گونه مشکل در این دوره، کلیه ایرادات ناشی از تولید، به رایگان توسط شرکت تولید کننده محصول برطرف خواهد شد.

گارانتی خودرو:

۱- هر خودروی سواری مزدا ۳ جدید، توسط شرکت بهمن موتور از تاریخ تحویل به مشتری برای یک دوره ۳۶ ماهه و کارکرد ۶۰۰۰۰ کیلومتر (هر کدام زودتر فرا برسد) با توجه به شرایطی که در این دفترچه آمده است، گارانتی می‌گردد.

تبصره ۱: گارانتی رنگ خودرو ۳ سال می‌باشد.

تبصره ۲: در صورت توقف بیش از ۴۸ ساعت خودرو در نمایندگی، مدت زمان توقف به دوره گارانتی افزوده می‌شود.

۲- خدمات گارانتی محدود به تعویض و یا تعمیر قطعات معیوب (بنا به تشخیص شرکت مزدایدک) و دستمزد مربوطه می‌باشد.

۳- هرگونه خدمات گارانتی می‌بایست توسط نمایندگی های مجاز شرکت مزدایدک صورت پذیرد.

۴- داغی قطعات تعویض شده گارانتی، متعلق به شرکت مزدایدک می‌باشد.

موارد خارج از تعهدات گارانتی

۱۳

۱) اقلام ضمانت در خودرو شامل مواد و قطعات مصرفی از قبیل روغن، مایع خنک کننده و نظایر آن و استهلاک قطعات استهلاکی از قبیل لنت ترمز، تیغه برف پاک کن، صفحه کلاچ و نظایر آن نمی باشد. تبصره: تعویض قطعات مصرفی و قطعات استهلاکی که ناشی از عیب موجود در هر یک از مجموعه های خودرو باشد مشمول گارانتی می باشد.

۲) لیست قطعاتی که عمر کارکرد آنها کمتر از دوره گارانتی خودرو است به شرح جدول ذیل می باشد:

نام قطعات	زمان تضمین کارکرد
باطری	یک سال
لنت ترمز، لاستیک ها، تسمه ها، شمع موتور، تیغه برف پاک کن	۱۰۰۰۰ کیلومتر از زمان تحویل خودرو

۳) خدمات مورد لزوم مربوط به تست، تنظیم، آپارکشی و بازدید در سرویس های ادواری گنجانده شده و بصورت رایگان انجام می شود و در سایر موارد مشمول گارانتی نمی باشد.

۴) عوامل آسیب زننده به رنگ خودرو مانند مواد شیمیایی، شیره درختان، فضولات پرندگان مشمول گارانتی نمی باشد.

موارد نقض گارانتی

قسمت های مرتبط خودرو در حالات زیر از پوشش گارانتی خارج می شود:

- ۱) در صورتیکه بر اثر تصادف یا حوادث، اتومبیل دچار عیب و نقص شود
- ۲) دستکاری سیستم کیلومترشمار (سیم کیلومتر یا صفحه کیلومترشمار) به طوری که تشخیص مسافت طی شده ممکن نباشد.
- توجه: چنانچه به هر دلیل کیلومتر شمار خودروی شما کار نمی کند در اسرع وقت به نزدیکترین نمایندگی مجاز مزداپدک مراجعه فرمایید.
- ۳) هر گونه تعمیرات فنی در خارج از شبکه تعمیرگاهی مجاز شرکت مزداپدک انجام پذیرفته باشد.
- ۴) اعمال هر گونه تغییرات در خودرو (نظیر: تقویت موتور ، دوگانه سوز نمودن خودرو) - حذف قطعات و جایگزین نمودن قطعات دیگر(همچون: استفاده از تجهیزات غیر استاندارد مثل رینگ و تایر غیر استاندارد، تغییر در فنربندی خودرو).
- ۵) در صورتیکه لوازم جانبی و یا آپشن ها که با برق خودرو در ارتباط می باشند در خارج از کارخانه یا اداره تجهیزات جانبی شرکت مزدا پدک نصب شده باشند. مانند : دزدگیر.
- ۶) عیوب ناشی از استفاده نامناسب از خودرو: غفلت یا خطای راننده (همچون عبور با خودرو از میان آب که منجر به آسیب به موتور گردد). - قرار دادن بار بیش از حد مجاز در خودرو (حتی کوتاه مدت) - استفاده غیر معمول نظیر استفاده در مسابقات رانندگی (حتی کوتاه مدت)

سرویس های دوره ای:

۱) سرویس های دوره ای پیش بینی شده در این دفترچه با توجه به توصیه های کارخانه سازنده این خودرو بوده و انجام به موقع آنها شما را در نگهداری خودرو در وضعیت مطلوب یاری نموده و شرایط رانندگی اطمینان بخشی را به ارمغان می آورد. هنگام انجام این سرویس ها، سیستمها و قسمت های پیش بینی شده خودرو مورد بررسی و بازدید قرار گرفته و برخی تعمیرات، تنظیمات و تعویض قطعات روی آن صورت می گیرد که عدم انجام به موقع این سرویسها با توجه به خساراتی که به بار می آورند هزینه های تعمیر و نگهداری خودرو را افزایش می دهند. بر همین اساس ضرورت دارد که طبق جدول ارائه شده در این دفترچه نسبت به انجام سرویس های ادواری خودروی خود با مراجعه به یکی از نمایندگی های مجاز اقدام فرمائید.

۲) در دوره گارانتی، سرویس های دوره ای بصورت رایگان انجام می شود.

۳) هزینه های مواد و قطعات مصرفی (از قبیل: روغن، فیلتر، ضد یخ) در هر یک از سرویس های ادواری، توسط مشتری پرداخت می گردد.

یاد آوری: جدول سرویس های ادواری که به صورت رایگان صورت می پذیرد به شرح زیر می باشد:

۳۶	۳۰	۲۴	۱۸	۱۲	۶	ماه یا	کارکرد خودرو
۶۰۰۰۰	۵۰۰۰۰	۴۰۰۰۰	۳۰۰۰۰	۲۰۰۰۰	۱۰۰۰۰	کیلومتر	بر اساس

مالک محترم: جهت اطلاع از ریز فعالیت های مربوط به سرویسهای ادواری به فصل ۸ این کتاب مراجعه فرمایید.

توجه:

در صورت رانندگی در شرایط زیر ، روغن و فیلتر روغن را در فواصل کوتاهتر تعویض نمائید:

الف) رانندگی در شرایط پر گرد و غبار

ب) رانندگی در مدت طولانی به صورت درجا یا با سرعت کم

ج) رانندگی در مناطق سرد به مدت طولانی

د) رانندگی در فواصل کوتاه و مکرر

گارانتی قطعات و خدمات:

مشتری گرامی، در دوره وارانته (دوره خارج از گارانتی) خدمات ارائه شده توسط نمایندگی های مجاز، به مدت دو ماه یا ۳۰۰۰ کیلومتر (هر کدام زودتر فرا برسد) و قطعات تعویضی به مدت ۶ ماه یا ۱۰۰۰۰ کیلومتر (هر کدام زودتر فرا برسد) ضمانت می گردد.

ارائه فاکتور رسمی:

ارائه فاکتور رسمی و سیستمی و هزینه تعمیرات و قطعات در زمان تحویل خودرو به مشتریان توسط نمایندگی الزامی می باشد.

استفاده از نرخ مصوب شرکتی:

هزینه های دریافتی از مشتریان می بایست مطابق نرخ مصوب شرکت مزدایدک باشد. آخرین قیمت قطعات و اجرت خدمات شرکت مزدایدک در آدرس اینترنتی ذیل می باشد:

تعارفه قطعات و اجرت های تعمیراتی - خدمات مشتری - www.bahmanyadak.com

الزام پذیرش خودروهای دارای مشکل ایمنی:

نمایندگی مجاز تحت هر شرایطی ملزم به پذیرش خودروهایی است که به دلیل موارد ایمنی قادر به تردد نمی باشند.

تعهد خدمات گارانتی:

چنانچه مصرف کننده در دوران ضمانت به نمایندگی مجاز مراجعه نماید و رفع کامل ایرادات خودرو تحت هر شرایطی در مدت زمان باقی مانده از دوران ضمانت خودرو برای نمایندگی مقدور نباشد، نمایندگی موظف است ضمن اعلام کتبی موضوع به مشتری ترتیبی اتخاذ نماید که خودروی مشتری در اولین فرصت ممکن تحت شرایط ضمانت رفع نقص گردد.

دوره تعهد (وارانتی):

دوره تعهد یا دوره تامین قطعات و ارائه خدمات فنی استاندارد، برابر ۱۰ سال از زمان تحویل خودرو به مصرف کننده می باشد.

مالک گرامی:

مندرجات این دفترچه مبین حدود و تعهدات گارانتی بوده که مورد قبول شرکت مزایدک می باشد.

در صورت نیاز به هر گونه اطلاعات و راهنمایی بیشتر در زمینه خدمات پس از فروش این خودرو، با نمایندگان خدمات پس از فروش خودرو فوق در سراسر کشور که مشخصات آنها در ابتدای دفترچه آمده است، تماس حاصل فرمائید.

معرفی پورتال شرکت

www.bahmanyadak.com

معرفی بخش های مختلف پورتال

از جمله بخش های مختلف موجود در سایت میتوان به اطلاعات فنی خودروها، معرفی نمایندگی ها و آدرس آنها، نوبت دهی اینترنتی، مراجعه به سوابق خدماتی خودرو، دسترسی به لیست قیمت های استاندارد قطعات و خدمات، شرایط گارانتی خودروها، حقوق مشتریان، ارتباط با مدیران سازمان و ارائه نظرات و پیشنهادات اشاره کرد.

معرفی بخش ها و قابلیت های مختلف پورتال شرکت مزدا یدک

پورتال شرکت مزدا یدک

www.bahmanyadak.com



سیستم یکپارچه پذیرش خودرو در پورتال

با مراجعه مالک به تعمیرگاه مرکزی یا نمایندگی، کلیه عملیات از لحظه ورود خودرو، شناسایی و پذیرش خودرو تا لحظه تسویه و ترخیص آن، در سیستم یکپارچه پورتال شرکت ثبت می شود. این امر موجب می گردد تا مسئولین ذصلاح در سطح تعمیرگاه مرکزی و یا محل نمایندگی در کوتاه ترین زمان ممکن و با دسترسی آسان به سوابق خدماتی خودرو، امکان رسیدگی به نیاز مالک را فراهم سازند همچنین با مدیریت آسان از منظر عملیات پذیرش، مصرف قطعات و خدمات مورد درخواست مالک، فرآیند خدمت رسانی به ایشان را سرعت بخشد.

امور مشتریان و امداد

* به هنگام مراجعه شما به شبکه نمایندگی ها جهت اخذ خدمات، در صورت بروز عوامل نارضایتی می توانید موضوع را با مسئول رسیدگی به شکایات مشتریان که در نمایندگی مستقر می باشد مطرح نموده تا مشکل برطرف گردد.
* در صورت عدم حل مسئله توسط مسئول رسیدگی به شکایات مشتریان نمایندگی می توانید با شماره تلفن ۰۲۱-۴۸۰۲۷ مرکز ارتباطات گروه بهمن (امور مشتریان و امداد) تماس حاصل نمایید تا در اسرع وقت نسبت به بررسی و حل موضوع اقدام گردد.

معرفی پورتال

مفتخریم که به عنوان مرکز خدمات پس از فروش گروه بهمن، در زنجیره خدمت رسانی به شما قرار گرفته ایم شرکت مزدا یدک به عنوان یکی از شرکت های تابعه گروه بهمن وظیفه و مسئولیت ارائه خدمات پس از فروش به کلیه خودروهای تولیدی و توزیعی گروه بهمن را داشته و مدیریت بیش از ۱۵۰ نمایندگی مجاز خدماتی و فروشگاهی را در سراسر کشور پهناورمان بر عهده دارد. با توجه به جایگاه ویژه شاخص رضایت مشتریان، سازمان با راه اندازی پورتال، زمینه را برای تسهیل ارائه خدمات به مشتریان فراهم نموده و شاخص رضایت مشتریان خود را ارتقاء بخشیده است.

(آدرس پورتال www.bahmanyadak.com)

www.bahmanyadak.com

الف) فرآیند پذیرش اینترنتی

پس از انتخاب شهر مورد نظر ، نوبت به انتخاب نماینده مورد نظر می رسد که در فایل شهرستان انتخاب شده، قرار دارد.
پس از انتخاب نماینده مورد نظر، فرمی مطابق شکل جهت ورود مشخصات رویت میگردد.

The screenshot shows a web form titled "فرم ثبت مشخصات شهروندان جهت پذیرش اینترنتی". It contains several input fields for personal information such as name, address, phone number, and identification details. There are also checkboxes for various options and a "ثبت" (Submit) button at the bottom.

جهت تکمیل فرم، مشخصات خود و خودرو را که شامل: نام، نام خانوادگی، شماره موتور، شماره پلاک و تلفن ثابت و همراه می باشد، با انتخاب نوع خدمات درخواستی وارد نمایید.

پس از تکمیل فرم و فشردن کلید ثبت اطلاعات، سیستم پیغامی بدین صورت نمایش خواهد داد

The screenshot shows a confirmation message box with Persian text. It states that the registration is successful and provides instructions on how to check the status of the registration. The text includes: "اطلاعات با موفقیت ثبت گردید. کادر گزینش از تصویر کارنامه انتخاب و یا تمکین به فرم آرد اطلاعات به اصلاح ثبت نمایید. تا یک هفته از ثبت نتایج انتخاب کارنامه خبر به دسترس می آید. شماره تماس: 021-88888888. تاریخ مراجعه شهروندان به تصویر کارنامه: 1394/05/01. خدمات گزینش نتایج در مراجعه به تصویر کارنامه: 1394/05/15 تا 18 ساعت کارشناسی." There is a "بازگشت" (Return) button at the bottom.

این پیغام به منزله انجام صحیح پذیرش اینترنتی مشتری بوده و کدی با نام کد پیگیری ارایه می گردد که به هنگام پذیرش بایستی کد مورد نظر به مسئول پذیرش اعلام گردد.

مشتری گرامی، برای دریافت نوبت اینترنتی پذیرش اینترنتی، به سایت www.bahmanyadak.com مراجعه نموده و منوی نوبت دهی اینترنتی را انتخاب فرمایید.



پس از انتخاب این منو، گزینه ورود به سامانه رزرو اینترنتی را انتخاب میکنیم .



پس از انتخاب این منو، صفحه مربوط به استان استقرار نمایندگان را مشاهده خواهید نمود.



پس از انتخاب این منو، صفحه مربوط به محل (شهر) استقرار نمایندگان را مشاهده خواهید نمود.



در این صفحه پس از وارد کردن شماره موتور و شماره پلاک خودرو بر روی گزینه جستجو کلیک نمایید.



در این قسمت با انتخاب رکورد مورد نظر و فشردن کلید انصراف، امکان انصراف از پذیرش درخواست وجود دارد.



جهت دریافت راهنمای رزرو اینترنتی به قسمت نوبت دهی اینترنتی از سایت شرکت مراجعه فرمایید

توجه : در صورتی که به هر دلیل مشتری در وقت تعیین شده به نمایندگی مربوطه مراجعه ننماید، خودرو مذکور به مدت یک هفته امکان دریافت نوبت بصورت اینترنتی را از دست خواهد داد.

ب) فرآیند انصراف از پذیرش اینترنتی

مشتری با مراجعه به سایت www.bahmanyadak.com و منوی نوبت دهی اینترنتی امکان انصراف از پذیرش انجام داده پیشین را خواهد داشت. مشتری در صفحه مذکور با فشردن کلید "بازبینی/انصراف" نوبت اخذ شده "امکان حذف نوبت اخذ شده پیشین را دارد.



www.bahmanyadak.com

معرفی بهمن کارت

چگونه بهمن کارت داشته باشید

* با توجه به اینکه بهمن کارت علاوه بر دارا بودن کاربری خدماتی و گارانتی، یک کارت بانکی شتابی است، برای انجام امور بانکی نیاز به افتتاح حساب بنام مالک می باشد. بهمن کارت در ابتدا بصورت موقت (بی نام) و با مراجعه و افتتاح حساب در شعب بانک اقتصاد نوین به بهمن کارت دائم تبدیل خواهد شد.



بهمن کارت موقت به دو طریق صادر می گردد:
الف) توسط سازمان فروش گروه بهمن که همزمان با تحویل خودرو به مشتری ارائه خواهد شد.

ب) در صورت مفقود شدن کارت یا در اولین مراجعه مشتری به هر یک از نمایندگی های خدمات پس از فروش گروه بهمن در سراسر کشور، این کارت در محل نمایندگی صادر و به مشتری تحویل خواهد شد.

مشتریان محترم می توانند با مراجعه به هر یک از شعب بانک اقتصاد نوین در سراسر کشور و با ارائه مدارک لازم (اصل و کپی شناسنامه و کپی کارت ملی) نسبت به افتتاح حساب و تبدیل بهمن کارت موقت به بهمن کارت دائم اقدام نموده و از مزایای بانکی آن بهره مند شوند.

مالک محترم

* به همراه داشتن بهمن کارت در کلیه مراجعات به شبکه نمایندگان خدمات پس از فروش (اعم از گارانتی و وارانتی) الزامی می باشد.
* لطفا در حفظ و نگهداری بهمن کارت خود کوشا باشید.

باتوجه به رشد صنعت بانکداری الکترونیک و ارتقای فرهنگ استفاده از قابلیت های پرداخت و خرید الکترونیک در جوامع امروزی، شرکت مزداپدک بر آن گردید تا با همکاری بانک اقتصاد نوین و از طریق سیستم جامع پورتال از تسهیلات بانکداری الکترونیک و فناوری اطلاعات در قالب کارت مشترک گروه بهمن و بانک اقتصاد نوین، با نام بهمن کارت، زمینه را برای تسهیل تبادلات کلیه مشتریان خود با نمایندگی ها و شرکت مزداپدک ایجاد و خدمات نوینی را ارائه دهد.



* با مراجعه به پورتال و انتخاب گزینه مشاهده سوابق خودرو و با وارد کردن شماره ۱۶ رقم حک شده بر روی کارت می توانید به کلیه سوابق خدماتی خودروی خود دسترسی داشته باشید. با این قابلیت در زمانی که قصد خرید خودرو از مالک قبلی را دارید با مراجعه به پورتال می توانید از کلیه سوابق خدماتی خودرو ثبت شده، اعم از خدمات انجام شده، قطعات تعویض شده و سرویسهای دوره ای انجام شده و ... قبل از خرید خودرو مطلع گردید.



* بهمن کارت همانند یک کارت بانکی قابلیت انجام عملیات بانکی و امکان استفاده از پتانسیل شبکه شتاب بانکی را داشته و در تعمیرگاه مرکزی و سایر نمایندگی های سطح کشور توسط سرویس های بانکی موجود در پورتال قابل شارژ می باشد.

* همچنین شما می توانید در بیرون از مجموعه توسط دستگاههای خودپرداز و یا شعب بانک اقتصاد نوین نسبت به شارژ کارت اقدام نمایید. شایان ذکر است در صورت تغییر مالکیت خودرو، بهمن کارت مالک قبلی خودرو در پورتال مرکزی شرکت مزداپدک آرشیو و دیگر قابلیت دسترسی به سوابق تعمیراتی را نخواهد داشت و صرفا به منظور استفاده از خدمات بانکی، نزد مالک قبلی باقی خواهد ماند. برای مالک جدید در اولین مراجعه به تعمیرگاه مرکزی و یا یکی از نمایندگی های مجاز گروه بهمن، مراحل صدور بهمن کارت جایگزین، طی خواهد شد.

www.bahmanyadak.com

فرآیند مدیریت ارتباط با مشتریان

مشتری گرامی:

بمنظور اطلاع رسانی موثر در خصوص مکانیزم رسیدگی به شکایات مشتریان، فرآیند اجرایی در قالب فلوجارت زیر تعریف گردیده است.

فلوجارت رسیدگی به شکایات در نمایندگی مجاز

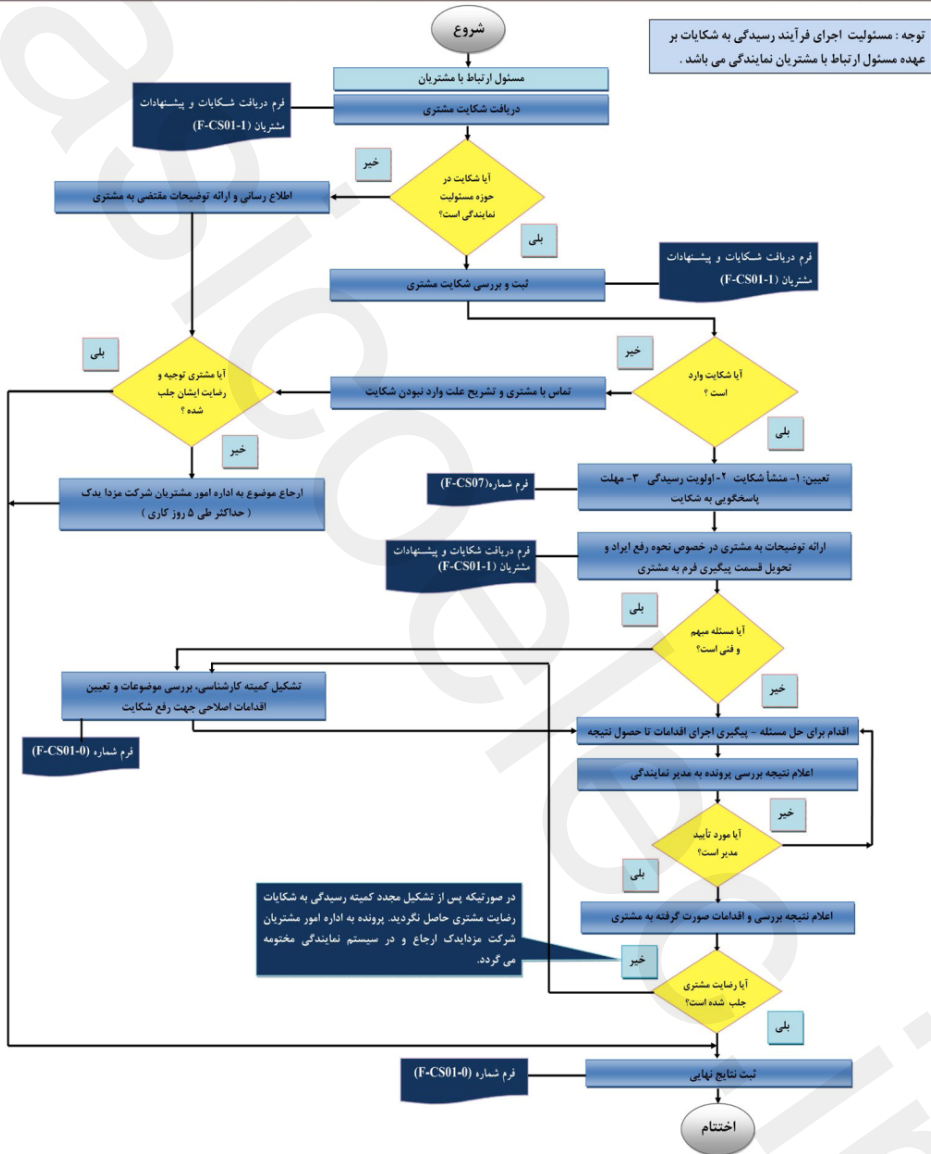

توجه:

نمایندگی می بایست وضعیت نهایی شکایات مشتریان را حداکثر تا ۲۰ روز کاری مشخص نماید.

خدمات رسانی سیار
(امداد خودرو)

www.bahmanyadak.com

امداد خودرو بهمن

گروه بهمن در راستای تامین اطمینان خاطر دارندگان خودرو و ارائه خدمات "در هر زمان/ در هر مکان،"

(از سال ۱۳۸۰) نسبت به ایجاد و توسعه خدمات سیار کوشیده است.

امداد خودرو بهمن با بهره گیری از پرسنل مجرب، امکانات و تجهیزات مناسب و داشتن شبکه گسترده خدماتی در سراسر کشور، عزم خود را جهت ارائه خدمات مطلوب جزم نموده است.

انواع مشترکین امداد

مشتریان به ۲ دسته تقسیم می شوند :

مشتری گارانتی: (خودروی مشتری تحت شرایط گارانتی است و قادر به مراجعه به نمایندگی نمی باشد)

هزینه های مربوط به حق بازدید و حق بکسل از این گونه مشترکین دریافت نمی گردد . همچنین هزینه قطعات و اجرت تعویض قطعاتی که تحت پوشش گارانتی تعویض می گردند از مشتری دریافت نمی شود (مراجعه به دفترچه گارانتی).

مشتری وارانتی : (خودروی مشتری تحت شرایط گارانتی نمی باشد)

کلیه هزینه ها اعم از حق بازدید، حق بکسل ، قطعات و اجرت تعمیرات از اینگونه مشتریان دریافت می گردد.

راهنمای ارائه خدمات سیار

پس از تماس مشتری با مرکز پیام، پرسنل این مرکز اقدام به ثبت مشخصات خودرو، مشتری و مشکل اعلام شده می نمایند. سپس با توجه به دانش و مهارت فنی پرسنل مجرب این مرکز، ارائه مشاوره فنی مورد نیاز صورت گرفته و در صورت امکان مشکل رفع خواهد گردید. در غیر اینصورت از طریق ارتباط مرکز پیام با نزدیکترین نماینده، امدادگر مربوطه به محل درخواست مشتری اعزام می شود. چنانچه خودرو در محل قابل تعمیر باشد، نسبت به رفع ایراد اقدام و در غیر اینصورت خودرو به نمایندگی انتقال می یابد.

پروسه امداد رسانی



قانون حمایت از حقوق
مصرف کنندگان خودرو

www.bahmanyadak.com

قانون حمایت از حقوق مصرف کنندگان خودرو

(مصوب مجلس شورای اسلامی مورخ ۸۶/۴/۳ به شماره ۵۲۶/۴۹۵۲۵)

ماده ۱

اصطلاحات ذیل در معانی مشروح مربوط به کاربرده می‌شود:

- ۱- خودرو: هر نوع وسیله نقلیه موتوری تولید داخل یا خارج برای استفاده در معابر عمومی برای حمل سرنشین و بار تا ظرفیت مجاز.
- ۲- عرضه کننده: هر شخص حقیقی یا حقوقی که به طور مستقیم یا از طریق واسطه فروش مبادرت به فروش خودروهای نو تولیدی و وارداتی خود می‌کند.
- ۳- واسطه فروش: هر شخص حقیقی یا حقوقی که با موافقت عرضه کننده نسبت به فروش خودرو اقدام می‌کند.
- ۴- نمایندگی مجاز: هر شخص حقیقی یا حقوقی که با موافقت عرضه کننده عهده‌دار فروش و خدمات پس از فروش خودرو در طول مدت ضمانت است.
- ۵- مصرف کننده:

هر شخص حقیقی یا حقوقی که خودرو را برای استفاده شخصی یا عمومی در اختیار دارد.

- ۶- بهای خودرو: مبلغی است که در قرارداد واگذاری و یا در برگه فروش توسط عرضه کننده قید گردیده است.

ماده ۲*

عرضه کننده موظف به رعایت استانداردهای ابلاغی در مورد ایمنی، کیفیت، سلامت خودرو و مطابقت آن با ضمانت ارائه شده به مصرف کننده می‌باشد.

تبصره ۱- دوره تضمین نمی‌تواند کمتر از یک سال از زمان تحویل خودرو به مصرف کننده یا کارکردی برابر با سی هزار کیلومتر (هر کدام زودتر به پایان برسد) باشد.

تبصره ۲- دوره تعهد یا دوره تامین قطعات و ارائه خدمات فنی استاندارد، برابر ده سال از زمان تحویل رسمی آخرین خودرو به مصرف کننده می‌باشد.

ماده ۳*

عرضه کننده در طول مدت ضمانت مکلف به رفع هر نوع نقص یا عیب (ناشی از طراحی ، مونتاژ ، تولید، یا حمل) است که در خودرو وجود داشته یا در نتیجه استفاده معمول از خودرو بروز نموده و با مفاد ضمانتنامه و مشخصات اعلام به مصرف کننده مغایر بوده یا مانع استفاده مطلوب از خودرو یا نافی ایمنی آن باشد یا موجب کاهش ارزش معاملاتی خودرو شود. هزینه رفع نقص یا عیب خودرو در طول مدت ضمانت و جبران کلیه خسارات وارده به مصرف کننده و اشخاص ثالث ، اعم از خسارات مالی و جانی و هزینه‌های درمان ناشی از نقص یا عیب (که خارج از تعهدات بیمه شخص ثالث باشد) هزینه‌های حمل خودرو به تعمیرگاه، تامین خودروی جایگزین مشابه در طول مدت تعمیرات (چنانچه مدت توقف خودرو بیش از چهل و هشت ساعت باشد) برعهده عرضه کننده می باشد.

تبصره ۱* - تعهدات عرضه کننده به طور مستقیم یا از طریق واسطه فروش یا نمایندگی مجاز ایفاء می‌شود. عرضه کننده مکلف به ایجاد شبکه خدمات پس از فروش یا نمایندگی های مجاز تعمیر و توزیع قطعات یدکی و تامین آموزشهای لازم متناسب با تعداد خودروهای عرضه شده در سطح کشور بوده و نمی‌تواند مصرف کننده را به مراجعه به نمایندگی معینی اجبار نماید.

تبصره ۲* - در صورت بروز اختلاف بین طرفین موضوع ماده فوق، موضوع اختلافی حسب درخواست طرفین ابتدا در هیات حل اختلاف مربوطه، متشکل از نمایندگان عرضه کننده خودرو، کارشناس رسمی دادگستری و کارشناس نیروی انتظامی به ریاست کارشناس رسمی دادگستری طرح و رای لازم با اکثریت آراء صادر خواهد شد. در صورت اعتراض هر یک از طرفین به رای صادره، خواسته در دادگاه صالحه قابل پیگیری خواهد بود . دادگاه صالحه باید خارج از نوبت و حداکثر ظرف دو ماه انشاء رای نماید.

ماده ۴*

چنانچه نقص یا عیب قطعات ایمنی خودرو در طول دوره ضمانت پس از سه بار تعمیر همچنان باقی باشد یا در صورتی که نقص یا عیب قطعاتی که موجب احتمال صدمه جسمی یا جانی اشخاص گردد و با یک تعمیر برطرف نشده باشد یا خودرو بیش از سی روز به دلیل تعمیرات غیر قابل استفاده بماند، عرضه کننده مکلف است حسب درخواست مصرف کننده خودروی معیوب را با خودروی نو تعویض یا با توافق، بهای آن را به مصرف کننده مسترد دارد.

تبصره ۱- در صورت بروز اختلاف بین طرفین، حل و فصل آن از طریق هیات حل اختلاف موضوع تبصره (۲) ماده (۳) این قانون می باشد.

تبصره ۲- عرضه کننده حق واگذاری یا استفاده از خودروی مسترد شده را پیش از رفع عیب ندارد، واگذاری خودروی مزبور پس از رفع عیب و نقص قبلی و با اعلام صریح عیوب مزبور در اسناد واگذاری مجاز می باشد.

ماده ۵*

عرضه کننده، واسطه فروش و نمایندگی مجاز تعمیر موظفند هر بار که خودروی موضوع ضمانت، مورد تعمیر یا خدمات مختلف دوره‌ای قرار می‌گیرد، پس از اتمام کار، به صورت مکتوب کلیه عیب‌ها و نقص‌های اعلامی از سوی مصرف کننده، اقدام‌های انجام شده و قطعات تعمیر یا تعویض شده را در صورت وضعیت ذکر نموده و آن را تسلیم مصرف کننده نماید.

تبصره* - استفاده از قطعات غیر استاندارد یا تایید نشده توسط عرضه کننده و نمایندگی‌های مجاز تعمیر ممنوع می‌باشد.

ماده ۶*

چنانچه انجام تعهدات عرضه کننده به دلیل حوادث غیر مترقبه (غیر قابل پیش بینی و غیر قابل رفع) ناممکن باشد، این تعهدات به حالت تعلیق در می‌آید. مدت تعلیق به دوره ضمانت افزوده می‌شود.

ماده ۷*

هر نوع توافق مستقیم یا غیر مستقیم بین عرضه کننده، واسطه فروش یا مصرف کننده که به موجب آن تمام یا بخشی از تعهداتی که عرضه کننده بر طبق این قانون و یا ضمانتنامه صادر بر عهده دارد، ساقط نماید یا به عهده واسطه فروش یا هر عنوان دیگری گذارده شود، در برابر مصرف کننده باطل و بلااثر می‌باشد.

تبصره* - انعقاد هر نوع قراردادی که حقوق و تکالیف طرفین قرارداد و مضمولین این قانون در آن رعایت نشود به استناد ماده ۱۰ قانون مدنی و مورد مشابه غیر قانونی و از درجه اعتبار ساقط است.

ماده ۸*

هرگونه عیب و نقص و خسارات جانی و مالی وارده به مصرف کننده و اشخاص ثالث که به دلیل تعویض یا نصب قطعات و سیستم‌های جانبی و یا دریافت خدمات خارج از شبکه رسمی و مجاز عرضه کننده توسط مصرف کننده طی دوران ضمانت ایجاد شود از شمول این قانون خارج است و هیچ‌گونه حقی برای مصرف کننده و اشخاص ثالث در برابر عرضه کننده ایجاد نمی‌کند.

ماده ۹

عرضه کننده مکلف است تعهدات موضوع این قانون را به صورت کتبی در اوراق ضمانتنامه قید نموده و در زمان تحویل خودرو، به نحو مقتضی موضوع این قانون را به طور صریح و روشن به مصرف کننده اعلام نماید.

ماده ۱۰

آئین نامه اجرائی این قانون (به ویژه در مورد ملاکهای ایجاد نمایندگی مجاز تعمیر در سطح کشور به ازاء تعداد خودروها عرضه شده) ظرف سه ماه از تاریخ تصویب توسط وزارت صنایع و معادن تهیه شده و به تصویب هیات وزیران می‌رسد.

ماده ۱۱

وزارت صنایع و معادن مکلف به نظارت بر اجراء این قانون در راستای حفظ حقوق مصرف کنندگان و اعلام گزارش ادواری شش ماهه به کمیسیون صنایع و معادن مجلس شورای اسلامی است.

آئین نامه اجرایی

قانون حمایت از حقوق مصرف کنندگان خودرو

www.bahmanyadak.com

آئین نامه اجرائی قانون حمایت از حقوق مصرف کنندگان خودرو

(ابلاغیه شماره ۴۳۶۷۸/۰۴۴۱۳۳ مورخ ۸۹/۰۲/۲۹ هیئت وزیران)

ماده ۱: ضوابط مندرج در این آئین نامه شامل عرضه کنندگان، واسطه های فروش، واسطه های خدمات پس از فروش و نمایندگی های مجاز انواع خودرو اعم از سواری، وانت، دو دیفرانسیل، ون، مینی بوس، میدی باس، اتوبوس، کامیونت، کامیون، کشنده و موتورسیکلت که در داخل کشور تولید و یا در چارچوب مقررات جاری به کشور وارد شده و یا می شود، می باشد.

ماده ۲: تعاریف و اصطلاحات این آئین نامه به شرح زیر است:

الف- خدمات پس از فروش: عبارت است از کلیه خدمات پس از فروش یک محصول از قبیل ضمانت، تعهد، پشتیبانی خدمات، تعمیرات و تامین قطعات استاندارد) که موجب تضمین کارکرد مطلوب محصول می باشد.

ب- دستورالعمل شرایط و ضوابط خدمات پس از فروش صنعت خودرو: این دستورالعمل شامل حداقل شرایط کمی و کیفی خدمات پس از فروش است که توسط وزارت صنایع و معادن به کلیه شرکتهای عرضه کننده خودرو ابلاغ گردیده و در فواصل زمانی تعیین شده در آن، توسط بازرسی مورد بازرسی و ارزیابی قرار می گیرد.

پ- واسطه خدمات پس از فروش: به شخص حقیقی یا حقوقی اطلاق می شود که توسط عرضه کننده عهده دار خدمات پس از فروش خودرو (از طریق نمایندگی های مجاز) در طول دوره تضمین و تعهد می باشد. واسطه خدمات پس از فروش می تواند به عنوان بخشی از مجموعه عرضه کننده یا به عنوان شرکتی مستقل تحت نظارت عرضه کننده فعالیت نموده و خدمات خود را ارائه نماید.

ت- استانداردهای ابلاغی: کلیه معیارها و مشخصات فنی ناظر بر کیفیت، چگونگی تولید (فروش) و خدمات پس از فروش که حسب مورد توسط دولت، وزارتخانه های صنایع و معادن و بازرگانی، سازمان استاندارد و تحقیقات صنعتی ایران، سازمان حفاظت محیط زیست و کمیته معیار مصرف سوخت ابلاغ می گردد.

تبصره: استانداردهای فنی شرکتهای عرضه کننده خودرو در صورت عدم مغایرت با موارد فوق الاشاره جزء استانداردهای ابلاغی محسوب خواهد شد.

ث- تضمین یا ضمانت: به مجموعه خدمات تعهد شده اعم از تامین قطعات، خدمات فنی استاندارد و یا تعویض خودرو اعلام شده از طرف عرضه کننده به مصرف کننده (مطابق مفاد این آئین نامه) اطلاق می گردد که در یک دوره زمانی یا طی مسافت مشخصی انجام آنها به طور رایگان از سوی عرضه کننده تامین می گردد.

ج- ضمانت نامه: سندی است که توسط عرضه کننده به همراه خودرو تحویل مصرف کننده می‌گردد و در برگیرنده تعهدات دوران ضمانت و تعهد خدمات عرضه کننده می باشد. در ضمانت نامه شرح قطعات مصرفی و استهلاکی که مشمول ضمانت نمی شود ذکر می گردد.

چ- خدمات تعهد شده: به مجموعه خدمات شامل تعمیرات، تامین لوازم یدکی، پشتیبانی خدمات و اجرت المثل اطلاق می شود که انجام آن در یک دوره زمانی مشخص از سوی عرضه کننده تعهد می گردد.

ح- استفاده مطلوب از خودرو: استفاده از هر خودرو مطابق مشخصات اعلام شده از سوی عرضه کننده (رعایت تعداد سرنشین و مقدار بار تا ظرفیت مجاز، شیوه نگهداری خودرو و نظایر آن) که در ضمانت نامه توضیح داده شده است، می باشد.

خ- کتابچه راهنمای مصرف کنندگان: کتابچه‌ای است که حاوی مواردی از قبیل نحوه استفاده مطلوب از خودرو، فهرست متعلقات و تجهیزات همراه خودرو، فهرست تجهیزات و وسایل اضافی خودرو، بازدیدهای دوره‌ای، قانون و آئین نامه حمایت از حقوق مصرف کنندگان خودرو، فهرست نمایندگی های مجاز شبکه فروش و خدمات پس از فروش می باشد و در زمان تحویل خودرو باید توسط عرضه کننده به مصرف کننده ارائه گردد.

ذ- قیمت کارشناسی: قیمت کارشناسی خودرو بر اساس نظر کارشناس رسمی دادگستری در رشته مرتبط (بر مبنای اولین زمان اعلام عیبی که منجر به تعویض خودرو می گردد) خواهد بود.

ر- بازرسی: شخصیت حقوقی است که توسط وزارت صنایع و معادن در مورد خودروهای ساخت داخلی و در مورد خودروهای وارداتی توسط وزارت بازرگانی برای نظارت بر عملکرد عرضه کننده، واسطه فروش، واسطه خدمات پس از فروش، نمایندگی های مجاز، تهیه گزارشهای ادواری/موردی و ارائه به همراه اظهار نظر لازم به مراجع ذیربط (برای خودروهای ساخت داخل به وزارت صنایع و معادن و برای خودروهای وارداتی به وزارت بازرگانی) معرفی می شود. هزینه‌های انجام بازرسی ها بر عهده عرضه کننده می‌باشد. در صورتی که سازندگان خودرو داخلی اقدام به واردات خودرو نمایند، به جهت هماهنگی در انجام فرآیند بازرسی، بازرسی مورد نظر توسط وزارت صنایع و معادن معرفی خواهد شد.

ز- عیب: زیاده، نقیصه و یا تغییر حالتی است که موجب کاهش ارزش اقتصادی کالا و خدمات و یا عدم امکان استفاده متعارف از آن می گردد.

ژ- قطعات ایمنی خودرو: قطعاتی که نقص یا عیب آنها موجب احتمال صدمه جسمی یا جانی اشخاص گردد.

ماده ۳: وزارت صنایع و معادن و سازمان استاندارد و تحقیقات صنعتی ایران موظفند فهرست قطعات مشمول استاندارد ملی، و فهرست قطعات و عیوب ایمنی را تهیه و ابلاغ نماید.

ماده ۴: * عرضه کننده خودرو موظف است کتابچه راهنمای مصرف کنندگان، اوراق ضمانت نامه به زبان فارسی، مشخصات خودرو، سند فروش، پرستنامه ارزیابی رضایت مشتریان و نظرسنجی، نام و نشانی نمایندگی های مجاز در سراسر کشور را در زمان تحویل خودرو به مصرف کننده تحویل نماید.

تبصره ۱* - برای خودروهای سبک و موتورسیکلت آموزش نحوه استفاده به مصرف کنندگان می تواند از طریق ارائه کتابچه یا لوح فشرده صورت پذیرد. برای خودروهای سنگین علاوه بر موارد فوق برگزاری دوره های آموزشی حضوری (حداقل ۲ ساعت) الزامی است.

تبصره ۲* - رعایت ضوابط مندرج در کتابچه راهنمای مصرف کننده برای مصرف کننده الزامی است.

ماده ۵* - حداقل دوره تضمین برای خودروهای سبک (سواری، وانت، دو دیفرانسیل و ون) از تاریخ تحویل به مصرف کننده دو سال یا کارکردی برابر (۴۰۰۰۰) کیلومتر، هر کدام زودتر فرا برسد و برای خودروهای وارداتی پنج سال یا (۱۵۰۰۰۰) کیلومتر، هر کدام زودتر فرا برسد و برای خودروهای سنگین (مینی بوس، میدی باس، اتوبوس، کامیونت، کامیون و کشنده) از تاریخ تحویل به مصرف کننده سه سال یا کارکردی برابر (۲۰۰۰۰۰) کیلومتر، هر کدام زودتر فرا برسد و برای موتورسیکلت از تاریخ تحویل به مصرف کننده شش ماه می باشد.

تبصره ۱- عرضه کننده می تواند بر اساس سیاست تجاری خود و به منظور ارتقاء رضایت مندی مصرف کننده نسبت به افزایش دوره ضمانت با تعهدات مربوطه اقدام نماید که در این صورت جزئیات شرایط آن باید به طور شفاف به مصرف کننده اعلام گردد.

تبصره ۲- * ضمانت رنگ برای خودروهای سبک حداقل سه سال و برای خودروهای سنگین حداقل هجده ماه می باشد.

تبصره ۳- * اقلام ضمانت در خودرو شامل مواد و قطعات مصرفی از قبیل روغن، مایع خنک کننده و نظایر آن و استهلاک قطعات استهلاکی از قبیل لنت ترمز، تیغه برف پاک کن، صفحه کلاچ و نظایر آن (به جز اقلام مصرفی) که از طرف عرضه کننده تضمین گردیده است، نمی باشد.

تبصره ۴- * تعویض قطعات مصرفی و قطعات استهلاکی که ناشی از عیب موجود در هر یک از مجموعه های خودرو باشد بر عهده عرضه کننده بوده و مشمول تضمین می گردد.

تبصره ۵- * تعمیر خودرو یا تعویض قطعات ناشی از خسارت حاصل از حادثه یا تصادف بوجود آمده، که به علت ایرادات فنی خودرو نباشد مشمول ضمانت نمی گردد.

ماده ۶- * عرضه کنندگان موظف به تهیه و راه اندازی سامانه ای می باشند که به کمک آن، مصرف کنندگان در صورت تمایل بتوانند قبل از مراجعه به نمایندگیهای مجاز از طریق ارتباط با آن، زمان و محل مراجعه خود را مشخص نمایند. در صورتی که مصرف کننده تاکید بر پذیرش در نمایندگی خاصی را داشته باشد عرضه کننده باید در اولین زمان ممکن نسبت به این موضوع اقدام نماید.

ماده ۷- در دوران ضمانت، نمایندگیهای مجاز موظف به پذیرش کلیه خودروهای تحت مسئولیت می‌باشند. شرح خدمات انجام شده و لیست قطعات تعویض شده باید به صورت کتبی به مصرف کننده تحویل گردد.

ماده ۸- چنانچه رفع عیوب خودرو تحت ضمانت (که ناشی از خسارت حاصل از حادثه و یا تصادف نباشد) بیش از دو روز کاری طول بکشد، واسطه خدمات پس از فروش موظف به تامین خودرو مشابه جایگزین و در صورت عدم امکان، پرداخت خسارت خواب خودرو به شرح ماده (۱۰) این آئین نامه می باشد.

تبصره- چنانچه عیوب موجود در هر یک از مجموعه‌های خودرو به تشخیص کارشناس فنی راهنمایی و رانندگی سبب بروز حادثه و یا تصادف شده باشد، خدمات مربوطه مشمول ضوابط این ماده بوده و بر عهده عرضه کننده می‌باشد.

ماده ۹- مدت زمان خواب خودرو برای پرداخت خسارت بعد از دو روز کاری، برای کلیه روزهای توقف خودرو در نمایندگی (اعم از تعطیل و غیر تعطیل بدون در نظر گرفتن فرآیندهای داخلی عرضه کننده، واسطه خدمات پس از فروش و نمایندگی مجاز) شروع و در روزی که نمایندگی مجاز پس از انجام تعمیرات لازم، آمادگی تحویل خودرو به مصرف کننده را اعلام می نماید، خاتمه می یابد.

تبصره - در صورت مراجعه مصرف کننده به همان نمایندگی مجاز و یا هر یک از نمایندگیهای دیگر، برای بار دوم، برای رفع ایراد تکراری، زمان خواب خودرو از بدو تاریخ پذیرش خودرو برای پرداخت خسارت محاسبه می‌گردد.

ماده ۱۰- ضوابط پرداخت خسارت خواب خودرو (به استثنای خسارات ناشی از موارد حادثه و تصادف) به صورت زیر می باشد:

الف - خودروهای سواری: برای توقف کلیه خودروهای سواری از زمان تحویل خودرو به نمایندگی به ازای هر روز توقف مازاد بر دو روز کاری یا زمان استاندارد تعمیرات که قبلاً از سوی بازرس مورد تأیید قرار گرفته است، بمقدار پانزده ده هزارم (۰/۰۰۱۵) قیمت های اعلامی فروش محصول توسط تولید کننده یا عرضه کننده به مصرف کننده پرداخت می شود.

ب - خودروهای عمومی (تاکسی، وانت و ون): برای توقف کلیه خودروهای عمومی از زمان تحویل خودرو به نمایندگی به ازای هر روز توقف مازاد بر دو روز کاری، یا زمان استاندارد تعمیرات که قبلاً از سوی بازرس مورد تأیید قرار گرفته است، بمقدار بیست ده هزارم (۰/۰۰۲۰) بهای خودرو توسط عرضه کننده به مصرف کننده پرداخت می‌شود.

ج - خودروهای سنگین (مینی بوس، میدی باس، اتوبوس، کامیونت، کامیون و کشنده): برای کلیه خودروهای سنگین به ازای هر روز توقف مازاد بر دو روز کاری یا زمان استاندارد تعمیرات که قبلاً از سوی بازرس مورد تأیید قرار گرفته است، به مقدار یک هزارم (۰/۰۰۱) بهای خودرو توسط عرضه کننده به مصرف کننده پرداخت می شود.

د- **موتورسیکلت:** برای توقف انواع موتورسیکلت به ازای هر روز توقف مازاد بر دو روز کاری، به مقدار یک هزارم (۰/۰۰۱) بهای موتورسیکلت (حداقل مبلغ پانزده هزار (۱۵۰۰۰) ریال به ازای هر روز) توسط عرضه کننده به مصرف کننده پرداخت می شود.

تبصره ۱-* در صورتیکه توقف خودروی سنگین بیش از یک ماه بطول انجامد، با موافقت کتبی مصرف کننده، برای هر روز توقف خودرو مازاد بر یک ماه، عرضه کننده ملزم به پرداخت دو ده هزارم (۰/۰۰۰۲) بهای خودرو علاوه بر مقدار قبلی می باشد.

تبصره ۲-* در خصوص پرداخت خسارت خواب خودرو، عرضه کننده می تواند از طریق واسطه خدمات پس از فروش خود اقدام نماید.

ماده ۱۱-* چنانچه مصرف کننده در دوران ضمانت به نمایندگی مجاز مراجعه نماید و رفع کامل ایرادات خودرو تحت هر شرایطی در مدت زمان باقیمانده از دوره ضمانت خودرو برای نمایندگی مجاز مقدور نباشد، عرضه کننده یا واسطه خدمات پس از فروش موظف است ضمن الزام نمایندگی مجاز به اعلام کتبی موضوع به مصرف کننده ترتیبی اتخاذ نماید که خودرو در اولین فرصت ممکن تحت شرایط ضمانت رفع نقص گردد. تضمین تعمیرات انجام شده بر اساس ماده (۱۶) این آیین نامه الزامی می باشد.

تبصره-* کلیه خدمات ارایه شده در دوران ضمانت، از جمله تعمیرات اشاره شده در این ماده مشمول ضمانت مورد اشاره در ماده (۱۶) این آیین نامه می باشد.

ماده ۱۲-* عرضه کننده موظف است در صورتی که مدت خواب خودرو مطابق ترتیبات ماده (۹) بیش از یک ماه باشد مدت یاد شده را به زمان دوره تضمین خودرو مربوطه اضافه نماید.

تبصره-* در دوران ضمانت هزینه های بارگیری و حمل خودروهای در راه مانده و غیر قابل تعمیر (به استثناء موارد تصادفی) بر عهده عرضه کننده می باشد.

ماده ۱۳-* حداقل مدت زمان تعهد خدمات شامل تامین کلیه قطعات یدکی و ارائه خدمات تعمیراتی به مدت حداقل ده سال بعد از فروش آخرین دستگاه خودرو از نوع و مدل مربوطه توسط عرضه کننده می باشد.

ماده ۱۴* - در دوران تعهد عرضه کننده، واسطه خدمات پس از فروش و یا نمایندگی‌های مجاز موظف به پذیرش کلیه خودروهای تحت مسئولیت می‌باشند. صورت حساب مربوط به تعمیر و یا تعویض کلیه قطعات و مجموعه‌های معیوب گزارش شده توسط مصرف کننده باید بر اساس دستورالعمل زمان استاندارد (موضوع ماده ۱۵)، تنظیم و به مصرف کننده ارائه گردد.

تبصره ۱* - عرضه کننده، واسطه خدمات پس از فروش و یا نمایندگی‌های مجاز آن موظف به پذیرش کلیه خودروهای وارداتی مشابه که دارای نمایندگی رسمی آن در کشور است، می‌باشد و رعایت کلیه ضوابط این آیین نامه و مقررات وزارت بازرگانی در این خصوص الزامی است.

تبصره ۲* - عرضه‌کنندگان موظف به بکارگیری سامانه پذیرش موضوع ماده (۶) برای دوران تعهد نیز می‌باشند.

ماده ۱۵* - عرضه‌کننده باید نسبت به تدوین جدول زمان استاندارد تعمیرات و همچنین تعیین نرخ ساعت تعمیرات اقدام نماید و پس از تایید بازرس آن را به واسطه خدمات پس از فروش و نمایندگی‌های مجاز خود ابلاغ نماید تا صورت‌حساب مصرف کننده بر آن اساس صادر و به مصرف کننده تحویل شود.

عرضه کننده باید در نمایندگی‌های مجاز امکاناتی را فراهم نماید تا در صورت درخواست مصرف کننده، امکان مقایسه صورت حساب صادره با جداول مذکور وجود داشته باشد.

ماده ۱۶* - عرضه کننده موظف است نمایندگی‌های مجاز را ملزم نماید تا ضمن ارائه صورت حساب مندرج در ماده (۱۴)، خدمات ارائه شده خود را به مدت دو ماه و یا ۳۰۰۰ کیلومتر، هر کدام زودتر فرا برسد، ضمانت نماید.

ماده ۱۷* - نمایندگی مجاز تحت هر شرایطی ملزم به پذیرش خودروهایی که به دلیل موارد ایمنی قادر به تردد نیستند، می‌باشد.

ماده ۱۸* - اگر نمایندگی مجاز تشخیص دهد علاوه بر عیوب مندرج در برگ پذیرش، خودرو دارای عیب دیگری است، قبل از تعمیر آن باید با مصرف کننده تماس گرفته و از او جهت انجام تعمیر کسب تکلیف نماید.

تبصره* - در دوران تعهد، نمایندگی مجاز بایستی داغی قطعات تعویضی را به مصرف کننده تحویل دهد.

ماده ۱۹* - چنانچه به تشخیص مراجع مقرر در این آیین نامه به علت استفاده از قطعات غیراستاندارد توسط عرضه‌کننده، واسطه خدمات پس از فروش و یا نمایندگی مجاز و یا ناشی از عدم کیفیت تعمیرات و یا در صورت سهل انگاری، خسارتی متوجه مصرف کننده گردد، عرضه کننده موظف به جایگزین کردن قطعات استاندارد و رفع نقصان خدمات، بدون دریافت وجوه جبران خسارات وارده می‌باشد.

ماده ۲۰- ایجاد نمایندگی مجاز توسط عرضه کنندگان انواع خودرو مطابق ضوابط زیر می باشد:

الف - حداقل امکانات مورد نیاز نماینده رسمی بر حسب تعداد دستگاه خودروهای سبک به شرح جدول پیوست شماره (۱) که به مهر " دفتر هیئت دولت " تایید شده است، می باشد.

ب - عرضه کنندگان انواع خودروهای اتوبوس های برون شهری، کامیون و کشنده جهت ارائه خدمات پس از فروش به مصرف کنندگان، موظفند در هر یک از محورهای اصلی جاده ای کشور به شرح جدول پیوست شماره (۲) که به مهر " دفتر هیئت دولت " تایید شده است، حداقل یک نمایندگی مجاز ایجاد نمایند.

ج - عرضه کنندگان انواع موتورسیکلت جهت ارائه خدمات پس از فروش به مصرف کنندگان، موظفند در شهرهای مراکز استانها حداقل یک نمایندگی مجاز ایجاد یا اعلام نمایند.

تبصره- تعداد نمایندگیهای مجاز و پراکندگی آنها در سطح استانها، شهرها و محورهای ارتباطی کشور بر اساس پارامترهایی نظیر تعداد خودروهای عرضه شده، ضریب مراجعه سالانه خودروها در دوران ضمانت و تعهد، مدت زمان توقف خودروها در هر بار مراجعه به نمایندگیهای مجاز و پراکندگی خودروهای عرضه شده، توسط عرضه کنندگان محاسبه و بر اساس آن در صورت نیاز نسبت به توسعه شبکه نمایندگیهای مجاز اقدام خواهند نمود.

ماده ۲۱- شرایط و ضوابط کمی و کیفی ایجاد نمایندگیهای مجاز و نحوه ارزیابی دوره ای نمایندگی های مذکور بر اساس دستورالعملی خواهد بود که به تصویب وزیر صنایع و معادن می رسد.

تبصره- عرضه کننده تحت هیچ شرایطی مجاز به جذب و بکارگیری نمایندگیهای تحت پوشش خود یا هر یک از شرکتهای عرضه کننده که بر اساس دستورالعمل شرایط و ضوابط خدمات پس از فروش صنعت خودرو مردود شناخته شده مردود شناخته شده و لغو دائم گردیده اند تا زمان انجام اصلاحات لازم و رسیدن به سطح کیفی قابل قبول نمی باشد.

ماده ۲۲- عرضه کننده خودرو باید نسبت به تهیه و ابلاغ ضوابط پذیرش، گردش کار خدمات قابل ارائه و ترخیص خودرو، به نمایندگیهای مجاز در چارچوب شرایط و ضوابط موضوع ماده (۲۱) و نظارت بر حسن اجرای آن اقدام نماید.

ماده ۲۳- نمایندگی های مجاز، موظف به نصب تابلو رتبه نمایندگی و همچنین نصب تابلوی حقوق مشتریان به نحوی که قابل رویت مصرف کنندگان باشد در محل پذیرش می باشند. تابلو حقوق مشتریان توسط وزارت صنایع و معادن در چارچوب آئین نامه، تدوین و به عرضه کنندگان اعلام خواهد شد.

ماده ۲۴- عرضه‌کننده خودرو باید ضمن آموزش کارکنان خدمات پس از فروش و تعمیرگاهها، مستندات اجرایی لازم برای ارائه خدمات به هر محصول، کلیه دستورالعمل‌های فنی، راهنمای تعمیراتی بخش‌های مختلف خودرو و آموزش استفاده از تجهیزات تخصصی ابزار مخصوص را فراهم و از طریق واسطه خدمات پس از فروش به کلیه نمایندگی‌های مجاز ارائه نماید.

ماده ۲۵- عرضه‌کننده باید برای خودروهای جدید، ابزار آلات، تجهیزات و قطعات یدکی مورد نیاز واسطه خدمات پس از فروش و نمایندگی‌های مجاز را تامین و آموزش‌های لازم را برای کارکنان فنی آنها قبل از شروع تحویل خودرو به مصرف‌کننده، داده باشد.

ماده ۲۶- عرضه‌کننده موظف است سیستمی را برای تامین و توزیع به موقع قطعات یدکی مورد نیاز واسطه خدمات پس از فروش و نمایندگی‌های مجاز بر اساس ضوابطی که توسط وزارت صنایع و معادن ابلاغ می‌شود جهت ارایه به مصرف‌کنندگان طراحی و اجرا نماید.

ماده ۲۷- عرضه‌کننده خودرو موظف است سیستم ردیابی قطعات، به ویژه قطعات ایمنی نصب شده بر روی خودروها را ایجاد نماید بطوری که در صورت تشخیص وجود نقص فنی در هر گروه از قطعات نصب شده که باعث بروز خسارت شده باشد، امکان فراخوان خودروهای مربوطه و برطرف نمودن نقص مزبور وجود داشته باشد.

ماده ۲۸- واسطه فروش و خدمات پس از فروش موظف است نظام رسیدگی به شکایات مصرف‌کنندگان را در شرکت و کلیه نمایندگی‌های مجاز مستقر نماید و گزارش عملکرد دوره‌ای خود را به مراجع ذیربط ارسال نماید.

تبصره- در نظام فوق‌الذکر مدت زمان تعیین تکلیف نهایی شکایت مصرف‌کننده از زمان وصول شکایت توسط عرضه‌کننده یا واسطه خدمات پس از فروش نباید از (۲۰) روز تجاوز نماید.

ماده ۲۹- واسطه فروش و خدمات پس از فروش باید سامانه ای را برای پرداخت هزینه‌های خسارات وارده به مصرف‌کننده (مورد اشاره در قانون و این آئین نامه) همزمان با راه اندازی مستقر و اجرا نماید.

ماده ۳۰- عرضه کنندگان باید نسبت به استقرار شبکه اطلاعاتی رایانه‌ای بین واسطه فروش، خدمات پس از فروش و کلیه نمایندگان مجاز و آموزش عملی کارکنان آنها در زمینه بکارگیری آن اقدام نماید تا علاوه بر محاسبه مدت خواب خودرو، لیست قطعات مصرفی بر روی هر خودرو و صورتحساب هر مصرف‌کننده برای بازرسی قابل دسترسی باشد.

ماده ۳۱- واسطه فروش و خدمات پس از فروش موظف است نظام نظرسنجی از مراجعین کلیه نمایندگان مجاز را تحت نظر سازمان حمایت از مصرف‌کنندگان و تولیدکنندگان تدوین و در بازه های زمانی به اجرا درآورد و بر اساس نتایج حاصله اقدامات اصلاحی موثر را اعمال نماید.

ماده ۳۲- واسطه فروش و خدمات پس از فروش موظف است سیستم نظارت بر نمایندگان مجاز را بر اساس وظایف تعیین شده در این قانون، آیین نامه مربوطه و دستورالعمل های ابلاغی مراجع ذیربط مذکور در این آئین نامه ایجاد و در بازه های زمانی مشخص اجرا نماید.

تبصره ۱- واسطه فروش و خدمات پس از فروش موظف است دستورالعمل اعطا و لغو نمایندگی ها را با معیارهای مشخص شده ابلاغی مراجع ذیربط تهیه و اجرا نماید.

تبصره ۲- واسطه فروش و خدمات پس از فروش باید نام و نشانی کلیه نمایندگی های مجاز خود را به همراه سایر مشخصات درخواستی جهت ارزیابی عملکرد آنها به بازرسی معرفی نماید.

ماده ۳۳- عرضه کنندگان خودرو موظف هستند رضایت مصرف‌کننده را از خدمات ارائه شده خود در دوران ضمانت و تعهد تامین نمایند. چنانچه رضایت مصرف‌کننده تامین نشود، وی بدو می‌تواند شکایت خود را در مورد خودروهای ساخت داخل به وزارت صنایع و معادن و در مورد خودروهای وارداتی به وزارت بازرگانی (سازمان حمایت از مصرف‌کنندگان و تولیدکنندگان) تسلیم نماید. شکایت مصرف‌کننده از سوی مرجع ذیربط ظرف مدت سی روز مورد رسیدگی قرار می‌گیرد و در صورت عدم حل و فصل موضوع هر یک از طرفین می‌توانند به هیات حل اختلاف مربوطه مرکب از نماینده عرضه‌کننده خودرو، کارشناس رسمی دادگستری در رشته مرتبط و کارشناس راهنمایی و رانندگی نیروی انتظامی، به ریاست کارشناس رسمی دادگستری مراجعه نمایند.

مرجع حل اختلاف موظف است ظرف مدت بیست روز از تاریخ دریافت شکایت به موضوع رسیدگی و نسبت به حل اختلاف اقدام نماید. در صورت اعتراض هر یک از طرفین به صورتجلسه حل اختلاف، خواسته در دادگاه صالحه قابل پیگیری خواهد بود.

تبصره - کلیه نهادها و سازمان هایی که مصرف کنندگان جهت طرح شکایت به آنها مراجعه می نمایند موظفند شکایت مصرف کننده را در مورد خودروهای ساخت داخل به وزارت صنایع و معادن و در مورد خودروهای وارداتی به وزارت بازرگانی (سازمان حمایت مصرف کنندگان و تولیدکنندگان) ارسال نمایند.

ماده ۳۴ - مسئولیت اجرایی مفاد این آئین نامه بر عهده عرضه کننده خودرو می باشد.

ماده ۳۵ - نظارت بر حسن اجرای این آئین نامه بر عهده وزارت صنایع و معادن برای خودروهای وارداتی با هماهنگی وزارت بازرگانی می باشد.

ماده ۳۶ - ارزیابی های ادواری عرضه کنندگان خودرو، واسطه های فروش، واسطه های خدمات پس از فروش، نمایندگیهای مجاز و ارایه گزارش های ادواری موردی بر عهده بازرس که برای خودروهای ساخت داخل توسط وزارت صنایع و معادن و برای خودروهای وارداتی با هماهنگی وزارت بازرگانی تعیین می گردد، می باشد. جمع بندی گزارش ها و ارائه آن به کمیسیون صنایع و معادن مجلس بر عهده وزارت صنایع و معادن می باشد.

ماده ۳۷ - مسئولیت رسیدگی به شکایات مصرف کنندگان و جلب رضایت ایشان در مرحله اول بر عهده عرضه کننده می باشد. در صورت بروز اختلاف بین عرضه کننده و مصرف کننده مراتب از طریق مراجع حل اختلاف مورد اشاره در ماده (۳۳) این آیین نامه قابل پیگیری خواهد بود.

جدول شماره (۱)

ردیف	امکانات تعداد خودرو موجود در کشور	تعمیرگاه و فروشگاه مرکزی (۱)	تعمیرگاه و فروشگاه مجاز (۲)	نمایندگی مجاز تعمیراتی (۳)	فروشگاه مجاز لوازم یدکی (۴)
۱	صفر تا یکصد دستگاه	۱ واحد	-	-	۱ فروشگاه
۲	تا پانصد دستگاه	۱ واحد	-	۲ واحد	۵ فروشگاه
۳	تا (۱۰۰۰) دستگاه	۱ واحد	۱ واحد	۴ واحد	۱۰ فروشگاه
۴	تا (۵۰۰۰) دستگاه	۱ واحد	۵ واحد	۲۰ واحد	۲۶ فروشگاه
۵	بیش از (۵۰۰۰) دستگاه	۱ واحد	هر (۱۰۰۰) خودرو یک واحد	هر (۵۰۰) دستگاه خودرو یک واحد اضافه شود	هر (۲۵۰) خودرو یک واحد فروشگاه اضافه شود

۱- تعمیرگاه و فروشگاه مرکزی با مدیریت مستقیم نمایندگی رسمی فعالیت می نماید. رعایت این بند برای ردیفهای (۱ و ۲ و ۳) الزامی است.

۲- تعمیرگاه و فروشگاه مجاز تحت نظارت نمایندگی رسمی فعالیت می نماید.

۳- نمایندگی مجاز تعمیراتی، توان تعمیرات را دارا بوده و در صورت لزوم دوره های آموزشی را دیده است.

۴- در صورت عرضه خودرو بیش از (۵۰۰۰) دستگاه، ایجاد حداقل یک نمایندگی مجاز تعمیراتی در مرکز هر استان الزامی است.

جدول شماره (۲)

محور اول شامل استان های اردبیل، گیلان و مازندران	۱
محور دوم شامل استان های گلستان و خراسان شمالی	۲
محور سوم شامل استان های سمنان و خراسان رضوی	۳
محور چهارم شامل استان های زنجان، آذربایجان شرقی و آذربایجان غربی	۴
محور پنجم شامل استان های مرکزی، همدان و کردستان	۵
محور ششم شامل استان های لرستان، کرمانشاه و ایلام	۶
محور هفتم شامل استان های یزد و کرمان	۷
محور هشتم شامل استان های بوشهر و هرمزگان	۸
محور نهم شامل استان های فارس، کهگیلویه و بویر احمد و خوزستان	۹
محور دهم شامل استان های تهران، قم و قزوین	۱۰
محور یازدهم شامل استان های اصفهان و چهارمحال و بختیاری	۱۱
محور دوازدهم شامل استان های سیستان و بلوچستان و خراسان جنوبی	۱۲

فهرست متعلقات و تجهیزات همراه
خودرو

(تحویلی به مشتری)

لیست ذیل، معرف فهرست متعلقات و تجهیزات همراه خودرو سواری مزدا ۳ جدید می باشد که در هنگام تحویل خودرو، تقدیم می گردد.

شرح اقلام	مزدا ۳ جدید FL
زاپاس	√
جک و آچارچرخ	√
مثلث راهنما	√
جاسیگاری (در صورت تجهیز خودرو)	√
فندک	√
کلید یدکی به همراه کد	√
زیر پای (در صورت تجهیز خودرو)	√
قالپاق (در صورت تجهیز خودرو) / رینگ	-
دفترچه راهنمای خودرو	√
رادبو پخش	√

توجه ۱: جهت مشاهده لیست به روز رسانی شده تجهیزات این خودرو می توانید به وبگاه اینترنتی شرکت مزدایدک به آدرس www.bahmanyadak.com ، منوی خدمات مشتری ، زیر منوی خدمات خودرویی مراجعه فرمایید.

توجه ۲: در صورت عدم تحویل هر یک از متعلقات و تجهیزات مذکور، با واحد شکایات به شماره ۰۲۱-۴۸۰۲۷ تماس حاصل فرمایید.