



RENAULT
Passion for life

Renault CAPTUR

دفترچه راهنمای دارنده محصول
رنو کپچر

www.nasicoelec.ir

به خودروی جدیدتان خوش آمدید.

در این دفترچه راهنما اطلاعاتی گردآوری شده است که به شما امکان می‌دهد:

- خودروی خود را به خوبی بشناسید و بدین وسیله به طور کامل و در بهترین شرایط استفاده، از تمام امکانات فنی و بهبودهایی که در آن صورت گرفته است بهره‌مند شوید.
 - با رعایت توصیه‌هایی ساده ولی دقیق در خصوص نگهداری خودرو از بهترین عملکرد آن به صورت دائمی بهره‌مند گردید.
 - بدون اتلاف وقت زیاد، توان رویارویی با مشکلات ساده‌ای را که نیاز به مراجعه به متخصص ندارد، کسب نمایید.
- زمانی را که صرف مطالعه این دفترچه راهنما می‌کنید، با توجه به دانش فنی و اطلاعاتی که از آن کسب می‌کنید به خوبی جبران خواهد شد. اگر نکاتی همچنان مبهم باقی بماند، پرسنل شبکه خدمات پس از فروش ما با کمال میل آماده‌اند تا اطلاعات تکمیلی مورد نیاز شما را در اختیارتان قرار دهند.
- برای کمک به شما در مطالعه این دفترچه راهنما، از علامت زیر استفاده شده است:

به منظور نشان دادن هشدار، خطر یا دستورات ایمنی.



اطلاعات فنی مدل‌هایی که در این دفترچه راهنما آمده است، براساس مشخصات فنی شناخته شده در زمان تهیه این مدرک جمع آوری شده است. این دفترچه راهنما، اطلاعات مربوط به مجموعه تجهیزات موجود (در کلیه تولیدات یا تجهیزات جانبی) را در بر می‌گیرد، وجود این تجهیزات و امکانات به نوع خودرو، نوع محصول انتخاب شده و بازار کشوری که محصول در آن به فروش می‌رسد، بستگی دارد.

در این کتابچه اطلاعات مربوط به گونه‌های دیگر این محصول نیز درج شده و با علامت ستاره (*) مشخص گردیده است. علاوه بر این بعضی تجهیزات و امکاناتی هم که باید در طول سال به بازار عرضه شوند، در این دفترچه معرفی شده‌اند.

سرانجام اینکه در سرتاسر این دفترچه، هنگامی که به نمایندگی مجاز اشاره می‌شود منظور نمایندگی‌های مجاز ایران خودرو است.

با آرزوی یک رانندگی لذت بخش برای شما.

برگردان از زبان فرانسوی. هرگونه نسخه برداری یا ترجمه، حتی جزئی، بدون مجوز کتبی از سازنده خودرو ممنوع است.

فهرست

فصل‌ها

۱

..... آشنایی با مشخصات خودرو

۲

..... رانندگی

۳

..... آسایش در خودرو

۴

..... نگهداری

۵

..... دستورالعمل‌های کاربردی

۶

..... مشخصات فنی

۷

..... فهرست الفبایی

فصل ۱: آشنایی با مشخصات خودرو

۲-۱	کارت کلید رنو: اطلاعات کلی، روش استفاده، سیستم ایمنی قفل کامل
۹-۱	باز کردن و بستن دربها
۱۱-۱	قفل کردن، باز کردن قفل دربها
۱۳-۱	قفل شدن خودکار دربها در حین رانندگی
۱۴-۱	پشت سری — صندلی
۱۶-۱	کمربندهای ایمنی
۱۹-۱	تجهیزات مکمل ایمنی
۱۹-۱	کمربندهای جلو
۲۳-۱	کمربندهای عقب
۲۴-۱	تجهیزات ایمنی جانبی
۲۶-۱	ایمنی کودکان: اطلاعات کلی
۲۹-۱	انتخاب شیوه تثبیت صندلی کودک
۳۱-۱	نصب صندلی کودک
۳۵-۱	فعال / غیر فعال کردن کیسه هوای سرنشین جلو
۳۸-۱	موقعیت راننده
۴۰-۱	صفحه نشانگرها
۴۶-۱	کامپیوتر صفحه نشانگرها
۵۶-۱	گریپک فرمان/فرمان الکتریکی
۵۷-۱	ساعت و دمای بیرونی
۵۹-۱	آینه‌ها
۶۰-۱	روشنایی و چراغ‌های بیرونی خودرو
۶۳-۱	هشدار صوتی و نوری
۶۴-۱	تنظیم ارتفاع نور چراغ‌های جلو
۶۶-۱	برف پاک کن، شیشه شوی
۶۹-۱	مخزن سوخت (سوخت گیری)

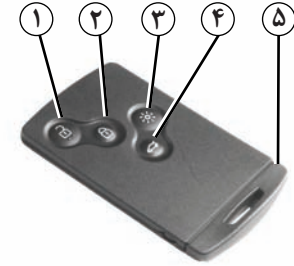

- ۱ باز کردن قفل تمام درب‌ها.
- ۲ قفل کردن تمام درب‌ها.
- ۳ روشن کردن چراغ داخلی از راه دور.
- ۴ باز کردن/بستن قفل صندوق.
- ۵ کلید تعبیه شده.

کارت کلید رنو برای موارد زیر استفاده می‌شود:

- باز کردن / بستن قفل درب‌ها (درب‌های جانبی، صندوق) و دریچه باک بنزین (به صفحات بعدی مراجعه کنید)؛
- روشن کردن چراغ داخل خودرو (به صفحات بعدی مراجعه کنید)؛
- روشن کردن موتور؛ به بخش «روشن کردن موتور» در فصل ۲ مراجعه کنید.

عمر باتری

اطمینان حاصل کنید که باتری سالم و از نوع صحیح است و به خوبی در محل خود قرار گرفته است. عمر باتری حدود دو سال است؛ با ظاهر شدن پیغام «KEYCARD BATTERY LOW» بر روی صفحه نشانگرها، آن را تعویض کنید (به بخش «کارت کلید رنو: باتری» در فصل ۵ رجوع کنید).

محدوده عملکرد کارت کلید رنو

محدوده عملکرد کارت کلید با توجه به محیط‌های مختلف، متفاوت است: هنگام کار کردن با کارت کلید رنو مراقب باشید زیرا فشردن اتفاقی دکمه‌های آن می‌تواند باعث بسته یا باز شدن قفل درب‌های خودرو شود.

شما می‌توانید خودرو خود را حتی با کارت کلیدی که باتری آن از کار افتاده است باز و بسته و روشن کنید. به بخش «بستن / باز کردن قفل درب‌های خودرو» در فصل ۱ و «روشن کردن موتور» در فصل ۲ رجوع کنید.

مسئولیت راننده



هیچ گاه خودرویی را که در آن کودک (یا حیوانی) قرار دارد و کارت کلید نیز درون آن است، حتی برای مدت کوتاه ترک نکنید.

در واقع آنها می‌توانند با روشن کردن موتور، فعال ساختن تجهیزات الکتریکی مثل شیشه‌بالا برها یا قفل کردن درب‌ها، ایمنی خود و دیگران را به خطر بیندازند.

خطر جراحت جدی

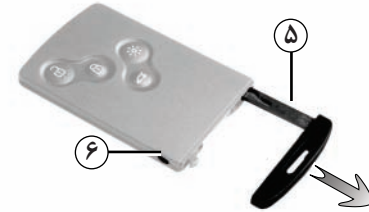

کلید تعبیه شده در کارت

این کلید برای باز کردن یا بستن قفل درب سمت چپ جلو، هنگامی که کارت کلید رنو به یکی از علت های زیر از کار افتاده باشد، کاربرد دارد:

- ضعیف شدن باتری کارت کلید رنو، تمام شدن باتری ...
- استفاده از وسیله‌ای که با فرکانسی مشابه فرکانس کارت کلید کار می‌کند؛
- قرار گرفتن خودرو در منطقه‌ای که امواج الکترومغناطیسی قوی دارد.

دسترسی به کلید ۵

دکمه ۶ را فشار دهید و کلید ۵ را بیرون بکشید، سپس دکمه را رها کنید.

استفاده از کلید

به بخش «باز و بسته کردن قفل درب‌ها» رجوع کنید. هنگامی که درب خودرو را با استفاده از کلید یدکی باز می‌کنید، کارت کلید را داخل کارت خوان قرار دهید تا بتوانید موتور را روشن کنید.

تعویض و یا نیاز به یک کارت کلید اضافی

در صورت مفقود شدن کارت کلید رنو و یا نیاز به یک کارت کلید اضافی دیگر، فقط به نمایندگی مجاز مراجعه کنید. در صورت نیاز به تعویض کارت کلید رنو، لازم است خودرو و کلیه کارت کلیدهای آن به نمایندگی مجاز برده شوند تا تمام مجموعه را مجدداً برنامه‌ریزی نمایند. برای هر خودرو امکان استفاده از ۴ کارت کلید وجود دارد.

توصیه

کارت کلید را در معرض حرارت، سرما یا رطوبت قرار ندهید.

کارت کلید رنو را در جایی که احتمال خم شدن و یا در مکانی که احتمال خرابی ناخواسته آن وجود دارد، قرار ندهید: کارت کلید را در جیب عقب شلوار نگذارید زیرا امکان نشستن بر روی آن وجود دارد.

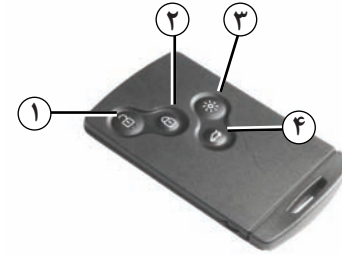

قفل کردن دربها

دکمه قفل کردن ۲ را فشار دهید.

عمل قفل شدن با دوبار چشمک زدن فلاشرها نشان داده می شود. اگر یکی از دربها (دربهای جانبی یا صندوق) باز باشد یا به خوبی بسته نشده باشد، یا اگر کارت کلید داخل کارت خوان باشد، قفل دربها به سرعت و بدون چشمک زدن فلاشرها، بسته و سپس باز می شوند.

بستن یا باز کردن قفل صندوق عقب به تنهایی

دکمه ۴ را برای باز کردن / قفل کردن درب صندوق عقب فشار دهید.

هشدار صوتی عدم تشخیص کارت کلید

اگر هنگامی که موتور روشن است و کارت در کارت خوان قرار ندارد، یکی از دربها را باز کنید، پیام «Keycard not detected» و یک هشدار صوتی شما را از این موضوع آگاه می کند. با قرار گرفتن کارت در کارت خوان پیام محو می شود.

بازکردن قفل دربها

دکمه ۱ را فشار دهید.

عمل باز شدن قفلها با یکبار چشمک زدن فلاشرها نشان داده می شود.

اگر بعد از باز شدن قفلها هیچ دربی باز نشود، خودرو بعد از ۲ دقیقه مجدداً قفل می شود.

هنگامی که موتور روشن است دکمه های کارت کلید غیر فعال است.

چشمک زدن فلاشرها شما را از وضعیت خودرو مطلع می کند:

- یک بار چشمک زدن نشان می دهد که تمامی دربها قفل شده اند؛
- دو بار چشمک زدن نشان می دهد که قفل تمامی دربهای خودرو باز شده است.

عملکرد «روشنایی از راه دور»

یک فشار بر روی دکمه ۳ روشنایی داخلی را به مدت حدود ۳۰ ثانیه فعال می کند. این عملکرد امکان، به طور مثال یافتن محل خودروی پارک شده در پارکینگ را فراهم می آورد.

تذکره: فشار مجدد بر روی دکمه ۳ چراغ را خاموش می کند.

کارت کلید خودرو در حالت «هندزفری»: استفاده (۳/۱)

38165

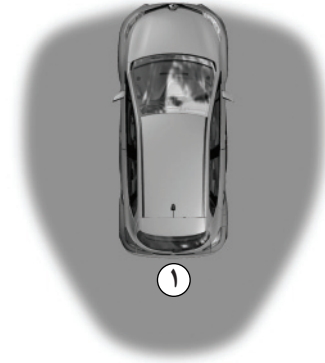

استفاده

چنانچه خودرو به آن مجهز باشد، علاوه بر عملکردهای کارت کلید با کنترل از راه دور، این امکان را به وجود می آورد تا اگر کارت کلید در محدوده عملکرد ۱ باشد، قفل دربهای خودرو بدون استفاده از کارت باز یا بسته شوند.

کارت کلید رنو را در تماس با تجهیزات الکترونیکی (کامپیوتر، تبلت، تلفن و غیره) قرار ندهید، زیرا ممکن است عملکرد آن را مختل نمایند.

38178



باز کردن قفل خودرو

هنگامی که کارت کلید در محدوده ۱ قرار دارد و خودرو قفل است، دکمه ۳ روی دستگیره ۲ یکی از دربهای جلو را فشار دهید: قفل خودرو باز می شود. یک بار فشار دادن دکمه ۴ نیز قفل کلیه دربهای خودرو را باز می کند.

عمل باز شدن قفلها با یکبار چشمک زدن فلاشرها نشان داده می شود.

تذکر: تا سه ثانیه بعد از باز شدن قفلها توسط دکمه ۳، قفل کردن مجدد خودرو امکان پذیر نیست.

بعد از باز شدن قفلهای خودرو به وسیله کارت کلید، باز کردن و بستن قفلها توسط عملکرد «هندزفری» غیرفعال می شود.

برای بازگشت به عملکرد هندزفری، خودرو را مجدداً روشن کنید.

کارت کلید خودرو در حالت «هندزفری»: استفاده (۳/۲)

قفل کردن خودرو با استفاده از دکمه ۳

هنگامی که دربها و صندوق عقب بسته‌اند اما قفل نیستند، دکمه ۳ روی دستگیره یکی از دربهای جلو را فشار دهید. خودرو قفل می‌شود.

تذکر: برای آنکه دربها با فشار دادن دکمه قفل شوند، کارت کلید رنو باید در محدوده عملکرد ۱ باشد.

تذکر: تا سه ثانیه بعد از باز شدن قفلها از طریق فشار دادن دکمه ۳، عمل باز شدن قفلها غیرممکن است.

تذکر: تا سه ثانیه بعد از قفل کردن خودرو با استفاده از دکمه ۳، باز کردن مجدد قفلها امکان پذیر نیست.

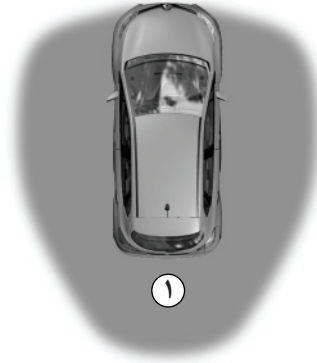

38165



38123

قفل کردن خودرو

قفل کردن خودرو به سه حالت امکان پذیر است: از طریق دور شدن از خودرو، به کمک دکمه ۳، یا استفاده از کارت کلید رنو.

قفل کردن از طریق دور شدن از خودرو

در حالی که کارت کلید رنو را همراه دارید و دربها و صندوق بسته هستند، از خودرو دور شوید: به محض آنکه از محدوده ۱ خارج شوید، خودرو به طور خودکار قفل می‌شود.

تذکر: میزان فاصله‌ای که در آن دربهای خودرو قفل می‌شوند، به شرایط محیط بستگی دارد.

عمل قفل شدن با دو بار چشمک زدن فلاشرها و یک هشدار صوتی نشان داده می‌شود. این هشدار صوتی می‌تواند حذف شود. با نمایندگی مجاز تماس بگیرید.

اگر یکی از دربها (دربهای جانبی یا صندوق) باز باشد یا به خوبی بسته نشده باشد، یا اگر کارت کلید داخل محفظه سرنشین (یا کارت‌خوان) باشد، عمل قفل شدن صورت نمی‌گیرد. در این صورت، هشدار صوتی و چشمک زدن فلاشرها وجود نخواهد داشت.

کارت کلید خودرو در حالت «هندزفری»: استفاده (۳/۳)

26787



قفل کردن درب‌ها به وسیله کارت کلید رنو

هنگامی که درب‌ها و درب صندوق بسته‌اند، دکمه ۵ را فشار دهید: خودرو قفل می‌شود. عمل قفل شدن با دوبار چشمک زدن فلاشرها نشان داده می‌شود.

تذکر: حداکثر فاصله‌ای که در آن درب‌های خودرو قفل می‌شوند، به شرایط محیط بستگی دارد.

38166



ویژگی‌های خاص

قفل شدن خودرو در موارد زیر امکان‌پذیر نیست:

- باز بودن یا خوب بسته نشدن یکی از درب‌ها (درب‌های جانبی یا صندوق)؛
- قرار داشتن یک کارت در محدوده ۶ (یا در کارت‌خوان) و عدم قرارگیری هیچ کارت دیگری در محدوده تشخیص بیرون خودرو.

هشدار صوتی عدم تشخیص کارت کلید «هندزفری»

اگر هنگامی که موتور روشن است و کارت کلید در محدوده ۶ قرار ندارد یکی از درب‌ها را باز کنید و ببینید، پیام «Keycard not detected» و یک هشدار صوتی شما را از این موضوع آگاه می‌کند.

با قرار گرفتن مجدد کارت کلید در محدوده ۶ هشدار متوقف می‌شود.

مسئولیت راننده



هیچ گاه خودرویی را که در آن کودک (یا حیوانی) قرار دارد و کارت کلید نیز درون آن است، حتی برای مدت کوتاه ترک نکنید.

در واقع آنها می‌توانند با روشن کردن موتور، فعال ساختن تجهیزات الکتریکی مثل شیشه‌بالا برها یا قفل کردن درب‌ها ایمنی خود و دیگران را به خطر بیندازند.

خطر جراحات جدی.

بعد از باز کردن/بستن قفل‌های خودرو با استفاده از دکمه‌های کارت کلید، باز کردن و بستن قفل‌ها توسط عملکرد «هندزفری» غیرفعال می‌شود.

برای بازگشت به عملکرد «هندزفری»، خودرو را مجدداً روشن کنید.

کارت کلید رنو: سیستم ایمنی قفل کامل

26787

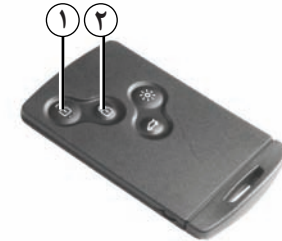

سیستم ایمنی قفل کامل، در خودروهایی که به آن مجهز هستند، امکان قفل کردن مجموعه درب‌های خودرو و جلوگیری از شدن آنها توسط دستگیره‌های داخلی را فراهم می‌آورد (برای مثال در حالتی که شیشه‌ای شکسته شده باشد و به دنبال آن بخواهند درب‌ها را از داخل باز کنند).

هرگز هنگامی که کسی داخل خودرو قرار دارد از سیستم ایمنی قفل کامل استفاده نکنید.



38123

برای فعال کردن سیستم ایمنی قفل کامل

خودروی دارای کارت کلید

دکمه ۲ را دو بار پشت سر هم فشار دهید.

خودروی دارای کارت کلید «هندزفری»

هنگامی که قفل درب‌های خودرو باز است، با دو بار فشار دادن پی‌درپی دکمه ۳ یکی از درب‌های جلو نیز می‌توان سیستم را فعال کرد. در هر دو صورت، عمل قفل شدن با پنج بار چشمک زدن فلاشرها نشان داده می‌شود.

برای غیر فعال کردن سیستم ایمنی قفل کامل

قفل درب‌های خودرو را با استفاده از دکمه ۱ کارت کلید باز کنید. عمل باز شدن قفل‌ها با یک بار چشمک زدن فلاشرها نشان داده می‌شود.

بعد از فعال شدن سیستم ایمنی قفل کامل توسط دکمه ۲، قفل کردن و باز کردن قفل در حالت «هندزفری» غیر فعال می‌شود. برای بازگشت به عملکرد «هندزفری»، خودرو را مجدداً روشن کنید.

باز کردن و بستن دربها (۲/۱)



باز کردن از بیرون

هنگامی که قفل دربها باز است، دستگیره ۱ را بکشید.

ویژگی خاص کارت کلید «هندزفری»

زمانی که دربها قفل هستند، دکمه ۲ دستگیره ۱ یکی از دربهای جلو را فشار دهید و آن را به طرف خود بکشید.



باز کردن از داخل

دستگیره ۴ را بکشید.

هشدار صوتی روشن ماندن چراغها

با باز شدن یکی از دربها، یک هشدار صوتی به صدا در می آید تا به شما اعلام کند که علیرغم بسته شدن سوئیچ، چراغها روشن ماندهاند.

به لحاظ ایمنی، باز کردن / بستن دربها فقط باید هنگامی که خودرو متوقف است صورت گیرد.



هشدار صوتی جا ماندن کارت

هنگام باز کردن درب راننده، اگر کارت کلید در کارت-خوان جا مانده باشد، پیام «PLEASE REMOVE KEYCARD» به همراه یک هشدار بر روی صفحه نشانگرها ظاهر می شود.

هشدار صوتی باز ماندن یکی از دربها

اگر یکی از دربهای خودرو و یا درب صندوق عقب باز مانده باشد و یا به طور کامل بسته نشده باشد، به محض رسیدن سرعت خودرو به ۲۰ کیلومتر در ساعت، یکی از پیامهای «BOOT OPEN» یا «DOOR OPEN» به همراه یک هشدار صوتی و یک چراغ هشدار بر روی صفحه نشانگرها ظاهر می شود.



ایمنی کودکان

برای اطمینان از باز نشدن درب‌های عقب از داخل، زبانه ۵ را جابه‌جا کرده و از داخل بررسی کنید که درب‌ها به خوبی قفل شده باشند.

مسئولیت راننده هنگام توقف و پارک خودرو



هیچ‌گاه خودرویی را که کودک، فرد بالغ دارای ناتوانی یا حیوان درون آن است، حتی برای مدت کوتاه ترک نکنید. در واقع آنها می‌توانند با روشن کردن موتور، فعال ساختن تجهیزات الکتریکی مثل شیشه‌بالابرها یا قفل کردن درب‌ها ایمنی خود و دیگران را به خطر بیندازند. علاوه بر این، به خاطر داشته باشید که در هوای گرم و / یا آفتابی دمای محفظه سرنشین به سرعت افزایش می‌یابد. خطر مرگ یا جراحت جدی.



قفل کردن دستی درب‌ها

هنگامی که درب باز است، پیچ ۲ را بچرخانید (به کمک انتهای کلید) و درب را ببندید. در این حالت درب از بیرون قفل شده است. باز کردن درب فقط از داخل خودرو و یا به وسیله کلید درب جلوی سمت چپ امکان پذیر است.

قفل کردن، باز کردن قفل درب‌ها (۲/۱)

قفل کردن / باز کردن قفل درب‌ها از بیرون

این عمل توسط کارت کلید رنو انجام می‌شود: به بخش «کارت کلیدهای رنو» در فصل ۱ رجوع کنید. در برخی شرایط، ممکن است کارت کلید رنو عمل نکند:

- ضعیف شدن باتری کارت کلید رنو، خالی شدن شارژ باتری...
- استفاده از ادواتی که بر روی همان فرکانس کارت کلید عمل می‌کنند (تلفن همراه...)
- قرار گرفتن خودرو در منطقه‌ای که امواج الکترومغناطیسی قوی دارد.

در این صورت می‌توانید روش‌های زیر را به کار بگیرید:

- استفاده از کلید تعبیه شده در کارت برای باز کردن درب سمت چپ جلو؛
- قفل کردن هر کدام از درب‌ها به صورت دستی؛
- استفاده از دکمه قفل کردن / باز کردن قفل درب‌ها از داخل (رجوع شود به صفحات بعد).



استفاده از کلید تعبیه شده در کارت کلید رنو

کلید ۱ را وارد قفل درب جلو سمت چپ کرده و آنرا ببندید یا باز کنید.

قفل کردن، باز کردن قفل دربها (۲/۲)



کنترل قفل کردن / باز کردن قفلها از داخل خودرو

دکمه ۳ به طور همزمان دربها، صندوق عقب و برحسب سطح خودرو، دریچه باک بنزین را کنترل می‌کند.

در صورتی که یکی از دربها (درب جانبی یا صندوق عقب) باز باشد و یا خوب بسته نشده باشد، دربها قفل و بلافاصله باز می‌شوند. در صورتی که هنگام حمل بار در صندوق عقب لازم باشد درب آن باز بماند، قفل کردن دربها همچنان امکان پذیر است: زمانی که موتور خاموش است، دکمه ۳ را بیش از ۵ ثانیه فشار دهید تا سایر دربها قفل شوند.

قفل کردن دربها بدون استفاده از کارت کلید رنو

برای مثال، هنگام تخلیه شدن باتری، از کار افتادن موقتی کارت کلید رنو...

هنگامی که موتور خاموش و یکی از دربها یا درب صندوق عقب باز است، دکمه ۳ را بیش از پنج ثانیه فشار دهید.

پس از بستن درب، کلیه دربها قفل خواهند شد.

باز کردن قفلها از بیرون خودرو، فقط با کارت کلید رنو که در محدوده عملکرد قرار داشته باشد یا توسط کلید تعبیه شده در کارت کلید، امکان پذیر خواهد بود.

نشانهگر قفل شدن دربها

با باز کردن سوئیچ، چراغ داخل کلید کنترل ۳ شما را از وضعیت قفل بودن دربها آگاه خواهد کرد:

- روشن شدن چراغ داخل دکمه: دربها قفل هستند؛
 - خاموش شدن چراغ داخل دکمه، دربها باز هستند.
- هنگام قفل کردن دربها، چراغ دکمه روشن می‌ماند و سپس خاموش می‌شود.



هیچ گاه خودروی خود را زمانی که کارت کلید داخل آن است ترک نکنید.



مسئولیت راننده

اگر می‌خواهید هنگام رانندگی دربها قفل باشند، در نظر داشته باشید که این امر می‌تواند ورود امدادگران را به داخل خودرو در مواقع اضطراری مشکل تر کند.

بعد از باز کردن/بستن قفل‌های خودرو با استفاده از دکمه‌های کارت کلید، باز کردن و بستن قفلها توسط عملکرد «هندزفری» غیرفعال می‌شود.

برای بازگشت به عملکرد «هندزفری»، خودرو را مجدداً روشن کنید.

قفل شدن خودکار درب‌ها در حین رانندگی

فعال/غیرفعال کردن عملکرد

هنگامی که موتور روشن است، دکمه ۱ را حدود ۵ ثانیه فشار دهید تا یک هشدار صوتی شنیده شود.

بروز ایراد در عملکرد

اگر در عملکرد این سیستم ایرادی مشاهده کردید (قفل نشدن خودکار، روشن نشدن چراغ داخل دکمه ۱ در هنگام قفل شدن درب‌ها و...) ابتدا بسته بودن تمام درب‌ها را کنترل کنید. اگر تمام درب‌ها به خوبی بسته شده بودند، به نمایندگی مجاز مراجعه کنید.



اصول عملکرد

بعد از حرکت خودرو، به محض اینکه سرعت شما به حدود ۱۰ کیلومتر در ساعت برسد این سیستم به طور خودکار درب‌ها را قفل می‌کند.

قفل درب‌ها وقتی باز می‌شود که:

- دکمه ۱ فشار داده شود.

- پس از توقف، یکی از درب‌های جلو باز شود.

تذکر: در صورت باز و بسته کردن یکی از درب‌ها، پس از رسیدن سرعت به ۱۰ کیلومتر در ساعت این درب دوباره قفل خواهد شد.

مسئولیت راننده



اگر می‌خواهید هنگام رانندگی درب‌ها قفل باشند، در نظر داشته باشید که این امر می‌تواند ورود امدادگران را به داخل خودرو در مواقع اضطراری مشکل‌تر کند.

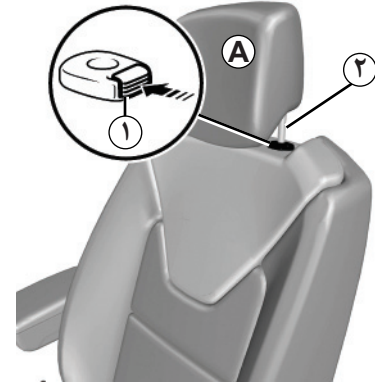

برای بالا بردن پشت‌سری

پشت‌سری را تا ارتفاع دلخواه بالا ببرید. از قفل شدن کامل آن اطمینان حاصل نمایید.

برای پایین آوردن پشت‌سری

دکمه ۱ را فشار دهید و پشت‌سری را تا ارتفاع دلخواه پایین بیاورید. از قفل شدن کامل آن اطمینان حاصل نمایید.

برای برداشتن پشت‌سری

پشت‌سری را در بالاترین حالت قرار دهید (در صورت لزوم پشتی صندلی را به عقب خم کنید). دکمه ۱ را فشار دهید و پشت‌سری را بالا ببرید تا آزاد شود.

برای نصب مجدد پشت‌سری

میله‌های پشت‌سری را داخل غلاف‌های موجود بر روی صندلی قرار دهید. (در صورت لزوم پشتی صندلی را به عقب خم کنید). پشت‌سری را فشار دهید تا جا بیفتد، سپس دکمه ۱ را برای تنظیم ارتفاع مورد نظر فشار دهید. قفل شدن صحیح میله‌ها ۲ را بر روی پشتی صندلی کنترل کنید.

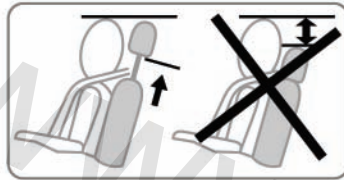

با توجه به اینکه پشت‌سری یک وسیله ایمنی است، دقت کنید که در جای خود قرار گرفته و در موقعیت صحیح باشد. ارتفاع پشت‌سری باید تا حد ممکن هم‌اندازه با بلندی سر تنظیم گردد و فاصله سر تا قسمت **A** حداقل ممکن باشد.

صندلی های جلو

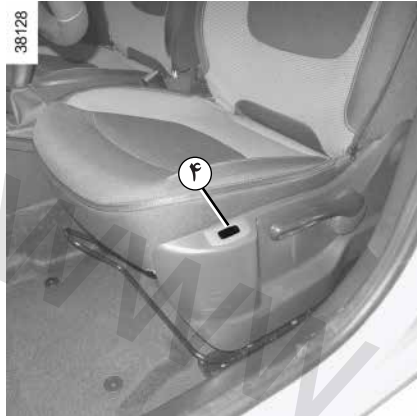

گرمان صندلی*

هنگامی که سوئیچ باز است، کلید کنترل ۴ صندلی مورد نظر را فشار دهید. چراغ داخل کلید روشن خواهد شد.

این سیستم، که دارای ترموستات است، میزان گرمایش را تنظیم نموده و در صورت لزوم آن را غیرفعال می‌نماید.



به منظور حفظ کارایی کمربندهای ایمنی، توصیه می‌شود پشتی صندلی‌ها را زیاد به عقب خم نکنید.



برای تنظیم زاویه پشتی صندلی

دستگیره ۳ را بچرخانید و پشتی صندلی را در موقعیت دلخواه قرار دهید.



به دلایل ایمنی، این تنظیمات را فقط هنگامی که خودرو متوقف است، انجام دهید.

هیچ وسیله‌ای نباید در کف خودرو (قسمت جلو سمت راننده) وجود داشته باشد: در حالت ترمز شدید، این وسایل می‌توانند به زیر پدال بلغزند و مانع استفاده از پدال‌ها شوند.

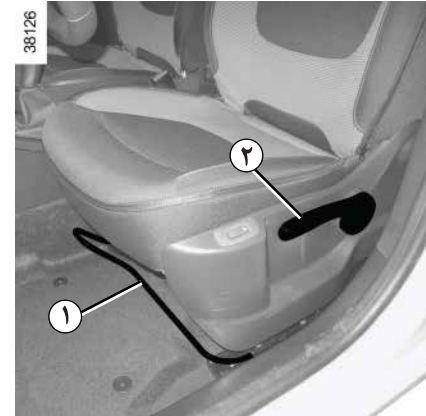

برای جلو کشیدن یا عقب بردن صندلی

دستگیره ۱ را به طرف بالا بکشید تا صندلی آزاد شود. پس از تنظیم آن در موقعیت دلخواه، دستگیره را رها کنید و مطمئن شوید صندلی در محل خود قفل شده است.

برای تنظیم ارتفاع نشیمنگاه صندلی

اهرم ۲ را به دفعات مورد نیاز به بالا یا پایین حرکت دهید.

کمربندهای ایمنی (۳/۱)

برای تضمین ایمنی خود، در تمام مدت رانندگی کمربند ایمنی را ببندید. علاوه بر این، همواره باید قوانین کشوری را که در آن زندگی می‌کنید رعایت نمایید.

تنظیم وضعیت رانندگی

قبل از حرکت، ابتدا وضعیت رانندگی خود را تنظیم نمایید، سپس کمربند ایمنی کلیه سرنشینان خودرو را به منظور برخورداری از بهترین وضعیت ایمنی، تنظیم کنید.

- در قسمت انتهای صندلی بنشینید (قبل از آن پالتو، کاپشن و... را از تنتان درآورید). این مسأله برای قرارگیری قسمت پشت در وضعیت صحیح ضروری است؛
- فاصله صندلی را نسبت به پدال‌ها تنظیم کنید. حداکثر عقب دادن صندلی باید متناسب با حالت پایین رفتن کامل کلاچ صورت گیرد. پشتی صندلی باید به نحوی تنظیم شود که دست‌ها فقط کمی خم شوند؛
- وضعیت پشت سری را تنظیم نمایید. برای حداکثر ایمنی، فاصله بین سر شما و پشت سری باید حداقل ممکن باشد؛
- ارتفاع صندلی را تنظیم کنید. تنظیم ارتفاع صندلی، دید شما را در هنگام رانندگی بهبود می‌بخشد.
- موقعیت فرمان را تنظیم کنید.

برای تضمین عملکرد مناسب کمربندهای ایمنی عقب، از قفل شدن صحیح نشیمنگاه صندلی عقب اطمینان حاصل کنید. به بخش «نشیمنگاه صندلی عقب: عملکرد» در فصل ۳ رجوع کنید.

اگر کمربند ایمنی به خوبی تنظیم نشده باشد یا دارای پیچ خوردگی باشد می‌تواند هنگام تصادف باعث جراحت شود.



از هر کمربند ایمنی تنها برای یک نفر، کودک یا بزرگسال، استفاده کنید.

حتی زنان باردار نیز باید از کمربند ایمنی استفاده کنند. در این حالت، دقت کنید که نوار پایینی کمربند به قسمت پایین شکم فشار زیاد وارد نکند، ضمن اینکه بیش از اندازه نیز آزاد نباشد.

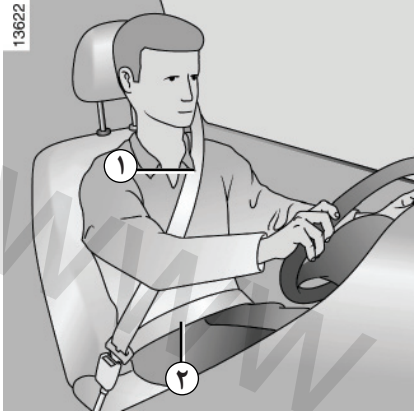

تنظیم کمربندهای ایمنی

کاملاً به پشتی صندلی تکیه دهید.

نوار ۱ که روی قفسه سینه بسته می‌شود، باید تا حد ممکن به قسمت پایین گردن نزدیک باشد، بدون اینکه روی آن قرار بگیرد.

نوار ۲ که روی ران‌ها بسته می‌شود، باید از پهنا روی ران‌ها و مقابل لگن قرار بگیرد.

کمربند باید تا حد ممکن با بدن در تماس باشد (خلاصی بیش از حد نداشته باشد). مثال: از پوشیدن لباس‌های ضخیم، قرار دادن اشیاء و غیره در زیر نوار کمربند خودداری کنید.

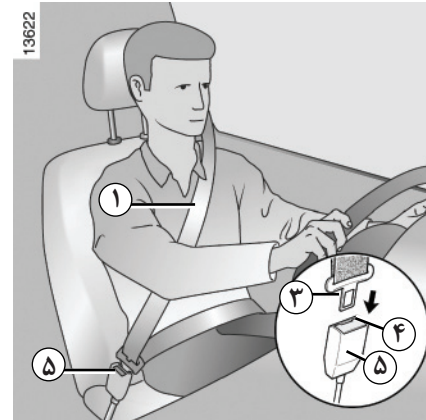

قفل کردن

نوار کمر بند را به آرامی و بدون ضربه بکشید و مطمئن شوید که زبانه ۳ آن داخل قفل ۵ جا افتاده است (قفل شدن کمر بند را با کشیدن زبانه ۳ کنترل کنید).

اگر کمر بند گیر کرد، آنرا به عقب برگردانید و مجدداً آنرا بکشید.

اگر کمر بند کاملاً گیر کرده است، نوار آنرا به آرامی و با نیروی زیاد بکشید تا حدود ۳ سانتیمتر از آن بیرون کشیده شود. کمر بند را رها کنید تا خود به خود جمع شود سپس مجدداً آنرا بکشید.

اگر ایراد برطرف نشد، به نمایندگی مجاز مراجعه نمایید.



چراغ هشدار بسته نبودن کمربندهای ایمنی جلو

این چراغ هنگام روشن شدن موتور بر روی نمایشگر مرکزی روشن می‌شود و در صورتی که هنگام رسیدن سرعت خودرو به ۲۰ کیلومتر در ساعت، کمر بند ایمنی راننده یا سرنشین جلو (در صورت اشغال بودن صندلی) بسته نشده باشد، شروع به چشمک زدن می‌کند و یک هشدار صوتی به مدت ۱۲۰ ثانیه به صدا در می‌آید.

تذکر: در برخی مواقع، ممکن است قرار دادن اشیاء بر روی صندلی سرنشین جلو باعث فعال شدن هشدار شود.

چراغ هشدار بسته نبودن کمربندهای ایمنی جلو (برحسب سطح خودرو)



چراغ هشدار به همراه یک پیغام که نشان دهنده تعداد کمربندهای بسته شده است، در موارد زیر به مدت حدود ۳۰ ثانیه روشن می‌شود:

- روشن شدن خودرو؛
- باز شدن یکی از درب‌ها؛
- باز کردن یا بستن یکی از کمربندها.

اطمینان حاصل کنید کمر بند سرنشینان عقب به خوبی بسته شده است و تعداد کمربندهای بسته شده روی صفحه نمایش با تعداد سرنشینان عقب همخوانی دارد.



تنظیم ارتفاع کمربندهای جلو

از دکمه ۶ برای تنظیم ارتفاع کمر بند استفاده کنید به نحوی که نوار روی قفسه سینه ۱ به‌حالتی که در بالا توضیح داده شد قرار گیرد. دکمه ۶ را فشار دهید و کمر بند را بالا یا پایین بیاورید. بعد از انجام تنظیمات، از قفل شدن صحیح آن اطمینان حاصل کنید.

باز کردن قفل

دکمه ۴ قفل را فشار دهید، کمر بند به وسیله جمع‌کن به محل خود برمی‌گردد. آن را با دست هدایت کنید.

کمربندهای ایمنی (۳/۳)

اطلاعات زیر مربوط به کمربندهای ایمنی جلو و عقب خودرو است.

- هیچ گونه تغییری نباید در اجزاء سیستم ایمنی سرنشین ایجاد شود: کمربند، صندلی و نیز بست‌های آنها. برای موارد خاص (به‌عنوان مثال: نصب صندلی کودک)، به نمایندگی‌های مجاز مراجعه نمایید.
- از وسیله‌هایی که باعث ایجاد لقی در نوار کمربند می‌شوند استفاده نکنید (مثل: گیره، سنجاق و غیره) زیرا شل بودن کمربند ایمنی می‌تواند باعث ایجاد جراحت در هنگام حادثه گردد.
- هیچ‌گاه نوار کمربند ایمنی شانه را از زیر بازو یا از پشت خود عبور ندهید.
- یک کمربند را برای بیشتر از یک نفر استفاده نکنید و هیچ‌گاه نوزاد یا کودکی را که روی پایتان نشسته است با کمربند خود نبندید.
- کمربند نباید پیچ بخورد.
- پس از بروز تصادف، وضعیت کمربندها را بررسی نموده و در صورت لزوم آنها را تعویض نمایید. همچنین اگر در کمربندتان آثار فرسودگی مشاهده می‌کنید آنها را تعویض نمایید.
- هنگام قراردادن مجدد صندلی عقب، دقت کنید کمربند ایمنی به خوبی در محل خود قرار گیرد تا بتوان به درستی از آن استفاده نمود. دقت کنید که زبانه کمربند داخل قفل قرار گیرد.
- دقت کنید هیچ شئی در محل قفل کمربند قرار نگرفته باشد زیرا ممکن است مانع از عملکرد صحیح آن شود.
- از موقعیت صحیح قفل کمربند ایمنی اطمینان حاصل کنید (قفل نباید زیر افراد یا اشیاء پنهان، فشرده یا له شود).



کمربندهای ایمنی عقب V

قفل کردن، باز کردن قفل و تنظیم آنها به همان شیوه که برای کمربندهای جلو توضیح داده شد، انجام می‌شود.

پس از هر بار جا به جا کردن صندلی عقب، محل کمربند ایمنی عقب و عملکرد صحیح آنها کنترل نمایید.



تجهیزات مکمل کمربندهای ایمنی جلو (۴/۱)

این تجهیزات بر حسب سطح خودرو عبارتند از:

- پیش کشنده‌های قفل کمر بند ایمنی جلو؛
- محدود کننده فشار به قفسه سینه؛
- کیسه هوای جلویی راننده و سرنشین جلو.

این سیستم‌ها به نوعی طراحی شده‌اند تا در صورت وارد آمدن ضربه از جلو، به طور مستقل یا مشترک عمل کنند.

سیستم می‌تواند با توجه به شدت ضربه، یکی از موارد زیر را فعال کند:

- قفل شدن کمر بند ایمنی؛
- پیش کشنده قفل کمر بند ایمنی (که برای اصلاح میزان خلاصی کمر بند فعال می‌شود)؛
- کیسه‌های هوا.

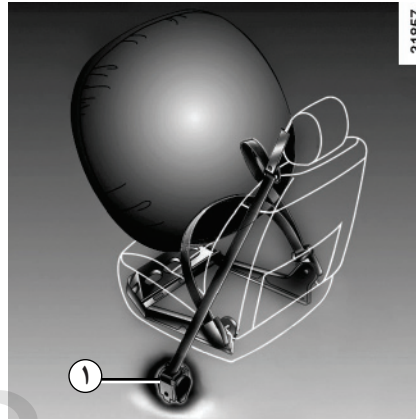

پیش کشنده‌ها

پیش کشنده‌ها باعث می‌شوند تا کمر بند ایمنی، بدن سرنشینان را به صورت محکم روی صندلی نگه دارد، و بدین ترتیب کارایی کمر بند ایمنی را افزایش می‌دهند.

در صورت وارد آمدن ضربه شدید از جلو هنگامی که سوئیچ باز است، سیستم می‌تواند با توجه به شدت ضربه پیش کشنده قفل کمر بند ایمنی ۱ را که باعث جمع شدن فوری کمر بند می‌شود، فعال کند.



- بعد از تصادف مجموعه وسایل ایمنی سرنشین را کنترل کنید.

- هرگونه تعمیرات و عملیات بر روی سیستم ایمنی سرنشین (پیش کشنده‌ها، کیسه هوا، واحد کنترل الکترونیکی، سیم کشی و...) یا استفاده مجدد از این سیستم در یک خودروی دیگر، حتی اگر مشابه باشد، اکیداً ممنوع است.

- برای اجتناب از فعال شدن ناگهانی سیستم که می‌تواند باعث ایجاد خسارت شود، فقط پرسنل آموزش دیده شیکه خدمات پس از فروش مجاز به تعمیرات و یا دستکاری پیش کشنده‌ها یا کیسه‌های هوا هستند.

- کنترل مدارهای الکتریکی فعال کننده کیسه‌های هوا فقط باید توسط پرسنلی که به طور تخصصی آموزش دیده‌اند و با استفاده از ابزارهای مخصوص، انجام شود.

- در هنگام از رده خارج کردن خودرو، برای از بین بردن چاشنی‌های فعال کننده سیستم پیش کشنده‌ها و کیسه‌های هوا به نمایندگی مجاز مراجعه کنید.

تجهیزات مکمل کمربندهای ایمنی جلو (۴/۲)

محدود کننده نیرو

هنگامی که شدت ضربه از حد خاصی بیشتر شود، این سیستم فعال شده تا نیروی وارده از کمربند به بدن را تا سطح قابل تحملی کاهش دهد.

کیسه هوای راننده و سرنشین جلو

در قسمت جلو طرف راننده و سرنشین قرار می‌گیرد. علامت «Airbag» بر روی فرمان، داشبورد (ناحیه عملکرد کیسه هوا (A) و بر حسب سطح خودرو، در قسمت پایین شیشه جلو نشان دهنده وجود این سیستم در خودرو است. هر سیستم کیسه هوا تشکیل شده است از:

- یک کیسه هوا و چاشنی فعال کننده آن که برای راننده روی فرمان و برای سرنشین داخل داشبورد تعبیه شده است؛
- یک واحد کنترل الکترونیکی که بر عملکرد جرقه زن الکتریکی ژنراتور گاز نظارت دارد؛
- یک چراغ وضعیت  در صفحه نشانگرها.

38141

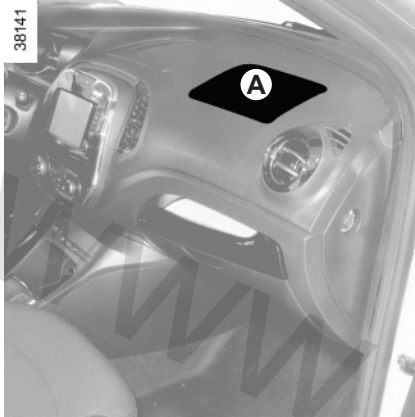

سیستم کیسه هوا براساس اصول



پیروتکنیک عمل می‌کند، بدین صورت که در هنگام باز شدن تولید گرما کرده، دود آزاد می‌کند (دودی که متفاوت از دود ناشی از آتش سوزی است) و صدای انفجار آن به گوش می‌رسد. باز شدن کیسه هوا که باید بسیار سریع انجام شود، می‌تواند باعث ایجاد جراحت یا آسیب‌های دیگر بر روی پوست شود.



بروز ایراد در عملکرد

چراغ هشدار ۴ هنگام باز شدن سوئیچ در صفحه نشانگرها روشن می‌شود و بعد از چند ثانیه خاموش می‌شود. اگر در هنگام باز کردن سوئیچ، چراغ نشانگر روشن نشود و یا در هنگام روشن بودن موتور به طور مداوم روشن بماند، نشان دهنده بروز ایراد در عملکرد سیستم است.

هر چه سریع‌تر به نمایندگی مجاز مراجعه نمایید. هرگونه تأخیر در این کار به معنی کاهش کارایی سیستم ایمنی سرنشینان است.



اصول عملکرد

سیستم فقط وقتی عمل می‌کند که سوئیچ باز باشد. هنگام وارد آمدن ضربه شدید از جلو، کیسه‌های هوا به سرعت باد می‌شوند و بدین ترتیب از برخورد سر راننده به فرمان و قفسه سینه سرنشین به داشبورد جلوگیری می‌کنند؛ سپس باد آنها بلافاصله خالی می‌شود تا مانع خروج سرنشینان از خودرو نگردد.

تجهیزات مکمل کمربندهای ایمنی جلو (۴/۴)

تمامی نکات و هشدارهایی که در زیر به آنها اشاره شده است، جهت جلوگیری از بروز جراحتهای جدی در حین باز شدن کیسه‌های هوا و عملکرد صحیح آن است.



هشدارهای مربوط به کیسه هوای راننده

- غربلیک فرمان یا کیسه هوای آنرا به هیچ وجه تغییر ندهید.

- پوشاندن کیسه هوای فرمان اکیداً ممنوع است.

- هیچ گونه وسیله‌ای (سنجاق، آرم، ساعت، پایه تلفن همراه و...) را بر روی کیسه هوای فرمان نچسبانید.
- باز کردن غربلیک فرمان ممنوع است (به جز برای پرسنل مجاز شبکه خدمات پس از فروش).
- در حالت نزدیک به فرمان رانندگی نکنید: وضعیت خود را طوری تنظیم کنید که دست‌ها تقریباً به صورت مستقیم باشند (به بخش «تنظیم وضعیت رانندگی» در فصل ۱ رجوع کنید). رعایت فاصله کافی جهت باز شدن کیسه هوا، کارآیی صحیح آن را تضمین می‌کند.

هشدارهای مربوط به کیسه هوای سرنشین

- هیچ گونه وسیله‌ای (سنجاق، آرم، ساعت، پایه تلفن همراه و...) را بر روی جلو داشبورد در ناحیه کیسه هوا نچسبانید.
 - هیچ وسیله‌ای را بین داشبورد و سرنشین قرار ندهید (حیوان، چتر، عصا، بسته و...).
 - پاهای روی داشبورد یا صندلی قرار ندهید زیرا این امر در صورت عملکرد سیستم باعث وارد آمدن جراحتهای جدی خواهد شد. به طور کلی تمام اجزاء بدن را (زانو، دست، سر و...) از داشبورد دور نگه دارید.
 - به محض برداشتن صندلی کودک، برای اطمینان از ایمنی سرنشین جلو در هنگام ضربه شدید، کیسه هوای سرنشین را دوباره فعال کنید.
- نصب صندلی کودک در حالت پشت به جاده بر روی صندلی سرنشین جلو تا زمانی که تجهیزات مکمل کمر بند ایمنی سرنشین جلو غیر فعال نشده باشد، ممنوع است.
- (به بخش «ایمنی کودکان: فعال کردن، غیر فعال کردن کیسه هوای سرنشین جلو» در فصل ۱ مراجعه کنید)

تجهیزات مکمل کمربندهای کناری عقب

محدود کننده نیرو

هنگامی که شدت ضربه از حد خاصی بیشتر شود، این سیستم فعال شده تا نیروی وارده از کمر بند به بدن را تا سطح قابل تحملی کاهش دهد.

- بعد از تصادف مجموعه وسایل ایمنی سرنشین را کنترل کنید.



- هرگونه تعمیرات و عملیات بر روی سیستم ایمنی سرنشین (پیش کشنده‌ها، کیسه هوا، واحد کنترل الکترونیکی، سیم کشی و ...) یا استفاده مجدد از این سیستم در یک خودروی دیگر، حتی اگر مشابه باشد، اکیداً ممنوع است.

- برای اجتناب از فعال شدن ناگهانی سیستم که می‌تواند باعث به وجود آمدن خسارت شود، فقط پرسنل آموزش دیده شبکه خدمات پس از فروش مجاز به تعمیرات و یا دستکاری کیسه‌های هوا هستند.

تجهیزات جانبی ایمنی سرنشین

کیسه های هوای جانبی

این کیسه هوا در کنار صندلی های جلو نصب شده و به منظور محافظت از سرنشینان در هنگام وارد آمدن ضربه جانبی شدید، از کنار صندلی (طرف درب) باز می شود.

تذکر در مورد کیسه هوای جانبی



- نصب روکش صندلی: صندلی های مجهز به کیسه هوا به روکش های مخصوص خودرو نیاز دارند. برای تهیه کردن این روکش ها به نمایندگی مجاز مراجعه کنید. استفاده از هر نوع روکش متفرقه (یا روکش مخصوص یک خودرو دیگر) می تواند بر روی عملکرد صحیح کیسه های هوا تأثیر گذاشته و ایمنی شما را به خطر اندازد.
- از قرار دادن تجهیزات جانبی، وسایل متفرقه، حیوانات و... بین صندلی های جلو و ستون های جانبی اکیداً خودداری کنید. همچنین پشتی صندلی را با وسایلی مانند لباس یا لوازم جانبی نپوشانید. زیرا این امر می تواند بر روی عملکرد صحیح کیسه هوا تأثیر گذاشته و باعث ایجاد جراحت در هنگام باز شدن آن شود.
- هرگونه باز و بسته کردن و ایجاد تغییرات بر روی صندلی ها و رودری ها اکیداً ممنوع است، مگر توسط پرسنل خدمات پس از فروش.
- شکاف های روی پشتی صندلی های جلو (سمت درب) مربوط به ناحیه باز شدن کیسه هوا است: قراردادن اشیاء در این فضاها ممنوع است.

برحسب سطح خودرو، برچسبی بر روی شیشه جلوی خودرو نصب گردیده که شما را از وجود تجهیزات ایمنی سرنشین (کیسه هوا، پیش کشنده های کمربند...) مطلع می کند.

تجهیزات مکمل ایمنی سرنشین

تمامی نکات و هشدارهایی که در زیر به آنها اشاره شده است، جهت جلوگیری از بروز جراحات‌های جدی در حین باز شدن کیسه‌های هوا و عملکرد صحیح آن است.



کیسه هوا مکمل عملکرد کمربند ایمنی است و این دو اجزاء لاینفک سیستم ایمنی سرنشین هستند. بنابراین بستن کمربند ایمنی به طور دائم الزامی است، نبستن آن موجب ایجاد صدمه و جراحات جدی در هنگام تصادف خواهد شد و همچنین می‌تواند خطر ایجاد جراحات در سطح پوست را که هنگام باز شدن کیسه هوا اجتناب ناپذیر است افزایش دهد.

کیسه‌های هوا و پیش‌کشنده‌های کمربند ایمنی هنگام واژگون شدن خودرو و یا ضربه از پشت، عمل نمی‌کنند. در صورت بروز ضربه‌های شدید در زیر خودرو احتمال فعال شدن کیسه‌های هوا و تجهیزات مربوطه وجود دارد.

- انجام هر گونه تعمیرات یا تغییرات بر روی سیستم کیسه هوا (کیسه‌های هوا، پیش‌کشنده‌ها، واحد کنترل الکترونیکی، سیم کشی و ...) اکیداً ممنوع است (به جز توسط پرسنل آموزش دیده شبکه خدمات پس از فروش).
- به منظور تضمین عملکرد صحیح کیسه هوا و اجتناب از باز شدن ناگهانی آن، فقط پرسنل آموزش دیده شبکه خدمات پس از فروش مجاز به کار بر روی آن هستند.
- به عنوان یک اقدام احتیاطی، در صورت تصادف، سرقت یا اقدام به سرقت خودرو، برای بازبینی سیستم کیسه هوا به نمایندگی مجاز مراجعه نمایید.
- هنگامی که قصد فروش خودرو را دارید، خریدار را از این نکات آگاه کنید و این دفترچه راهنما را در اختیار وی قرار دهید.
- هنگام از رده خارج کردن خودرو، برای از بین بردن چاشنی‌های فعال کننده سیستم، به نمایندگی مجاز مراجعه کنید.

ایمنی کودکان: اطلاعات کلی (۲/۱)

حمل و نقل کودک

کودک نیز باید مانند فرد بزرگسال به طرز صحیح بنشیند و کمربند او در مسیرهای کوتاه یا بلند به هر حال بسته شود. شما مسؤول جان کودکی هستید که با خود حمل می‌کنید.

کودک را فردی بالغ در مقیاس کوچک تصور نکنید. جراحات‌های خاصی او را تهدید می‌کند زیرا عضلات و استخوان‌هایش در حال رشد هستند. کمربند ایمنی به تنهایی برای حمل و نقل او کافی نیست. از صندلی کودک مناسب استفاده کنید و آن را به طرز صحیح به کار ببرید.

مسؤولیت راننده در هنگام پارک کردن یا توقف خودرو



هیچ‌گاه خودرویی را که کودک، فرد بالغ دارای ناتوانی یا حیوان درون آن است، حتی برای مدت کوتاه ترک نکنید.

در واقع آنها می‌توانند با روشن کردن موتور، فعال ساختن تجهیزات الکتریکی مثل شیشه‌بالا برها یا قفل کردن درب‌ها ایمنی خود و دیگران را به خطر بیندازند.

علاوه بر این، به خاطر داشته باشید که در هوای گرم و / یا آفتابی دمای محفظه سرنشین به سرعت افزایش می‌یابد.

خطر مرگ یا جراحی جدی.

توجه داشته باشید که یک ضربه با سرعت ۵۰ کیلومتر در ساعت معادل سقوط از ارتفاع ۱۰ متری است. به



بیان دیگر، نیستن کمربند ایمنی کودک، همانند آزاد گذاشتن او برای بازی در بالکن بدون حفاظ طبقه چهارم است! کودک را هرگز روی پای خود نشانید. در صورت بروز حادثه، شما حتی اگر کمربند هم بسته باشید قادر به نگاهداشتن او نخواهید بود. پس از تصادف شدید، صندلی کودک را تعویض نمایید و کمربندها و بست‌های ISOFIX را مورد بازبینی قرار دهید.



برای پرهیز از باز شدن درب‌های خودرو، از تجهیزات «ایمنی کودکان» استفاده کنید (به بخش «باز کردن و بستن درب‌ها»: در فصل ۱ مراجعه نمایید).

ایمنی کودکان: اطلاعات کلی (۲/۲)

استفاده از صندلی کودک

سطح ایمنی صندلی کودک به قدرت محافظت آن از کودک شما و طریقه نصب صندلی بستگی دارد. نصب غیر صحیح صندلی مانع محافظت از کودک شما به هنگام وارد آمدن ضربه یا ترمز ناگهانی می شود.

قبل از خریدن صندلی کودک، بررسی کنید که با قوانین کشور محل زندگی شما منطبق بوده و در خودروی شما قابل نصب است. برای آگاهی از صندلی‌های توصیه شده جهت خودروی خود، به نمایندگی مجاز مراجعه نمایید.

قبل از نصب صندلی کودک، دفترچه راهنمای آن را مطالعه نمایید و دستورالعمل‌ها را دنبال کنید. در صورت مواجه شدن با مشکل در هنگام نصب، با نمایندگی‌های مجاز تماس بگیرید. دفترچه راهنمای صندلی را نگه دارید.

با بستن کمربند ایمنی، برای کودک خود یک الگو باشید و موارد زیر را به او آموزش دهید:

- صحیح بستن کمربند ایمنی،
- پیاده و سوار شدن از سمت مخالف عبور و مرور خودروها.

از صندلی‌های کودک دست دوم که فاقد دفترچه راهنما هستند استفاده نکنید.

دقت کنید که هیچ شئی در نزدیکی صندلی کودک مانع نصب صحیح آن نگردد.

هرگز کودک را بدون مراقبت داخل خودرو رها نکنید.



همواره مطمئن شوید که کمربند یا تجهیزات نگهدارنده کودکان به خوبی بسته شده و تنظیمات آنها صحیح است. از پوشاندن البسه ضخیم که باعث آزادی حرکت نوار کمربند می شود، خودداری نمایید.

اجازه ندهید کودک سر یا دست‌های خود را از پنجره بیرون ببرد.

اطمینان حاصل کنید که کودک در تمام مسیر، به خصوص هنگامی که به خواب رفته است، در وضعیت بدنی مناسب قرار دارد.

31235

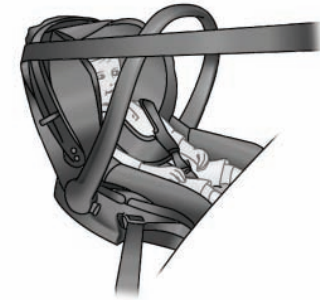

صندلی کودک در موقعیت پشت به جاده

سر کودک به نسبت سنگین‌تر از سر بزرگسالان بوده و گردن وی بسیار شکننده است. برای نقل و انتقال کودک، تا هر زمان که ممکن است از این حالت استفاده کنید (حداقل تا دو سالگی). این حالت از سر و گردن او محافظت می‌کند.

برای محافظت بهتر از پهلوهای کودک، از صندلی کناره دار استفاده کنید و به محض آنکه سر کودک از جداره آن فراتر رفت، صندلی را تعویض نمایید.

38824



صندلی کودک در موقعیت رو به جاده

محافظت از سر و شکم کودکان در اولویت قرار دارد. محکم کردن صندلی کودک بر روی خودرو در موقعیت رو به جاده، خطر آسیب رسیدن به سر او را کاهش می‌دهد. تا هر زمان که قد کودک اجازه می‌دهد، او را در یک صندلی مجهز کمر بند در موقعیت رو به جاده نقل و انتقال دهید.

برای محافظت بهتر از پهلوهای کودک، یک صندلی کناره دار انتخاب کنید.

31234



صندلی بالا برنده

از هنگامی که سن کودک به ۴ سال یا وزن او به ۱۵ کیلوگرم برسد، می‌تواند بر روی یک صندلی بالا برنده مخصوص که امکان تنظیم کمر بند را با اندام او می‌دهد، قرار گیرد. نشیمنگاه صندلی باید به راهنما مجهز باشد تا بتوان کمر بند را بر روی ران کودک تنظیم کرد. برای قرار دادن کمر بند در وسط شانه، استفاده از یک پشتی که ارتفاع آن قابل تنظیم بوده و دارای یک راهنما برای عبور کمر بند است، توصیه می‌شود. کمر بند هرگز نباید روی گردن یا بازو قرار گیرد.

برای محافظت بهتر از پهلوهای کودک، یک صندلی کناره دار انتخاب کنید.

ایمنی کودکان: انتخاب شیوه تثبیت صندلی کودک (۲/۱)

برای تثبیت صندلی‌های کودک دو سیستم وجود دارد: کمربند ایمنی یا سیستم ISOFIX.

تثبیت با کمربند ایمنی

کمربند ایمنی باید تنظیم شود تا عملکرد آن هنگام ترمز ناگهانی یا وارد آمدن ضربه تضمین شود. محل‌های عبور کمربند را که توسط سازنده صندلی کودک توصیه شده است، رعایت نمایید. از قفل بودن کمربند اطمینان حاصل کنید. برای این منظور آنرا بکشید و سپس با فشار دادن صندلی کودک تا حد ممکن جمع کنید. با اعمال حرکت‌های راست / چپ و جلو / عقب از نصب صحیح صندلی اطمینان حاصل کنید: صندلی باید محکم سر جای خود بماند. مطمئن شوید که صندلی کودک کج نصب نشده است و با شیشه در تماس نیست.



قبل از نصب یک صندلی کودک ISOFIX که برای خودروی دیگری خریداری شده است، مطمئن شوید که نصب آن بر روی خودروی شما مجاز است. به فهرست خودروهای مجاز برای نصب صندلی که توسط سازنده تجهیزات تهیه شده است، مراجعه کنید.



کمربند ایمنی هرگز نباید شل یا دارای پیچ خوردگی باشد. هیچ وقت نوار کمربند ایمنی شانه را از زیر بغل، و یا از پشت رد نکنید. بررسی کنید که کمربند توسط برآمدگی‌های تیز آسیب ندیده نباشد. اگر کمربند ایمنی درست عمل نکند، نمی‌تواند از کودک محافظت نماید. با نمایندگی مجاز تماس بگیرید. تا وقتی کمربند تعمیر نشده است از این صندلی استفاده نکنید.



از یک صندلی کودک که ممکن است قفل کمربند ایمنی را باز کند استفاده ننمایید: پایه صندلی نباید روی زبانه و یا قفل کمربند ایمنی قرار گیرد.

تثبیت با سیستم ایزوفیکس

صندلی‌های کودک ISOFIX مجاز مطابق قوانین اروپایی و استاندارد ECER44 در سه سطح زیر تأیید شده‌اند:

- عمومی ISOFIX سه نقطه‌ای رو به جاده؛
- نیمه عمومی ISOFIX دو نقطه‌ای؛
- خاص.

برای دو مورد آخر، با مراجعه به فهرست خودروهای مجاز، مطمئن شوید که صندلی کودک شما قابل نصب است.

صندلی کودک را در صورت مجهز بودن به بست‌های ISOFIX با آنها تثبیت کنید. سیستم ISOFIX امکان نصب آسان، سریع و مطمئن را فراهم کرده است.

سیستم ISOFIX از دو حلقه و در برخی موارد از سه حلقه تشکیل شده است.



هیچ گونه تغییری نباید در سیستم‌های نصب شده اولیه کارخانه اعمال گردد: کمربندها، بست‌های ISOFIX و صندلی‌ها و اتصالات آنها.

ایمنی کودکان: انتخاب شیوه تثبیت صندلی کودک (۲/۲)

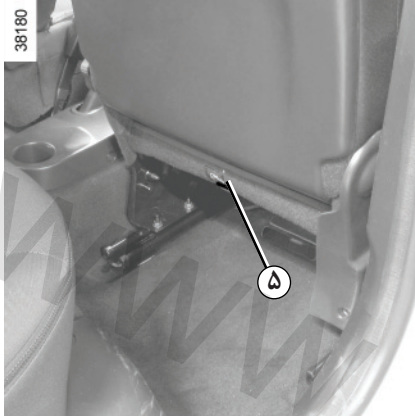

صندلی سرنشین جلو

قلاب تسمه ۳ را به حلقه نگهدارنده ۵ وصل کنید.

کلیه صندلی‌ها

تسمه ۳ را بکشید تا پشتی صندلی کودک با پشتی صندلی خودرو در تماس قرار گیرد.

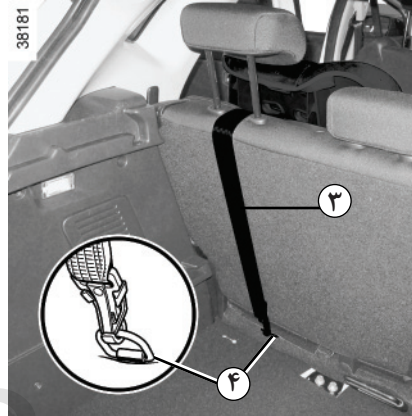

صندلی‌های عقب

تاچه عقب را بردارید و تسمه ۳ از بین پشتی صندلی و تاچه عقب عبور دهید (به بخش «تاچه عقب» در فصل ۳ رجوع کنید). قلاب را به حلقه ۴ که در پشت صندلی مورد نظر با علامت  مشخص شده و در زیر کفی متحرک قرار گرفته است، وصل کنید.

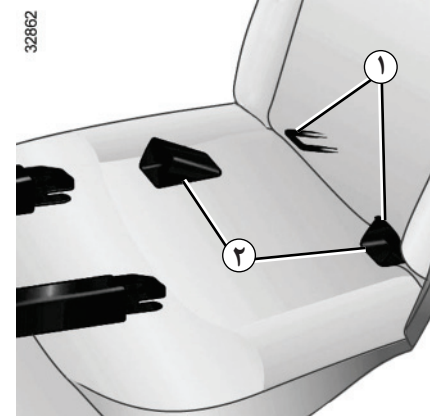

دو حلقه ۱ بین پشتی و نشیمنگاه صندلی قرار دارند و با یک علامت مشخص شده‌اند. برای نصب و قفل کردن صندلی کودک بر روی حلقه‌های ۱، از راهنماهای نصب ۲ استفاده کنید.

حلقه سوم ۴ یا ۵ برای وصل کردن تسمه بالایی برخی صندلی‌های کودک استفاده می‌شود.

اطمینان حاصل کنید که پشتی صندلی کودک در وضعیت رو به جاده با پشتی صندلی خودرو در تماس است. در این حالت، صندلی کودک همیشه روی نشیمنگاه صندلی خودرو قرار نمی‌گیرد.



حلقه‌های نگهدارنده ISOFIX منحصراً برای صندلی‌های کودک دارای سیستم ISOFIX در نظر گرفته شده‌اند. هرگز دیگر انواع صندلی کودک، کمربند یا سایر اشیاء را به این حلقه‌های نگهدارنده وصل نکنید.



اطمینان حاصل کنید که چیزی مانع نصب صندلی در نقاط اتصال نیست. پس از تصادف شدید، صندلی کودک را تعویض نمایید و کمربندها و بست‌های ISOFIX را مورد بازرسی قرار دهید و صندلی کودک خود را تعویض نمایید.

ایمنی کودکان: نصب صندلی کودک (۴/۱)

نصب صندلی کودک بر روی بعضی از صندلی‌های خودرو مجاز نیست. تصویر صفحه بعد به شما نشان می‌دهد صندلی کودک را در کدام محل نصب نمایید. ممکن است صندلی‌های عنوان شده موجود نباشند. قبل از استفاده از یک صندلی دیگر، با کسب اطلاع از شرکت سازنده در مورد امکان نصب آن اطمینان حاصل کنید.



اطمینان حاصل کنید که صندلی کودک یا پاهای کودک مانع قفل شدن صندلی جلو نمی‌گردد. (به بخش «صندلی جلو» در فصل ۱ رجوع کنید).

اطمینان حاصل کنید که نصب صندلی کودک در خودرو باعث جدا شدن صندلی از پایه آن نشود.

اگر ناچار هستید پشت سری را بردارید، حتماً آنرا در محل مطمئنی قرار دهید تا در صورت ترمز ناگهانی یا وارد آمدن ضربه پرتاب نشود.

حتی اگر صندلی کودک مورد استفاده قرار نگرفته است حتماً آنرا با کمربند ایمنی ببندید تا هنگام ترمز ناگهانی یا وارد آمدن ضربه پرتاب نشود.

روی صندلی جلو

حمل کودک بر روی صندلی سرنشین جلو به قوانین هر کشور مربوط می‌شود. به قوانین جاری کشور خود مراجعه کنید و دستورالعمل‌های تصویر بعد را دنبال نمایید.

قبل از نصب صندلی کودک بر روی این صندلی (در صورت مجاز بودن آن):

- کمربند ایمنی را تا انتها پایین بیاورید؛
- صندلی سرنشین را تا آخرین حد عقب ببرید؛
- پشتی صندلی را نسبت به حالت عمود کمی بخوابانید (حدود ۲۵ درجه)؛
- نشیمنگاه صندلی را برای خودروهایی که به آن مجهز هستند، کاملاً بالا ببرید.

در تمامی شرایط، پشت سری صندلی را در بالاترین حد قرار دهید تا برای صندلی کودک مزاحمت ایجاد نکند (به بخش «پشت سری صندلی جلو» در فصل ۱ رجوع کنید).

در صورت لزوم، صندلی می‌تواند (جهت ایجاد فضای کافی برای سرنشینان عقب یا نصب صندلی‌های کودک دیگر) جلو برده شود. برای صندلی کودک در وضعیت پشت به جاده، صندلی سرنشین را کاملاً جلو ندهید تا صندلی کودک با داشبورد در تماس قرار گیرد.

سایر تنظیمات را بعد از نصب صندلی کودک تغییر ندهید.



خطر مرگ یا جراحت جدی: قبل از

نصب صندلی کودک در حالت پشت به جاده بر روی صندلی سرنشین جلو، از غیر فعال بودن کیسه هوا اطمینان حاصل کنید (به بخش «ایمنی کودکان: فعال و غیرفعال کردن کیسه هوای سرنشین جلو» در فصل ۱ رجوع کنید).

ایمنی کودکان: نصب صندلی کودک (۴/۲)

روی صندلی‌های جانبی عقب

سبب حمل کودک در جهت عرض خودرو نصب می‌شود و حداقل فضای دو صندلی را اشغال می‌کند. در این حالت سر کودک را سمت مخالف درب خودرو قرار دهید.

برای نصب صندلی کودک در حالت پشت به جاده، صندلی جلو را تا انتها جلو ببرید، سپس آنرا، بدون اینکه با صندلی کودک تماس پیدا کند، تا حد ممکن به عقب برگردانید.

به منظور حفظ ایمنی کودک در حالت رو به جاده، صندلی جلو را بیشتر از نصف اندازه جابه‌جایی عقب نبرید، پشتی را زیاد نخواستارید (حداکثر ۲۵ درجه) و نشینگاه را تا حد ممکن بالا ببرید.

در تمامی شرایط، پشت سری صندلی عقب را که صندلی کودک روی آن قرار گرفته است، در بالاترین حد قرار دهید (به بخش «پشت سری صندلی عقب» در فصل ۳ رجوع کنید). این کار باید قبل از نصب صندلی کودک انجام شود.

اطمینان حاصل کنید که صندلی کودک در حالت رو به جاده به خوبی به پشتی صندلی خودرو تکیه داده است.



صندلی کودک را ترجیحاً روی یکی از صندلی عقب نصب کنید.

در صورت نصب صندلی ISOFIX بر روی صندلی سمت چپ عقب، امکان استفاده از صندلی وسط وجود نخواهد داشت. کمربند ایمنی صندلی وسط دیگر در دسترس و قابل استفاده نخواهد بود. برای نصب صندلی ISOFIX در این محل، کمربند صندلی وسط را قبل از قرار دادن بست‌ها، با دست کنار بزنید.

ایمنی کودکان: نصب صندلی کودک (۴/۳) اطلاعات تصویری نصب صندلی کودک

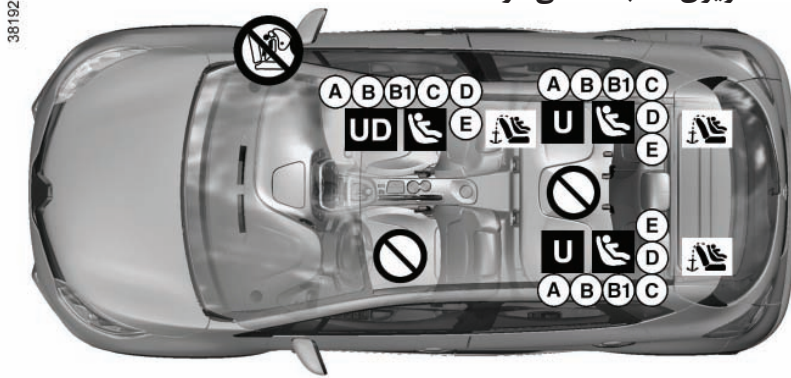

نصب صندلی کودک با بست ISOFIX

محل مجاز برای نصب صندلی کودک با بست ISOFIX.

محل‌های مجاز برای نصب صندلی ISOFIX به یک حلقه نگهدارنده مجهز هستند که امکان نصب صندلی کودک ISOFIX با استاندارد عمومی را در حالت رو به جاده با عمومی فراهم می‌آورد. حلقه‌های  برای صندلی‌های عقب داخل صندوق و برای صندلی جلو روی پشتی صندلی قرار گرفته‌اند. اندازه صندلی کودک ISOFIX با یک حرف مشخص شده است:

- A, B و B1: برای صندلی‌های رو به جاده گروه ۱ (۹ تا ۱۸ کیلوگرم)؛
- C و D: صندلی کناره‌دار یا صندلی پشت به جاده گروه ++ (کمتر از ۱۳ کیلوگرم) یا گروه ۱ (۹ تا ۱۸ کیلوگرم)؛
- E: صندلی کناره‌دار گروه ۰ (کمتر از ۱۰ کیلوگرم) یا ++ (کمتر از ۱۳ کیلوگرم)؛
- F و G: سبد حمل کودک گروه ۰ (کمتر از ۱۰ کیلوگرم).

نصب صندلی کودک با کمربند ایمنی

U محل مجاز برای نصب صندلی کودک با کمربند و دارای استاندارد سطح «عمومی»؛

UD محل مجاز برای نصب صندلی کودک با کمربندی ایمنی فقط در حالت پشت به جاده و دارای استاندارد سطح «عمومی».

قبل از استفاده از صندلی سرنشین یا نصب صندلی کودک وضعیت کیسه هوا را بررسی کنید.

 خطر مرگ یا جراحت جدی: قبل از نصب صندلی کودک در حالت پشت به جاده بر روی صندلی سرنشین جلو، از غیر فعال بودن کیسه هوا اطمینان حاصل کنید (به بخش «ایمنی کودکان: فعال و غیرفعال کردن کیسه هوای سرنشین جلو» در فصل ۱ رجوع کنید).

استفاده از سیستم ایمنی کودک نامتناسب با خودرو، از نوزاد یا کودک به خوبی محافظت نخواهد کرد. خطر مرگ یا آسیب دیدگی جدی او را تهدید می‌کند.



ایمنی کودکان: نصب صندلی کودک (۴/۴)

جدول زیر با توجه به اطلاعات تصویری صفحه قبل و به منظور رعایت استانداردهای جاری تهیه شده است.

نوع صندلی کودک	وزن کودک	اندازه صندلی	صندلی سرنشین جلو (۵) (۱)	صندلی‌های جانبی عقب	صندلی وسطی عقب
سبد حمل کودک گروه ۰	کمتر از ۱۰ کیلوگرم	G, F	X	U (۲)	X
صندلی پشت به جاده گروه ۰ یا ۰+	کمتر از ۱۰ کیلوگرم و کمتر از ۱۳ کیلوگرم	E	U - IL	U - IL (۳)	X
صندلی پشت به جاده گروه ۰+ و ۱	کمتر از ۱۳ کیلوگرم و ۹ تا ۱۸ کیلوگرم	D, C	U - IL	U - IL (۳)	X
صندلی رو به جاده گروه ۱	۹ تا ۱۸ کیلوگرم	B1, B, A	IUF - IL	U - IUF - IL (۴)	X
صندلی بالابرنده کودک گروه ۲ و ۳	۱۵ تا ۲۵ کیلوگرم و ۲۲ تا ۳۶ کیلوگرم	-	X	U (۴)	X

X = محل غیرمجاز برای نصب صندلی کودک.

U = محل مجاز برای نصب صندلی کودک با استاندارد سطح «عمومی» توسط کمربند ایمنی؛ بررسی کنید صندلی قابل نصب است.

IUF/IL = محل مجاز برای نصب صندلی کودک با استاندارد «عمومی/نیمه عمومی یا خاص یک خودرو» توسط بست ISOFIX (در صورتی که خودرو به آن مجهز باشد)؛ بررسی کنید صندلی قابل نصب است.

(۱) صندلی خودرو را تا آخرین حد عقب ببرید، نشینگاه آن را در بالاترین سطح قرار دهید و پشتی را کمی بخوابانید (حدود ۲۵ درجه).

(۲) سبد حمل کودک در جهت عرض خودرو نصب می‌شود و حداقل فضای دو صندلی را اشغال می‌کند. در این حالت سر کودک را سمت مخالف درب خودرو قرار دهید.

(۳) برای نصب صندلی کودک، صندلی جلو را تا انتها جلو ببرید، سپس آنرا بدون اینکه با صندلی کودک تماس پیدا کند تا حد ممکن به عقب برگردانید.

(۴) برای صندلی کودک در حالت رو به جاده، پشتی صندلی کودک را با پشتی صندلی خودرو در تماس قرار دهید. در تمامی شرایط، پشت سری صندلی عقب را که صندلی کودک روی آن قرار گرفته است، در بالاترین حد قرار دهید. این کار باید قبل از نصب صندلی کودک انجام شود. به بخش «پشت سری صندلی عقب» در فصل ۳ رجوع کنید.

(۵) خطر مرگ یا جراحت جدی: قبل از نصب صندلی کودک در حالت پشت به جاده بر روی صندلی سرنشین جلو، از غیر فعال بودن کیسه هوا اطمینان حاصل کنید (به بخش «ایمنی کودکان: فعال و غیرفعال کردن کیسه هوای سرنشین جلو» در فصل ۱ رجوع کنید).



ایمنی کودکان: فعال / غیر فعال کردن کیسه هوای سرنشین جلو (۳/۱)



برای غیر فعال کردن کیسه‌های هوا: زمانی که خودرو متوقف و سوئیچ بسته است، کلید قفل ۱ را فشار دهید و بچرخانید تا در موقعیت OFF قرار گیرد.

بعد از باز کردن سوئیچ، حتماً مطمئن شوید که چراغ هشدار  ۲ بر روی نمایشگر ۲ روشن است و بر حسب سطح خودرو، پیام «airbag passenger deactivated» نمایش داده می‌شود.

این چراغ هشدار به صورت دائم روشن خواهد ماند تا نشان دهد که شما می‌توانید صندلی کودک را نصب کنید.

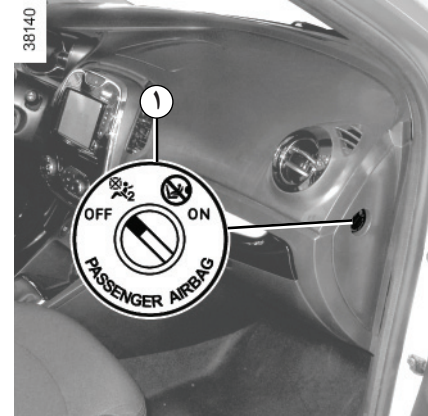



غیر فعال کردن کیسه هوای سرنشین جلو (برای خودروهایی که مجهز به این سیستم هستند)

برای نصب صندلی کودک در حالت پشت به جاده بر روی صندلی سرنشین جلو، تجهیزات مکمل کمربند ایمنی سرنشین جلو باید غیرفعال شود.

فعال یا غیرفعال شدن کیسه هوای سرنشین جلو باید هنگامی صورت گیرد که خودرو متوقف است. در صورت دستکاری آن هنگامی که خودرو در حال حرکت است، چراغ‌های هشدار



روشن می‌شوند.  و  روشن می‌شوند. برای بازبایی وضعیت کیسه هوا مطابق با موقعیت کلید، سوئیچ را بسته و سپس مجدداً باز کنید.

ایمنی کودکان: فعال / غیر فعال کردن کیسه هوای سرنشین جلو (۳/۲)

(A)

35770



علامت‌های روی داشبورد و برچسب‌های A که هر دو طرف آفتاب گیر سمت سرنشین ۳ نصب شده‌اند (مانند برچسب شکل بالا)، این دستورالعمل‌ها را به شما یادآوری می‌کنند.



خطر



با توجه به اینکه باز شدن کیسه هوای سرنشین با قرار دادن صندلی کودک در حالت پشت به جاده سازگاری ندارد، **هرگز همزمان با فعال بودن کیسه هوای جلویی، برای کودکی که رو به عقب نشسته است از سیستم نگهدارنده استفاده نکنید.** این کار می‌تواند باعث مرگ کودک یا ایجاد جراحات‌های جدی شود.

ایمنی کودکان: فعال / غیر فعال کردن کیسه هوای سرنشین جلو (۳/۳)

بروز ایراد در عملکرد

در صورت بروز ایراد در عملکرد سیستم فعال یا غیرفعال سازی کیسه هوای سرنشین جلو، نصب صندلی کودک با موقعیت پشت به جاده بروی صندلی جلو اکیداً ممنوع است.

همچنین استفاده از این صندلی برای سرنشین توصیه نمی‌شود.

هر چه سریع‌تر به نمایندگی مجاز مراجعه نمایید.

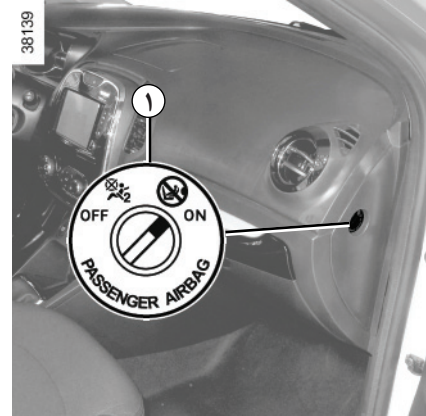
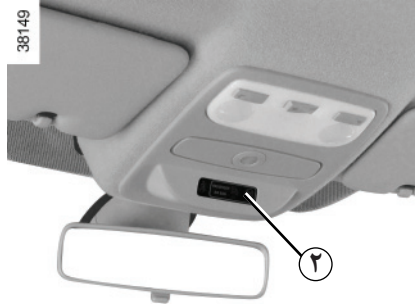

برای دوباره فعال کردن کیسه هوا: هنگامی که خودرو متوقف و سوئیچ بسته است، قفل ۱ را فشار دهید و بچرخانید تا در موقعیت روشن ON قرار گیرد.

در حالت سوئیچ باز، حتماً بررسی کنید که چراغ هشدار ۲ خاموش است و چراغ هشدار ۱ حدود ۱ دقیقه بعد از روشن کردن موتور بروی نمایشگر ۲ روشن می‌ماند.

تجهیزات مکمل کمربند ایمنی سرنشین جلو فعال شده است.

فعال کردن کیسه هوای سرنشین جلو

به محض برداشتن صندلی کودک از روی صندلی سرنشین جلو، مجدداً کیسه هوا را برای محافظت از سرنشینان جلو فعال نمایید.

فعال یا غیرفعال شدن کیسه هوای سرنشین جلو باید هنگامی صورت گیرد که خودرو متوقف است.



در صورت دستکاری آن هنگامی که خودرو در حال حرکت است، چراغ‌های هشدار



و روشن می‌شوند.

برای بازبایی وضعیت کیسه هوا مطابق با موقعیت کلید، سوئیچ را بسته و سپس مجدداً باز کنید.

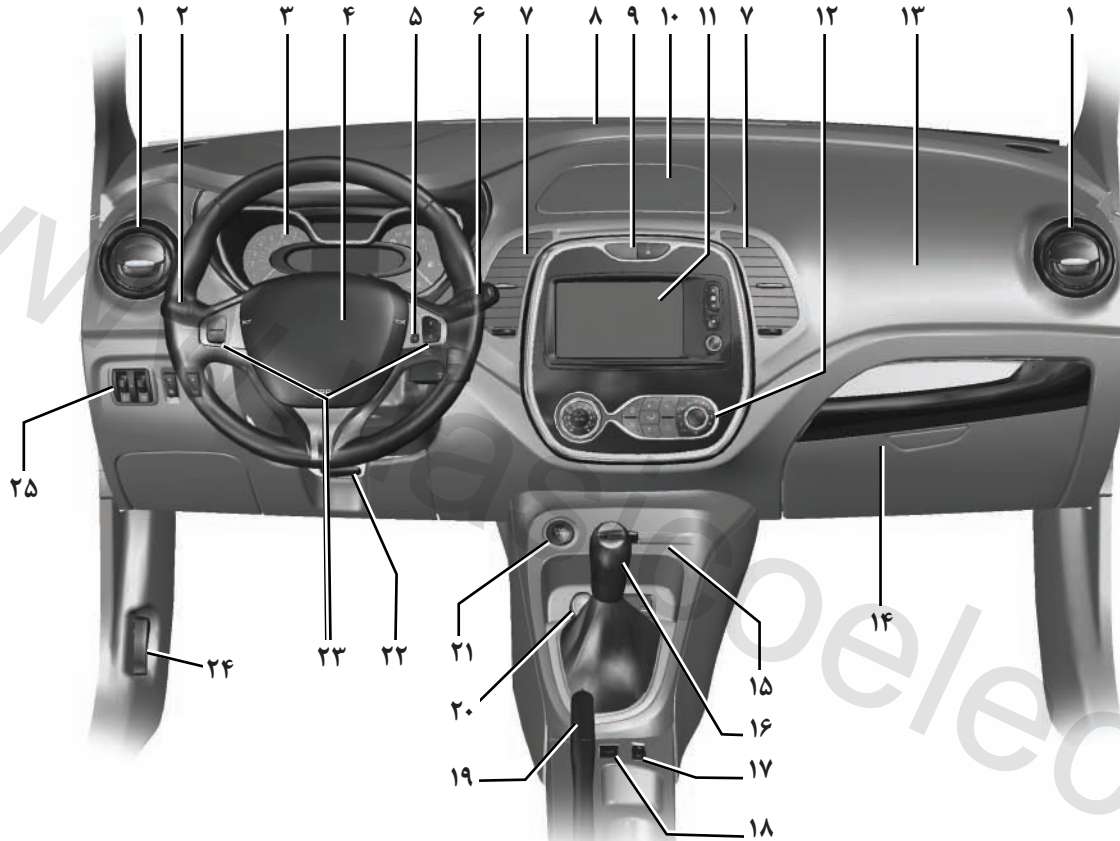

موقعیت راننده (۲/۲)

وجود تجهیزات زیر در خودرو به سطح خودرو و نیز کشور استفاده کننده بستگی دارد.

۱	دریچه هوای کناری.	۹	کلید کنترل:	۲۰	فندک/تغذیه تجهیزات جانبی.	
۲	اهرم: - چراغ راهنما، - چراغ‌های بیرونی؛ - چراغ‌های مه‌شکن جلو؛ - چراغ‌های مه‌شکن عقب.	- فلاشرها، - قفل مرکزی درب‌ها.	۱۰	محل قرار دادن اشیاء کوچک.	۲۱	کلید روشن یا خاموش کردن موتور.
۳	صفحه نشانگرها.	۱۱	صفحه لمسی سیستم مالتی مدیا.	۲۲	اهرم تنظیم ارتفاع فرمان.	
۴	محل قرارگیری کیسه هوای راننده، بوق.	۱۲	کلیدهای کنترل تهویه مطبوع.	۲۳	کلیدهای کروزر کنترل/محدودکننده سرعت.	
۵	دکمه فرمان صوتی سیستم مالتی مدیا.	۱۳	محل قرار گیری کیسه هوای سرنشین.	۲۴	اهرم باز کردن قفل در موتور.	
۶	اهرم: - برف پاک کن / شیشه شوی جلو و عقب؛ - نمایش پی‌درپی اطلاعات بر روی کامپیوتر صفحه نشانگرها.	۱۴	جعبه داشبورد.	۲۵	کلیدهای کنترل: - تنظیم الکتریکی ارتفاع نور چراغ‌های جلو، - تنظیم شدت نور صفحه نشانگرها، - فعال / غیرفعال کردن سیستم کمکی پارک کردن، - فعال/غیرفعال کردن عملکرد Stop and Start.	
۷	دریچه هوای مرکزی.	۱۵	کارت خوان.	۱۶	دسته دنده.	
۸	برطرف کردن بخار روی شیشه جلو.	۱۷	کلید اصلی کروزر کنترل/محدودکننده سرعت.	۱۸	کلید کنترل فعال کردن/غیر فعال کردن حالت ECO.	
		۱۹	ترمز دستی.			

چراغ‌های هشدار (۴/۱)

نمایش اطلاعاتی که در ادامه شرح داده می‌شوند به تجهیزات خودرو و کشور مربوطه بستگی دارد.

روشن شدن بعضی از چراغ‌های هشدار با یک پیغام همراه است.

نشانه‌گر چراغ‌های کوچک



نشانه‌گر چراغ‌های نور بالا



نشانه‌گر چراغ‌های نور پایین



نشانه‌گر چراغ‌های مه‌شکن جلو



نشانه‌گر چراغ مه‌شکن عقب



نشانه‌گر راهنمای سمت چپ



نشانه‌گر راهنمای سمت راست

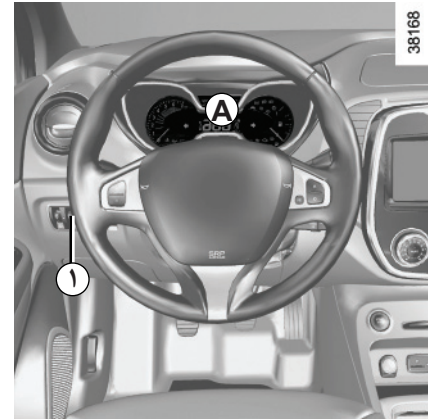

صفحه نشانگرها A: هنگام باز شدن سوئیچ روشن می‌شود.

شدت نور آنرا می‌توان با چرخاندن کلید 1 تنظیم کرد.

چراغ هشدار کیسه هوا



هنگام باز شدن سوئیچ، روشن و پس از

چند ثانیه خاموش می‌شود.

اگر در هنگام باز کردن سوئیچ، چراغ نشانگر روشن نشود و یا در هنگام روشن بودن موتور به طور مداوم روشن بماند، نشان دهنده بروز ایراد در عملکرد سیستم است.

هر چه سریع‌تر به نمایندگی مجاز مراجعه نمایید.

چراغ هشدار کم بودن میزان سوخت



هنگام باز شدن سوئیچ، روشن و پس

از چند ثانیه خاموش می‌شود. در صورت روشن شدن آن در هنگام رانندگی در اولین فرصت باک را پر کنید. هنگامی که این چراغ روشن می‌شود، خودرو تنها می‌تواند مسافت تقریبی ۵۰ کیلومتر را طی نماید.

عدم وجود هشدارهای صوتی و



نوری مشخص کننده ایراد در صفحه نشانگرها است. در این حالت با در نظر گرفتن قوانین راهنمایی و رانندگی و شرایط ترافیکی در اسرع وقت توقف کنید. از متوقف بودن کامل خودرو مطمئن شوید و از نمایندگی مجاز کمک بخواهید.

چراغ هشدار **STOP** نشان دهنده



لزوم توقف اجباری و فوری با در نظر گرفتن قوانین راهنمایی و رانندگی و شرایط ترافیکی است. موتور را خاموش کنید و دیگر روشن نکنید. با نمایندگی مجاز تماس بگیرید.

چراغ هشدار  نشان دهنده این است که با احتیاط رانندگی کنید و در اسرع وقت به نمایندگی مجاز مراجعه نمایید. عدم رعایت این توصیه خطر خرابی خودرو را به همراه دارد.

چراغ‌های هشدار (۴/۲)

نمایش اطلاعاتی که در ادامه شرح داده می‌شوند به تجهیزات خودرو و کشور مربوطه بستگی دارد.



چراغ هشدار فشار روغن

هنگام باز شدن سوئیچ، روشن و پس از چند ثانیه خاموش می‌شود.

اگر این چراغ هشدار در هنگام رانندگی به همراه چراغ هشدار **STOP** و هشدار صوتی روشن شود، باید بلافاصله توقف کنید و موتور را خاموش نمایید. سطح روغن را بررسی کنید. اگر سطح روغن مناسب باشد، روشن شدن چراغ هشدار علت دیگری دارد. به نمایندگی مجاز مراجعه نمایید.



چراغ هشدار دهنده

هنگام باز شدن سوئیچ روشن و به محض روشن شدن موتور خاموش می‌شود. این چراغ هشداردهنده می‌تواند به همراه دیگر چراغ‌های هشدار و یا پیغام‌ها در صفحه نشانگرها روشن شود. نشان دهنده این است که با احتیاط رانندگی کنید و در اسرع وقت به نمایندگی مجاز مراجعه نمایید. عدم رعایت این توصیه خطر خرابی خودرو را به همراه دارد.



چراغ هشدار بالا بودن ترمز دستی و بروز ایراد در عملکرد سیستم ترمز

هنگام باز شدن سوئیچ روشن می‌شود و به محض آزاد کردن ترمز دستی خاموش می‌شود.

اگر هنگام ترمز کردن، این چراغ هشدار به همراه چراغ هشدار **STOP** و هشدار صوتی روشن شود، نشان دهنده پایین بودن سطح روغن ترمز در مدار و یا بروز ایراد در عملکرد سیستم ترمز است.

خودرو را خاموش کنید و با نمایندگی مجاز تماس بگیرید.



چراغ هشدار شارژ باتری

هنگام باز شدن سوئیچ، روشن و پس از چند ثانیه خاموش می‌شود. اگر این چراغ هشدار در هنگام رانندگی به همراه چراغ هشدار **STOP** و هشدار صوتی روشن شود، نشان دهنده بروز ایراد در مدار تغذیه برق خودرو است.

خودرو را خاموش کنید و با یکی از نمایندگی‌های مجاز تماس بگیرید.



38168

چراغ هشدار توقف اجباری **STOP**

هنگام باز شدن سوئیچ روشن و به محض روشن شدن موتور خاموش می‌شود. این چراغ هشدار همیشه به همراه دیگر چراغ‌های هشدار و یا پیغام‌ها روشن می‌شود، و به همراه آن یک هشدار صوتی نیز شنیده می‌شود.

نشان دهنده لزوم توقف اجباری و فوری با توجه به قوانین راهنمایی و رانندگی و شرایط ترافیکی است. موتور را خاموش کنید و دیگر روشن نکنید. با نمایندگی مجاز تماس بگیرید.

چراغ‌های هشدار (۴/۳)

نمایش اطلاعاتی که در ادامه شرح داده می‌شوند بستگی به تجهیزات خودرو و کشور مربوطه دارد.

چراغ هشدار سیستم ضد قفل چرخ‌ها



هنگام باز شدن سوئیچ، روشن و پس از چند ثانیه خاموش می‌شود. اگر هنگام حرکت روشن شود، نشان دهنده این است که سیستم ضد قفل چرخ‌ها به خوبی عمل نمی‌کند.

در این صورت سیستم ترمز، مانند خودروهایی که به سیستم ABS مجهز نیستند عمل خواهد کرد. هر چه سریع‌تر با نمایندگی مجاز تماس بگیرید.

چراغ هشدار دمای مایع خنک کننده



هنگام باز شدن سوئیچ با رنگ آبی روشن می‌شود. در صورتی که به رنگ قرمز درآمد، توقف کنید اجازه دهید موتور به مدت یک یا دو دقیقه در دور آرام کار کند.

دما باید پایین بیاید و چراغ مجدداً به رنگ آبی در آید. در غیر این صورت موتور را خاموش کنید. قبل از بررسی مایع خنک کننده اجازه دهید موتور خنک شود. به نمایندگی مجاز مراجعه نمایید.

چراغ هشدار کنترل سیستم ضد آلاینده‌گی



در خودروهایی که به این سیستم مجهز هستند، هنگام استارت زدن روشن و سپس خاموش می‌شوند.

- در صورت روشن ماندن مداوم چراغ، هر چه سریع‌تر به نمایندگی مجاز مراجعه نمایید.
- در صورت چشمک زدن آن، دور موتور را تا خاموش شدن چراغ پایین بیاورید. هر چه سریع‌تر به نمایندگی مجاز مراجعه نمایید. به بخش «توصیه‌هایی به منظور کاهش آلاینده‌گی، مصرف بهینه سوخت و رانندگی» در فصل ۲ رجوع کنید.



38168

چراغ هشدار سیستم کنترل الکترونیکی پایداری خودرو (ESC)





و سیستم ضد لغزش

هنگام باز شدن سوئیچ، روشن و پس از چند ثانیه خاموش می‌شود. روشن شدن چراغ هشدار دارای علت‌های مختلفی است: به بخش «تجهیزات اصلاح مسیر و کمک به رانندگی» در فصل ۲ رجوع کنید.

چراغ‌های هشدار (۴/۴)

نمایش اطلاعاتی که در ادامه شرح داده می‌شوند به تجهیزات خودرو و کشور مربوطه بستگی دارد.

نشانگر تعویض دنده 
این نشانگر به شما یادآوری می‌کند که باید دنده را به دنده سبک‌تر (فلش رو به بالا) یا به دنده سنگین‌تر (فلش رو به پایین) تغییر دهید.

هشدار کم بودن فشار باد لاستیک‌ها 
به بخش «هشدار کم بودن فشار باد لاستیک‌ها» در فصل ۲ مراجعه کنید.

نشانگرهای کروز کنترل و محدود کننده سرعت 
به پراگراف‌های «کروز کنترل» و «محدود کننده سرعت» در فصل ۲ مراجعه کنید.

چراغ هشدار قرارگیری موتور در وضعیت standby 
به بخش «عملکرد Stop and Start» در فصل ۲ رجوع کنید.

چراغ هشدار عدم امکان قرارگیری موتور در وضعیت standby 
به بخش «عملکرد Stop and Start» در فصل ۲ رجوع کنید.

چراغ هشدار حالت ECO 
هنگام فعال شدن حالت ECO روشن می‌شود.
به بخش «رانندگی اقتصادی» در فصل ۲ رجوع کنید.

چراغ هشدار باز بودن درب‌ها 

نمایشگرها و نشانگرها (۲/۱)



هشدار پایین بودن سطح روغن موتور

هنگام روشن کردن موتور، نمایشگر ۲ به حداقل رسیدن سطح روغن موتور را اعلام می‌کند. به بخش «سطح روغن موتور» در فصل ۴ مراجعه نمایید.

نشانگر مقدار سوخت ۴



نشانگر حالت رانندگی ۳

به بخش «رانندگی اقتصادی» در فصل ۲ رجوع کنید.



دورسرخ موتور ۱ (درجه بندی ۱۰۰۰ X)

نمایشگرها و نشانگرها (۲/۲)

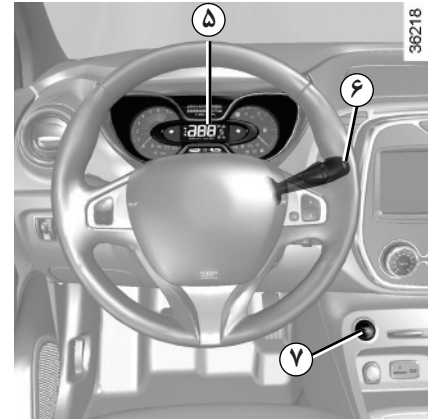

نشانگر مقدار سرعت ۵ (کیلومتر یا مایل در ساعت)

هشدار صوتی سرعت بیش از حد

بر حسب سطح خودرو، زمانی که سرعت خودرو از ۱۲۰ کیلومتر در ساعت بگذرد، در هر ۳۰ ثانیه یک هشدار صوتی به مدت حدود ۱۰ ثانیه به صدا درمی آید.

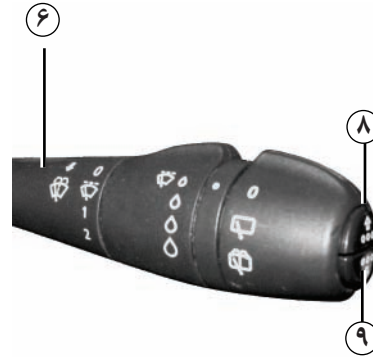

صفحه نشانگرها بر حسب مایل (امکان تغییر به کیلومتر در ساعت)

- هنگامی که سوئیچ بسته است، یکی از دکمه‌های ۸ یا ۹ انتهای اهرم ۶ و دکمه استارت ۷ را فشار دهید؛
- نشانگر واحد اندازه‌گیری سرعت حدود ده ثانیه چشمک می‌زند، سپس واحد جدید به نمایش در می‌آید: دکمه ۸ یا ۹ را به محض ثابت ماندن واحد رها کنید.

برای بازگشت به حالت قبل، همان عملیات را تکرار کنید.

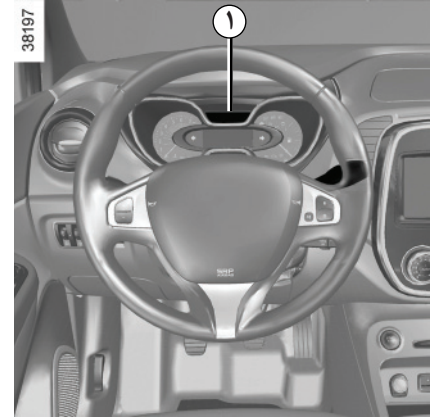

تذکره: در صورت قطع باتری، کامپیوتر صفحه نشانگرها به صورت خودکار به نمایش واحد پیش فرض بازمی‌گردد.

کامپیوتر صفحه نشانگرها: اطلاعات کلی (۲/۱)



کامپیوتر صفحه نشانگرها ۱

برحسب سطح خودرو، عملکردهای زیر را نمایش می‌دهد:

- مسافت پیموده شده،
 - پارامترهای سفر
 - پیغام‌های اطلاعاتی؛
 - پیغام‌های بروز ایراد در عملکردها (همراه با چراغ هشدار )؛
 - پیغام‌های هشدار (همراه با چراغ هشدار )؛
 - منوی شخصی‌سازی تنظیمات خودرو.
- کلیده این عملکردها در صفحه‌های بعد توضیح داده شده‌اند.

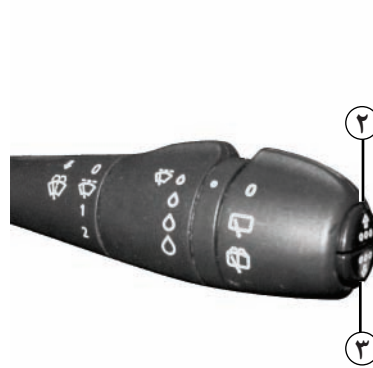

دکمه‌های انتخاب نمایش اطلاعات ۲ و ۳

شما می‌توانید اطلاعات زیر را با فشار سریع و پی‌درپی (دکمه ۲) به سمت بالا یا (دکمه ۳) به سمت پایین مرور کنید (نمایش اطلاعات به سطح تجهیزات خودرو و کشور مربوطه بستگی دارد).

- (الف) کیلومتر شمار کلی و جزئی مسافت طی شده؛
- (ب) سوخت مصرف شده؛
- (پ) میانگین مصرف سوخت؛
- (ت) مصرف سوخت لحظه‌ای؛
- (ث) مسافت قابل پیمایش با سوخت موجود؛
- (ج) مسافت پیموده شده؛
- (چ) سرعت میانگین؛

- (ح) مسافت باقیمانده تا سرویس‌های دوره‌ای؛
- شمارشگر سرویس‌های دوره‌ای؛
- شمارشگر تعویض روغن؛
- (خ) سرعت برنامه ریزی شده کروز کنترل/محدودکننده سرعت؛
- (د) ساعت و دما؛
- (ذ) نمایشگر ثبت وقایع، نمایش پی در پی پیغام‌های اطلاعاتی و بروز ایراد در عملکرد.



صفر کردن کیلومتر شمار جزئی

بعد از انتخاب «trip mileage recorder» بر روی نمایشگر، دکمه ۲ یا ۳ را فشار دهید تا شمارشگر صفر شود.

تنظیم مجدد پارامترهای سفر (صفر کردن شمارشگر)

درحالی که یکی از پارامترهای سفر نمایش داده می‌شود، دکمه ۲ یا ۳ را فشار دهید تا شمارشگر صفر شود.

تفسیر بعضی از مقادیر نمایش داده شده بعد از صفر کردن شمارشگر

هر چقدر مسافت پیموده شده بعد از آخرین صفر کردن شمارشگر بیشتر شود، مقادیر مربوط به مصرف متوسط سوخت، مسافت قابل پیمایش، سرعت متوسط پایدارتر و قابل اطمینان تر می‌گردد.



در اولین کیلومترهای پیموده شده بعد از صفر کردن شمارشگر، شما می‌توانید مشاهده کنید که مقدار مسافت قابل پیمایش با سوخت باقیمانده، در طول رانندگی افزایش می‌یابد. علت این امر در نظر گرفتن میانگین مصرف سوخت از زمان آخرین صفر کردن شمارشگر است. اما، میانگین مصرف سوخت می‌تواند در موارد زیر کاهش یابد:

- خودرو از مرحله گاز دادن خارج شود؛
- موتور به دمای کارکرد مناسب برسد (در صورتی که هنگام صفر کردن شمارشگر موتور سرد بوده باشد)؛
- وارد شدن به جاده بعد از رانندگی در شهر.

صفر شدن اتوماتیک پارامترهای سفر هنگامی که مقدار یک پارامتر به عدد حداکثر برسد، به طور خودکار صفر می‌شود.



کامپیوتر صفحه نشانگرها پارمترهای سفر (۵/۱)

نمایش اطلاعاتی که در ادامه شرح داده می شوند به سطح تجهیزات خودرو و کشور مربوطه بستگی دارد.

تفسیر پیغامها	مثال هایی از پیغامها
<p>الف) کیلومتر شمار کلی و جزئی</p>	<p>101778 km 112.4 km</p>
<p>ب) پارامترهای سفر سوخت مصرف شده، سوخت مصرف شده از زمان آخرین صفر کردن شمارشگر</p>	<p>FUEL USED 8L</p> 
<p>پ) میانگین مصرف از زمان آخرین صفر کردن شمارشگر. این مقدار بعد از پیمودن حداقل ۴۰۰ متر از زمان آخرین صفر کردن شمارشگر نمایش داده می شود.</p>	<p>AVERAGE 5.8 L/100</p> 
<p>ت) مصرف سوخت لحظه ای. این مقدار بعد از رسیدن سرعت به ۳۰ کیلومتر در ساعت نمایش داده می شود.</p>	<p>CURRENT 7.4 L/100</p> 

کامپیوتر صفحه نشانگرها پارمترهای سفر (۵/۲)

نمایش اطلاعاتی که در ادامه شرح داده می شوند به سطح تجهیزات خودرو و کشور مربوطه بستگی دارد.

تفسیر پیغامها	مثال هایی از پیغامها
<p>ث) مقدار مسافتی که می توان با سوخت باقیمانده پیمود مقدار نمایش داده شده بعد از پیمودن ۴۰۰ متر.</p>	<p>RANGE 541 km</p> 
<p>ج) مسافت پیموده شده از زمان آخرین صفر کردن شمارشگر.</p>	<p>Distance 522 km</p> 
<p>چ) میانگین سرعت از زمان آخرین صفر کردن شمارشگر. مقدار نمایش</p>	<p>AVERAGE 123.4 km/H</p> 

کامپیوتر صفحه نشانگرها پارمترهای سفر (۵/۳)

نمایش اطلاعاتی که در ادامه شرح داده می شوند به سطح تجهیزات خودرو و کشور مربوطه بستگی دارد.

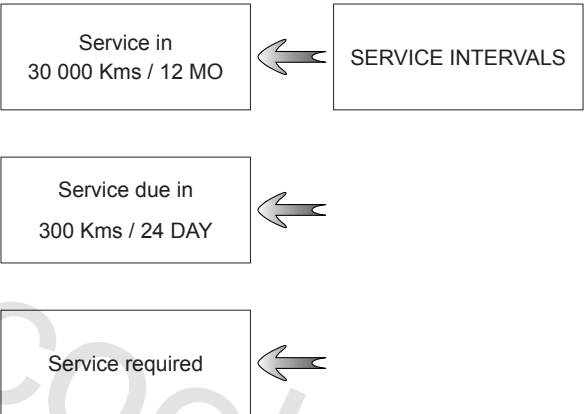
تفسیر پیغامها	مثال هایی از پیغامها کامپیوتر صفحه نشانگرها با پیغام مسافت یا زمان باقیمانده تا سرویس بعدی
<p>ح) مسافت یا زمان باقیمانده تا سرویس بعدی یا تعویض روغن. زمان یا مسافت باقیمانده تا سرویس بعدی هنگامی که سوئیچ باز است اما موتور روشن نیست و نمایشگر «SERVICE INTERVALS» را نشان می دهد، یکی از دکمه های ۲ یا ۳ را حدود ۵ ثانیه فشار دهید تا مسافت یا زمان باقیمانده تا سرویس بعدی نمایش داده شود. هنگامی که مسافت یا زمان باقیمانده به انتهای خود نزدیک می شود، چند حالت امکان پذیر است:</p> <ul style="list-style-type: none"> - کمتر از ۱۵۰۰ کیلومتر یا یک ماه: پیغام «Service due in» به همراه مسافت یا زمان باقیمانده (هر کدام که کمتر باشد) نمایش داده می شود؛ - فرارسیدن زمان سرویس: پیغام «Service required» به همراه نشانگر  نمایش داده می شود. <p>در این حالت خودرو باید در اسرع وقت سرویس شود.</p>	 <p>The diagram illustrates three service messages in boxes, each with an arrow pointing towards a central box labeled 'SERVICE INTERVALS':</p> <ul style="list-style-type: none"> Top box: Service in 30 000 Kms / 12 MO Middle box: Service due in 300 Kms / 24 DAY Bottom box: Service required
<p>صفر کردن مقادیر: برای صفر کردن مسافت باقیمانده تا سرویس بعدی، دکمه ۲ یا ۳ را حدود ۱۰ ثانیه فشار دهید تا نمایش مسافت باقیمانده، ثابت شود. تذکر: در صورتی که سرویس بدون تعویض روغن انجام شده است، باید فقط زمان باقیمانده تا سرویس صفر شود. در صورت تعویض روغن موتور، باید مسافت باقیمانده تا تعویض روغن و سرویس همزمان صفر شوند.</p>	

کامپیوتر صفحه نشانگرها پارمترهای سفر (۵/۴)

نمایش اطلاعاتی که در ادامه شرح داده می شوند به سطح تجهیزات خودرو و کشور مربوطه بستگی دارد.

تفسیر پیغامها	مثالهایی از پیغامها کامپیوتر صفحه نشانگرها با پیغام مسافت یا زمان باقیمانده تا سرویس بعدی
<p>ح) مسافت یا زمان باقیمانده تا سرویس بعدی یا تعویض روغن.</p> <p>مسافت یا زمان باقیمانده تا تعویض روغن هنگامی که سوئیچ باز است اما موتور روشن نیست و نمایشگر «SERVICE INTERVALS» را نشان می دهد، یکی از دکمه های ۲ یا ۳ را حدود ۵ ثانیه فشار دهید تا مسافت یا زمان باقیمانده تا سرویس بعدی نمایش داده شود، سپس یکی از دکمه های ۲ یا ۳ را یک فشار کوتاه دهید تا زمان یا مسافت باقیمانده تا تعویض روغن بعدی نمایش داده شود. هنگامی مسافت یا زمان باقیمانده به انتهای خود نزدیک می شود، چند حالت امکان پذیر است:</p> <ul style="list-style-type: none"> - کمتر از ۱۵۰۰ کیلومتر یا یک ماه: پیغام «Service due in» به همراه مسافت یا زمان باقیمانده (هر کدام که کمتر باشد) نمایش داده می شود؛ - فرارسیدن تاریخ سرویس: پیغام «Service required» به همراه  نمایش داده می شود. <p>در این حالت روغن خودرو باید در اسرع وقت تعویض شود.</p>	<div style="display: flex; justify-content: space-around; align-items: center;"> <div style="border: 1px solid black; padding: 5px; text-align: center;">Oil change in 30 000 Kms / 24 MO</div> <div style="font-size: 2em;">←</div> <div style="border: 1px solid black; padding: 5px; text-align: center;">SERVICE INTERVALS</div> </div> <div style="display: flex; justify-content: space-around; align-items: center;"> <div style="border: 1px solid black; padding: 5px; text-align: center;">Service due in 300 Kms / 24 DAY</div> <div style="font-size: 2em;">←</div> </div> <div style="display: flex; justify-content: space-around; align-items: center;"> <div style="border: 1px solid black; padding: 5px; text-align: center;">Service required</div> <div style="font-size: 2em;">←</div> </div>
<p>بر حسب سطح خودرو، زمان تعویض روغن به نحوه رانندگی بستگی دارد (رانندگی زیاد با سرعت های کم، رانندگی در مسیرهای کوتاه با توقف های طولانی، رانندگی طولانی با دور آرام، بکسل کردن...). بنابراین مسافت باقی مانده تا تعویض روغن بعدی در برخی موارد می تواند سریع تر از مسافت پیموده شده واقعی کاهش یابد.</p> <p>صفر کردن مقادیر: برای صفر کردن مسافت باقیمانده تا تعویض روغن یا سرویس بعدی، دکمه ۲ یا ۳ را حدود ۱۰ ثانیه فشار دهید تا نمایش مسافت باقیمانده تا تعویض روغن ثابت شود.</p> <p>تذکر: در صورتی که سرویس بدون تعویض روغن انجام شده است، باید فقط زمان باقیمانده تا سرویس صفر شود. در صورت تعویض روغن موتور، باید مسافت باقیمانده تا تعویض روغن و سرویس همزمان شوند.</p>	

کامپیوتر صفحه نشانگرها پارمترهای سفر (۵/۵)

نمایش اطلاعاتی که در ادامه شرح داده می شوند به سطح تجهیزات خودرو و کشور مربوطه بستگی دارد.



تفسیر پیغامها	مثالهایی از پیغامها
<p>(خ) سرعت برنامه ریزی شده کروز کنترل - محدودکننده سرعت. به بخش «محدودکننده سرعت» و «کروز کنترل» در فصل ۲ مراجعه شود.</p> <p>(د) ساعت و دما. به بخش «ساعت و دمای بیرون» رجوع کنید.</p> <p>(ذ) نمایشگر ثبت وقایع. نمایش پی درپی: - پیغامهای اطلاعاتی (airbag passenger OFF و غیره)؛ - پیغامهای بروز ایراد در عملکرد (Check injection system و غیره).</p>	<div data-bbox="1169 357 1485 461"> <p>SPEED LIMITER 90 km/H</p> </div> <div data-bbox="1169 483 1485 587"> <p>CRUISE CONTROL 90 km/H</p> </div> <div data-bbox="1169 609 1485 713"> <p>16:30 13°</p> </div> <div data-bbox="1169 735 1485 839"> <p>No message available</p> </div>

کامپیوتر صفحه نشانگرها پیغام‌های اطلاعاتی

این پیغام‌ها می‌توانند به مرحله راهاندازی خودرو کمک کنند یا اطلاعاتی در خصوص انتخاب انجام شده یا وضعیت رانندگی به شما ارائه دهد. نمونه‌هایی از پیغام‌های اطلاعاتی در صفحات بعد آمده است.

تفسیر پیغام‌ها	مثال‌هایی از پیغام‌ها
نشان می‌دهد که ترمز دستی کشیده شده است.	«PARKING BRAKE ON»
از شما می‌خواهد هنگام خروج از خودرو کارت کلید را بردارید.	«PLEASE REMOVE KEYCARD»
نشان می‌دهد که عملکرد ASR غیر فعال شده است.	«TRACTION CONTROL OFF»
برای باز کردن قفل ستون فرمان، ضمن نگه داشتن دکمه استارت خودرو فرمان را کمی بچرخانید.	«TURN STEERINGWHEEL + START»
نشان می‌دهد ستون فرمان قفل نشده است.	«STEERING WHEEL NOT LOCKED»

کامپیوتر صفحه نشانگرها پیغام‌های بروز ایراد در عملکرد

این پیغام‌ها به همراه چراغ هشدار  ظاهر شده و به این معنی هستند که با احتیاط رانندگی کنید و هر چه سریع‌تر خود را به نزدیک‌ترین نمایندگی‌های مجاز برسانید. عدم رعایت این توصیه خطر خرابی خودرو را به همراه دارد. این پیغام‌ها با یکبار فشار دادن دکمه انتخاب نمایشگر یا بعد از چند ثانیه ناپدید شده و در حافظه نمایشگر ذخیره می‌گردند. چراغ هشدار  روشن باقی می‌ماند. مثال‌هایی از پیغام‌های بروز ایراد در عملکرد در صفحه‌های بعد آمده است.

تفسیر پیغام‌ها	مثال‌هایی از پیغام‌ها
نشان دهنده وجود ایراد در یکی از حسگرهای پدال، سیستم کنترل باتری یا حسگر سطح روغن است.	«CHECK VEHICLE»
نشان دهنده وجود ایراد در سیستم نگهدارنده مکمل کمربندهای ایمنی است. در هنگام تصادف ممکن است عمل نکند.	«CHECK AIRBAG»
نشان دهنده وجود ایراد در سیستم ضدآلودگی خودرو است.	«Check antipollution system»

کامپیوتر صفحه نشانگرها پیغام‌های هشدار

این پیغام‌ها به همراه چراغ هشداردهنده **STOP** ظاهر می‌شوند و نشان دهنده لزوم توقف اجباری و فوری با توجه به قوانین راهنمایی و رانندگی و شرایط ترافیکی است. موتور را خاموش کنید و دیگر آنرا روشن نکنید. با نمایندگی مجاز تماس بگیرید.
نمونه‌هایی از پیغام‌های اطلاعاتی در صفحه‌های بعد آمده است. تذکر: پیغام‌ها به تنهایی یا (در صورتی که چند پیغام نمایش داده می‌شود) به تناوب روی صفحه نمایشگرها ظاهر می‌شوند و ممکن است با یک چراغ هشدار یا هشدار صوتی همراه باشند.

تفسیر پیغام‌ها	مثال‌هایی از پیغام‌ها
نشان دهنده ایراد سوخت رسانی، جوش آوردن موتور یا وجود مشکل جدی در موتور است.	«ENGINE RISK OF BREAKAGE»
نشان دهنده ایراد در سیستم ترمز است.	«Braking system fault»
نشان دهنده وجود مشکل در مدار شارژ باتری خودرو است (دینام...).	«BATTERY CHARGING FAULT»

غربیلک فرمان / فرمان الکتریکی

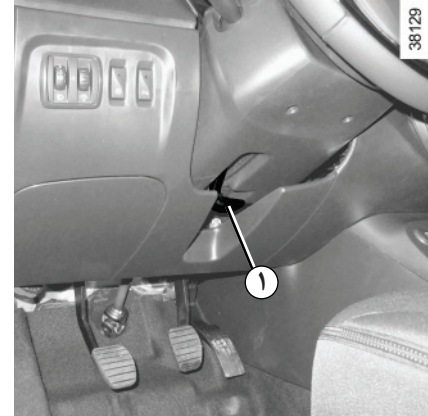

تنظیم ارتفاع و وضعیت تلسکوپی فرمان

اهرم ۱ را بکشید و فرمان را در موقعیت دلخواه قرار دهید؛ اهرم را کمی بیشتر از موقعیت سفت شدن فشار دهید تا فرمان قفل شود. اطمینان حاصل کنید که فرمان خوب قفل شده باشد.

به دلایل ایمنی، این تنظیم را هنگامی که خودرو متوقف است انجام دهید.



سیستم فرمان الکتریکی

هیچ گاه با یک باتری ضعیف حرکت نکنید.

فرمان الکتریکی با سیستم نیروی متغیر

فرمان الکتریکی با سیستم نیروی متغیر مجهز به یک سیستم مدیریت الکترونیکی است که میزان نرمی و سفتی فرمان را متناسب با سرعت خودرو تطبیق می‌دهد. فرمان الکتریکی در هنگام پارک کردن خیلی نرم تر است (برای سهولت در امر پارک) حال آنکه با بالا رفتن سرعت، به مرور فرمان نیز سفت تر می‌شود (برای ایمنی و پایداری بیشتر در سرعت‌های بالا).

هنگام خاموش بودن موتور یا در صورت وجود ایراد در سیستم، امکان چرخاندن فرمان همچنان وجود دارد. برای این کار به نیروی بیشتری نیاز است.

هیچ گاه موتور را هنگام حرکت در سرازیری خاموش نکنید (حذف سیستم فرمان الکتریکی).



هیچ گاه در هنگام توقف، فرمان را تا انتها به یک سمت نچرخانید.

ساعت و دمای بیرونی (۲/۱)

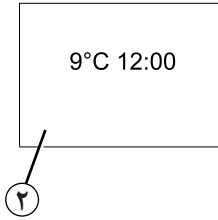

چند ثانیه صبر کنید تا عدد دقیقه شروع به چشمک زدن کند. با فشارهای کوتاه پی‌درپی یا یک فشار طولانی بر روی دکمه ۳ یا ۴ آن را تنظیم کنید. بعد از اتمام تنظیمات، ساعت و دقیقه به مدت ۲ ثانیه ثابت می‌مانند: تنظیمات شما ثبت شده است. می‌توانید وضعیت نمایش را تغییر دهید.

در صورت قطع جریان برق (جدا شدن اتصال باتری، قطع اتصال تغذیه...) لازم است ساعت مجدداً تنظیم شود.

توصیه می‌شود تنظیمات را در هنگام رانندگی را انجام ندهید.

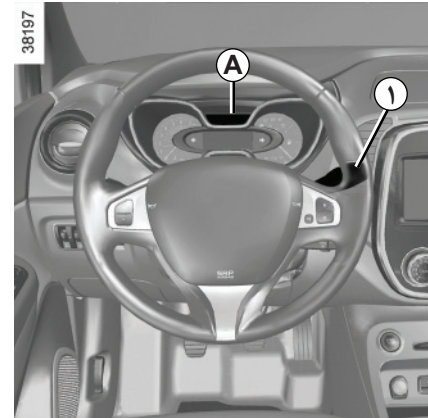

نمایشگر A

برای تنظیم ساعت بر روی نمایشگر ۲، دکمه ۳ یا ۴ اهرم ۱ را فشار دهید. چند ثانیه صبر کنید تا ساعت و دقیقه شروع به چشمک زدن کنند. اینک شما در وضعیت تنظیم قرار دهید، دکمه ۳ یا ۴ را برای تنظیم ساعت فشار دهید و نگاه دارید.

با چشمک زدن عدد ساعت، آن را با فشارهای کوتاه پی‌درپی یا یک فشار طولانی بر روی دکمه ۳ یا ۴ تنظیم کنید.

نمایشگر دمای بیرون

ویژگی خاص:

هنگامی که دمای بیرون بین ۳- درجه سانتیگراد و ۳+ سانتیگراد باشد، علامت °C چشمک می‌زند (هشدار خطر یخ زدن).



نمایشگر B

خودروهای مجهز به صفحه نمایش لمسی مالتی‌مدیا، سیستم ناوبری، تلفن...

برای آگاهی از ویژگی‌های این تجهیزات، به دفترچه راهنمای خاص عملکرد مراجعه نمایید.

نمایشگر دمای بیرون



چون تشکیل لایه یخ به جهت ورزش باد، به درصد رطوبت محیط و دمای هوا بستگی دارد، نمایش دمای هوای بیرون به تنهایی برای تشخیص یخ زدگی کافی نیست.

در صورت قطع جریان برق (جدا شدن اتصال باتری، قطع اتصال تغذیه...) لازم است ساعت مجدداً تنظیم شود. توصیه می‌شود این تنظیمات را در هنگام رانندگی انجام ندهید.



38161

آینه داخل

موقعیت این آینه قابل تنظیم است. هنگام رانندگی در شب، برای اینکه نور چراغ‌های خودروی پشت سر، چشم شما را ناراحت نکند، اهرم کوچک ۲ را که در پشت آینه قرار دارد، جابه‌جا کنید.

آینه های دارای سیستم گرم کننده
هنگام روشن بودن موتور، گرم کردن آینه هم زمان با عمل یخ زدایی - بخارزدایی شیشه عقب صورت می‌گیرد.

آینه‌های جانبی جمع شونده

(بر حسب سطح خودرو)

دکمه ۱ را در موقعیت F قرار دهید: آینه‌های جانبی جمع می‌شوند. برای برگرداندن آنها به وضعیت باز شده، به موقعیت C، D یا E بازگردید. اگر آینه‌ها به طور دستی جمع شده باشند، لازم است قبل از تنظیم مجدد آنها برای رانندگی (C، D، E)، ابتدا دکمه ۱ در موقعیت F قرار داده شود.

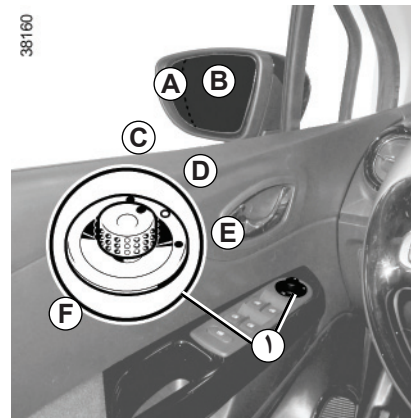

38160

آینه‌های جانبی با کنترل الکتریکی

هنگامی که سوئیچ باز است، دکمه ۱ را حرکت دهید:

- موقعیت C برای تنظیم آینه جانبی چپ؛
- موقعیت E برای تنظیم آینه جانبی راست؛
- D موقعیت غیر فعال است.

آینه جانبی سمت راننده می‌تواند شامل دو ناحیه باشد که به طور مشخص جدا شده‌اند. ناحیه B آنچه را که معمولاً در آینه‌های عادی دیده می‌شود نشان می‌دهد. ناحیه A میدان دید جانبی عقب را وسعت می‌دهد.



در ناحیه دید A، اشیاء خیلی دورتر از آنچه که در واقعیت هستند به نظر می‌رسند.

به دلایل ایمنی، این تنظیمات را فقط هنگامی که خودرو متوقف است، انجام دهید.



روشنایی و چراغ‌های بیرونی خودرو (۳/۱)

نور پایین عملکرد دستی

حلقه ۲ را چرخانید تا علامت مربوط به چراغ، مقابل نشانه ۳ قرار گیرد. این نشانگر بر روی صفحه نشانگرها روشن می‌شود.

عملکرد اتوماتیک (بر حسب سطح خودرو)

حلقه ۲ را چرخانید تا علامت AUTO مقابل نشانه ۳ قرار گیرد. در هنگام روشن بودن موتور، چراغ‌های نور پایین، متناسب با شدت نور بیرون و بدون نیاز به تنظیم اهرم راهنما ۱، به صورت اتوماتیک روشن یا خاموش می‌شوند.



عملکرد روشن شدن چراغ‌های روز (فقط چراغ‌های جلو)

چراغ‌های روز، در خودروهایی که به آن مجهز هستند، با روشن شدن موتور به طور خودکار روشن می‌شود.

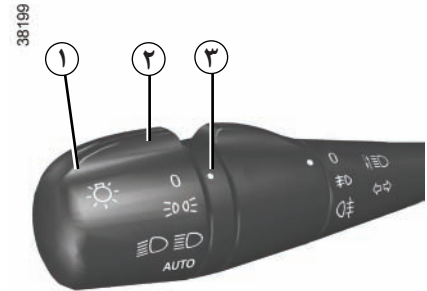

چراغ‌های کوچک

حلقه ۲ را چرخانید تا علامت مربوط به چراغ، مقابل نشانه ۳ قرار گیرد.

یک نشانگر روی صفحه نشانگرها روشن می‌شود.

در صورت رانندگی در سمت چپ جاده با خودرویی که فرمان آن سمت چپ قرار دارد (با بلعکس)، لازم است نور چراغ‌ها در مدت سفر تنظیم شود (به بخش «تنظیم نور چراغ‌ها» در فصل ۱ مراجعه کنید).

قبل از شروع به رانندگی در شب: از عملکرد صحیح تجهیزات الکتریکی اطمینان حاصل کنید و چراغ‌های جلوی خودرو را تنظیم نمایید (در صورت حمل بار بیش از حد معمول). به طور کلی، دقت کنید که چراغ‌ها پوشیده نشده باشند (آلودگی، گل، برف، یا هرگونه شیئی که روی آنها را بپوشاند).



چراغ‌های مه شکن جلو

حلقه وسطی ۴ دسته راهنما ۱ را بچرخانید تا علامت مربوط به چراغ، مقابل نشانه ۵ قرار گیرد، سپس حلقه را رها کنید. عملکرد این چراغ‌ها به وضعیت انتخاب شده برای چراغ‌های بیرونی بستگی دارد و یک نشانگر بر روی صفحه نشانگرها روشن می‌شود.

عملکرد روشن کردن پیچ‌ها

هنگامی که چراغ‌های نور پایین روشن هستند و تحت شرایطی خاص (سرعت، زاویه فرمان، حرکت رو به جلو، فعال بودن چراغ راهنما...)، یکی از چراغ‌های مه شکن در پیچ‌ها روشن می‌شود.

خاموش کردن چراغ‌ها

به دو صورت ممکن است:
 - دستی، حلقه ۲ را در موقعیت ۵ قرار دهید؛
 - اتوماتیک، چراغ‌ها بعد از خاموش شدن موتور، با باز شدن درب سمت راننده یا قفل کردن خودرو، خاموش می‌شوند. در این حالت، با روشن شدن بعدی موتور، چراغ‌ها متناسب با شدت نور بیرون و بدون نیاز به تنظیم اهرم راهنما ۱، برحسب موقعیت حلقه ۲ روشن می‌شوند.

هشدار صوتی روشن ماندن چراغ‌ها

در صورتی که چراغ‌ها بعد از خاموش کردن موتور روشن مانده باشند، هنگام باز شدن درب سمت راننده یک هشدار صوتی شنیده می‌شود تا به شما یادآوری کند که چراغ‌ها روشن مانده‌اند.

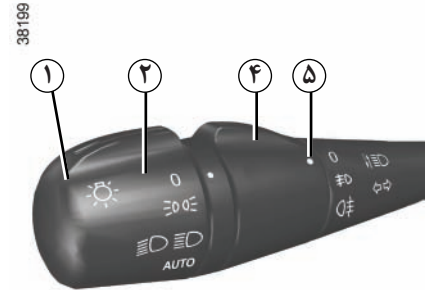

چراغ‌های نور بالا

هنگامی که موتور و چراغ‌های نور پایین روشن هستند، اهرم راهنما ۱ را به طرف خود بکشید. این نشانگر بر روی صفحه نشانگرها روشن می‌شود.

برای بازگشت به وضعیت چراغ‌های نور پایین، دسته راهنما ۱ را مجدداً به طرف خودتان بکشید.

خاموش کردن چراغ‌های مه‌شکن

به دو صورت امکان پذیر است:

- به صورت دستی: حلقه ۴ را مجدداً بچرخانید تا نشانه ۵ مقابل علامت چراغ مه شکن مورد نظر قرار گیرد یا حلقه ۴ را در موقعیت ۵ قرار دهید. نشانگر مربوطه در صفحه نشانگرها خاموش می‌شود؛
 - به صورت اتوماتیک: چراغ‌ها بعد از خاموش شدن موتور، با قفل شدن خودرو، و برای مه شکن عقب با باز شدن درب سمت راننده، خاموش می‌شوند.
- خاموش کردن چراغ‌های بیرونی باعث خاموشی چراغ‌های مه شکن نیز می‌شود.

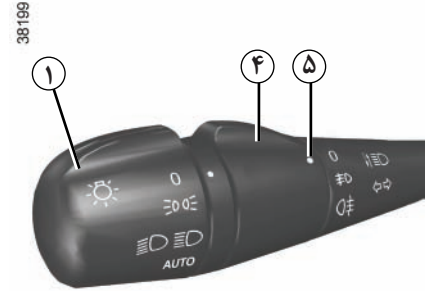

چراغ مه شکن عقب

حلقه وسطی ۴ اهرم راهنما را بچرخانید تا علامت مربوط به چراغ، مقابل نشانه ۵ قرار گیرد، سپس حلقه را رها کنید.

برحسب سطح خودرو، اهرم به موقعیت اولیه برمی‌گردد یا در همان موقعیت می‌ماند.

عملکرد این چراغ‌ها به وضعیت انتخاب شده برای چراغ‌های بیرونی بستگی دارد و یک نشانگر بروی صفحه نشانگرها روشن می‌شود.

به منظور پرهیز از ایجاد مزاحمت برای سایر رانندگان، به خاطر داشته باشید که در صورت عدم نیاز این چراغ را خاموش کنید.

در هوای مه‌آلود، برفی یا هنگام حمل بار بلندتر از سقف خودرو، چراغ‌ها به طور اتوماتیک روشن نمی‌شوند. روشن کردن چراغ‌های مه شکن برعهده راننده است: نشانگرهای مربوطه در صفحه نشانگرها شما را از روشن بودن (روشن بودن نشانگر) یا خاموش بودن (خاموش بودن نشانگر) چراغ‌های مه شکن مطلع می‌سازد.

هشدار صوتی (بوق) و نوری (چراغ زدن)

چراغ‌های راهنما

اهرم راهنما ۱ را به موازات فرمان و در جهتی که می‌خواهید دور بزنید حرکت دهید.

حالت تکلمی

هنگام رانندگی، ممکن است گردش فرمان برای برگرداندن اهرم راهنما به وضعیت اولیه کافی نباشد. در این صورت، اهرم ۱ را تا نیمه حرکت دهید و رها کنید: اهرم به موقعیت اولیه خود بازمی‌گردد و چراغ راهنما سه بار چشمک می‌زند.

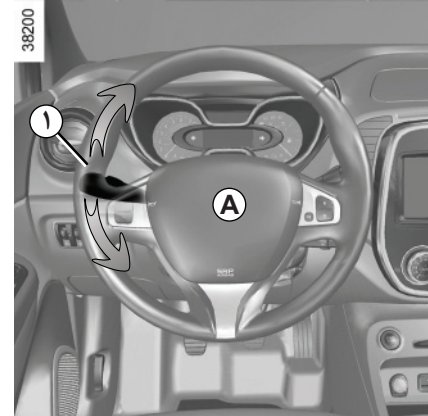

هشدار صوتی (بوق)

قسمت وسط فرمان A را فشار دهید.

هشدار نوری (چراغ زدن)

برای چراغ زدن اهرم راهنما ۱ را به طرف خودتان بکشید.



فلاشرها



کلید کنترل ۲ را فشار دهید.

این کلید به طور همزمان چهار چراغ راهنما و دو راهنمای کوچک جانبی را به صورت چشمک‌زن روشن می‌کند. این چراغ فقط باید هنگام توقف اضطراری خودرو در محلی غیرمعمول یا حتی ممنوع، و یا در شرایط رانندگی یا ترافیکی خاص، جهت آگاه کردن سایر رانندگان مورد استفاده قرار گیرد. بر حسب سطح خودرو، چراغ‌های فلاشر ممکن است هنگام ترمزگیری بسیار شدید به طور اتوماتیک روشن شوند. در چنین حالتی شما می‌توانید با یک بار فشار دادن کلید کنترل ۲ آنها را خاموش کنید.

تنظیم ارتفاع نور چراغ‌های جلو (۲/۱)

38148

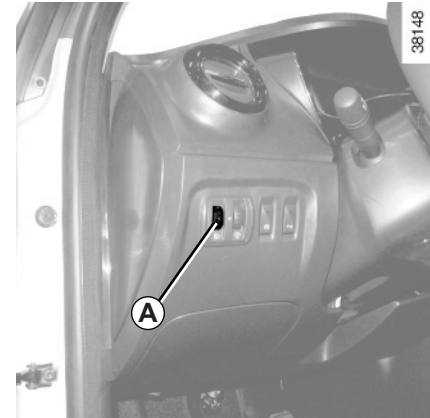

برای خودروهایی که به این سیستم مجهز هستند، کلید **A** امکان تنظیم ارتفاع نور چراغ‌های جلو را متناسب با میزان بار فراهم می‌آورد.

کلید کنترل **A** را برای کم کردن ارتفاع نور چراغ جلو به طرف پایین و برای اضافه کردن ارتفاع آن به طرف بالا بچرخانید.

تنظیم دستی نمونه‌های موقعیت قرارگیری کلید تنظیم A بر حسب وزن	
راننده به تنهایی یا همراه سرنشین جلو	0
راننده به همراه سرنشین جلو، دو یا سه سرنشین عقب و بار در صندوق عقب	1
راننده به همراه بار، با وزنی برابر حداکثر وزن مجاز خودرو با بار	2
استفاده نشود	3 و 4

تنظیم ارتفاع نور چراغ‌های جلو (۲/۲)

در صورت رانندگی در سمت چپ جاده با خودرویی که فرمان آن سمت چپ قرار دارد (یا بالعکس)، لازم است نور چراغ‌ها در مدت سفر به صورت موقتی تنظیم شود (به بخش «تنظیم نور چراغ‌ها» در فصل ۱ مراجعه کنید).

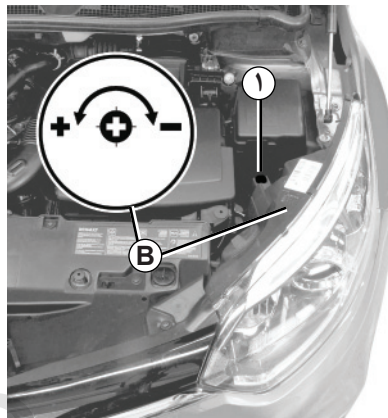

تنظیم موقت

درب موتور را باز کنید و علامت **B** را نزدیک یکی از چراغ‌های جلو پیدا کنید.

برای پایین آوردن نور چراغ، پیچ **۱** هر کدام از چراغ‌های جلو را با استفاده از پیچ گوشتی یک چهارم دور به سمت علامت - بچرخانید.

در پایان سفر تنظیمات را به حالت اولیه برگردانید: پیچ **۱** را برای بالا بردن نور چراغ یک چهارم دور به سمت علامت + بچرخانید.

برف پاک کن، شیشه شوی جلو (۲/۱)

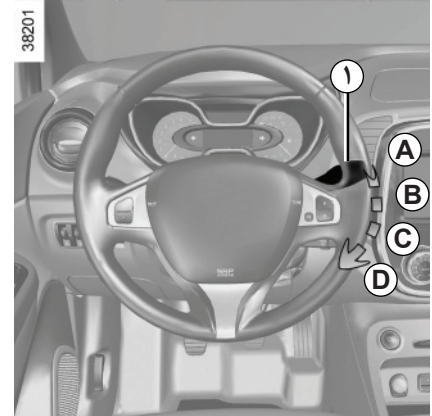

هنگام باز بودن سوئیچ، اهرم ۱ را جابه‌جا کنید

- **A خاموش.**

- **B حرکت برف پاک‌کن با دور متناوب.**

بین دوبار حرکت تیغه‌های برف پاک‌کن به مدت چند ثانیه توقف وجود دارد. زمان توقف بین دو حرکت برف پاک‌کن را می‌توان با چرخاندن حلقه ۲ را تغییر داد.

- **C حرکت مداوم آهسته.**

- **D حرکت مداوم سریع.**

استفاده از وضعیت‌های **B**، **C** و **D** هنگام باز بودن سوئیچ امکان پذیر است.

خودروهای مجهز به برف پاک‌کن اتوماتیک

هنگامی که موتور روشن است، اهرم ۱ را جابه‌جا کنید - **A خاموش.**

- **B عملکرد برف پاک‌کن اتوماتیک**

در صورتی که این عملکرد انتخاب شده باشد، سیستم وجود آب بر روی شیشه جلو را تشخیص داده و برف پاک‌کن‌ها را با سرعت لازم فعال می‌کند. آستانه فعال شدن برف پاک‌کن و زمان توقف بین دو حرکت آن را می‌توان با چرخاندن حلقه ۲ تغییر داد:

- **E:** حساسیت حداقل

- **F:** حساسیت حداکثر

تذکره: در شرایط مه‌آلودگی یا بارش برف، برف پاک‌کن به صورت اتوماتیک فعال نمی‌شود و تحت کنترل راننده باقی می‌ماند.

- **C حرکت مداوم آهسته.**

- **D حرکت مداوم سریع.**

استفاده از وضعیت **C** هنگام باز بودن سوئیچ امکان پذیر است. استفاده از وضعیت‌های **B** و **D** هنگام روشن بودن موتور امکان پذیر است.

35570

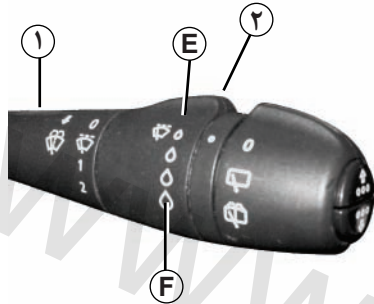

ویژگی خاص

چنانچه در هنگام رانندگی، خودرو متوقف شود سرعت برف پاک‌کن کاهش می‌یابد. برای مثال: سرعت حرکت برف پاک‌کن از زیاد به کم تغییر می‌کند.

به محض اینکه خودرو مجدداً حرکت کند، برف پاک‌کن به سرعت اولیه بازمی‌گردد.

هر گونه تغییر در وضعیت دسته برف پاک‌کن ۱ نسبت به حالت اتوماتیک تقدم داشته و آنرا غیرفعال می‌کند.

چنانچه هنگام روشن شدن خودرو، اهرم در موقعیت **D** قرار داشته باشد، برف پاک‌کن با حرکت مداوم آهسته شروع به کار می‌کند. برای فعال شدن حرکت سریع مداوم، لازم است اهرم برف پاک‌کن جابه‌جا شده و مجدداً در وضعیت **D** قرار گیرد.

برف پاک کن، شیشه شوی جلو (۲/۲)

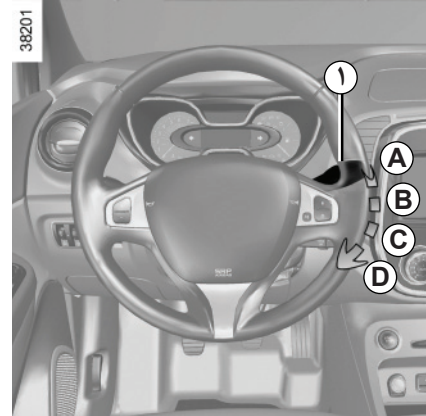

شیشه شوی

در حالتی که سوئیچ باز است، دسته برف پاک کن ۱ را به طرف خودتان بکشید.

کشیدن و رها کردن سریع اهرم علاوه بر فعال کردن شیشه شوی، باعث یک حرکت رفت و برگشت برف پاک کن می شود.

کشیدن و نگه داشتن اهرم، علاوه بر فعال کردن شیشه شوی، باعث سه حرکت رفت و برگشت پیوسته و به دنبال آن، بعد از چند ثانیه یک حرکت رفت و برگشت دیگر می گردد.

سعی نکنید تیغه های برف پاک کن را بلند کنید. تیغه ها نباید در وضعیت جدا از شیشه جلو باقی بمانند. برای تعویض تیغه های برف پاک کن، به بخش «تیغه های برف پاک کن» در فصل ۵ رجوع کنید.

در شرایط برف و یخبندان، قبل از راه اندازی برف پاک کن ها، شیشه جلو (از جمله قسمت مرکزی واقع در پشت آینه وسط) و شیشه عقب را تمیز کنید (خطر داغ کردن موتور برف پاک کن).

وضعیت تیغه ها را به طور منظم بررسی نمایید. عمر مفید آنها به شما بستگی دارد:

– تیغه ها باید تمیز باشند: تیغه ها، شیشه جلو و شیشه عقب را به طور مرتب با آب و صابون بشویید؛

– زمانی که سطح شیشه جلو یا عقب خشک است از برف پاک کن استفاده نکنید؛

– چنانچه به مدت طولانی از برف پاک کن ها استفاده نشده است، آنها را از سطوح شیشه جلو و عقب جدا نمایید.

به محض کاهش کارایی تیغه های برف پاک کن ها آنها را تعویض کنید: تقریباً سالی یکبار.

هنگام کار بر روی موتور، مطمئن شوید که دسته برف پاک کن در وضعیت A (خاموش) قرار دارد.



خطر ایجاد جراحت.

قبل از هر گونه اقدام بر روی شیشه جلو (شستشوی خودرو، یخ زدایی، تمیز کردن شیشه جلو...)، دسته برف پاک کن ۱ را در موقعیت A (خاموش)



قرار دهید.

خطر وارد آمدن جراحت و/یا بروز خسارت.

برف پاک کن، شیشه شوی عقب

36570

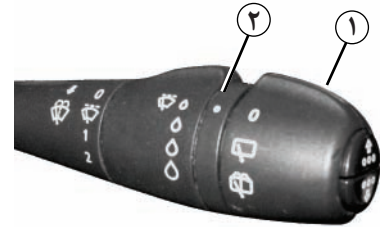

برف پاک کن عقب با حرکت زمان بندی شده بر حسب سرعت

هنگامی که سوئیچ باز است، انتهای دسته برف پاک کن ۱ را بچرخانید تا نشانه ۲ مقابل علامت قرار گیرد. تناوب حرکت برف پاک کن متناسب با سرعت تغییر می‌کند.

برف پاک کن / شیشه شوی عقب

هنگامی که سوئیچ باز است، انتهای دسته برف پاک کن ۱ را بچرخانید تا نشانه ۲ مقابل علامت قرار گیرد. وقتی اهرم رها شود به موقعیت برف پاک کن شیشه عقب باز می‌گردد. یک چرخش کوتاه، شیشه شوی عقب را فعال می‌کند.

چرخاندن و نگه داشتن اهرم، علاوه بر فعال کردن شیشه شوی، باعث حرکت رفت و برگشت پیوسته برف پاک کن تا زمان رها شدن اهرم، سپس دو حرکت رفت و برگشت و به دنبال آن، بعد از چند ثانیه یک حرکت رفت و برگشت دیگر می‌گردد.

ویژگی خاص

در صورت فعال بودن برف پاک کن‌های جلو یا قرار داشتن آنها در حالت اتوماتیک، هنگام درگیر شدن دنده عقب برف پاک کن عقب یک حرکت متناوب خواهد داشت. بر حسب سطح خودرو، شما می‌توانید این عملکرد را از طریق صفحه لمسی غیرفعال کنید. برای اطلاعات بیشتر به دفترچه راهنمای تجهیزات رجوع کنید.

در شرایط برف و یخبندان، قبل از راه‌اندازی برف پاک‌کن‌ها، شیشه جلو (از جمله قسمت مرکزی واقع در پشت آینه وسط) و شیشه عقب را تمیز کنید (خطر داغ کردن موتور برف پاک کن).

وضعیت تیغه‌ها را به طور منظم بررسی نمایید. عمر مفید آنها به شما بستگی دارد:

– تیغه‌ها باید تمیز باشند: تیغه‌ها، شیشه جلو و شیشه عقب را به طور مرتب با آب و صابون بشویید؛

– زمانی که سطح شیشه جلو یا عقب خشک است از برف پاک کن استفاده نکنید؛

– چنانچه به مدت طولانی از برف پاک کن‌ها استفاده نشده است، آنها را از سطوح شیشه جلو و عقب جدا نمایید.

به محض کاهش کارایی تیغه‌های برف پاک‌کن‌ها آنها را تعویض کنید: تقریباً سالی یکبار.

قبل از استفاده از برف پاک کن عقب، مطمئن شوید که هیچ شیئی مسیر آن را مسدود نکرده باشد.

برای باز کردن یا بستن درب صندوق عقب از بازوی برف پاک کن استفاده نکنید.

قبل از هر گونه اقدام بر روی شیشه جلو (شستشوی خودرو، یخ زدایی، تمیز کردن شیشه جلو...)، دسته برف پاک کن ۱ را در موقعیت A (خاموش) قرار دهید.

خطر وارد آمدن جراحت یا بروز خسارت.



مدل بنزینی

الزاماً از بنزین بدون سرب استفاده نمایید. عدد اکتان (RON) باید با مشخصات درج شده در برچسب روی درپوش A مطابقت داشته باشد. به بخش «مشخصات موتور» در فصل ۶ مراجعه نمایید.

کیفیت سوخت

از یک سوخت با کیفیت بالا استفاده نمایید که استانداردهای متداول خاص کشور در آن رعایت شده باشد و الزاماً با مشخصات درج شده در برچسب روی درپوش A مطابقت داشته باشد. به بخش «مشخصات موتور» در فصل ۶ مراجعه نمایید.

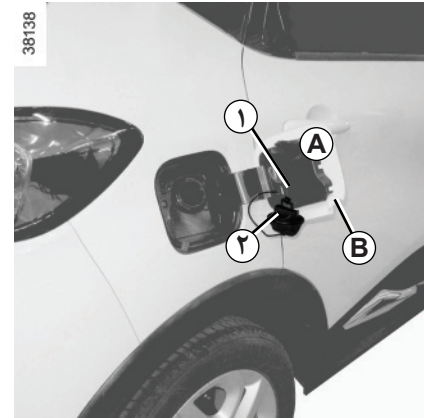

ظرفیت مفید مخزن سوخت: حدود ۴۵ لیتر.

برحسب سطح خودرو، ظرفیت مخزن سوخت موتور ۴۰, ۰,۹ TCE یا ۴۵ لیتر است.

برای باز کردن دریچه A، انگشت خود را داخل فرو رفتگی B برده و دریچه را بکشید.

در هنگام سوخت گیری، از نگهدارنده ۱ روی دریچه A برای آویزان کردن درپوش ۲ استفاده کنید.

درپوش باک: این درپوش از نوع خاص است.



در صورت نیاز به تعویض آن، اطمینان حاصل کنید از نوع مشابه درپوش اولیه استفاده شود. به نمایندگی‌های مجاز مراجعه کنید. درپوش را به شعله یا منبع حرارتی نزدیک نکنید. هیچ گاه محل پرکردن سوخت را با دستگاه شستشوی پرفشار نشویید.



در هیچ شرایطی بنزین (بدون سرب یا E85) و گازوییل را با یکدیگر مخلوط نکنید، حتی به مقدار کم. اگر خودروی شما با سوخت بر پایه اتانول مطابقت ندارد، از این نوع سوخت استفاده نکنید. به سوخت مکمل اضافه نکنید، ممکن است به موتور آسیب برسد.

بعد از سوخت گیری، از بسته شدن صحیح درپوش و دریچه اطمینان حاصل کنید.

مخزن سوخت (۳/۲)

سوخت گیری

هنگامی که سوئیچ بسته، نازل را به طور کامل وارد گلوبی کنید و سپس شروع به سوخت گیری نمایید (خطر ترشح به بیرون).

تا پایان سوخت گیری آنرا به همین طریق نگه دارید. پس از اولین قطع شدن خودکار نازل، شما می توانید حداکثر دو بار دیگر عمل سوخت گیری را ادامه دهید، زیرا لازم است فضایی جهت انبساط باقی بماند.

مراقب باشید هنگام سوخت گیری آب وارد باک نشود. دریچه A و اطراف آن باید تمیز بماند.

مدل بنزینی

استفاده از بنزین سرب دار باعث خرابی و صدمه زدن به تجهیزات ضدآلودگی می شود و می تواند به ابطال گارانتی خودرو منجر شود.

به منظور جلوگیری از پر شدن باک با بنزین سرب دار، مجرای ورودی به یک دریچه با سیستم ایمنی مجهز شده است که فقط امکان استفاده از یک نازل بنزین بدون سرب را می دهد (با پمپ).



استشمام بوی سوخت به طور مداوم



در صورت استشمام بوی سوخت به طور مداوم:

- خودروی خود را متناسب با شرایط ترافیکی به کنار خیابان هدایت کرده، توقف کنید و سوئیچ را ببندید؛
- چراغ های فلاشر را روشن کنید، تمامی سرنشینان خودرو را پیاده کنید و آنها را به محلی دور از رفت و آمد راهنمایی نمایید؛
- با نمایندگی مجاز تماس بگیرید.

خودرو مجهز به عملکرد Stop and Start

برای سوخت گیری، موتور باید خاموش باشد (و نه در حالت انتظار standby): موتور را الزاماً با فشار دادن دکمه ۳ خاموش کنید (پارگراف «روشن کردن، خاموش کردن موتور» در فصل ۲ رجوع کنید).

هرگونه دستکاری و یا تغییر سیستم‌های تغذیه سوخت (واحد کنترل الکترونیکی، سپیم کشی، مدار سوخت، انژکتورها، درپوش‌های محافظ و ...) به دلیل خطری که ممکن است برای شما به همراه داشته باشد، اکیداً ممنوع است (مگر توسط متخصصین شبکه خدمات پس از فروش).



هنگام کار در نزدیکی موتور، مراقب گرمای احتمالی آن باشید. علاوه بر این موتور فن رادیاتور ممکن است هر لحظه شروع به کار نماید.



خطر ایجاد جراحات.

www.nasicoelec.ir

فصل ۲: رانندگی

(دستورالعمل‌های مرتبط با مصرف بهینه و حفاظت محیط زیست)

۲-۲	مراقبت‌های اولیه
۳-۲	روشن کردن، خاموش کردن موتور
۶-۲	عملکرد stop and start (خاموش و روشن)
۹-۲	ویژگی‌های مدل‌های بنزینی
۱۰-۲	اهرم تعویض دنده/ترمز دستی
۱۱-۲	توصیه‌هایی برای رانندگی، رانندگی اقتصادی (Eco)
۱۶-۲	توصیه‌های مرتبط با سرویس و نگهداری و کاهش آلاینده‌گی
۱۷-۲	محیط زیست
۱۸-۲	هشدار کم شدن فشار باد لاستیک‌ها*
۲۱-۲	تجهیزات کمک به رانندگی
۲۶-۲	محدود کننده سرعت
۲۹-۲	کروز کنترل (تنظیم کننده سرعت)
۳۳-۲	سیستم کمکی پارک کردن
۳۵-۲	دوربین دنده عقب
۳۷-۲	جعبه دنده اتوماتیک

مراقبت‌های اولیه

در ۱۰۰۰ کیلومتر اول، حداکثر سرعت توصیه شده ۱۳۰ کیلومتر در ساعت و حداکثر دور موتور ۳۰۰۰ تا ۳۵۰۰ دور در دقیقه است.

تنها بعد از حدود ۳۰۰۰ کیلومتر کارکرد است که می‌توان به تمامی قابلیت‌های خودرو دست یافت.

فواصل زمانی سرویس و نگهداری:
به دفترچه سرویس و نگهداری خودرو مراجعه نمایید.

www.nasicoelec.ir



کارت کلید رنو با کنترل از راه دور

پس از ورود به داخل خودرو، کارت کلید را در حالتی که کلید یدکی روبه شما است، به طور کامل وارد کارت خوان ۲ کنید.

دکمه ۱ را برای روشن کردن خودرو فشار دهید. اگر خودرو در دنده است، پدال کلاچ را تا روشن شدن موتور فشار دهید.

38166



کارت کلید رنو در حالت «هندزفری»

کارت کلید رنو باید در کارت خوان ۲ یا محدوده تشخیص ۳ باشد.

برای روشن کردن خودرو، پدال ترمز یا کلاچ و دکمه ۱ را فشار دهید. اگر خودرو در دنده قرار داشته باشد، فقط فشار دادن پدال کلاچ امکان استارت زدن را فراهم می‌آورد.

روشن کردن خودرو با صندوق عقب باز در حالت هندزفری

در این حالت، کارت کلید رنو نباید در صندوق عقب قرار داشته باشد.

ویژگی‌های خاص

خودروهای مجهز جعبه دنده اتوماتیک
اهرم انتخاب دنده باید در موقعیت P قرار گیرد.

کلیه خودروها

- اگر یکی از شرایط استارت فراهم نشده باشد، پیام‌های: «BRAKE + START» یا «PRESS CLUTCH + START» یا «GEAR LEVER TO P» بر روی صفحه نشانگرها به نمایش درمی‌آید.
- در برخی موارد، برای کمک به باز شدن قفل فرمان لازم است هنگام فشار دادن دکمه استارت ۱، فرمان نیز چرخانده شود. پیام «TURN STEERINGWHEEL + START» شما را از این موضوع آگاه می‌کند؛
- در صورت روشن کردن موتور در دمای محیطی بسیار پایین (کمتر از -10°C)، پدال کلاچ را تا روشن شدن موتور فشار دهید.

روشن کردن، خاموش کردن موتور (۳/۲)

برای استفاده از سایر امکانات:

- خودروهای مجهز به کارت کلید با کنترل از راه دور، کارت را وارد کارت خوان ۲ نمایید؛
 - خودروهای مجهز به کارت کلید «هندزفری»، در حالی که کارت درون محفظه سرنشین یا در کارت خوان ۲ قرار دارد، بدون فشار دادن پدال‌ها، دکمه ۱ را فشار دهید.
- تذکر: برحسب سطح خودرو، با فشار دادن دکمه ۱ موتور روشن می‌شود.

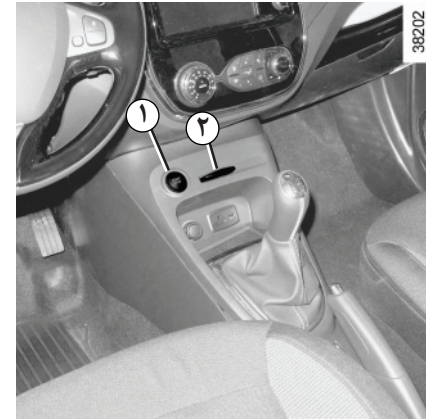

عملکرد تجهیزات جانبی

(در حالت سوئیچ باز)

به محض سوار شدن در خودرو، می‌توانید از برخی امکانات (راديو، سیستم ناوبری، برف پاک کن) استفاده کنید.

بروز ایراد در عملکرد

- در برخی مواقع، کارت کلید «هندزفری» ممکن است عمل نکند:
 - ضعیف شدن باتری کارت کلید رنو، تمام شدن باتری...;
 - مجاورت با دستگاهی که با همان فرکانس کارت کلید عمل می‌کند، (صفحه نمایش، تلفن همراه، بازی ویدیویی...);
 - قرار گرفتن خودرو در منطقه‌ای که امواج الکترومغناطیسی قوی دارد.
- پیغام «PLEASE INSERT CARD» بر روی صفحه نشانگرها ظاهر می‌شود.
- کارت کلید رنو را تا انتها وارد کارت خوان ۲ نمایید.

هیچ گاه خودرویی را که در آن کودک (یا حیوانی) قرار دارد و کارت کلید نیز درون کارت خوان است، حتی برای مدت کوتاه ترک نکنید.



در واقع آنها می‌توانند با روشن کردن موتور، خود و دیگران را به خطر بیندازند.
خطر جراحات جدی.



هنگامی که خودروی خود را ترک می‌کنید، به خصوص وقتی که کارت کلید رنو را به همراه دارید، از خاموش بودن کامل موتور مطمئن شوید.



هیچ گاه خودرویی را که در آن کودک (یا حیوانی) قرار دارد و کارت کلید رنو نیز درون آن است، حتی برای مدت کوتاه ترک نکنید.

در واقع آنها می‌توانند خودرو را روشن نموده یا تجهیزات الکتریکی آنرا (از قبیل شیشه بالابر...) فعال نمایند و بدین ترتیب احتمال گیر کردن و مجروح شدن قسمت‌هایی از بدن آنها (گردن، بازو، دست و ...) وجود خواهد داشت. خطر جراحات جدی.

هیچ گاه قبل از توقف کامل خودرو سوئیچ را نبنیدید، زیرا خاموش شدن موتور سبب توقف سیستم‌های کمکی: ترمز، فرمان... و تجهیزات ایمنی از قبیل کیسه‌های هوا، پیش کشنده‌های کمربند ایمنی خواهد شد.

کارت کلید رنو با کنترل از راه دور

در حالی که کارت درون کارت خوان ۲ قرار دارد، دکمه ۱ را فشار دهید: موتور خاموش می‌شود. در این حالت، با بیرون آوردن کارت از درون کارت خوان فرمان قفل می‌شود.

ویژگی خاص

اگر هنگام خاموش کردن موتور، کارت در کارت‌خوان نباشد، پیغام «NO KEYCARD PRESS AND HOLD» بر روی صفحه نشانگرها ظاهر می‌شود: دکمه ۱ را حدود دو ثانیه فشار دهید.

کارت کلید رنو در حالت «هندزفری»

در حالی که کارت درون خودرو قرار دارد، دکمه ۱ را فشار دهید: موتور خاموش می‌شود. با باز شدن درب راننده یا هنگام قفل کردن خودرو، فرمان قفل می‌شود.

اگر هنگام خاموش کردن موتور، کارت کلید داخل محفظه سرنشین خودرو نباشد، پیغام «NO KEYCARD PRESS AND HOLD» بر روی صفحه نشانگرها ظاهر می‌شود: دکمه ۱ را حدود دو ثانیه فشار دهید.

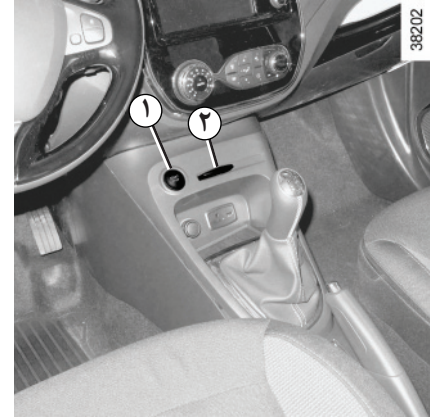

شرایط خاموش کردن موتور

برای خودروهای مجهز به جعبه دنده اتوماتیک، خودرو باید متوقف بوده و دسته دنده در موقعیت **N** یا **P** قرار داشته باشد.

ویژگی خاص

بر حسب سطح خودرو، تجهیزات جانبی (راديو...)، یا هنگام خاموش شدن موتور، یا باز شدن درب راننده، یا قفل کردن درب‌ها، متوقف می‌شوند.

عملکرد STOP AND START (خاموش و روشن) (۳/۱)

این سیستم امکان کاهش مصرف سوخت و انتشار گازهای آلاینده را فراهم می‌آورد. سیستم، با روشن شدن موتور به طور خودکار فعال می‌شود و در حین رانندگی، موتور را هنگام توقف خودرو (راهبندان، توقف پشت چراغ راهنمایی...) در وضعیت انتظار (standby) قرار می‌دهد.

شرایط عملکرد سیستم

قرار گرفتن موتور در وضعیت standby (انتظار) در شرایط زیر انجام می‌شود:

برای خودروهای مجهز به جعبه دنده دستی:

- خودرو قبل از آخرین توقف، مسیری را طی کرده باشد؛
- جعبه دنده در وضعیت خلاص باشد؛
- پدال کلاچ رها شده باشد؛
- سرعت خودرو کمتر از ۳ کیلومتر در ساعت باشد.

چراغ هشدار (A) بر روی صفحه نشانگرها ظاهر می‌شود و قرار داشتن موتور را در وضعیت standby به شما یادآوری می‌کند.

تجهیزات خودرو در مدت توقف موتور همچنان کار می‌کنند. هنگامی که اهرم تعویض دنده در موقعیت D قرار دارد، به محض رها شدن پدال ترمز یا فشار دادن پدال گاز، موتور مجدداً روشن می‌شود.

برای خودروهای مجهز به جعبه دنده اتوماتیک:

- خودرو قبل از آخرین توقف، مسیری را طی کرده باشد؛
- پدال ترمز فشرده شود (به قدر کافی قوی)؛
- پدال گاز فشرده نشده باشد؛
- و
- خودرو برای مدت حدود ۲ ثانیه متوقف باشد.

چراغ هشدار (A) بر روی صفحه نشانگرها ظاهر می‌شود و قرار داشتن موتور را در وضعیت standby به شما یادآوری می‌کند.

تجهیزات خودرو در مدت توقف موتور همچنان کار می‌کنند.

هنگامی که اهرم تعویض دنده در موقعیت D قرار دارد، به محض رها شدن پدال ترمز یا فشار دادن پدال گاز، موتور مجدداً روشن می‌شود.

هنگامی که موتور در وضعیت standby قرار دارد، سیستم کمکی ترمز کار نمی‌کند.



قبل از ترک خودرو، بستن سوئیچ از طریق فشار دادن دکمه خاموش کردن موتور الزامی است (به بخش «روشن کردن، خاموش کردن موتور» رجوع کنید).



چنانچه خودروی خود را ترک نمایید، یک هشدار صوتی به همراه پیام «IGNITION OFF» به شما هشدار می‌دهد که موتور در وضعیت standby قرار دارد و خاموش نیست.

وقتی موتور در وضعیت standby قرار دارد (روشن شدن چراغ هشدار (A) بر روی صفحه نشانگرها)، اجازه ندهید خودرو حرکت کند.



عملکرد STOP AND START (خاموش و روشن) (۳/۲)

- عملکرد «شفافیت دید» فعال است (به بخش «تهویه مطبوع» در فصل ۳ رجوع کنید)؛
- دمای مایع خنک کننده موتور کافی نیست؛
- یا
- ...

برحسب سطح خودرو، پیغام «AUTO STOP»

 UNAVAILABLE «یا چراغ هشدار در صفحه نشانگرها، شما را از عدم امکان قرارگیری موتور در وضعیت standby آگاه می کند.»

شرایط قرار نگرفتن موتور در وضعیت standby

- برحسب سطح خودرو، برخی شرایط به سیستم اجازه نمی دهد موتور را در وضعیت standby قرار دهد، به خصوص وقتی:
- دنده عقب درگیر است؛
- درب موتور قفل نیست؛
- درب راننده بسته نیست؛
- کمر بند راننده بسته نیست؛
- دمای بیرونی خیلی پایین یا خیلی بالا است (پایین تر از حدود صفر درجه سانتیگراد یا بالاتر از حدود ۳۰ درجه سانتیگراد)؛
- باتری به اندازه کافی شارژ نشده است؛
- تفاوت دمای داخل خودرو با دمای تعیین شده تهویه مطبوع اتوماتیک خیلی زیاد است؛

ویژگی روشن شدن مجدد موتور به طور خودکار

- تحت برخی شرایط، موتور می تواند برای تضمین ایمنی و آسایش شما به طور خودکار مجدداً روشن شود. این حالت به خصوص می تواند در موارد زیر اتفاق بیفتد:
- پایین یا بالا بودن بیش از حد دمای بیرونی (پایین تر از حدود صفر درجه سانتیگراد یا بالاتر از حدود ۳۰ درجه سانتیگراد)؛
- فعال بودن عملکرد «شفافیت دید» (به بخش «تهویه مطبوع» در فصل ۳ رجوع کنید)؛
- کافی نبودن شارژ باتری؛
- حرکت خودرو با سرعت بیشتر از ۵ کیلومتر در ساعت (در سرازیری ...)
- فشار دادن پی درپی پدال ترمز یا نیاز به سیستم ترمز؛
- ...

برای سوخت گیری، موتور باید خاموش باشد (و نه در حالت standby): موتور را الزاماً با فشار دادن دکمه خاموش کنید (به بخش «روشن کردن، خاموش کردن موتور» در فصل ۲ رجوع کنید).

هنگامی که موتور در وضعیت standby قرار دارد، سیستم کمکی ترمز کار نمی کند.



عملکرد STOP AND START (خاموش و روشن) (۳/۳)

حالت‌های خاص

- برحسب سطح خودرو، هنگامی که سیستم فعال و موتور خاموش است (راه‌بندان، توقف پشت چراغ راهنمایی...)، اگر راننده از روی صندلی خود بلند شود یا کمربند ایمنی و درب راننده را باز کند، سوئیچ بسته می‌شود. برای روشن کردن مجدد خودرو و راه اندازی دوباره سیستم STOP AND START، دکمه استارت را فشار دهید (به بخش «روشن کردن، خاموش کردن موتور» رجوع کنید).
- در صورت خاموش شدن ناگهانی موتور در هنگام فعال بودن سیستم، برای روشن کردن مجدد آن، پدال کلاچ را تا انتها فشار دهید.

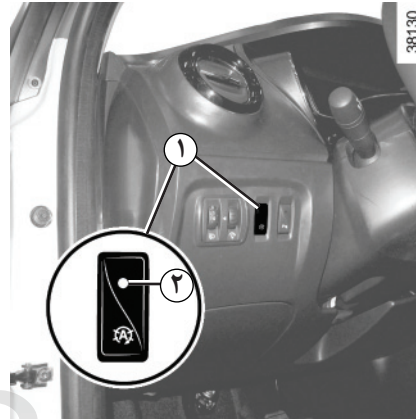

فعال و غیر فعال کردن عملکرد

برای غیرفعال کردن عملکرد، کلید کنترل ۱ را فشار دهید. پیام «STOP AND START DEACTIVATED» بر روی صفحه نشانگرها به نمایش در می‌آید و چراغ ۲ داخل کلید روشن می‌شود.

با فشردن مجدد کلید، سیستم بار دیگر فعال می‌شود. پیام «STOP AND START ACTIVATED» بر روی صفحه به نمایش در می‌آید و چراغ ۲ داخل کلید کنترل ۱ خاموش می‌شود.

سیستم با هر بار روشن کردن خودرو از طریق فشار دادن دکمه استارت، به طور خودکار فعال می‌شود (به بخش «روشن کردن، خاموش کردن موتور» رجوع نمایید).

ویژگی خاص: هنگامی که موتور در حالت standby قرار دارد، یک بار فشار دادن دکمه ۱ باعث روشن شدن موتور می‌شود.

بروز ایراد در عملکرد

وقتی پیام «CHECK STOP AND START» بر روی صفحه نشانگرها به نمایش در می‌آید و به همراه آن چراغ ۲ داخل کلید ۱ روشن می‌شود، سیستم غیر فعال است.

با نمایندگی مجاز تماس بگیرید.



قبل از ترک خودرو، بستن سوئیچ از طریق فشار دادن دکمه خاموش کردن موتور الزامی است (به بخش «روشن کردن، خاموش کردن موتور» رجوع کنید).



در صورت توقف اضطراری، چنانچه عملکرد Stop and Start فعال باشد، موتور می‌تواند با فشار دادن پدال کلاچ روشن شود.

ویژگی‌های مدل‌های بنزینی

مواردی مانند:

- رانندگی طولانی در حالی که چراغ هشدار پایین بودن سطح سوخت روشن است؛
 - استفاده از بنزین سرب دار؛
 - استفاده از مکمل‌های روغن و بنزین تأیید نشده.
- یا بروز ایرادهای عملکردی مانند:
- احتراق ناقص و ریپ زدن هنگام رانندگی در نتیجه خرابی سیستم جرقه، تمام شدن سوخت یا قطع شدن اتصال شمع؛
 - افت قدرت موتور،
- باعث ایجاد دمای بیش از حد در کاتالیست کانورتور و کاهش عملکرد آن می‌شود، و می‌تواند منجر به خرابی آن و وارد آمدن صدمات حرارتی به خودرو شود.

در صورت مشاهده هر یک از ایرادهای عملکردی بالا، جهت انجام تعمیرات هر چه سریعتر به نمایندگی‌های مجاز مراجعه نمایید.

در صورت مراجعه مستمر به نمایندگی مجاز در زمان‌های تعیین شده در دفترچه سرویس و نگهداری، خود را از مواجه شدن با چنین حوادثی مصون می‌دارید.

مشکلات مربوط به روشن کردن خودرو

به منظور جلوگیری از آسیب دیدن کاتالیست کانورتور، سعی نکنید قبل از تشخیص علت خرابی و رفع آن خودرو را روشن نمایید (با استفاده از دکمه استارت یا هل دادن).

در صورتی که منشأ بروز ایراد مشخص نیست، دیگر برای روشن کردن موتور تلاش نکنید بلکه با نمایندگی‌های مجاز تماس بگیرید.

از پارک کردن خودرو و یا روشن نمودن آن در محل‌هایی که امکان تماس مواد یا اجسام قابل اشتعالی مانند علف یا برگ خشک با سیستم اگزوز وجود دارد، خودداری نمایید.



اهرم تعویض دنده/ترمز دستی

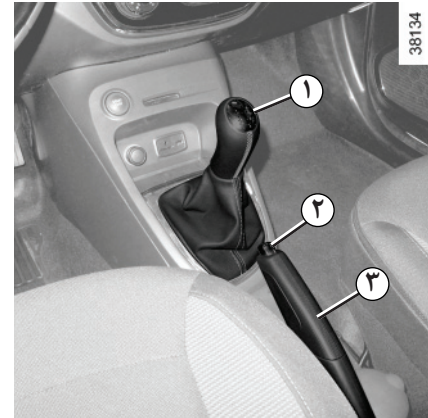

اهرم تعویض دنده

انتخاب دنده عقب

خودروهای مجهز جعبه دنده دستی: طرح روی اهرم تعویض دنده ۱ را دنبال کنید.

خودروهای مجهز جعبه دنده اتوماتیک: به بخش «جعبه دنده اتوماتیک» در فصل ۲ رجوع کنید.

هنگامی که سوئیچ باز است، چراغ‌های دنده عقب به محض انتخاب دنده عقب روشن می‌شوند.

ترمز دستی

برای آزاد کردن ترمز دستی

اهرم ۳ را کمی به طرف بالا بکشید، دکمه ۲ را فشار دهید و اهرم را پایین ببرید. اگر در حالتی که ترمز دستی به درستی آزاد نشده است رانندگی کنید، چراغ هشدار قرمز رنگ روی صفحه نشانگرها روشن می‌ماند.

برای کشیدن ترمز دستی

اهرم ۳ را به طرف بالا بکشید. اطمینان حاصل کنید که خودرو کاملاً متوقف شده باشد. چراغ هشدار  در صفحه نشانگرها روشن می‌شود.



در هنگام رانندگی، مراقب باشید ترمز دستی کاملاً آزاد باشد (نشانگر قرمز رنگ خاموش باشد)، زیرا خطر گرم شدن بیش از حد یا حتی خرابی را به دنبال خواهد داشت.



بنا به شیب محل و یا وزن خودرو ممکن است لازم باشد اهرم ترمز دستی به میزان ۲ درجه بیشتر کشیده شود و اهرم تعویض دنده برای خودروهای با جعبه دنده معمولی در وضعیت دنده یک یا دنده عقب، و برای خودروهای با جعبه دنده اتوماتیک در موقعیت P قرار داده شود.



در صورت وارد آمدن ضربه به زیرشاسی خودرو هنگام حرکت به عقب (به عنوان مثال: برخورد با مانع، برآمدگی پیاده‌رو یا سایر تجهیزات شهری) ممکن است به خودرو آسیب برسد (برای مثال: تغییر شکل اکسل).

برای اجتناب از خطر تصادف، خودرو باید توسط نمایندگی مجاز مورد بازبینی قرار گیرد.

توصیه‌هایی برای رانندگی، رانندگی اقتصادی (ECO)(۵/۱)

شاخص شیوه رانندگی ۲

این شاخص شیوه رانندگی شما را به صورت لحظه‌ای نشان می‌دهد. رنگ شاخص ۲ بیانگر نحوه رانندگی شما است.

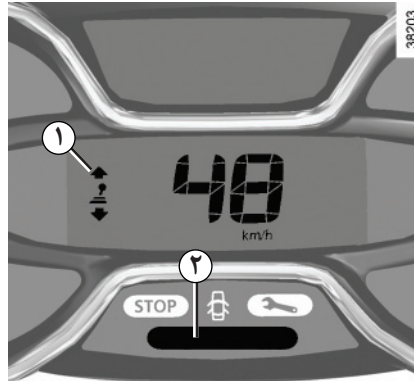

- سبز: رانندگی ملایم و اقتصادی
- زرد: رانندگی کمی شتابزده؛
- نارنجی: رانندگی شتابزده.

شاخص شیوه رانندگی به صورت پیش فرض فعال است. چنانچه مایل هستید آن را غیرفعال کنید، به دفترچه راهنمای سیستم مالتی مدیا مراجعه نمایید.



نشانگر تعویض دنده ۱

برحسب سطح خودرو، به منظور بهینه سازی مصرف سوخت، یک چراغ هشدار در صفحه نشانگرها شما را از بهترین موقع برای تعویض به دنده سبک‌تر یا سنگین‌تر آگاه می‌کند:

- تعویض به دنده سنگین‌تر 
- تعویض به دنده سبک‌تر 

مصرف سوخت خودروی شما، براساس روشی استاندارد و قانونمند، مورد تأیید قرار گرفته است. از آنجایی که این روش برای کلیه تولید کنندگان یکسان است، امکان مقایسه خودروها را با یکدیگر فراهم می‌آورد. مصرف لحظه‌ای سوخت با شرایط استفاده از خودرو، تجهیزات جانبی و یا شیوه رانندگی در ارتباط است. برای بهینه سازی مصرف سوخت، به توصیه‌های زیر توجه کنید.

برحسب سطح خودرو، عملکردهایی در اختیار شما قرار گرفته است که می‌تواند مصرف سوخت را کاهش دهد:

- دورسنج موتور؛
- نشانگر تعویض دنده؛
- نشانگر شیوه رانندگی؛
- گزارش سفر و توصیه‌هایی جهت رانندگی اقتصادی از طریق نمایشگر مالتی مدیا؛
- حالت ECO که به وسیله دکمه ECO فعال می‌شود.

سیستم ناوبری نیز، در صورتی که خودرو به آن مجهز باشد، اطلاعات بیشتری در اختیار شما قرار می‌دهد.

توصیه‌هایی برای رانندگی، رانندگی اقتصادی (ECO)(۵/۲)

یک امتیاز کلی از ۰ تا ۱۰۰ بر روی صفحه نمایش داده می‌شود تا شما بتوانید مهارت خود را در رانندگی اقتصادی ارزیابی کنید. هر چه امتیاز بالاتر باشد، مصرف سوخت پایین‌تر است.

به منظور بهبود عملکرد شما، توصیه‌هایی اقتصادی در اختیارتان قرار داده می‌شود. ذخیره‌سازی مسیرهای دلخواه، امکان مقایسه عملکردهای شما را فراهم می‌آورد.

برای اطلاعات بیشتر، به دفترچه راهنمای سیستم مالی مدیا رجوع کنید.



گزارش مسیر

پس از خاموش شدن موتور، صفحه نمایش ۳ «Journey record» یا اطلاعات مربوط به آخرین مسیر پیموده شده را در اختیار شما قرار می‌دهد.

این اطلاعات شامل موارد زیر است:

- میانگین مصرف سوخت؛
- کل مصرف سوخت؛
- مقدار کیلومتر پیموده شده؛
- مقدار کیلومتر صرفه‌جویی شده.

توصیه‌هایی برای رانندگی، رانندگی اقتصادی (ECO) (۵/۳)

حالت ECO

حالت ECO عملکردی است که مصرف سوخت را بهینه می‌سازد. این عملکرد بر روی کلیه قطعاتی که سوخت مصرف می‌کنند (موتور، سیستم گرمایش و/یا تهویه مطبوع...) اثر می‌گذارد.

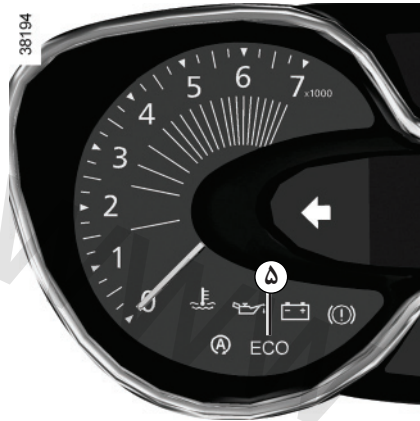

غیرفعال کردن عملکرد

کلید کنترل ۴ را فشار دهید.

چراغ هشدار ۵ **ECO** روی صفحه نشانگرها، برای تأیید غیرفعال شدن عملکرد خاموش می‌شود.

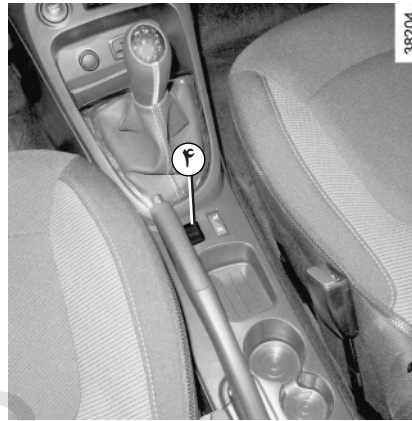

فعال کردن عملکرد

کلید کنترل ۴ را فشار دهید.

چراغ هشدار ۵ **ECO** برای تأیید فعال شدن عملکرد، روی صفحه نشانگرها روشن می‌شود. در هنگام رانندگی، می‌توان برای بهبود کارایی موتور به صورت موقت از حالت ECO خارج شد. برای این کار، پدال گاز را محکم و تا انتها فشار دهید. به محض کم کردن فشار روی پدال گاز، حالت ECO دوباره فعال می‌شود.

توصیه‌هایی برای رانندگی، رانندگی اقتصادی (ECO)(۵/۴)

- از شتاب گرفتن ناگهانی پرهیز کنید.
- تا جای ممکن کمتر ترمز کنید. اگر مانع یا پیچ را از فاصله مناسب ببینید، کافی است پا را از روی پدال گاز بردارید.
- سعی نکنید در سربالایی‌ها سرعت خودرو را در حد سطح صاف نگه دارید و بیشتر گاز ندهید: بهتر است همان موقعیت پا را روی پدال گاز حفظ کنید.
- در خودروهای امروزی، کلاچ گرفتن و گاز دادن قبل از خاموش کردن موتور تاثیری ندارد.
- در آب و هوای نامساعد و آب گرفتگی جاده‌ها:

در صورتی که آب بالاتر از قسمت پایینی رینگ چرخ قرار گرفته است، در داخل آب رانندگی نکنید.

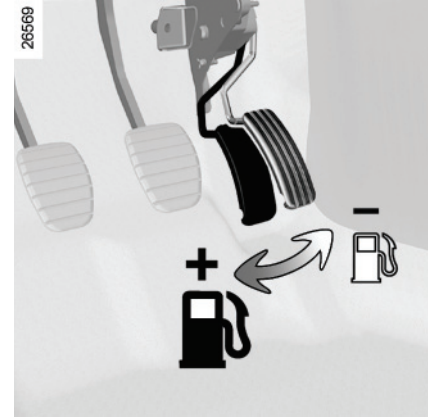

توصیه‌هایی برای رانندگی و رانندگی اقتصادی

رانندگی

- به جای اینکه خودرو را در حالت توقف گرم کنید به آرامی با آن رانندگی کنید تا موتور به دمای مناسب خود برسد.
- سرعت بالا سبب افزایش هزینه‌های خودرو می‌شود.
- رانندگی با تغییر سرعت‌های متوالی (اسپورت) باعث بالا رفتن مصرف سوخت می‌شود: سعی کنید یکنواخت رانندگی کنید.
- دور موتور را در وضعیت‌های میانی قرار ندهید. بنابراین تا جای ممکن همیشه از دنده‌های سبک‌تر استفاده کنید.

موانع رانندگی



در سمت راننده، فقط از کفپوش‌های منطبق با خودرو که به قطعات از پیش نصب شده وصل می‌شوند استفاده کنید و وضعیت نصب آنها را به طور منظم بررسی نمایید. چندین کفپوش را روی هم قرار ندهید.
خطر گیر کردن پدال‌ها

توصیه‌هایی برای رانندگی، رانندگی اقتصادی (ECO) (۵/۵)

- برای خودروهای مجهز به سیستم تهویه مطبوع، افزایش میزان مصرف سوخت (به خصوص در محیط شهری) در طی مدت استفاده از تهویه مطبوع، طبیعی است. در خودروهایی که به سیستم تهویه مطبوع دستی مجهز هستند، در صورت عدم نیاز آنرا خاموش کنید.

توصیه‌هایی برای کاهش مصرف سوخت و در نتیجه حفظ محیط زیست:

در صورتی که خودروی شما در محلی گرم یا زیر آفتاب توقف داشته است، قبل از روشن کردن موتور چند دقیقه داخل خودرو را هوا دهی کنید تا از شدت گرما کاسته شود.

- باربند خالی را روی خودرو نبندید.

- برای حمل و نقل اشیاء حجیم، از یدک کش استفاده کنید.

- هنگام یدک کشیدن کاروان، به فکر استفاده از یک باد شکن تأیید شده باشید و فراموش نکنید آنرا تنظیم نمایید.

- از رانندگی در مسیرهای کوتاه یا توقف‌های طولانی پرهیز کنید، زیرا در این وضعیت موتور هیچ گاه به دمای بهینه خود نمی‌رسد.

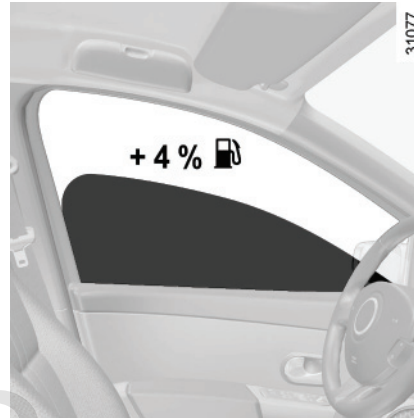

توصیه های عمومی

- حالت ECO را در اولویت قرار دهید.

- جریان الکتریسیته در خودرو به وسیله «سوخت» تأمین می‌شود، در صورت عدم نیاز، تجهیزات الکتریکی خودرو را خاموش نگه دارید. اما ایمنی رانندگی در اولویت قرار دارد، چراغ‌ها را به محض کاهش دید روشن کنید (برای بهتر دیدن و بهتر دیده شدن).

- بهتر است از دریچه‌های هوا استفاده نمایید.

- رانندگی با شیشه‌های باز در سرعت ۱۰۰ کیلومتر در ساعت، مصرف سوخت را ۴٪ افزایش می‌دهد.

- از پر کردن بیش از حد باک خودداری کنید، زیرا ممکن است موجب سرریز شدن بنزین شود.

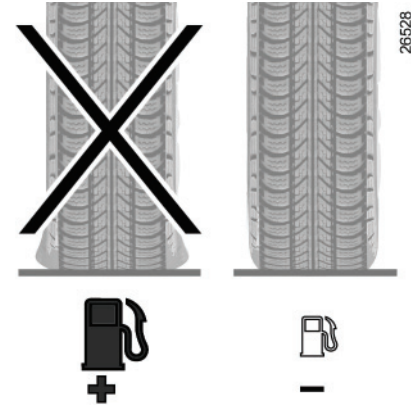

چرخ‌ها

- چرخ کم باد مصرف سوخت را افزایش می‌دهد.

- استفاده از لاستیک‌های توصیه نشده می‌تواند مصرف سوخت را بالا ببرد.

توصیه‌های مرتبط با سرویس و نگهداری و کاهش آلاینده‌گی

- **فیلتر هوا، فیلتر سوخت:** فیلتر کثیف و مسدود شده باعث افت رانندگی می‌شود و باید تعویض گردد.
- **احتراق و دور آرام:** به هیچ گونه تنظیمی نیاز ندارد.

کنترل گازهای آلاینده خودرو

سیستم کنترل گازهای خروجی اگزوز، امکان تشخیص ایراد در عملکرد تجهیزات ضدآلاینده‌گی خودرو را فراهم می‌آورد. خرابی این سیستم می‌تواند به خروج مواد سمی مضر و یا تخریب اجزاء مکانیکی منجر شود.



- روشن شدن این چراغ در صفحه نشانگرها، خرابی‌های احتمالی سیستم را نشان می‌دهد: هنگام باز شدن سوئیچ، روشن و پس از روشن کردن موتور خاموش می‌شود.
- در صورت روشن ماندن مداوم آن، هر چه سریع‌تر به نمایندگی مجاز مراجعه نمایید.
- در صورت چشمک زدن آن، دور موتور را تا زمان متوقف شدن هشدار کاهش دهید. هر چه سریع‌تر به نمایندگی مجاز مراجعه نمایید.

علاوه بر این، تعویض قطعات موتور، سیستم سوخت‌رسانی و اگزوز، با قطعاتی غیر از آنچه توسط کارخانه توصیه شده است، می‌تواند در خودروی شما تغییراتی ایجاد کند که دیگر با قوانین ضدآلاینده‌گی مطابقت نداشته باشد.

تنظیمات و بازرسی‌های خودرو را، مطابق با دستورالعمل‌های مندرج در دفترچه سرویس و نگهداری، در نمایندگی مجاز انجام دهید. نمایندگی‌ها به تمامی امکانات لازم تجهیز شده‌اند تا بتوانند تنظیمات خودرو شما را همانند تنظیمات اولیه کارخانه انجام دهند.

تنظیمات موتور

- **شمع‌ها:** برای بهینه‌سازی مصرف سوخت، رانندگی و کارایی موتور، مشخصاتی که توسط بخش طراحی تدوین شده است، باید اکیداً رعایت شود.

در صورت نیاز به تعویض شمع‌ها، از شمع‌هایی با مارک، مدل و فاصله دهانه متناسب با خودروی خود استفاده نمایید. برای این منظور به یکی از نمایندگی‌های مجاز مراجعه کنید.

خودروی شما با تمامی معیارهای بازیافت و استفاده مجدد از قطعات خودروهای از رده خارج شده که از سال ۲۰۱۵ به اجرا در می‌آید مطابقت دارد.

برخی از قطعات خودرو به نحوی طراحی شده‌اند که بتوانند در آینده مورد بازیافت قرار گیرند.

این قطعات به راحتی قابل جدا شدن هستند تا امکان بازیابی آنها توسط مراکز بازیافت فراهم شود. به علاوه، خودروی شما به دلیل نوع طراحی، تنظیمات خاص اولیه و مصرف سوخت متعادل، با استانداردهای ضدآلاینده‌گی جهانی مطابقت دارد. این خودرو در کاهش انتشار گازهای آلاینده و مصرف بهینه سوخت نقش مهمی را ایفا می‌کند. اما میزان انتشار گازهای آلاینده و مصرف سوخت خودرو به شما نیز بستگی دارد. در نگهداری و استفاده بهینه از خودرو دقت نمایید.

سرویس و نگهداری

لازم به ذکر است که عدم رعایت قوانین و استانداردهای ضد آلاینده‌گی می‌تواند باعث شود مالک خودرو تحت پیگرد قانونی قرار گیرد.

محیط زیست

خودروی شما به صورتی طراحی شده که در تمام طول عمر خود با محیط زیست سازگار باشد: هنگام ساخت، در طول استفاده و بعد از به پایان رسیدن عمر آن. این الزام توسط علامت eCO^2 شرکت سازنده مشخص می‌شود.

ساخت

خودرو شما در یک محیط صنعتی که از روش‌های پیشرفته جهت کاهش آسیب‌های زیست محیطی به رودخانه‌ها و مناطق طبیعی استفاده می‌کند، ساخته شده است (کاهش مصرف آب و انرژی، کاهش آلودگی صوتی و بصری، جلوگیری از خروج گازهای سمی و فاضلاب، دسته بندی و بازیافت زباله‌ها).

انتشار گازهای سمی

خودروی شما طوری طراحی شده است که در زمان استفاده، گازهای گلخانه‌ای (دی‌اکسید کربن) کمتری تولید کرده و بنابراین مصرف سوخت کمتری داشته باشد (به عنوان مثال: ۱۴۰ گرم در کیلومتر معادل ۵,۳ لیتر در ۱۰۰ کیلومتر برای یک خودروی دیزلی).

علاوه بر این، خودروها به سیستم‌های ضدآلودگی مانند کاتالیست کانورتور، سنسور اکسیژن و فیلتر کربن فعال (که از آزاد شدن بخار داخل باک بنزین در هوای آزاد جلوگیری می‌کند) مجهز شده‌اند.

شما نیز در حفاظت از محیط زیست مشارکت کنید

– هنگام انجام سرویس‌های دوره‌ای خودرو، قطعات مستعمل و تعویض شده (باتری، فیلتر روغن، فیلتر هوا، ...) و قوطی‌های روغن (خالی یا پر از روغن مصرف شده) باید در اختیار سازمان‌های مخصوص بازیافت قرار داده شوند.

- خودرو باید در انتهای عمر خود، برای بازیافت در اختیار مراکز تایید شده گذاشته شود.
- در هر شرایطی، قوانین محلی را رعایت کنید.

بازیافت

خودروی شما تا ۸۵٪ قابل بازیافت و تا ۹۵٪ قابل استفاده مجدد است.

برای دستیابی به این اهداف، تعداد زیادی از قطعات خودرو به گونه‌ای ساخته شده‌اند که امکان بازیافت آنها وجود دارد. ساختار و مواد به کار رفته در این قطعات به طور خاص مورد مطالعه قرار گرفته‌اند تا پیاده‌سازی و بازیافت آنها در مراکز ویژه تسهیل گردد.

به منظور حفظ ذخایر اولیه، بسیاری از قطعات این خودرو از مواد پلاستیکی بازیافتی و یا تجدیدپذیر (مواد گیاهی یا حیوانی نظیر پنبه یا پشم) ساخته شده است.

هشدار کم شدن فشار باد لاستیکها* (۳/۱)

تنظیم مقدار مرجع فشار باد لاستیکها باید پس از بررسی فشار باد هر چهار چرخ در حالت سرد بودن آنها، انجام شود.

فشار باد لاستیکها باید با شرایط استفاده از خودرو (بدون بار، با بار، رانندگی در بزرگراه...)، مطابقت داشته باشد.



تنظیم مجدد مقدار مرجع فشار باد لاستیکها

این کار باید در موارد زیر انجام شود:

- وقتی فشار مرجع باد لاستیکها برای انطباق با شرایط استفاده نیاز به تغییر دارد (بدون بار، با بار، رانندگی در بزرگراه...);
- پس از جابه‌جایی چرخها (این کار توصیه نمی‌شود);
- بعد از تعویض چرخ.



این سیستم، در صورتی که خودرو به آن مجهز باشد، کم شدن فشار باد یک یا چند لاستیک را در هنگام رانندگی هشدار می‌دهد.

اصول عملکرد

هر یک از چرخها (به جز چرخ زاپاس) به یک سنسور مجهز است که درون سوپاپ چرخ قرار گرفته و فشار باد لاستیک را در فواصل معین اندازه گیری می‌کند.

در صورت کم بودن فشار باد، چراغ هشدار  به صورت ثابت روشن می‌شود.

این عملکرد یک سیستم کمکی برای رانندگی است.



با این حال، سیستم به جای راننده عمل نمی‌کند. بنابراین، در هیچ صورتی، جایگزین هوشیاری و مسؤولیت راننده نمی‌شود. فشار باد لاستیکها، از جمله چرخ زاپاس را ماهی یکبار کنترل کنید.

* در صورت نصب در خودروی شما

هشدار کم شدن فشار باد لاستیک‌ها* (۳/۲)

تذکر

مقدار فشار باد مرجع نمی‌تواند از مقدار توصیه شده که بر روی برچسب درب راننده درج شده است، کمتر باشد.

نمایش

نمایشگر ۲ صفحه نشانگرها، شما را از بروز ایرادهای احتمالی در لاستیک‌ها (کم بادی، پنچری و غیره) مطلع می‌سازد.

لزوم تنظیم فشار باد لاستیک‌ها

چراغ هشدار  به صورت ثابت روشن می‌شود و به همراه آن پیغام «ADJUST TYRE PRESSURE» به نمایش درمی‌آید. این وضعیت نشان می‌دهد که حداقل یکی از لاستیک‌ها کم باد است.

فشار باد هر چهار چرخ را در حالت سرد بودن بررسی و در صورت لزوم تنظیم کنید. پس از چند دقیقه رانندگی، چراغ هشدار  خاموش می‌شود.

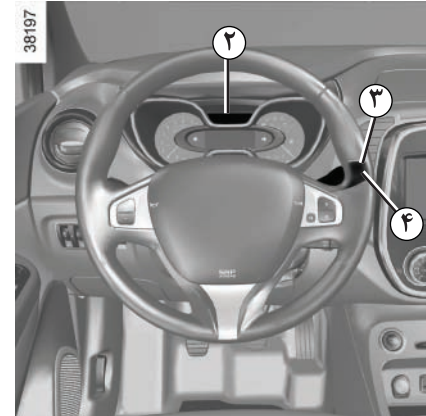

هنگامی که موتور خاموش است:

- برای انتخاب عملکرد «LEARNING THE TYRE PRESSURE» بر روی نمایشگر ۲، یکی از دکمه‌های ۳ یا ۴ را پشت سرهم فشار دهید؛
 - برای برنامه‌ریزی مجدد، یکی از دکمه‌های ۳ یا ۴ را فشار دهید و نگه دارید (حدود ۳ ثانیه). نمایش پیغام «PRESSURE REF ONGOING» نشان می‌دهد که درخواست برنامه‌ریزی مقدار فشار مرجع در نظر گرفته شده است؛
- تنظیم مجدد پس از چند دقیقه رانندگی انجام می‌شود.

پنچری

چراغ هشدار  به صورت ثابت روشن می‌شود و به همراه آن پیغام «PUNCTURE» به نمایش درمی‌آید. این پیغام نشان می‌دهد که حداقل یکی از چرخ‌ها پنچر یا به شدت کم باد است. چرخ را تعویض کنید یا در صورت پنچر بودن آن با یکی از نمایندگی‌های مجاز تماس بگیرید. در صورتی که لاستیک کم باد است، فشار باد لاستیک‌ها را مجدداً تنظیم کنید.

این پیغام با چراغ هشدار  همراه است.

کاهش ناگهانی فشار باد لاستیک (ترکیدن لاستیک...) ممکن است توسط سیستم تشخیص داده نشود.

روشن شدن چراغ هشدار  نشان دهنده لزوم توقف اجباری و فوری با در نظر گرفتن قوانین راهنمایی و رانندگی و شرایط ترافیکی است.

* در صورت نصب در خودروی شما

هشدار کم شدن فشار باد لاستیک‌ها* (۳/۳)

لزوم کنترل سنسور لاستیک‌ها

چراغ هشدار  چند ثانیه چشمک می‌زند سپس به صورت ثابت روشن می‌ماند و همراه با آن پیغام «CHECK TYRE PRESSURE SENSORS» به نمایش در می‌آید.

این پیغام با چراغ هشدار © همراه است.

در صورتی که حداقل یکی از چرخ‌های نصب شده بر روی خودرو به سنسور مجهز نباشد (به طور مثال، چرخ زاپاس) این پیغام نمایش داده می‌شود. در موارد غیر از این، با نمایندگی مجاز تماس بگیرید.

تنظیم فشار باد لاستیک‌ها

فشار باد لاستیک‌ها باید در حالت سرد بودن آن‌ها تنظیم شود (به برجسب نصب شده بر روی درب راننده رجوع کنید).

هنگامی که اندازه‌گیری‌های فشار باد لاستیک‌ها نتوانند در زمان سرد بودن آنها صورت پذیرد، باید به مقدار فشار باد توصیه داده شده ۰٫۲ تا ۰٫۳ بار (۳psi) اضافه شود.
باد یک لاستیک گرم هرگز نباید خالی شود.

تعویض چرخ‌ها / لاستیک‌ها

این سیستم نیازمند تجهیزات خاص خود می‌باشد (چرخ‌ها، لاستیک‌ها و قالب‌ها...).

برای تعویض لاستیک‌ها و شناخت تجهیزات مناسب و موجود در شبکه خدمات پس از فروش، با یکی از نمایندگی‌های مجاز تماس بگیرید: استفاده از هرگونه تجهیزات دیگر می‌تواند بر عملکرد صحیح سیستم تأثیر بگذارد.

چرخ زاپاس

در خودروهایی که دارای چرخ زاپاس هستند، توجه داشته باشید که این چرخ به سنسور مجهز نیست. وقتی چرخ زاپاس روی خودرو نصب است، پیغام «CHECK TYRE PRESSURE SENSORS» بر روی صفحه نشانگرها ظاهر می‌شود.

اسپری رفع پنچری و کیت باد کردن لاستیک‌ها

به دلیل ویژگی سوپاپ‌های باد، فقط از تجهیزات مورد تأیید شبکه خدمات پس از فروش استفاده کنید.

تجهیزات کمک به رانندگی (۵/۱)

این تجهیزات بر حسب سطح خودرو می‌توانند عبارت باشند از:

- سیستم ضد قفل چرخ‌ها (ABS)؛
- سیستم کنترل الکترونیکی پایداری خودرو (ESC) به همراه کنترل کم‌فرمانی و سیستم ضد لغزش؛
- کمک به رانندگی با یک یدک کش؛
- سیستم کمکی ترمزگیری اضطراری؛
- سیستم کنترل چسبندگی؛
- کمک به شروع حرکت در سربالایی.



سیستم ضد قفل چرخ‌ها (ABS)

هنگام ترمز شدید، سیستم ABS امکان جلوگیری از قفل شدن چرخ‌ها و بنابراین کاهش مسافت توقف و کنترل پایداری و فرمان پذیری خودرو را فراهم می‌آورد.

تحت این شرایط، امکان پرهیز از برخورد با موانع ضمن ترمزگیری وجود خواهد داشت. به علاوه، در این سیستم امکان افزایش مسافت توقف به خصوص هنگامی که پایداری روی جاده با مشکل همراه است (زمین خیس...) وجود دارد.

در هر بار فعال شدن این سیستم، لرزشی روی پدال ترمز احساس می‌شود. سیستم ABS به هیچ عنوان امکان بهبود خصوصیات «فیزیکی» مرتبط با ماندگاری چرخ‌ها بر روی جاده را ندارد. بنابراین رعایت احتیاط‌های لازم **ضروری** است (فاصله بین خودروها...).

بروز ایراد در عملکرد

- در صورت روشن شدن چراغ‌های هشدار  و  در صفحه نشانگرها به همراه پیغام‌های «CHECK ABS»، «CHECK BRAKING»، «SYSTEM» و «Check ESC»: سیستم‌های ESC، ABS و کمک به ترمزگیری اضطراری غیر فعال هستند. ترمزگیری همچنان امکان پذیر است؛

- روشن شدن چراغ‌های هشدار  و  به همراه پیغام «Braking system fault» در صفحه نشانگرها، نشان دهنده ایراد در تجهیزات سیستم ترمز است.

در هر دو صورت، با نمایندگی مجاز تماس بگیرید.



بخشی از سیستم ترمز شما همچنان فعال است. با این حال، ترمز گرفتن ناگهانی خطرناک است و باید حتماً در اسرع وقت در جایی که شرایط ترافیکی اجازه می‌دهد، توقف کنید. با نمایندگی مجاز تماس بگیرید.

در شرایط اضطراری، توصیه می‌شود که یک فشار قوی و مداوم بر روی پدال ترمز وارد کنید. لزومی ندارد فشارهای پی در پی وارد نمایید (پر کردن پمپ ترمز). ABS فشار وارد شده بر سیستم ترمز را تنظیم خواهد کرد.

تجهیزات کمک به رانندگی (۵/۲)

سیستم کنترل الکترونیکی پایداری خودرو (ESC) به همراه کنترل کم فرمانی و سیستم ضد لغزش؛

سیستم کنترل الکترونیکی پایداری خودرو ESC

این عملکرد یک سیستم کمکی است که امکان کنترل خودرو را هنگام رانندگی در شرایط «بحرانی» (اجتناب از برخورد با مانع، از دست رفتن چسبندگی لاستیک‌ها در سر پیچ...) فراهم می‌آورد.

اصول عملکرد

یک سنسور در فرمان جهت انتخاب شده توسط راننده را تشخیص می‌دهد.

دیگر سنسورهای موجود در خودرو جهت واقعی را اندازه‌گیری می‌کنند. سیستم جهت انتخاب شده توسط راننده و جهت واقعی خودرو را مقایسه کرده و در صورت لزوم با اعمال ترمز بر روی چرخ‌ها و/یا به کارگیری نیروی موتور مسیر حرکت را اصلاح می‌کند.

در صورت فعال شدن سیستم، چراغ هشدار  در صفحه نشانگرها چشمک می‌زند.

سیستم کنترل کم فرمانی

این سیستم، عملکرد ESC را هنگام کم فرمانی (از دست رفتن چسبندگی چرخ‌های جلو) بهبود می‌بخشد.

سیستم ضد لغزش

این سیستم به محدود کردن لغزش چرخ‌های محرک و کنترل کردن خودرو در زمان شروع به حرکت، شتاب‌گیری یا کاهش سرعت کمک می‌کند.

اصول عملکرد

سیستم با استفاده از حسگرهای چرخ، سرعت چرخ‌های محرک را در هر لحظه اندازه‌گیری و مقایسه می‌کند و چرخش بیش از حد آنها را تشخیص می‌دهد. در صورتی که یک چرخ شروع به لغزش نماید، سیستم به طور اتوماتیک ترمز می‌کند تا نیروی محرک چرخ با ماندگاری بر روی جاده متناسب شود.

سیستم همچنین دور موتور را متناسب با ماندگاری چرخ‌ها بر روی جاده تنظیم می‌کند و این کار مستقل از فشاری است که به پدال گاز وارد می‌شود.

بروز ایراد در عملکرد

وقتی سیستم ایرادی عملکردی را تشخیص می‌دهد، پیغام «Check ESC» و چراغ‌های هشدار  و

روی صفحه نشانگرها ظاهر می‌شوند. در این حالت، ESC و سیستم ضد لغزش غیر فعال می‌شوند. با نمایندگی مجاز تماس بگیرید.



این عملکردها سیستم‌هایی کمکی هستند که هنگام رانندگی در شرایط دشوار، امکان تطبیق رفتار خودرو را با شرایط پیش آمده فراهم می‌آورند.

با این حال، به جای راننده عمل نخواهند کرد. امکانات خودرو را نیز بیشتر نمی‌کنند و نباید عاملی برای تشویق به رانندگی با سرعت بیشتر محسوب شوند. بنابراین تحت هیچ شرایطی نمی‌توانند جایگزین هوشیاری، دقت و مسؤولیت‌پذیری راننده در هنگام رانندگی شوند (راننده باید همیشه برای رخدادهای احتمالی و ناگهانی در هنگام رانندگی آماده باشد).

تجهیزات کمک به رانندگی (۵/۳)

سیستم کمکی ترمز اضطراری

این سیستم مکمل ABS است و به کاهش مسافت توقف خودرو کمک می‌کند.

اصول عملکرد

سیستم در هنگام فشرده شدن پدال ترمز، امکان تشخیص شرایط ترمزگیری اضطراری را فراهم می‌آورد. در این حالت، سیستم کمکی ترمز بلافاصله حداکثر توان خود را بر روی مدار ترمز اعمال می‌کند و می‌تواند ABS را فعال نماید.

تا زمانی که پدال ترمز رها نشده باشد، سیستم با ABS عمل خواهد کرد.

روشن شدن فلاشرها

برحسب سطح خودرو، این چراغ‌ها می‌توانند در زمان کاهش سریع سرعت به‌طور خودکار روشن شوند.

پیش بینی ترمزگیری

برحسب سطح خودرو، وقتی پدال گاز به سرعت رها می‌شود، این سیستم به منظور کاهش مسافت توقف، عمل ترمزگیری را آغاز می‌کند.

هنگام استفاده از کروز کنترل:

- در صورت استفاده از پدال گاز، با رها کردن آن ممکن است این سیستم فعال شود؛
- در صورت عدم استفاده از پدال گاز، سیستم فعال نخواهد شد.

بروز ایراد در عملکرد

وقتی سیستم یک ایراد عملکردی را شناسایی می‌کند، پیام «CHECK BRAKING SYSTEM» به همراه چراغ هشدار  روی صفحه نشانگرها ظاهر می‌شود.

با نمایندگی مجاز تماس بگیرید.



این عملکردها سیستم‌هایی کمکی هستند که هنگام رانندگی در شرایط دشوار، امکان تطبیق رفتار خودرو را با شرایط پیش آمده فراهم می‌آورند.

با این حال، به جای راننده عمل نخواهند کرد. امکانات خودرو را نیز بیشتر نمی‌کنند و نباید عاملی برای تشویق به رانندگی با سرعت بیشتر محسوب شوند. بنابراین تحت هیچ شرایطی نمی‌توانند جایگزین هوشیاری، دقت و مسؤولیت پذیری راننده در هنگام رانندگی شوند (راننده باید همیشه برای رخدادهای احتمالی و ناگهانی در هنگام رانندگی آماده باشد).

تجهیزات کمک به رانندگی (۵/۴)

سیستم کنترل چسبندگی

کنترل چسبندگی، در خودروهایی که به آن مجهز هستند، کنترل خودرو را در جاده‌های با شرایط چسبندگی کم سهولت می‌بخشد (خاک نرم...).

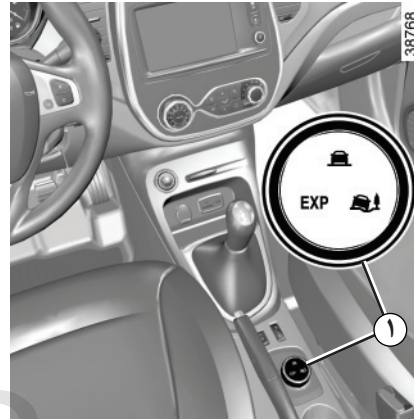

حالت «جاده»

هنگام روشن شدن خودرو، نشانگر  بر روی دکمه ۱ روشن می‌شود و پیغام «STANDARD ROAD MODE ON» در صفحه نشانگرها به نمایش در می‌آید. این وضعیت امکان استفاده بهینه از خودرو را بر روی جاده‌های معمولی (خشک، مرطوب، برف کم و غیره) فراهم می‌کند. حالت «جاده» از عملکردهای سیستم ضد لغزش استفاده می‌کند.

حالت «زمین نرم»

دکمه ۱ را بچرخانید: نشانگر  بر روی دکمه روشن می‌شود و پیغام «NON GRIP ROAD MODE ON» بر روی صفحه نشانگرها به نمایش در می‌آید.

این وضعیت امکان استفاده بهینه از خودرو را بر روی زمین نرم (گل و لای، شن و ماسه، برگ خشک درختان و غیره) فراهم می‌آورد. حالت «زمین نرم» از عملکردهای سیستم ضد لغزش استفاده می‌کند. سیستم در سرعت بالاتر از حدود ۴۰ کیلومتر در ساعت به صورت خودکار به حالت «جاده» تغییر

وضعیت می‌دهد و نشانگر  بر روی دکمه ۱ روشن می‌شود.

حالت «پیشرفته»

دکمه ۱ را بچرخانید: نشانگر  بر روی دکمه روشن می‌شود و پیغام «ALL ROAD MODE ON» در صفحه نشانگرها به نمایش در می‌آید.

در این حالت، دور موتور تحت کنترل راننده است. سیستم در سرعت بالاتر از ۴۰ کیلومتر در ساعت به صورت خودکار به حالت «جاده» تغییر وضعیت

می‌دهد و نشانگر  بر روی دکمه ۱ روشن می‌شود.

لاستیک‌ها



در صورت نیاز به تعویض، باید فقط از لاستیک‌های با همان مارک، اندازه، نوع و ساختار استفاده نمایید.

لاستیک‌ها باید: یا مشابه لاستیک‌های اولیه باشند، و یا مورد تأیید سرویس فنی قرار گرفته باشند.

تجهیزات کمک به رانندگی (۵/۵)

سیستم کمکی شروع به حرکت در سربالایی

این سیستم هنگام شروع به حرکت در سربالایی، زمانی که راننده پا را از روی پدال ترمز برمی‌دارد تا روی پدال گاز بگذارد، با به کارگیری اتوماتیک ترمزها از عقب رفتن خودرو جلوگیری می‌کند.

عملکرد سیستم

این سیستم تنها زمانی عمل می‌کند که دنده در وضعیتی غیر از خلاص (موقعیتی غیر از **N** یا **P** برای جعبه دنده اتوماتیک) قرار داشته باشد و خودرو کاملاً متوقف باشد (پدال ترمز فشار داده شده باشد).

سیستم، خودرو را به مدت حدود **۲ ثانیه** ثابت نگه می‌دارد. سپس ترمزها به تدریج آزاد می‌شوند (خودرو براساس شیب به حرکت در می‌آید).



سیستم کمکی شروع به حرکت در سربالایی نمی‌تواند در هر شرایطی (شیب خیلی زیاد...) به طور کامل از عقب یا جلو رفتن خودرو جلوگیری کند.

بنابراین راننده می‌تواند به هر حال با استفاده از پدال ترمز از عقب یا جلو رفتن خودرو جلوگیری نماید.

سیستم کمکی شروع به حرکت در سربالایی نباید برای توقف طولانی مورد استفاده قرار گیرد: از پدال ترمز استفاده کنید.

این عملکرد برای ثابت نگه داشتن خودرو به مدت طولانی طراحی نشده است.

در صورت لزوم، برای متوقف کردن خودرو از پدال ترمز استفاده کنید.

راننده همواره باید در زمین‌های لغزنده یا با چسبندگی کم و/یا شیب‌دار هوشیار عمل کند.

خطر جراحت جدی.

کروز کنترل - محدود کننده سرعت: عملکرد محدود کننده سرعت (۳/۱)

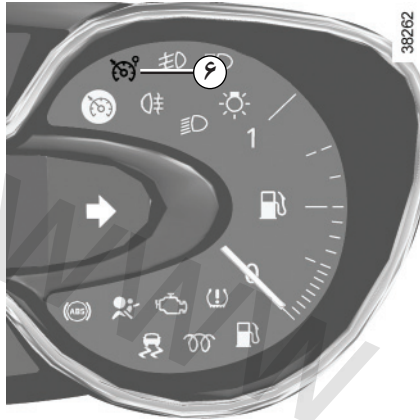

38262

راه اندازی

سمت علامت (6) کلید کنترل ۱ را فشار دهید. چراغ هشدار ۶ با نور نارنجی روشن شده و پیام «SPEED LIMITER» به همراه خط فاصله روی صفحه نشانگرها ظاهر می شود تا نشان دهد عملکرد محدود کننده سرعت فعال شده و در انتظار ذخیره سرعت محدود شده است. برای ذخیره سرعت فعلی، کلید کنترل ۲ (+) را فشار دهید: سرعت محدود شده جای علامت های خط تیره را می گیرد. حداقل سرعت قابل ذخیره شدن ۳۰ کیلومتر در ساعت است.

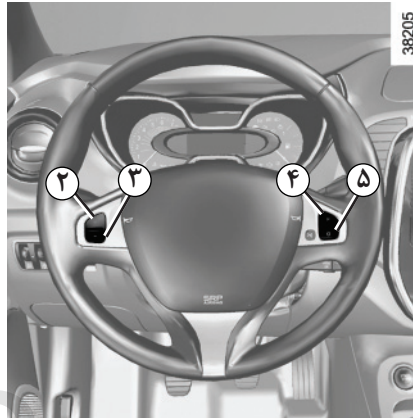

38205

کلیدهای کنترل

- ۱ کلید کنترل اصلی روشن/خاموش.
- ۲ فعال سازی، ذخیره و افزایش مقدار سرعت محدود شده (+).
- ۳ کاهش مقدار سرعت محدود شده (-).
- ۴ فعال سازی و استفاده مجدد از سرعت ذخیره شده (R).
- ۵ قرار دادن عملکرد در حالت انتظار (Standby) (با ذخیره سرعت محدود شده) (O).

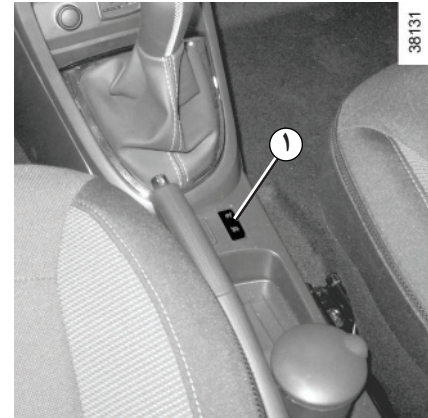

38131

محدود کننده سرعت سیستمی است که به شما امکان می دهد تا از سرعتی که انتخاب کرده اید و سرعت محدود شده نامیده می شود، تجاوز نکنید.

کروز کنترل - محدود کننده سرعت: عملکرد محدود کننده سرعت (۳/۲)

تجاوز از سرعت محدود شده

تجاوز از سرعت محدود شده در هر زمان امکان پذیر است، برای این منظور: پدال گاز را محکم و کامل فشار دهید (فراتر از «نقطه مقاومت پدال»).

هنگامی که سرعت از میزان تنظیم شده بالاتر می‌رود، سرعت محدود شده روی صفحه نشانگرها چشمک می‌زند و به همراه آن یک هشدار صوتی به صدا در می‌آید.

سپس، پدال گاز را رها کنید: با رسیدن سرعت به مقدار پایین‌تر از سرعت تنظیم شده، عملکرد مجدداً فعال می‌شود.

عدم امکان حفظ سرعت محدود شده

در سراسیمگی‌های تند، سیستم قادر به حفظ سرعت محدود شده نیست: برای آگاه کردن شما از این وضعیت، سرعت ذخیره شده در صفحه نشانگرها چشمک می‌زند و یک هشدار صوتی در فواصل منظم به صدا در می‌آید.

تغییر سرعت محدود شده

شما می‌توانید سرعت محدود شده را با فشار دادن پی‌درپی کلیدهای کنترل زیر تغییر دهید:

- کلید کنترل ۲ (+) برای افزایش سرعت؛
- کلید کنترل ۳ (-) برای کاهش سرعت.

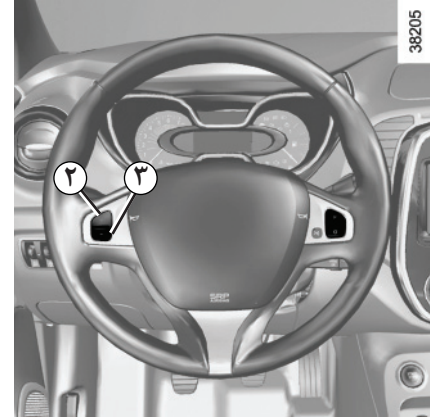

رانندگی

هنگامی که یک سرعت محدود در حافظه ذخیره شده است، تا زمانی که سرعت خودرو به این مقدار نرسیده، شرایط رانندگی مانند رانندگی با خودروی فاقد این سیستم است.

به محض رسیدن به سرعت ذخیره شده، فشار اضافی بر روی پدال گاز، جز در مواقع اضطراری، اجازه تجاوز از سرعت برنامه ریزی را به شما نمی‌دهد (به بخش «تجاوز از سرعت محدود شده» رجوع کنید).

عملکرد محدود کننده سرعت تحت هیچ شرایطی روی سیستم ترمز اثر نمی‌گذارد.



کروز کنترل - محدود کننده سرعت: عملکرد محدود کننده سرعت (۳/۳)

استفاده مجدد از سرعت ذخیره شده

اگر سرعتی ذخیره شده باشد، می‌توان آن را با فشار دادن کلید کنترل ۴ (R) مجدداً فعال کرد.

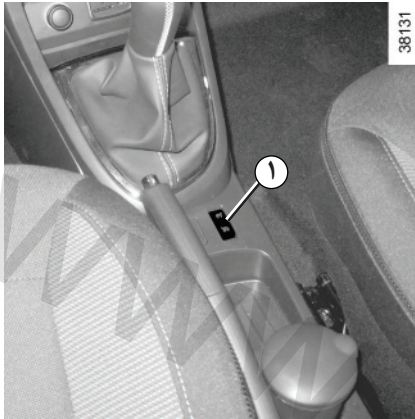

غیرفعال کردن سیستم

با فشار دادن کلید کنترل ۱ عملکرد محدود کننده سرعت متوقف می‌شود، در این حالت دیگر سرعت ذخیره شده‌ای وجود ندارد. خاموش شدن چراغ هشدار نارنجی (۵) بر روی صفحه نشانگرها، توقف عملکرد را تأیید می‌کند.

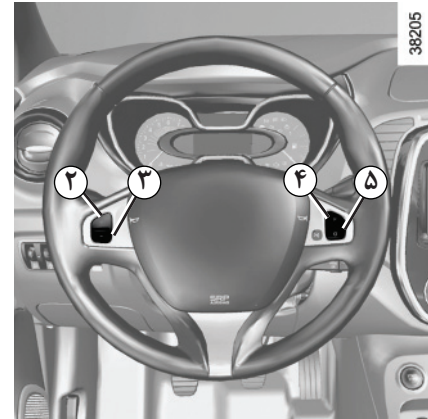

قرار گرفتن عملکرد در حالت انتظار (Standby)

- با فشار دادن کلید کنترل ۵ (O)، عملکرد محدود کننده سرعت در حالت Standby قرار می‌گیرد. در این حالت، سرعت محدود شده در حافظه باقی می‌ماند و پیام «MEMORISED» به همراه سرعت ذخیره شده بر روی صفحه نشانگرها نمایش داده می‌شود.

وقتی محدود کننده سرعت در حالت انتظار قرار دارد، فشار دادن کلید کنترل ۲ (+) عملکرد را بدون در نظر گرفتن سرعت ذخیره شده فعال می‌کند: در این حالت سرعت حرکت خودرو مورد توجه قرار می‌گیرد.

کروز کنترل - محدود کننده سرعت: کروز کنترل (۴/۱)

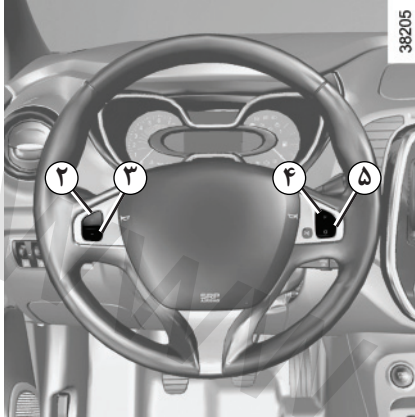

کلیدهای کنترل

- ۱ کلید کنترل اصلی روشن/خاموش.
- ۲ فعال سازی، ذخیره و افزایش مقدار سرعت تنظیم شده (+).
- ۳ کاهش سرعت تنظیم شده (-).
- ۴ فعال سازی و استفاده مجدد از سرعت ذخیره شده (R).
- ۵ قرار دادن عملکرد در وضعیت standby (با ذخیره سرعت تنظیم شده) (O).

این عملکرد یک سیستم کمکی برای رانندگی است. با این حال، سیستم به جای راننده عمل نمی کند.



بنابراین در هیچ حالتی نمی تواند جایگزین مسؤولیت راننده در رعایت قوانین و مقررات محدودیت سرعت و هوشیاری وی (آمادگی مداوم برای ترمزگیری در هر شرایطی) گردد.

کروز کنترل (تنظیم کننده سرعت) نباید در ترافیک سنگین، جاده های پر پیچ یا لغزنده (زمین خیس، یخ زده یا شنی) و نیز در شرایط آب و هوایی نامساعد (مه، باران، بادهای جانبی...) مورد استفاده قرار گیرد.
خطر بروز حادثه.



کروز کنترل عملکردی است که به شما امکان می دهد تا سرعت خودرو را بر روی مقداری که انتخاب کرده اید و سرعت تنظیم شده نامیده می شود، ثابت نگه دارید.

این مقدار می تواند در سرعت بالای ۳۰ کیلومتر در ساعت به طور مداوم تنظیم شود.

عملکرد کروز کنترل تحت هیچ شرایطی روی سیستم ترمز اثر نمی گذارد.



کروز کنترل - محدود کننده سرعت: کروز کنترل (۴/۲)

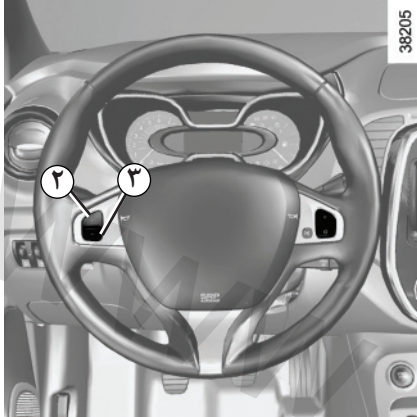

38205

رانندگی

پس از ذخیره سرعت تنظیم شده و فعال شدن سیستم، شما می‌توانید پای خود را از روی پدال گاز بردارید.

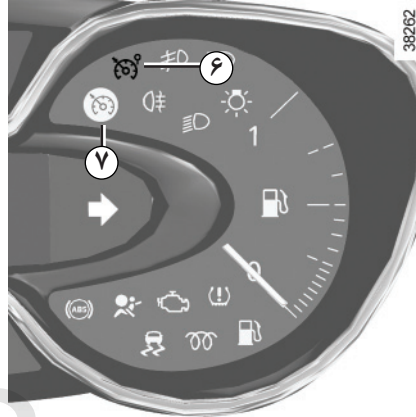

38262

فعال کردن کروز کنترل

در یک سرعت ثابت، (تقریباً بالای ۳۰ کیلومتر در ساعت)، کلید کنترل ۲ (+) را فشار دهید: عملکرد فعال شده و سرعت فعلی ذخیره می‌شود.

سرعت تنظیم شده جای علامت‌های خط تیره را می‌گیرد و تنظیمات با روشن شدن چراغ هشدار ۷ به رنگ سبز به همراه چراغ هشدار ۶ تأیید می‌شود.

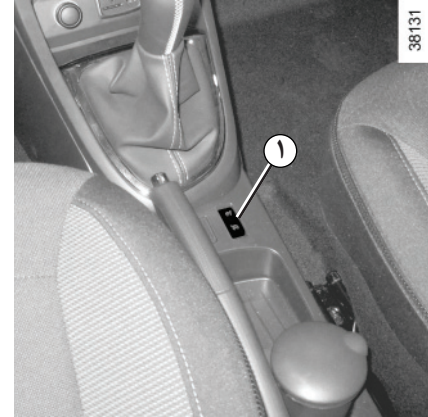

38131

راه اندازی

سمت علامت (۵) کلید کنترل ۱ را فشار دهید.

چراغ هشدار ۶ با نور نارنجی روشن شده و پیغام «CRUISE CONTROL» به همراه خط فاصله روی صفحه نشانگرها ظاهر می‌شود تا نشان دهد عملکرد کروز کنترل فعال شده و در انتظار ذخیره سرعت تنظیم شده است.

توجه: با این حال توصیه می‌شود که همیشه پای خود را در نزدیکی پدال‌ها آماده نگه دارید تا بتوانید در مواقع ضروری از آنها استفاده نمایید.



کروز کنترل - محدود کننده سرعت: کروز کنترل (۴/۳)

تجاوز از سرعت تنظیم شده

تجاوز از سرعت تنظیم شده در هر زمان، با فشار دادن پدال گاز امکان پذیر است. هنگامی که سرعت از حد تعیین شده بالاتر می رود، سرعت تنظیم شده روی صفحه نشانگرها چشمک می زند و به همراه آن یک هشدار صوتی به صدا در می آید.

سپس، پدال گاز را رها کنید: بعد از چند ثانیه خودرو به طور خودکار به سرعت تنظیم شده باز می گردد.

عدم امکان حفظ سرعت تنظیم شده

در سراسیمگی های تند، سیستم قادر به حفظ سرعت تنظیم شده نیست: برای آگاه کردن شما از این وضعیت، سرعت ذخیره شده در صفحه نشانگرها چشمک می زند.

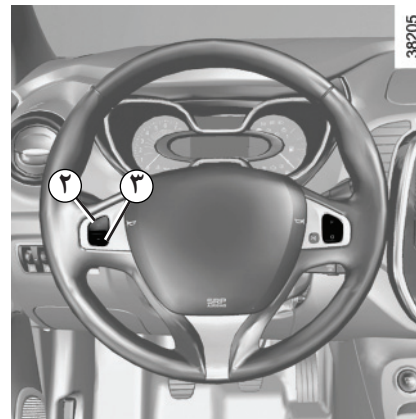

تغییر سرعت تنظیم شده

شما می توانید سرعت تنظیم شده را با فشار دادن پی در پی کلیدهای کنترل زیر تغییر دهید:

- کلید کنترل ۲ (+) برای افزایش سرعت؛
- کلید کنترل ۳ (-) برای کاهش سرعت.

عملکرد کروز کنترل تحت هیچ شرایطی روی سیستم ترمز اثر نمی گذارد.



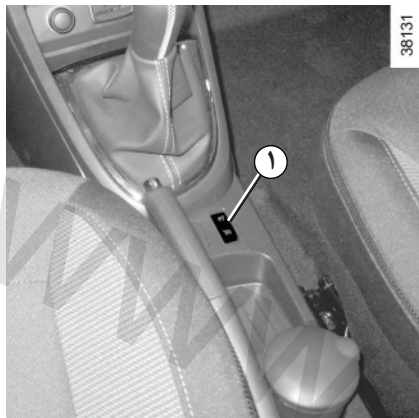

کروز کنترل - محدود کننده سرعت: کروز کنترل (۴/۴)



38131

غیرفعال کردن سیستم

با فشار دادن کلید کنترل ۱ عملکرد کروز کنترل متوقف می‌شود، در این حالت دیگر سرعت ذخیره شده‌ای وجود ندارد. خاموش شدن چراغ‌های سبز رنگ  و  در صفحه نشانگرها، غیر فعال شدن سیستم را تأیید می‌کند.



قرار گرفتن عملکرد کروز کنترل در حالت انتظار یا غیر فعال شدن آن، باعث کاهش سریع سرعت نمی‌شود؛ باید با فشار دادن پدال ترمز، سرعت را کم کنید.

استفاده مجدد از سرعت ذخیره شده

در صورتی که سرعتی ذخیره شده باشد، شما می‌توانید بعد از اطمینان از مناسب بودن شرایط تردد در جاده (ترافیک، وضعیت آسفالت، شرایط آب و هوایی و غیره)، مجدداً از آن استفاده کنید. اگر سرعت خودرو بالاتر از ۳۰ کیلومتر در ساعت است، کلید کنترل ۴ (R) فشار دهید.

هنگام استفاده مجدد از سرعت ذخیره شده، فعال‌سازی کروز کنترل با روشن شدن چراغ هشدار  تأیید می‌شود.

تذکر: در صورتی که سرعت از قبل ذخیره شده بسیار بالاتر از سرعت کنونی باشد، خودرو بیشتر گاز می‌دهد تا به این آستانه برسد.

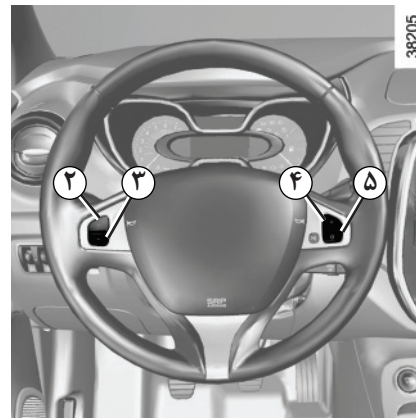

38205

قرار گرفتن در حالت انتظار (Standby)

کروز کنترل تحت شرایط زیر در حالت انتظار قرار می‌گیرد:

- فشار دادن کلید کنترل ۵ (O)؛
- فشار دادن پدال ترمز؛
- فشار دادن پدال کلاچ یا قرار گرفتن دنده در وضعیت خلاص برای خودروهای مجهز به جعبه دنده اتوماتیک.

در هر سه حالت، سرعت تنظیم شده در حافظه می‌ماند و پیغام «MEMORISED» بر روی نمایشگر صفحه نشانگرها نمایش داده می‌شود.

قرار گرفتن در وضعیت انتظار با خاموش شدن چراغ هشدار  تأیید می‌شود.

وقتی کروز کنترل در حالت انتظار قرار دارد، فشار دادن کلید کنترل ۲ (+) عملکرد را بدون در نظر گرفتن سرعت ذخیره شده دوباره فعال می‌کند؛ در این حالت سرعت حرکت خودرو مورد توجه قرار می‌گیرد.

سیستم کمکی پارک (۲/۱)

اصول عملکرد

سنسورهای ماوراء صوتی که (برحسب سطح خودرو) در سیر عقب خودرو جاسازی شده‌اند، فاصله خودرو تا مانع موجود را «اندازه گیری» می‌کنند.

نتیجه این اندازه گیری به صورت سیگنال‌های صوتی که فرکانس آنها با نزدیک شدن به مانع سریع‌تر می‌شود خود را نشان می‌دهد و هنگامی که فاصله خودرو تا مانع به کمتر از ۳۰ سانتیمتر برسد این هشدار صوتی به صورت صدای ممتد شنیده خواهد شد.

تذکر: مراقب باشید سنسورهای فراصوتی پوشیده نشده باشند (کثیفی، گل ولای، برف و...).

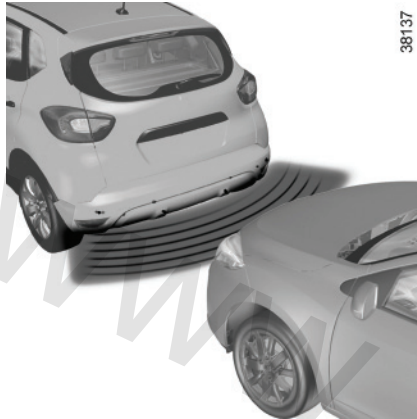

38137



38198

نحوه عملکرد

هنگام انتخاب دنده عقب، بیشتر اجسامی که در فاصله کمتر از ۱,۲۰ متر از عقب خودرو قرار دارند شناسایی شده و یک سیگنال صوتی به صدا در می‌آید و برحسب سطح خودرو، نمایشگر روشن می‌شود.

تذکر: بر حسب سطح خودرو، صفحه نمایش ۱ به عنوان مکمل هشدارهای صوتی، امکان مشاهده محیط پیرامون را فراهم می‌آورد.

این عملکرد یک ابزار کمکی است که با استفاده از سیگنال‌های صوتی فاصله میان خودرو و مانع موجود را اعلام می‌کند.



بنابراین، در هیچ صورتی، جایگزین هوشیاری و مسؤولیت راننده در هنگام حرکت به سمت عقب نمی‌شود.

راننده باید همیشه در هنگام رانندگی، برای رخدادهای احتمالی و ناگهانی آماده باشد: بنابراین همواره مراقب باشید که هنگام پارک کردن موانع متحرک (از قبیل کودک، حیوان، کالسکه بچه، دوچرخه...) و یا اجسام خیلی کوتاه یا خیلی باریک (جدول با اندازه متوسط، نرده باریک...) وجود نداشته باشند.

بروز ایراد در عملکرد

برحسب سطح خودرو، هنگامی که سیستم ایرادی عملکردی را تشخیص می‌دهد، پیغام «check parking distance control» به همراه چراغ هشدار  بر روی صفحه نشانگرها ظاهر می‌شود و یک هشدار صوتی به مدت حدود ۵ ثانیه به صدا درمی‌آید. با نمایندگی مجاز تماس بگیرید.

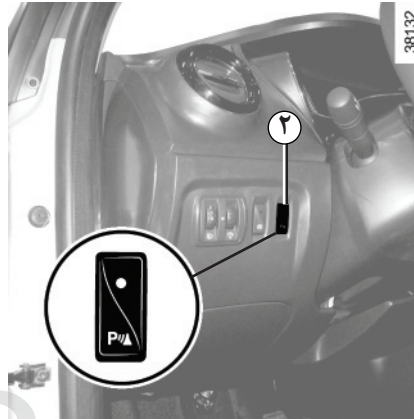

38132

38198



غیر فعال کردن سیستم کمکی پارک

برای غیر فعال کردن سیستم کلید ۲ را فشار دهید.

چراغ درون کلید برای یادآوری غیرفعال بودن، روشن می‌شود.

با فشردن مجدد کلید، سیستم بار دیگر فعال شده و چراغ درون کلید خاموش می‌شود.

برحسب سطح خودرو، شما می‌توانید سیستم کمکی پارک را از طریق صفحه لمسی تنظیم کنید. برای اطلاعات بیشتر به دفترچه راهنمای تجهیزات رجوع کنید.

تنظیم حجم صدای سیگنال‌های سیستم کمکی پارک

برحسب سطح خودرو، شما می‌توانید برخی پارامترها را از طریق صفحه لمسی تنظیم کنید. برای اطلاعات بیشتر به دفترچه راهنمای تجهیزات رجوع کنید.



در صورت وارد آمدن ضربه به زیرشاسی خودرو در هنگام حرکت به عقب (به عنوان مثال: برخورد با مانع، برآمدگی پیاده‌رو یا سایر تجهیزات شهری) ممکن است به خودرو آسیب برسد (برای مثال: تغییر شکل اکسل).
برای اجتناب از خطر تصادف، خودرو باید توسط نمایندگی مجاز مورد بازبینی قرار گیرد.



اصول عملکرد

با درگیر شدن دنده عقب (و حدود ۵ ثانیه بعد از انتخاب یک دنده دیگر)، دوربین ۱ که نزدیک چراغ‌ها قرار گرفته است، نمایی از محیط پیرامونی پشت خودرو را به همراه یک نمودار ثابت و یک نمودار متحرک روی صفحه نمایش لمسی ۲ نشان می‌دهد.

این سیستم ابتدا توسط یک یا چند نمودار مورد استفاده قرار می‌گیرد (نمودار متحرک برای مسیر، نمودار ثابت برای فاصله). با رسیدن به منطقه قرمز، از تصویر سپر عقب برای توقف دقیق استفاده کنید.



تذکر:

- مراقب باشید دوربین دنده عقب پوشیده نشده باشد (کثیفی، گل ولای، برف...)
- برحسب سطح خودرو، شما می‌توانید برخی پارامترها را از طریق صفحه نمایش لمسی ۲ تنظیم کنید. به دفترچه راهنمای تجهیزات رجوع کنید.



این عملکرد یک ابزار کمکی است. بنابراین، در هیچ صورتی، جایگزین هوشیاری، و مسؤولیت راننده نمی‌شود.

راننده باید همیشه در هنگام رانندگی، برای رخدادهای احتمالی و ناگهانی آماده باشد: بنابراین همواره مراقب باشید که هنگام پارک کردن موانع متحرک (از قبیل کودک، حیوان، کالسکه بچه، دوچرخه...) و یا اجسام خیلی کوتاه یا خیلی باریک (جدول با اندازه متوسط، نرده باریک...) وجود نداشته باشند.

نمودار ثابت ۴

نمودار ثابت شامل علامت‌های رنگی A، B و C است که فاصله عقب خودرو را نشان می‌دهد:

- A (قرمز) حدود ۳۰ سانتیمتر از خودرو؛
- B (زرد) حدود ۷۰ سانتیمتر از خودرو؛
- C (سبز) حدود ۱۵۰ سانتیمتر از خودرو.

این نمودار ثابت می‌ماند و مسیر خودرو را، در صورت هم‌راستایی چرخ‌ها با خودرو، نشان می‌دهد.

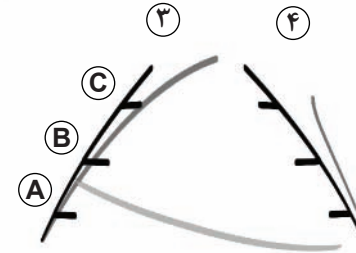

نمودار متحرک ۳ (برحسب سطح خودرو)

این نمودار بر روی صفحه نمایش ۲ با رنگ آبی نشان داده می‌شود و بیانگر مسیر خودرو برحسب موقعیت فرمان است.

این عملکرد یک ابزار کمکی است. بنابراین، در هیچ صورتی، جایگزین هوشیاری، و مسؤولیت راننده نمی‌شود.



راننده باید همیشه در هنگام رانندگی، برای رخدادهای احتمالی و ناگهانی آماده باشد: بنابراین همواره مراقب باشید که هنگام پارک کردن موانع متحرک (از قبیل کودک، حیوان، کالسکه بچه، دوچرخه...) و یا اجسام خیلی کوتاه یا خیلی باریک (جدول با اندازه متوسط، نرده باریک...) وجود نداشته باشند.

تصویر روی صفحه نمایش وارونه است.

نمودارها بازنمایی زمین مسطح هستند، بنابراین اشیاء عمودی یا اجسامی را که روی زمین قرار گرفته‌اند، نشان نمی‌دهند.

اجسامی که در کناره صفحه نمایش ظاهر می‌شوند می‌توانند تغییر شکل یافته باشند.

در صورت نور زیاد (برف، آفتاب شدید...)، عملکرد دوربین می‌تواند مختل شود.

هنگامی که درب صندوق باز است یا خوب بسته نشده است، پیام «BOOT OPEN» نمایش داده می‌شود و تصویر دوربین خاموش می‌شود.

رانندگی در حالت اتوماتیک

اهرم انتخاب دنده ۱ را در موقعیت **D** قرار دهید.

در اکثر شرایط رانندگی، شما به تغییر موقعیت اهرم دنده نیاز ندارید: دنده ها به طور خودکار، در زمان لازم به دور موتور مناسب تغییر وضعیت می‌دهند، زیرا «حالت اتوماتیک» عوامل مختلفی از قبیل وزن خودرو، شرایط جاده و نحوه رانندگی را در نظر می‌گیرد.

رانندگی اقتصادی

در جاده، همیشه اهرم انتخاب دنده را در موقعیت **D** قرار دهید، هنگامی که فشار پا روی پدال گاز کم باشد، دنده به صورت خودکار سبک تر می‌شود.

شتاب و سبقت

پدال گاز را با شدت تمام و تا آخر فشار دهید (به صورتی که از نقطه مقاومت پدال بگذرد).

این کار باعث می‌شود که با توجه به شرایط موتور، مناسب‌ترین دنده سنگین‌تر انتخاب شود.



رانندگی

هنگامی که اهرم انتخاب دنده در وضعیت **P** قرار دارد، خودرو را روشن کنید.

برای خارج شدن از موقعیت **P**، باید پدال ترمز را قبل از فشار دادن دکمه ۲ فشار دهید.

در حالی که پا روی پدال ترمز قرار دارد (در این حالت نشانگر ۳ روی صفحه نشانگرها خاموش می‌شود)، اهرم تعویض دنده را از موقعیت **P** خارج کنید.

قرار دادن اهرم انتخاب دنده در موقعیت **D** یا **R** فقط باید هنگامی که خودرو متوقف است، پدال ترمز فشرده شده و پدال گاز آزاد است، صورت گیرد.



اهرم انتخاب دنده ۱

P: پارک

R: دنده عقب

N: وضعیت خلاص

D: حالت اتوماتیک

M: حالت دستی

4: نمایش موقعیت دنده در حالت دستی.

تذکر: برای جابه‌جایی اهرم از موقعیت **D** یا **N** به سمت **R** یا **P** دکمه ۲ را فشار دهید.



حالت‌های خاص

در برخی شرایط رانندگی (برای مثال هنگام فعال شدن سیستم حفاظت موتور، کنترل الکترونیکی پایداری خودرو،...) «سیستم اتوماتیک» می‌تواند دنده را تعویض نماید.

همین‌طور، برای جلوگیری از تعویض اشتباه دنده، ممکن است که دنده مورد نظر به وسیله «سیستم اتوماتیک» تأیید نشود؛ در این صورت نشانگر دنده به مدت چند ثانیه به عنوان هشدار چشمک می‌زند.

شرایط استثنایی

- در صورتی که پیچ و خم و پستی و بلندی جاده امکان حفظ حالت اتوماتیک را نمی‌دهد (برای مثال جاده‌های کوهستانی) توصیه می‌شود از حالت دستی استفاده کنید. این کار به خاطر اجتناب از تغییر پی‌درپی دنده توسط سیستم اتوماتیک در سربالایی، و نیز استفاده از ترمز موتور در سرازیری‌های طولانی است.
- در هوای خیلی سرد، برای جلوگیری از خاموش شدن موتور، قبل از جابه‌جایی اهرم دنده از وضعیت **P** یا **N** به موقعیت **D** یا **R** چند لحظه صبر کنید.

رانندگی در حالت دستی

اهرم انتخاب دنده ۱ را در موقعیت **D** قرار دهید و آن را به سمت چپ حرکت دهید.

اعمال حرکت‌های پی‌درپی برروی اهرم دنده امکان تعویض دنده را به صورت‌های زیر فراهم می‌آورد:

- برای تعویض به دنده‌های سنگین‌تر، اهرم را به سمت جلو حرکت دهید.
- برای تعویض به دنده‌های سبک‌تر، اهرم را به سمت عقب حرکت دهید.

دنده انتخاب شده روی صفحه نشانگرها نمایش داده می‌شود.

در سربالایی‌ها برای ثابت نگه داشتن خودرو از پدال گاز استفاده نکنید.
خطر داغ شدن جعبه دنده اتوماتیک.

جعبه دنده اتوماتیک (۳/۳)

وضعیت پارک خودرو

هنگامی که خودرو کاملاً متوقف است، پا را بر روی ترمز نگه دارید، دسته دنده را در موقعیت **P** قرار دهید: جعبه دنده به حالت خلاص درمی آید و چرخ‌های محرک توسط سیستم انتقال نیرو به صورت مکانیکی قفل می‌شوند.
ترمز دستی را بکشید.

بروز ایراد در عملکرد

- اگر در هنگام حرکت، پیام «CHECK GEARBOX» در صفحه نشانگرها ظاهر شود، نشان دهنده بروز ایراد در عملکرد است.
هر چه سریع‌تر به نمایندگی مجاز مراجعه نمایید.
- اگر در هنگام حرکت، پیام «Gearbox overheating» در صفحه نشانگرها ظاهر شد، در اسرع وقت توقف کنید و اجازه دهید جعبه دنده خنک شود و پیام از صفحه محو گردد؛
- برای بکسل کردن خودروی مجهز به جعبه دنده اتوماتیک، به بخش «بکسل کردن» در فصل ۵ رجوع کنید.

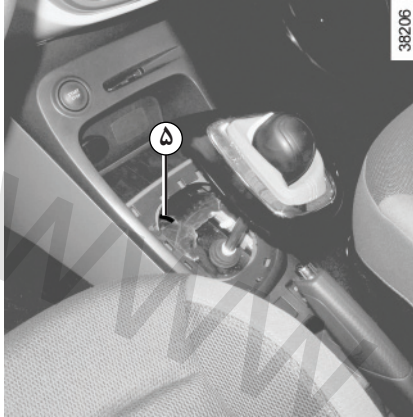

38206

اگر هنگام راه‌اندازی خودرو، اهرم انتخاب دنده به رگم فشار دادن پدال ترمز در موقعیت **P** قفل شده باشد، امکان آزاد کردن آن به صورت دستی وجود دارد. برای این منظور، روکش تحتانی اهرم دنده را جدا کنید، سپس یک میله محکم را وارد شیار ۵ نمایید تا قفل اهرم دنده باز شود.

هر چه سریع‌تر به نمایندگی مجاز مراجعه نمایید.

در صورت وارد آمدن ضربه به زیرشاسی خودرو در هنگام حرکت به عقب (به عنوان مثال: برخورد با مانع، برآمدگی پیاده‌رو یا سایر تجهیزات شهری) ممکن است به خودرو آسیب برسد (برای مثال: تغییر شکل اکسل).

برای اجتناب از خطر تصادف، خودرو باید توسط نمایندگی مجاز مورد بازرسی قرار گیرد.



به دلایل ایمنی، هرگز تا توقف کامل خودرو، سوئیچ را نبندید.



www.nasicoelec.ir

فصل ۳: آسایش در خودرو

۲-۳	دریچه‌های هوا
۴-۳	بخاری و تهویه مطبوع دستی
۷-۳	تهویه مطبوع اتوماتیک
۱۱-۳	تهویه مطبوع: اطلاعات و توصیه‌هایی جهت استفاده
۱۲-۳	شیشه بالابرهای برقی
۱۴-۳	روشنایی داخلی
۱۵-۳	محفظه‌های نگهداری اشیاء، چیدمان داخل محفظه سرنشین خودرو
۱۹-۳	آفتاب‌گیر
۲۰-۳	زیر سیگاری، فندک
۲۲-۳	صندلی عقب کشویی
۲۴-۳	صندوق عقب
۲۵-۳	تاقچه عقب
۲۶-۳	چیدمان صندوق عقب
۲۸-۳	حمل اشیاء داخل صندوق عقب
۲۹-۳	حمل اشیاء:
۲۹-۳	وسيله نقلیه یدک
۳۰-۳	باربند سقف
۳۰-۳	اسپویلر
۳۱-۳	تجهیزات مالیاتی مدیا

دریچه‌های هوا، خروجی هوا (۲/۱)

38162

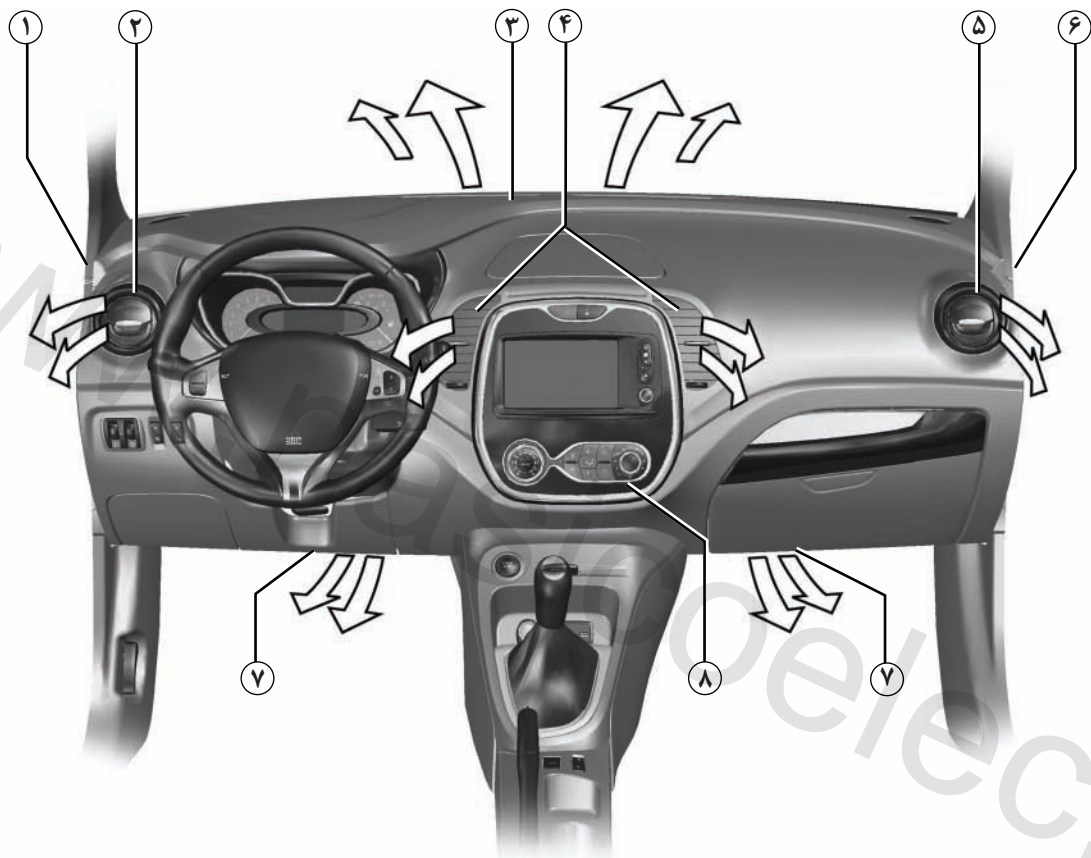

دریچه‌های هوا، خروجی هوا (۲/۲)



دریچه‌های مرکزی

جریان هوا

کلید گردان ۱۰ را بچرخانید (بیشتر از موقعیت سفت شدن).

به سمت راست: باز شدن حداکثر.

به سمت چپ: بسته شدن.

جهت هوا

مکان‌نماهای ۹ را در موقعیت دلخواه قرار دهید.

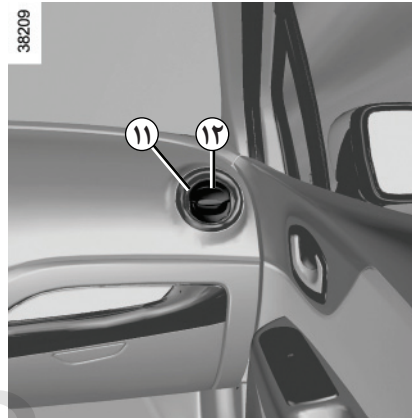

دریچه‌های جانبی

جریان هوا

برای باز کردن دریچه هوا ۱۱، آن را (در نقطه ۱۲) فشار دهید تا به میزان مورد نظر باز شود.

جهت هوا

برای تنظیم جهت جریان هوا دریچه ۱۱ را بچرخانید.



هیچ‌گونه ماده‌ای به مدار سیستم تهویه خودرو اضافه نکنید (به عنوان مثال برای از بین بردن بوهای ناخوشایند...).

خطر خرابی یا آتش سوزی.

تهویه مطبوع دستی (۳/۱)

35606

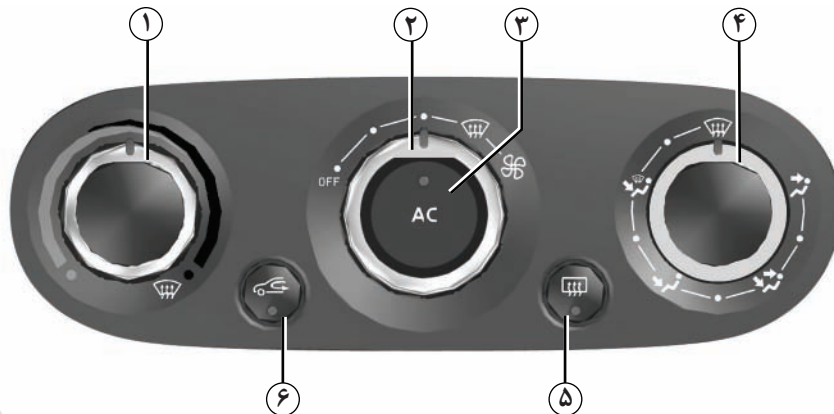

استفاده از تهویه مطبوع به شما اجازه می‌دهد:

- دمای هوای داخل محفظه سرنشین خودرو را پایین بیاورید،
- بخار روی شیشه‌ها را زودتر برطرف کنید.

روشن یا خاموش کردن سیستم تهویه مطبوع
(بر حسب سطح خودرو)

دکمه ۳ امکان روشن (روشن شدن چراغ نشانگر) یا خاموش کردن (خاموش شدن چراغ نشانگر) تهویه مطبوع را فراهم می‌نماید.

اگر کلید کنترل ۲ روی وضعیت OFF قرار داشته باشد، روشن کردن تهویه مطبوع امکان پذیر نیست.

دکمه‌های کنترل

- ۱ تنظیم دمای هوا.
- ۲ تنظیم سرعت فن.
- ۳ تهویه مطبوع.
- ۴ توزیع هوا در محفظه سرنشین خودرو.
- ۵ یخ زدایی / بخارزدایی شیشه عقب و برحسب سطح خودرو، آینه‌های جانبی.
- ۶ بازیابی هوا.

تهویه مطبوع دستی (۳/۲)

توزیع هوا در محفظه سرنشین خودرو

توزیع هوا به پنج صورت امکان پذیر است. کلید کنترل ۴ را برای انتخاب حالت دلخواه بچرخانید.

جریان هوا به سمت دریچه‌های بخارزدایی شیشه جلو و شیشه‌های جانبی هدایت می‌شود.

جریان هوا بین دریچه‌های بخارزدایی شیشه جلو و شیشه‌های جانبی و پای سرنشینان جلو و عقب توزیع می‌شود.

جریان هوا عمدتاً به قسمت پای سرنشینان هدایت می‌شود.

جریان هوا به سمت دریچه‌های داشبورد، قسمت پای سرنشینان جلو و، برحسب سطح خودرو، قسمت پای سرنشینان عقب هدایت می‌شود.

جریان هوا به سمت دریچه‌های هوای داشبورد هدایت می‌شود.

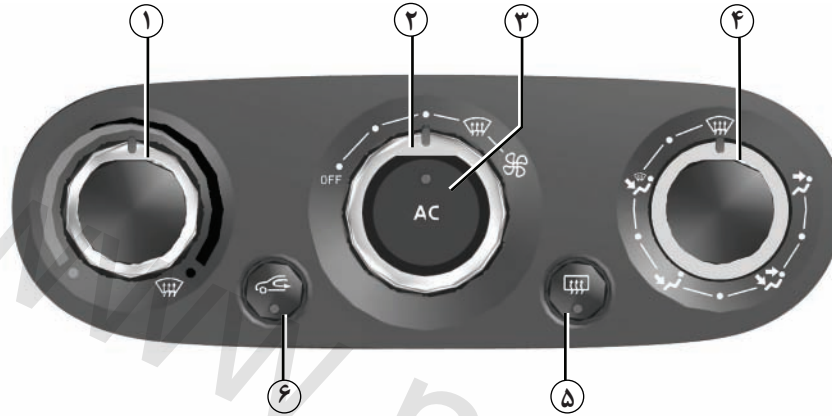

356006

راه اندازی سیستم بازیابی هوا

دکمه ۶ را فشار دهید: چراغ داخل دکمه روشن می‌شود. در این شرایط، هوای داخل محفظه سرنشین خودرو بدون ورود هوا از خارج بازیابی می‌شود.

بازیابی هوا به شما امکان می‌دهد:

- ارتباط هوای محفظه سرنشین خودرو را با بیرون قطع کنید (رانندگی در محیط آلوده...)
- دمای محفظه سرنشین را با سرعت بیشتری کاهش دهید.

استفاده طولانی از سیستم بازیابی به دلیل عدم تجدید هوا در محفظه سرنشین خودرو می‌تواند باعث تشکیل بخار بر روی شیشه‌ها و ایجاد بوی نامطبوع شود. بنابراین توصیه می‌شود به محض اینکه ضرورت بازیابی هوا از بین رفت، با فشار دادن مجدد کلید ۶ به عملکرد عادی (هوای بیرون) بازگردید.

تنظیم دمای هوا

کلید ۱ را متناسب با دمای مورد نظر بچرخانید. هر چه خط نشانه بیشتر در قسمت قرمز قرار بگیرد، دما بالاتر می‌رود.

هنگام استفاده طولانی مدت از تهویه مطبوع، ممکن است سرمای بیش از حد احساس شود. برای افزایش دما، کلید ۱ را به سمت راست بچرخانید.

یخ زدایی - بخارزدایی شیشه عقب

هنگامی که موتور روشن است، دکمه ۵ را فشار دهید. نشانگر فعال بودن سیستم روشن می‌شود.

این عملکرد امکان بخارزدایی سریع شیشه عقب و آینه‌های جانبی مجهز به سیستم یخ زدایی (برای خودروهای مجهز به آن) را فراهم می‌آورد.

برای خروج از عملکرد، کلید ۵ را مجدداً فشار دهید. در غیر این صورت بخارزدایی به طور اتوماتیک متوقف می‌شود.

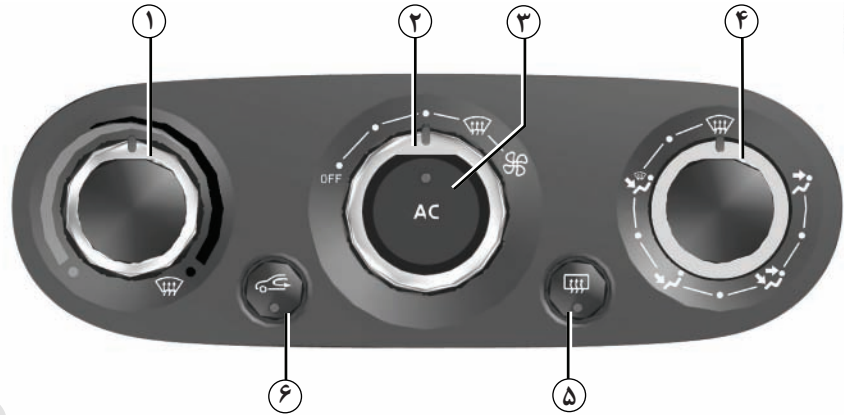

تنظیم سرعت فن هوا

کلید کنترل ۲ را بچرخانید. هر چه کلید بیشتر به سمت راست چرخانده شود، سرعت فن بیشتر خواهد بود. برای توقف ورود هوا، کلید ۲ را روی وضعیت «OFF» قرار دهید.



هنگام خاموش بودن سیستم، در زمان توقف خودرو سرعت فن صفر است، هنگامی که خودرو حرکت می‌کند مقدار کمی باد به درون خودرو وارد می‌شود.

بخارزدایی سریع



کلیدهای کنترل ۱، ۲ و ۴ را روی وضعیت قرار دهید:

- هوای بیرون؛
- حداکثر دما؛
- بخارزدایی.

وضعیت‌های  و  برای جلوگیری از بخارگرفتگی شیشه جلو، مانع راه اندازی عملکرد بازایی هوا می‌شوند و تهویه مطبوع را فعال می‌کنند. نشانگر داخل دکمه ۳ روشن نمی‌شود.

تهویه مطبوع اتوماتیک (۴/۱)

35605

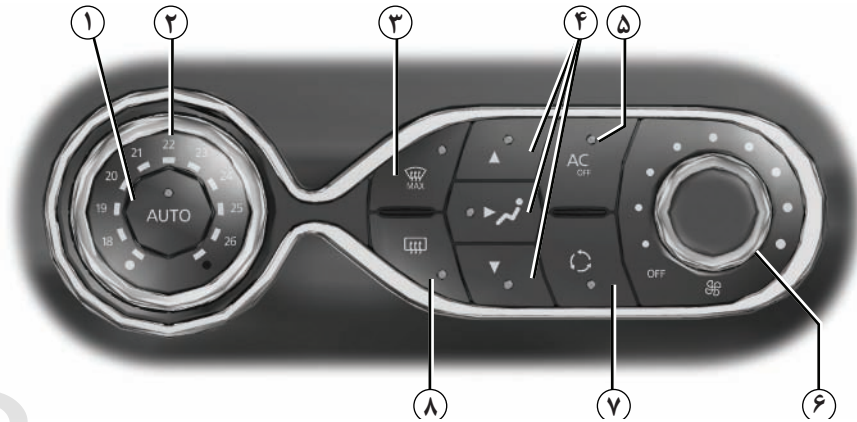

تغییر سرعت فن

سیستم در حالت اتوماتیک، فن را برای دستیابی سطح آسایش انتخاب شده و حفظ آن، در مناسب‌ترین سرعت قرار می‌دهد.

با این حال شما می‌توانید سرعت تهویه را با چرخاندن کلید ۶ زیاد یا کم کنید.

تنظیم دمای هوا

کلید ۲ را برای انتخاب دمای مورد نظر بچرخانید.

چرخاندن کلید به سمت راست، دما را افزایش می‌دهد.

ویژگی خاص: تنظیمات حداکثری به سیستم امکان می‌دهد که حداقل سرما یا حداکثر گرما را تولید کند («۱۸°C» و «۲۶°C»).

حالت اتوماتیک

تهویه مطبوع اتوماتیک، سیستمی است که (به جز در شرایط خاص) راحتی محیط محفظه سرنشین خودرو و سطح مناسبی از دید را تضمین می‌کند و در عین حال میزان مصرف سوخت را بهینه می‌نماید. سرعت فن، توزیع هوا، بازیابی هوا، فعال و غیرفعال شدن تهویه مطبوع و دمای هوا توسط سیستم کنترل می‌شود.

AUTO: این عملکرد، امکان دستیابی بهینه به سطح آسایش انتخاب شده را متناسب با دمای محیطی بیرون فراهم می‌آورد. دکمه ۱ را فشار دهید:

دکمه‌های کنترل

- ۱ حالت اتوماتیک.
- ۲ تنظیم دمای هوا.
- ۳ عملکرد «شفافیت دید».
- ۴ تنظیم توزیع هوا در داخل محفظه سرنشین خودرو.
- ۵ دکمه تهویه مطبوع.
- ۶ تنظیم سرعت فن.
- ۷ بازیابی هوا.
- ۸ یخ زدایی / بخارزدایی شیشه عقب و، برحسب سطح خودرو، آینه‌های جانبی.

تهویه مطبوع اتوماتیک (۴/۲)

عملکرد «شفافیت دید»

دکمه ۳ را فشار دهید، چراغ داخل دکمه روشن می‌شود.

این عملکرد امکان یخ زدایی و بخارزدایی سریع شیشه جلو، شیشه عقب، شیشه‌های جانبی جلو و آینه‌های جانبی (برحسب سطح خودرو) را فراهم می‌آورد. عملکرد باعث روشن شدن اتوماتیک تهویه مطبوع و یخ‌زدایی شیشه عقب می‌شود.

برای توقف بخارزدایی شیشه عقب، دکمه ۸ را فشار دهید، چراغ داخل دکمه خاموش می‌شود. برای خروج از عملکرد، دکمه ۳ یا ۱ را فشار دهید.

برخی از دکمه دارای یک نشانگر هستند که وضعیت عملکرد را نشان می‌دهد.

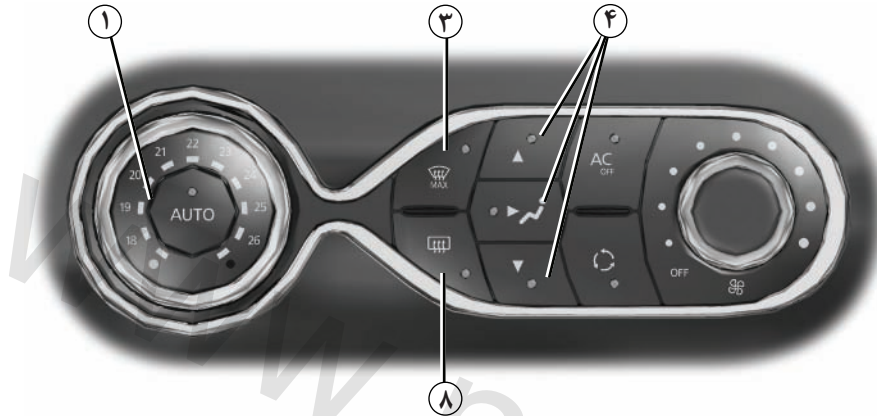

35605

تنظیم توزیع هوا در محفظه سر نشین خودرو

یکی از دکمه‌های ۴ را فشار دهید. چراغ داخل دکمه انتخاب شده روشن می‌شود.

انتخاب هم‌زمان دو وضعیت توزیع هوا امکان پذیر است، برای این منظور ۲ عدد از دکمه‌های ۴ را فشار دهید.

جریان هوا عمدتاً بین تمام دریچه‌ها، دریچه‌های بخارزدایی شیشه جلو و شیشه‌های جانبی جلو توزیع می‌شود.

جریان هوا عمدتاً به سمت دریچه‌های هوا داشبورد هدایت می‌شود.

جریان هوا عمدتاً به قسمت پای سر نشینان هدایت می‌شود.

تهویه مطبوع اتوماتیک (۴/۳)

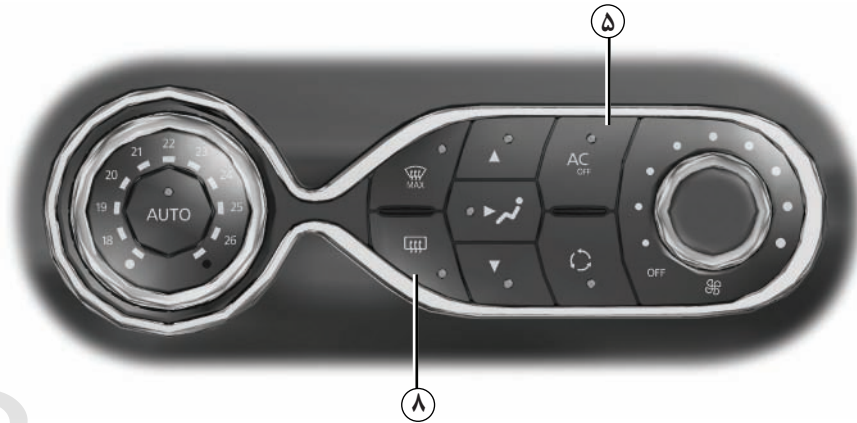

روشن یا خاموش کردن سیستم تهویه مطبوع

در حالت اتوماتیک، سیستم با توجه به شرایط آب و هوایی بیرون، تهویه مطبوع را فعال یا غیرفعال می‌کند.

برای خاموش کردن تهویه مطبوع، دکمه ۵ را فشار دهید، کلید داخل دکمه خاموش می‌شود

یخ زدایی - بخارزدایی شیشه عقب

دکمه ۸ را فشار دهید، چراغ داخل دکمه روشن می‌شود. این عملکرد امکان بخارزدایی سریع شیشه عقب و آینه‌های جانبی مجهز به سیستم یخ زدایی (برای خودروهای مجهز به آن) را فراهم می‌آورد.

برای خروج از عملکرد، دکمه ۸ را مجدداً فشار دهید. در غیر این صورت بخارزدایی به طور اتوماتیک متوقف می‌شود.



خودروهای مجهز به حالت ECO (کلید کنترل ۹): در صورتی که فعال شده باشد، حالت ECO می‌تواند کارایی تهویه مطبوع اتوماتیک را کاهش دهد. به پاراگراف «رانندگی اقتصادی» در فصل ۲ رجوع کنید.

تهویه مطبوع اتوماتیک (۴/۴)

سیستم بازیابی هوا (ایزوله شدن

محفظه سرنشین)

این عملکرد به طور خودکار مدیریت می‌شود اما امکان فعال کردن دستی آن نیز موجود است. در چنین حالتی، فعال شدن عملکرد با روشن شدن چراغ داخل دکمه ۷ نشان داده می‌شود. سیستم، استفاده یا عدم استفاده از عملکرد بازیابی هوا را برحسب کیفیت هوای بیرون تعیین می‌کند.

برحسب سطح خودرو، کیفیت هوای بیرون با روشن شدن یکی از نشانگرهای زیر بر روی صفحه نمایش لمسی نشان داده می‌شود (به ترتیب از هوای تمیزتر به هوای آلوده‌تر):



تذکر:

- هنگامی که سیستم بازیابی هوا فعال است، هوای داخل محفظه سرنشین خودرو بدون ورود هوا از خارج بازیابی می‌شود.
- سیستم بازیابی هوا امکان قطع ارتباط با هوای بیرون را برای شما فراهم می‌آورد (رانندگی در نواحی آلوده...).
- سیستم بازیابی هوا به شما اجازه می‌دهد تا با سهولت بیشتر به دمای مورد نظر برای محفظه سرنشین دست یابید.

35605



خاموش کردن سیستم

کلید کنترل ۶ را روی «OFF» قرار دهید تا سیستم خاموش شود. برای روشن کردن آن، کلید کنترل ۶ را برای تنظیم سرعت فن بچرخانید یا دکمه ۱ را فشار دهید.

استفاده به صورت دستی

دکمه ۷ را فشار دهید، چراغ داخل دکمه روشن می‌شود.

استفاده طولانی از سیستم بازیابی به دلیل عدم تجدید هوا در محفظه سرنشین خودرو می‌تواند باعث تشکیل بخار بر روی شیشه‌ها و ایجاد بوی نامطبوع شود. بنابراین توصیه می‌شود به محض اینکه ضرورت بازیابی هوا از بین رفت، با فشار دادن دوباره کلید ۷ به حالت اتوماتیک بازگردید. برای خروج از این عملکرد، کلید ۷ را مجدداً فشار دهید.

در تمامی شرایط، عملکرد بخارزدایی/یخ‌زدایی نسبت به بازیابی هوا در اولویت قرار دارد.

تهویه مطبوع: اطلاعات و توصیه‌هایی جهت استفاده

توصیه‌هایی جهت استفاده

در برخی شرایط (خاموش بودن تهویه مطبوع، فعال بودن سیستم بازبایی هوا، سرعت پایین فن تهویه یا خاموش بودن آن و غیره)، ممکن است شاهد شکل‌گیری بخار بر روی شیشه‌های خودرو باشید.

در صورت تشکیل بخار بر روی شیشه‌ها، از عملکرد «شفافیت دید» استفاده کنید، سپس برای جلوگیری از تشکیل مجدد آن، تهویه مطبوع را در حالت اتوماتیک قرار دهید.

میزان مصرف سوخت

افزایش میزان مصرف سوخت (به خصوص در محیط شهری) در طی مدت استفاده از تهویه مطبوع، طبیعی است. در خودروهایی که به تهویه مطبوع اتوماتیک مجهز نیستند، در صورت عدم نیاز سیستم را خاموش کنید.

توصیه‌هایی برای کاهش مصرف سوخت و در نتیجه حفظ محیط زیست:

هنگام رانندگی دریچه‌های هوا را باز کنید و شیشه‌ها را ببندید.

در صورتی که خودروی شما در محلی گرم یا زیر آفتاب توقف داشته است، قبل از روشن کردن موتور چند دقیقه داخل خودرو را هوا دهید تا از شدت گرما کاسته شود.

سرویس و نگهداری

برای اطلاع از فواصل زمانی بازدید به راهنمای سرویس و نگهداری خودرو مراجعه نمایید.

بروز ایراد در عملکرد

به‌طور کلی در صورت بروز ایراد در عملکرد به نمایندگی‌های مجاز مراجعه نمایید.

– کاهش کارایی در یخ زدایی، بخارزدایی یا تهویه مطبوع.

این امر می‌تواند ناشی از کثیفی فیلتر هوای داخل محفظه سرنشین خودرو باشد.

– عدم ایجاد هوای سرد.

وضعیت صحیح کلیدها و سالم بودن فیوزها را کنترل نمایید. در غیر این صورت سیستم را خاموش کنید.

مشاهده آب در زیر خودرو

بعد از استفاده طولانی از تهویه مطبوع، وجود آب ناشی از تراکم بخار آب (میعان) در زیر خودرو، طبیعی است.

خودروهای مجهز به حالت **ECO**: فعال شدن حالت **ECO** می‌تواند کارایی تهویه مطبوع اتوماتیک را کاهش دهد. به پاراگراف «رانندگی اقتصادی» در فصل ۲ رجوع کنید.



مدار سیال خنک کننده را باز نکنید. این سیال برای چشم و پوست خطرناک است.

شیشه بالابرهای برقی (۲/۱)

شیشه بالابرها در حالت سوئیچ باز یا سوئیچ بسته تا باز شدن یکی دربهای جلو خودرو عمل می‌کنند (حدود ۳ دقیقه).

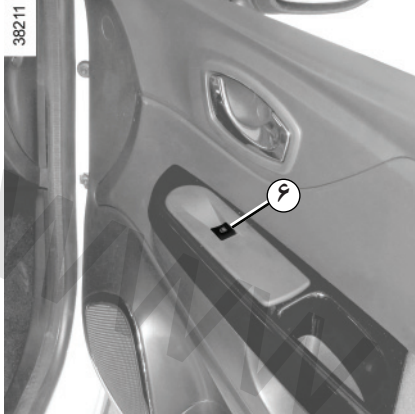

سرنشینان خودرو می‌توانند از کلید ۶ استفاده نمایند.

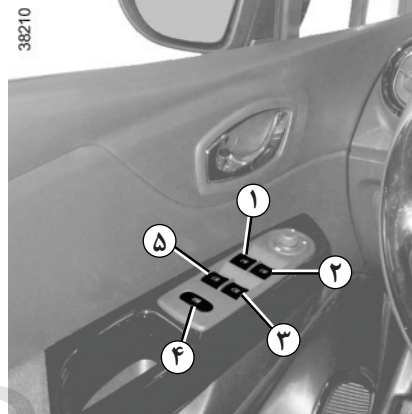

شیشه بالابرهای برقی

کلید کنترل شیشه مورد نظر را فشار دهید یا بلند کنید تا شیشه به میزان دلخواه پایین یا بالا برود. شیشه‌های عقب تا انتها پایین نمی‌آیند.

راننده می‌تواند کلیدها را به شرح زیر مورد استفاده قرار دهد:

- ۱ برای سمت راننده؛
- ۲ برای طرف سرنشین جلو؛
- ۳ و ۵ برای سرنشینان عقب.

از تکیه دادن اشیاء روی شیشه نیمه باز خودداری کنید: خطر آسیب رسیدن به شیشه بالابر.



قفل ایمنی شیشه‌های عقب
راننده می‌تواند با فشردن کلید ۴ عملکرد شیشه بالابرهای عقب را غیر فعال کند. یک پیغام تأیید بر روی صفحه نشانگرها ظاهر می‌شود.

مسئولیت راننده

هیچ‌گاه خودرویی را که در آن کودک (یا حیوانی) قرار دارد و کارت کلید رنو نیز درون آن است، حتی برای مدت کوتاه ترک نکنید. در واقع کودک (یا حیوان) می‌تواند با روشن کردن موتور، فعال ساختن تجهیزات الکتریکی مثل شیشه‌بالابرها یا قفل کردن دربها ایمنی خود و دیگران را به خطر بیندازد. در صورت گیر کردن قسمتی از بدن بین شیشه، بلافاصله با فشردن کلید در جهت مخالف، مشکل را حل کنید.

خطر جراحت جدی.

شیشه بالابرهاى برقى (۲/۲)

شیشه بالابر با سیستم اتوماتیک

برحسب سطح خودرو، این حالت به عملکرد شیشه بالابرهاى برقى که قبلاً توضیح داده شد اضافه مى‌شود. فقط شیشه سمت راننده به این حالت مجهز است. کلید کنترل ۱ را تا انتها و به طور لحظه‌ای فشار دهید یا بالا بکشید: شیشه به طور کامل بالا یا پایین مى‌رود. هر گونه فشار بر روی کلید کنترل، حرکت شیشه را متوقف مى‌کند.

تذکر: اگر شیشه سمت راننده در انتهای مسیر با مانعی برخورد کند (انگشت، شاخه درخت...) متوقف مى‌شود و سپس چند سانتیمتر پایین مى‌آید.

بروز ایراد در عملکرد

در صورت بسته نشدن یکی از شیشه، سیستم به حالت غیر اتوماتیک برمی‌گردد: هر چند بار که لازم است کلید کنترل مربوطه را تا بسته شدن کامل شیشه بالا بکشید (شیشه گام به گام بالا می‌آید)، کلید را همچنان به مدت یک ثانیه بالا نگه دارید، سپس برای پیکربندی مجدد سیستم، شیشه را به طور کامل پایین و بالا ببرید.

در صورت لزوم به نمایندگی مجاز رجوع کنید.

بسته شدن شیشه‌ها می‌تواند باعث ایجاد جراحتهای شدید شود.



چراغ های داخل محفظه سرنشین خودرو

38215

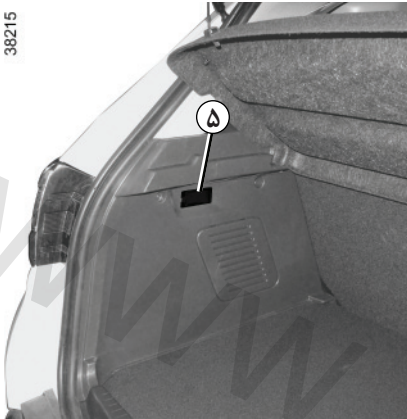

چراغ صندوق عقب ۵

هنگام باز شدن درب صندوق عقب روشن می‌شود.

بسته شدن صحیح درب‌ها، قفل کردن آنها یا روشن شدن موتور باعث خاموش شدن چراغ سقفی و سایر چراغ‌های محفظه سرنشین می‌گردد.

38214



نور ملایم ۴

این چراغ در موارد زیر روشن می‌شود:

- باز شدن کشوی داشبورد؛
- باز شدن یکی از درب‌ها. بعد از بسته شدن صحیح درب‌ها و با یک تأخیر زمانی خاموش می‌شود؛
- همزمان با روشن شدن چراغ‌های کوچک.

با باز کردن قفل درب‌های جانبی یا صندوق عقب و باز شدن آنها، چراغ سقفی و سایر چراغ‌های محفظه سرنشین به طور موقت روشن می‌شوند.

38213

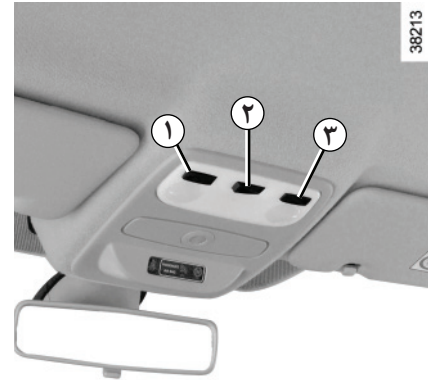

چراغ سقف

کلید ۲ را برای حالت‌های زیر فشار دهید:

- روشن ماندن دائمی چراغ؛
- روشن شدن چراغ با باز شدن قفل خودرو یا باز شدن یکی از درب‌ها؛ چراغ بعد از بسته شدن صحیح درب‌ها و با یک تأخیر زمانی خاموش می‌شود.
- خاموش شدن بلافاصله.

چراغ مطالعه

برای سمت راننده کلید ۱ و برای سمت سرنشین جلو کلید ۳ را فشار دهید.

محفظه‌های نگهداری اشیاء، چیدمان داخل محفظه سرنشین خودرو (۵/۱)

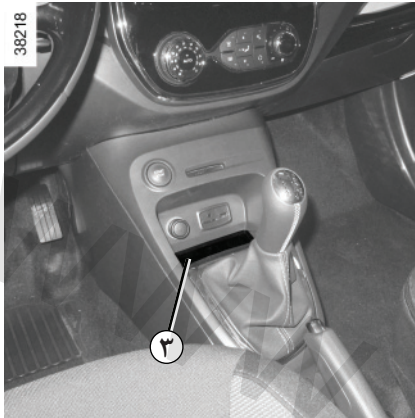

محفظه کنسول مرکزی ۳

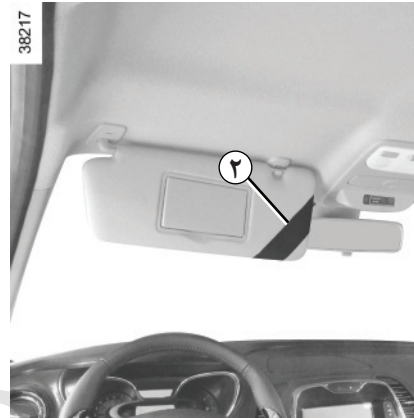

گیره آفتاب‌گیر ۲

برای نگه داشتن قبض عوارض بزرگراه، کارت و... استفاده می‌شود.

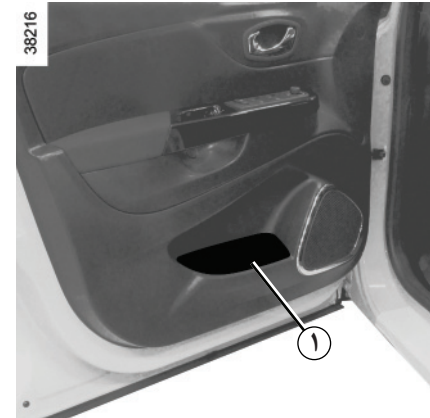

محفظه قراردادن اشیاء در درب‌های

جلو ۱

امکان قرار دادن یک بطری ۱٫۵ لیتری در آن وجود دارد.

به منظور جلوگیری از پرتاب شدن اشیاء به سوی سرنشینان خودرو در سر پیچ‌ها یا هنگام ترمز شدید، مراقب باشید هیچ وسیله سخت، سنگین و برنده‌ای را در محفظه‌های «باز» قرار ندهید.



هیچ وسیله‌ای نباید در کف خودرو (قسمت جلو طرف راننده) وجود داشته باشد: در حالت ترمز شدید، این وسایل می‌توانند به زیر پدال بلغزند و مانع استفاده از پدال‌ها شوند.



محفظه‌های نگهداری اشیاء، چیدمان داخل محفظه سرنشین خودرو (۵/۲)

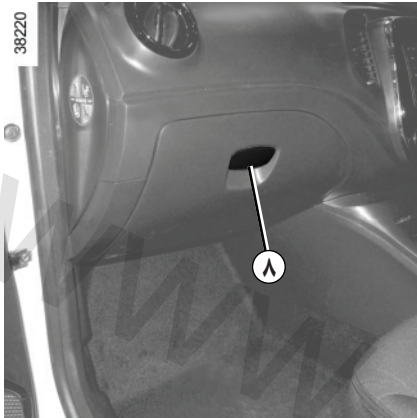

جعبه داشبورد

برای باز کردن جعبه داشبورد، دستگیره ۸ را بلند کنید.

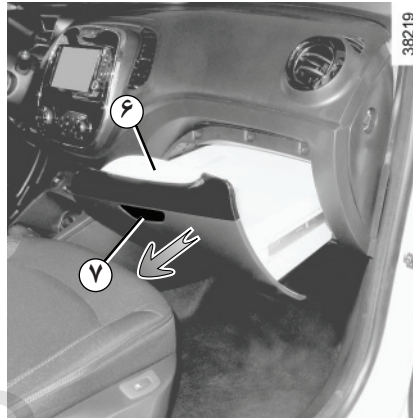

کشوی سمت سرنشین جلو

برای باز کردن کشو، ابتدا دکمه ۷ را فشار دهید تا قفل آن باز شود، سپس دستگیره ۶ را بکشید.

بار مجاز در داخل کشوی سمت سرنشین جلو:
۶ کیلوگرم که به صورت یکنواخت توزیع شده باشد.

در حین رانندگی، کشوی سمت سرنشین جلو باید بسته باشد. خطر ایجاد جراثیم.

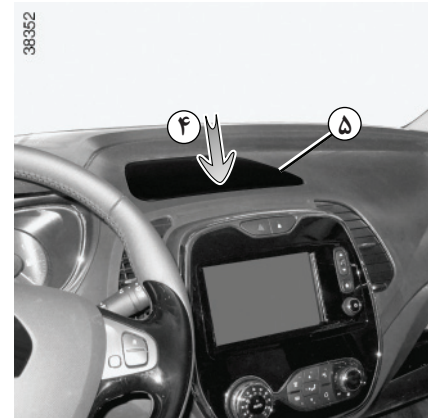

محفظه روی داشبورد ۵

برای باز کردن آن، درپوش ۴ را فشار دهید.

محفظه‌های نگهداری اشیاء، چیدمان داخل محفظه سرنشین خودرو (۵/۳)

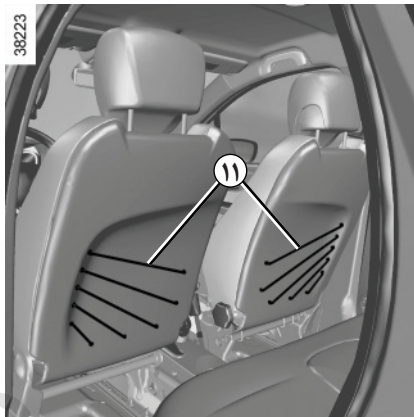

توری قرار دادن اشیاء در پشتی
صندلی جلو ۱۱

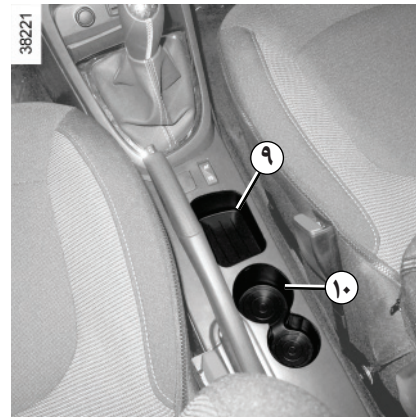

محفظه نگهداری اشیاء کوچک ۹

جا لیوانی ۱۰

از این محفظه می‌توان برای قرار دادن زیر سیگاری قابل جابه‌جایی، قوطی نوشابه و غیره استفاده نمود.

به منظور جلوگیری از پرتاب شدن اشیاء به سوی سرنشینان خودرو در سر پیچ‌ها یا هنگام ترمز شدید، مراقب باشید هیچ وسیله سخت، سنگین و برنده‌ای را در محفظه‌های «باز» قرار ندهید.



مراقب باشید در سر پیچ‌ها، هنگام شتاب‌گیری یا ترمز کردن، محتویات ظروفی که در محفظه جا لیوانی قرار دارند، بیرون تریزد.

خطر ریزش و یا ایجاد سوختگی در صورت داغ بودن مایع.



محفظه‌های نگهداری اشیاء، چیدمان داخل محفظه سرنشین خودرو (۵/۴)



محفظه نگهداری اشیاء کوچک در درب عقب ۱۴
امکان قرار دادن یک بطری ۰.۵ لیتری در آن وجود دارد.



محفظه متحرک کنسول مرکزی عقب ۱۳
برروی محفظه کنسول مرکزی عقب ۱۲ نصب می‌شود.



محفظه کنسول مرکزی عقب ۱۲
از این محفظه می‌توان برای قرار دادن زیر سیگاری قابل جابه‌جایی، قوطی نوشابه و غیره استفاده نمود.

به منظور جلوگیری از پرتاب شدن اشیاء به سوی سرنشینان خودرو در سر پیچ‌ها یا هنگام ترمز شدید، مراقب باشید هیچ وسیله سخت، سنگین و برنده‌ای را در محفظه‌های «باز» قرار ندهید.

مراقب باشید در سر پیچ‌ها، هنگام شتاب‌گیری یا ترمز کردن، محتویات ظرفی که در محفظه جای بطری قرار دارند، بیرون نریزد.



خطر ریزش و یا ایجاد سوختگی در صورت داغ بودن مایع.

چیدمان / مرتب کردن فضای محفظه سرنشین خودرو (ادامه)



آفتاب‌گیر جلو

آفتاب‌گیر ۱۶ را پایین بیاورید.

آینه آفتاب‌گیر

درپوش ۱۷ را بلند کنید.



دستگیره نگهدارنده ۱۵

برای نگهداشتن شخص هنگام رانندگی استفاده می‌شود. برای سوار و پیاده شدن از آن استفاده نکنید.

درپوش آینه آفتاب‌گیر باید در هنگام رانندگی بسته باشد. خطر ایجاد جراحات.



زیر سیگاری، فندک، سوکت تغذیه تجهیزات جانبی

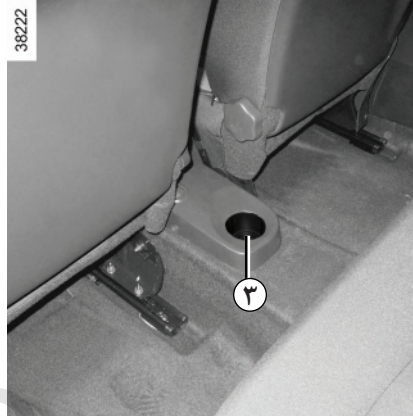

سوکت تغذیه تجهیزات جانبی ۲

این سوکت برای اتصال تجهیزات جانبی مورد تأیید بخش فنی رنو که دارای توان کمتر از 120W (12V) هستند، پیش بینی شده است.

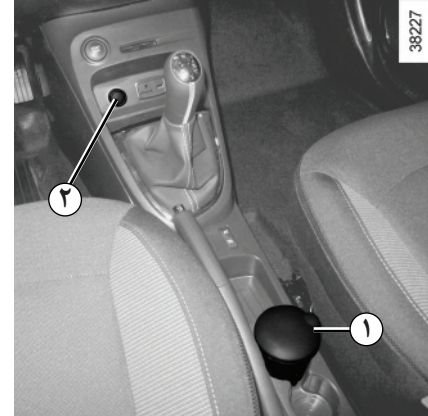

زیر سیگاری

می‌تواند در یکی از محل‌های ۱ یا ۳ قرار گیرد.

فندک ۲

در حالت باز بودن سوئیچ، فندک ۲ را فشار دهید. به محض اینکه به اندازه کافی داغ شد با یک صدای تیک خفیف به حالت اول برمی‌گردد. آنرا بردارید.

بعد از استفاده، آنرا بدون فشار دادن در جای خود قرار دهید.

در صورتی که خودروی شما به فندک و زیر سیگاری مجهز نیست، می‌توانید آنها را از نمایندگی‌های مجاز تهیه نمایید.

از اتصال دستگاه‌های با توان بیش از ۱۲۰ وات خودداری کنید.
خطر بروز آتش‌سوزی.



پشت سری صندلی عقب



وضعیت استفاده

پشت سری را تا انتهای بالا بیاورید. از قفل شدن کامل آن اطمینان حاصل نمایید.

وضعیت کاملاً پایین (عدم استفاده)

دکمه **A** را فشار دهید و پشت سری را کاملاً پایین بیاورید.

وضعیت کاملاً پایین پشت سری جهت مرتب کردن داخل خودرو است: تا زمانی که فردی روی صندلی نشسته است نباید پشت سری در این حالت قرار گیرد.



برداشتن پشت سری

پشت سری را تا انتها بالا بیاورید، سپس دکمه **A** را فشار دهید و پشت سری را بردارید. در صورت لزوم، پشتی را برای برداشتن پشت سری خم کنید (به بخش نشیمنگاه کشویی صندلی عقب» در فصل ۳ رجوع کنید).

نصب مجدد پشت سری

میله های پشت سری را وارد غلافها کنید و آن را فشار دهید تا در وضعیت کاملاً بالا قفل شود. از قفل شدن کامل آن اطمینان حاصل نمایید.

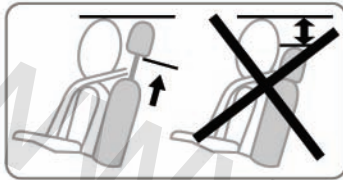

26342

با توجه به اینکه پشت سری یک وسیله ایمنی است، دقت کنید در جای خود قرار گرفته و در موقعیت صحیح باشد. ارتفاع پشت سری باید تا حد ممکن هم اندازه با بلندی سر تنظیم گردد.



صندلی عقب کشویی (۲/۱)

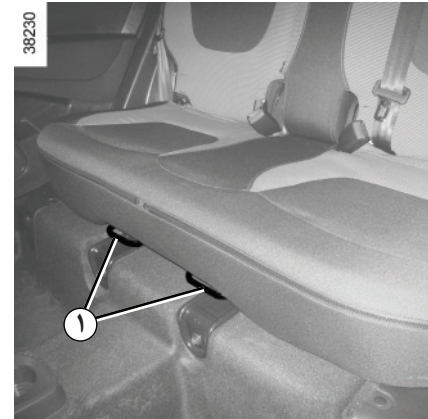
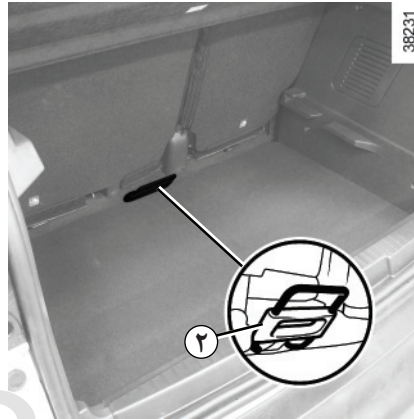

جلو کشیدن یا عقب بردن

برای باز کردن قفل نشیمنگاه صندلی:

- از محل صندلی عقب، اهرم‌های ۱ را بلند کنید؛
- از محل صندوق عقب، دستگیره ۲ را حرکت دهید.

نشیمنگاه صندلی را برای قرار دادن در موقعیت دلخواه، جلو یا عقب ببرید.

اهرم ۱ یا دستگیره ۲ را رها کنید و از قفل شدن صحیح نشیمنگاه اطمینان حاصل کنید.

هنگام حرکت دادن صندلی‌های عقب، مطمئن شوید هیچ چیز قلاب‌ها را مسدود نکند (بخشی از بدن، حیوان، سنگ‌ریزه، دستمال، اسباب‌بازی...).



به دلایل ایمنی، این تنظیمات را فقط هنگامی که خودرو متوقف است، انجام دهید.



صندلی عقب کشویی (۲/۲)

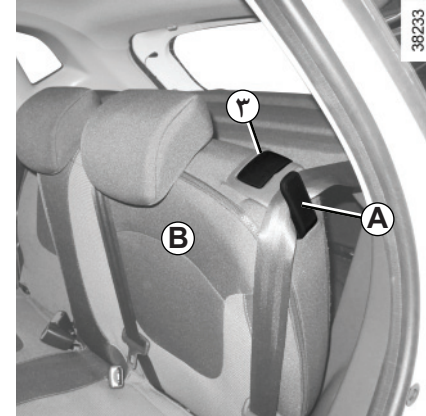

برای خواباندن پشتی

پشتی صندلی را به اندازه کافی جلو ببرید.
پشت سری را کاملاً پایین بیاورید. کمربندهای ایمنی را در راهنماهای **A** قرار دهید.
دستگیره **۳** را بالا بکشید و پشتی **B** را بخوابانید.

قبل از حرکت دادن پشتی، کمربند را در راهنمای **A** قرار دهید تا امکان آسیب رسیدن به کمربند وجود نداشته باشد.

برای برگرداندن پشتی صندلی به حالت اولیه، فرآیند را به صورت معکوس اجرا کنید.

پشتی را در محل خود قرار دهید و آن را در پایه نگهدارنده جا ببندازید.

به دلایل ایمنی، این تنظیمات را فقط هنگامی که خودرو متوقف است، انجام دهید.

خواباندن پشتی صندلی کوچک عقب **B**، مانع استفاده از صندلی وسط می‌شود زیرا امکان بستن کمربند ایمنی وجود نخواهد داشت (عدم دسترسی به قلاب کمربند).

هنگام حرکت دادن نشیمنگاه صندلی عقب، مطمئن شوید هیچ چیز قلاب‌ها را مسدود نکند (بخشی از بدن، حیوان، سنگ‌ریزه، دستمال، اسباب‌بازی...).



هنگام برگرداندن پشتی صندلی به محل اولیه، از قفل شدن پشتی اطمینان حاصل نمایید.



در صورت استفاده از روکش‌های آماده، مطمئن شوید که مانع قفل شدن پشتی نگردد. دقت کنید کمربندها در محل صحیح خود قرار گیرند. پشت سری‌ها را مجدداً در جای خود قرار دهید.

صندوق عقب

38178



باز کردن صندوق عقب

دکمه ۱ را فشار دهید و درب صندوق را به طرف بالا بکشید.

بستن درب صندوق عقب

با استفاده از دستگیره‌های داخلی ۲، درب صندوق را پایین بیاورید.

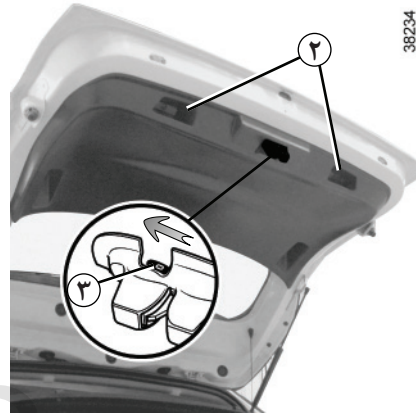

38234

باز کردن دستی درب صندوق از داخل خودرو

در صورتی که امکان باز کردن قفل صندوق وجود نداشته باشد، می‌توان آنرا به صورت دستی از داخل باز کرد:

- پشتی(های) صندلی عقب را برای دسترسی به صندوق عقب بخوابانید؛
- یک مداد یا یک شیء نوک تیز مشابه را داخل حفره ۳ نمایید و مجموعه را همان‌طور که در شکل نشان داده شده است حرکت دهید؛
- درب صندوق عقب را فشار دهید تا باز شود.

تاقچه عقب

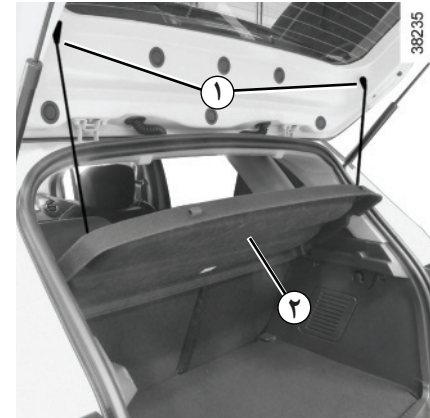
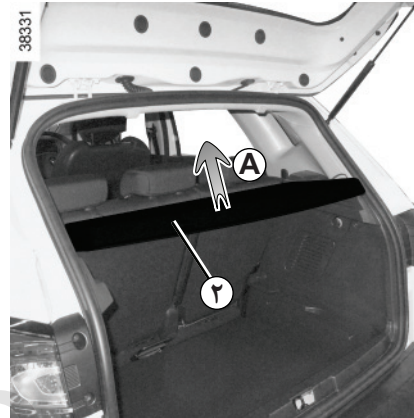
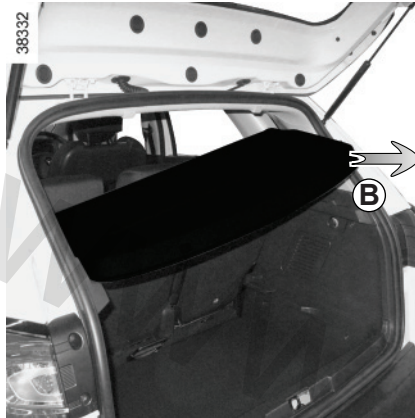

- یک طرف تاقچه را بلند کنید؛
- تاقچه را با شروع از سمتی که بالاتر است، به طرف خود بکشید (حرکت در جهت فلش B).
- برای نصب مجدد تاقچه، فرآیند را به صورت معکوس اجرا کنید.

باز کردن

- دو بند ۱ را از درب صندوق جدا کنید؛
- تاقچه ۲ را تا نیمه بالا بیاورید تا آزاد شود (حرکت در جهت فلش A)؛

هیچ‌گونه وسیله‌ای، به خصوص اشیاء سنگین و محکم را روی تاقچه قرار ندهید. در صورت ترمز ناگهانی یا بروز تصادف ممکن است جان سرنشینان خودرو به خطر بیفتد.



چیدمان صندوق عقب (۲/۱)



وضعیت کاملاً پایین (عدم استفاده)

امکان استفاده از فضای بیشتری را در صندوق عقب فراهم می‌آورد.

- کفی متحرک ۱ را بردارید؛
- آن را از زیر ریل‌های ۲ و ۳ در صندوق عقب قرار دهید.

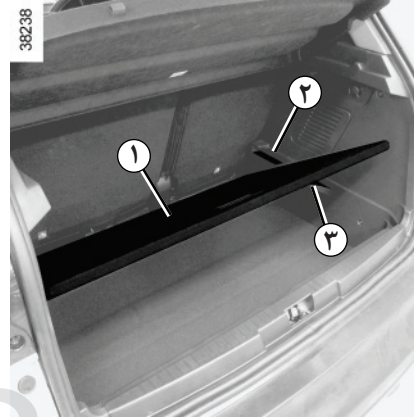

وضعیت میانی

با تثبیت کفی در این موقعیت، امکان دسترسی به ابزارهای واقع در زیر کفپوش صندوق عقب فراهم می‌آید.

- کفی متحرک ۱ را بردارید؛
- آن را بین ریل‌های ۲ و ۳ قرار دهید.



کفی متحرک ۱

برحسب سطح خودرو، کفی متحرک دو رو است.

وضعیت هم‌سطح

با جلو دادن نشیمنگاه صندلی عقب می‌توان به وضعیت مسطح دست یافت و محفظه صندوق را به دو فضای مجزا تقسیم نمود.

کفی متحرک بر روی ریل‌های ۲ و ۳ قرار می‌گیرد.

بار مجاز بر روی کفی متحرک: ۱۲۰ کیلوگرم که به صورت یکنواخت توزیع شده باشد.

چیدمان صندوق عقب (۲/۲)

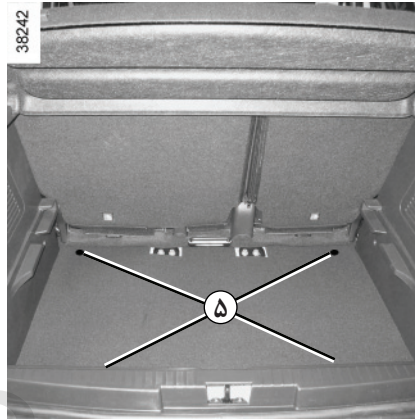

قلاب‌های مهار بار
نقاط اتصال ۵



قلاب ۴
امکان آویزان کردن یک کیف را فراهم می‌آورد.

در صورتی که خودروی شما به قلاب‌های مهار بار مجهز نیست، می‌توانید آنها را از نمایندگی‌های مجاز تهیه نمایید.

حمل اشیاء داخل صندوق عقب

همیشه وسایلی را که می‌خواهید حمل کنید به صورتی قرار دهید که بزرگترین سطح آنها به قسمت‌های زیر تکیه کند:

- پشتی صندلی عقب، برای حمل وسایل در حالت معمولی (حالت A).

- پشتی صندلی‌های جلو، در حالتی که پشتی صندلی عقب خوابانده شده و کفی متحرک در وضعیت مسطح قرار دارد (حالت B).

- پشتی صندلی‌های جلو، در حالتی که پشتی صندلی عقب خوابانده شده و کفی متحرک برای حمل بیشترین مقدار بار در وضعیت کاملاً پایین قرار دارد، (حالت C).

اگر می‌خواهید اشیاء را روی پشتی خوابانده شده بگذارید، لازم است قبل از خواباندن پشتی صندلی پشت سری‌های آنرا در بیاورید تا پشتی به خوبی روی نشیمنگاه قرار بگیرد.

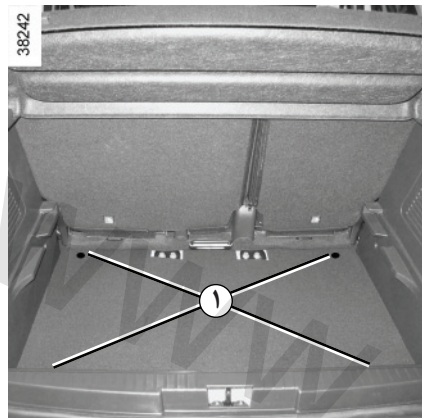

38240



38241



38417



همیشه اشیاء خیلی سنگین را مستقیماً روی کف خودرو بگذارید. اگر خودروی شما به قلاب‌های مهار بار ۱ در کف صندوق عقب مجهز است، جهت نگهداری اشیاء از آنها استفاده کنید. وسایل را به نحوی در خودرو قرار دهید که هیچ یک از آنها در هنگام ترمز ناگهانی و شدید روی سرنشینان جلو پرتاب نشود. کمربندهای عقب را حتی هنگامی که کسی در عقب خودرو ننشسته است، ببندید.



حمل اشیاء: وسیله نقلیه یدک

24981

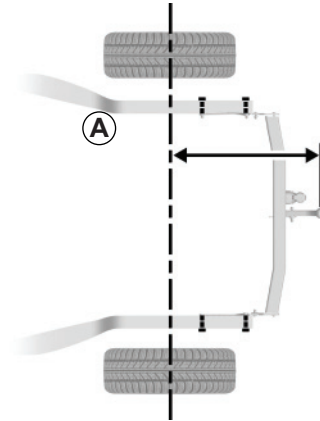

24982



حداکثر اندازه A: ۷۷۵ میلیمتر.

جهت اطلاع از وزن قابل قبول بر روی قلاب اتصال، حداکثر وزن یدک کشیدن با ترمز و بدون ترمز: به فصل ۶، بخش «وزن‌ها» مراجعه فرمایید.

برای اطلاع از نحوه نصب و شرایط استفاده، به دفترچه راهنمای تجهیزات مراجعه نمایید.

توصیه می‌شود این دفترچه راهنما را به همراه دیگر مدارک نزد خود نگه دارید.

در صورتی که برجستگی سر قلاب اتصال جلوی پلاک شماره خودرو یا چراغ مه شکن عقب قرار می‌گیرد، در مواقع غیر از یدک کشی آن را بردارید.
در تمامی شرایط، قوانین محلی را رعایت کنید.

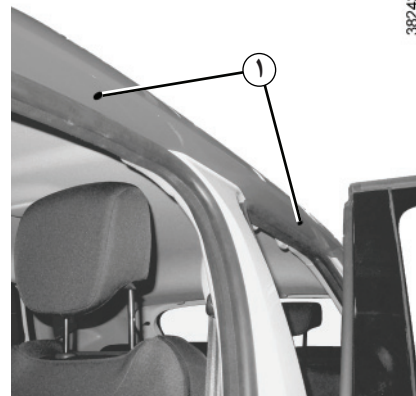

دسترسی به نقاط نصب

برای دسترسی به نقاط نصب 1 درب‌های خودرو را باز کنید.



در صورتی که باربندهای اصل و مورد تایید بخش خدماتی توسط پیچ تحویل داده شده‌اند، برای نصب باربند فقط از همین پیچ‌ها استفاده کنید.

احتیاط‌های لازم در هنگام استفاده

باز کردن درب صندوق عقب

قبل از باز کردن درب صندوق وسایل و یا تجهیزاتی را که بر روی باربند نصب شده‌اند (باربند دوچرخه، باربند صندوقی و ...)، بررسی نمایید: این وسایل باید به خوبی در جای خود قرار گرفته و بسته شده باشند و نباید مانع عملکرد درب صندوق عقب شوند.

توصیه می‌شود برای انتخاب تجهیزات منطبق با خودروی خود، به نمایندگی‌های مجاز مراجعه کنید. برای اطلاع از نحوه نصب باربند سقف و شرایط استفاده از آن، به دفترچه راهنمای سازنده محصول مراجعه نمایید. توصیه می‌شود این دفترچه راهنما را به همراه دیگر مدارک نزد خود نگهدارید.

وزن مجاز بر روی باربند: ۸۰ کیلوگرم (با در نظر گرفتن تجهیزات حمل)



قرار دادن اشیاء و یا تجهیزات (باربند دوچرخه...) بر روی اسپویلر مجاز نیست.



اسپویلر A

تجهیزات مالتی مدیا

وجود و محل قرارگیری این تجهیزات به سطح خودرو بستگی دارد.

- ۱ صفحه نمایش لمسی؛
- ۲ سوکت‌های مالتی مدیا؛
- ۳ کلیدهای کنترل زیر فرمان؛
- ۴ کنترل صدا؛
- ۵ میکروفن.

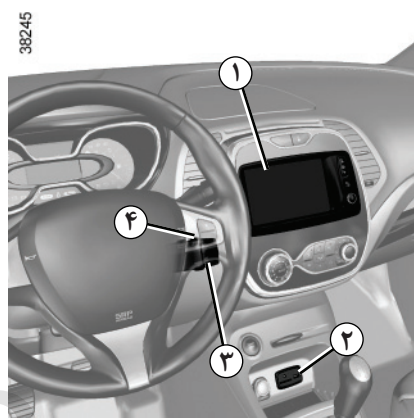

برای آگاهی از نحوه عملکرد تجهیزات، به دفترچه راهنمای آن مراجعه کنید.

استفاده از تلفن

یادآوری می‌شود که رعایت قوانین موجود در مورد استفاده از این نوع وسایل الزامی است.



www.nasicoelec.ir

فصل ۴: سرویس و نگهداری

۲-۴	درب موتور
۴-۴	سطح روغن موتور: اطلاعات کلی
۵-۴	سطح روغن موتور: اضافه کردن، پر کردن
۶-۴	تعویض روغن موتور
۷-۴	سطح سیالات
۷-۴	مایع خنک کننده
۸-۴	روغن ترمز
۹-۴	مخزن شیشه شوی
۹-۴	فیلترها
۱۰-۴	فشار باد لاستیکها
۱۲-۴	باتری
۱۳-۴	سرویس و نگهداری بدنه
۱۵-۴	نگهداری تجهیزات داخلی
۱۷-۴	روکش صندلیها

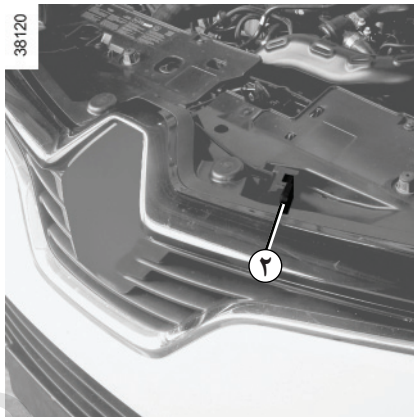

38120

ضامن ایمنی درب موتور

زبانه ۲ را به سمت چپ فشار دهید و همزمان درب موتور را بلند کنید.

باز کردن درب موتور

درب موتور را با دست بالا ببرید، سپس به وسیله جک‌ها نگه داشته می‌شود.

به درب موتور فشار وارد نکنید: ممکن است به طور ناخواسته بسته شود.



38119

برای باز کردن درب موتور اهرم ۱ را بکشید.

قبل از انجام هر گونه عملیات بر روی محفظه موتور، خاموش کردن موتور از طریق فشار دادن دکمه استارت الزامی است «به بخش روشن کردن، خاموش کردن موتور» در فصل ۲ رجوع کنید.



هنگام کار بر روی موتور، مطمئن شوید که دسته برف پاک‌کن در وضعیت خاموش قرار دارد.



خطر ایجاد جراحت.

هنگام کار در نزدیکی موتور، مراقب گرمای احتمالی آن باشید. علاوه بر این موتور فن رادیاتور ممکن است هر لحظه شروع به کار نماید.



خطر ایجاد جراحت.

درب موتور (۲/۲)

بستن درب موتور

بررسی کنید چیزی در محفظه موتور جا نمانده باشد. برای بستن درب موتور، قست وسط درب را بگیرید تا ارتفاع ۳۰ سانتیمتری محل بسته شدن پایین بیاورید و سپس آنرا رها کنید. درب موتور بر اثر وزن خود بسته می‌شود.

از قفل شدن کامل درب موتور اطمینان حاصل کنید.



مطمئن شوید هیچ چیز مانع جا افتادن زبانه در گیره نشود (سنگریزه، دستمال...).

در صورت وارد آمدن ضربه، حتی خفیف، به جلو پنجره یا درب موتور، هر چه سریع‌تر سیستم قفل درب موتور را توسط نمایندگی مجاز مورد بازبینی قرار دهید.



بعد از انجام هر گونه عملیات بر روی محفظه موتور، مطمئن شوید هیچ وسیله‌ای در آن جا نمانده است (دستمال، ابزار...).



این وسایل می‌توانند به موتور آسیب برسانند یا باعث وارد آمدن خسارت شوند.

سطح روغن موتور: اطلاعات کلی

موتور از روغن برای روغن کاری و خنک کردن قطعات متحرک استفاده می‌کند و طبیعی است که در فاصله بین دو تعویض سطح روغن به میزان مناسب رسانده شود.

با وجود این، اگر بعد از دوره آب بندی، کم شدن روغن بیشتر از ۰.۵ لیتر در هر ۱۰۰۰ کیلومتر بود، به نمایندگی مجاز مراجعه نمایید.

فواصل زمانی: سطح روغن را به طور مرتب، به خصوص قبل از سفرهای طولانی بررسی نمایید تا از وارد آمدن خسارت جدی به موتور جلوگیری شود.

به منظور جلوگیری از سرریز شدن روغن، توصیه می‌شود هنگام اضافه کردن روغن از یک قیف مخصوص استفاده کنید.

قبل از انجام هر گونه عملیات بر روی محفظه موتور، خاموش کردن موتور از طریق فشار دادن دکمه استارت الزامی است «به بخش روشن کردن، خاموش کردن موتور» در فصل ۲ رجوع کنید.

31613

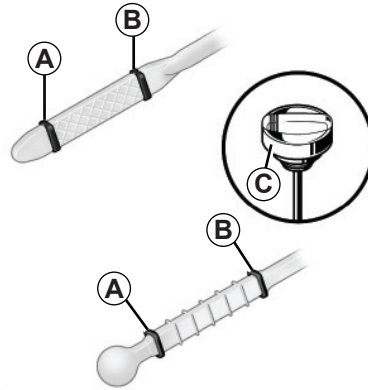

بررسی سطح روغن

بررسی سطح روغن باید زمانی که موتور برای مدت طولانی خاموش بوده و خودرو روی زمین مسطح قرار دارد، صورت گیرد.

برای اطلاع دقیق از میزان روغن و اطمینان از اینکه مقدار آن از سطح حداکثر بالاتر نیست (خطر سوختن موتور)، استفاده از گیج روغن الزامی است. به صفحه‌های بعد مراجعه کنید.

نمایشگر صفحه نشانگرها فقط هنگامی که سطح روغن موتور از حداقل کمتر باشد اخطار می‌دهد.

- گیج روغن را بیرون بیاورید و آن را با یک پارچه تمیز و بدون پرز پاک کنید؛
- گیج روغن را تا انتها وارد کنید (برای خودروهایی که به «درپوش - گیج» C مجهز هستند، درپوش را کاملاً بچکانید)؛
- گیج را مجدداً خارج کنید؛
- سطح روغن را بررسی کنید: هیچ‌گاه نباید پایین‌تر از سطح حداقل A و بالاتر از حداکثر B باشد.
- بعد از انجام این عملیات، گیج را تا انتها وارد کنید یا درپوش - گیج را کاملاً بچکانید و محکم کنید.



افزودن روغن بیش از سطح حداکثر

سطح روغن موتور نباید به هیچ‌وجه از میزان حداکثر B بیشتر شود: خطر آسیب رسیدن به موتور و کاتالیست کانورتور. اگر سطح روغن از میزان حداکثر گذشت، خودرو را روشن نکنید و با نمایندگی مجاز تماس بگیرید.



سطح روغن موتور: اضافه کردن تا سطح مناسب (۲/۱)

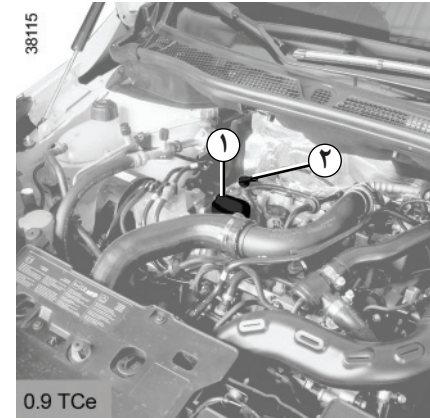
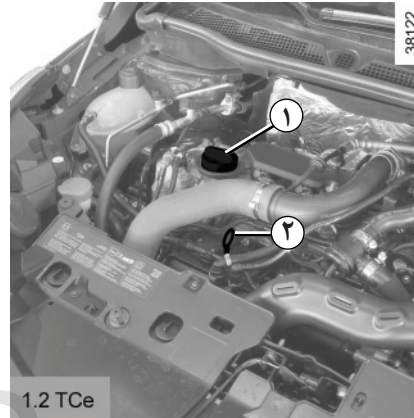
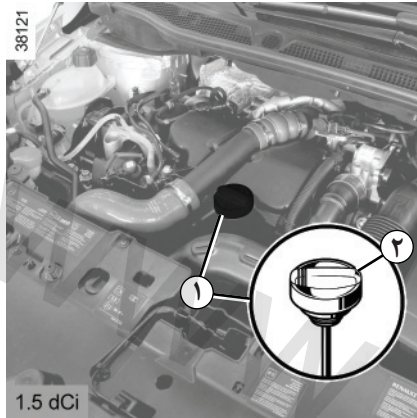

اضافه کردن تا سطح مناسب

خودرو باید روی زمین مسطح بوده و موتور آن خاموش و سرد باشد (به عنوان مثال: قبل از اولین روشن کردن آن در روز).

قبل از انجام هر گونه عملیات بر روی محفظه موتور، خاموش کردن موتور از طریق فشار دادن دکمه استارت الزامی است «به بخش روشن کردن، خاموش کردن موتور» در فصل ۲ رجوع کنید.



- درپوش ۱ را باز کنید؛
- سطح روغن را به مقدار مناسب برسانید (جهت اطلاع، ظرفیت بین علامت‌های حداقل و حداکثر گیج ۲ برحسب نوع موتور ۱,۵ تا ۲ لیتر است)؛
- حدود ۱۰ دقیقه صبر کنید تا روغن وارد موتور شود؛
- سطح روغن را به وسیله گیج ۲ بررسی نمایید (به‌همان روشی که قبلاً توضیح داده شد).
- بعد از انجام این عملیات، گیج را تا انتها وارد کنید و درپوش را کاملاً ببیچانید و محکم کنید.

به منظور جلوگیری از سرریز شدن، توصیه می‌شود هنگام اضافه کردن روغن از یک قیف مخصوص استفاده کنید.

مراقب باشید سطح روغن از علامت «حداکثر» نگذرد و قرار دادن گیج ۱ و بستن درپوش ۲ را فراموش نکنید.

سطح روغن موتور: اضافه کردن تا سطح مناسب (۲/۲) / تعویض روغن موتور

تعویض روغن موتور

فواصل زمانی: به دفترچه سرویس و نگهداری خودرو مراجعه نمایید.

ظرفیت تعویض روغن

به دفترچه سرویس و نگهداری خودرو یا نمایندگی مجاز مراجعه نمایید.

سطح روغن را همیشه با استفاده از گیج و به روشی که شرح داده شد، کنترل کنید (هرگز نباید پایین‌تر از علامت حداقل و بالاتر از علامت حداکثر گیج باشد).

کیفیت روغن موتور

برای اطلاع از کیفیت روغن موتوری که باید استفاده شود، به دفترچه سرویس و نگهداری خودرو مراجعه نمایید.



پر کردن: هنگام افزودن روغن دقت کنید که روغن روی قطعات موتور نریزد: خطر بروز آتش سوزی. بستن درپوش را فراموش نکنید، در غیر این صورت ممکن است بر اثر پاشیدن روغن بر روی قطعات داغ موتور آتش سوزی رخ دهد.



هنگام کار بر روی موتور، مطمئن شوید که دسته برف پاک‌کن در وضعیت خاموش قرار دارد. خطر ایجاد جراحت.



موتور را در محیط بسته روشن نکنید: گازهای خروجی از اگزوز سمی است.



هنگام کار در نزدیکی موتور، مراقب گرمای احتمالی آن باشید. علاوه بر این موتور فن رادیاتور ممکن است هر لحظه شروع به کار نماید. خطر ایجاد جراحت.



تعویض روغن موتور: اگر درحالی‌که موتور داغ است روغن آنرا تعویض می‌کنید، مراقب باشید برآثر پاشیده شدن روغن دچار سوختگی نشوید.



افزودن روغن بیش از سطح حداکثر

سطح روغن موتور نباید به هیچ‌وجه از میزان حداکثر **B** بیشتر شود: خطر آسیب رسیدن به موتور و کاتالیست کانورتور. اگر سطح روغن از میزان حداکثر گذشت، **خودرو را روشن نکنید** و با نمایندگی مجاز تماس بگیرید.

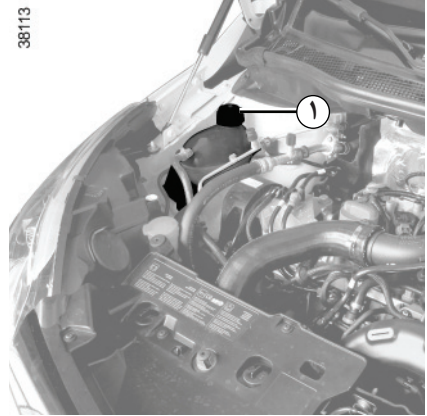

مایع خنک کننده

هنگامی که موتور سرد است و خودرو بر روی زمین مسطح قرار دارد، سطح مایع خنک کننده باید بین علامت‌های حداقل «MINI» و حداکثر «MAXI» موجود بر روی مخزن انبساط ۱ باشد.

نگذارید سطح مایع به علامت «MINI» برسد، در حالی که موتور سرد است آن را به سطح مناسب برسانید.

هنگام کار بر روی موتور، مطمئن شوید که دسته برف پاک‌کن در وضعیت خاموش قرار دارد.

خطر ایجاد جراحت.



فواصل زمانی بررسی سطح

سطح مایع خنک کننده را به طور مرتب کنترل نمایید (فقدان مایع خنک کننده خطر وارد آمدن خسارت جدی به موتور را در پی دارد).

در صورت نیاز به افزایش سطح مایع خنک کننده، فقط از مواد مورد تأیید نمایندگی‌های مجاز استفاده کنید تا موارد زیر تضمین شوند:

- محافظت در برابر یخ زدگی؛
- محافظت از مدار خنک کننده موتور در برابر خوردگی.

قبل از انجام هر گونه عملیات بر روی محافظه موتور، خاموش کردن موتور از طریق فشار دادن دکمه استارت الزامی است «به بخش روشن کردن، خاموش کردن موتور» در فصل ۲ رجوع کنید.



فواصل زمانی تعویض

به دفترچه سرویس و نگهداری خودرو مراجعه نمایید.

در صورت کم شدن غیر معمول یا پی در پی سطح مایع خنک کننده، به نمایندگی مجاز مراجعه نمایید.

هنگام داغ بودن موتور نباید هیچ گونه عملیاتی بر روی مدار خنک کننده صورت گیرد.



خطر سوختگی.

سطح روغن ترمز ۲

سطح روغن ترمز به طور معمول با سایش لنت‌ها پایین می‌آید، اما هیچ گاه نباید از علامت «MINI» پایین تر برود. اگر مایل هستید خودتان وضعیت ساییدگی دیسک‌ها و کاسه‌های ترمز را کنترل نمایید، از مستندات موجود در شبکه خدمات پس از فروش یا سایت اینترنتی سازنده استفاده کنید.

اضافه کردن

بعد از انجام هرگونه عملیات برروی مدار ترمز، روغن ترمز باید توسط یک متخصص تعویض گردد.

الزاماً از روغن ترمزهای مورد تأیید نمایندگی مجاز و فقط از قوطی پلمپ شده استفاده شود.

فواصل زمانی تعویض

به دفترچه سرویس و نگهداری خودرو مراجعه نمایید.

در صورت کم شدن غیر معمول یا پی درپی سطح روغن ترمز، به نمایندگی مجاز مراجعه نمایید.

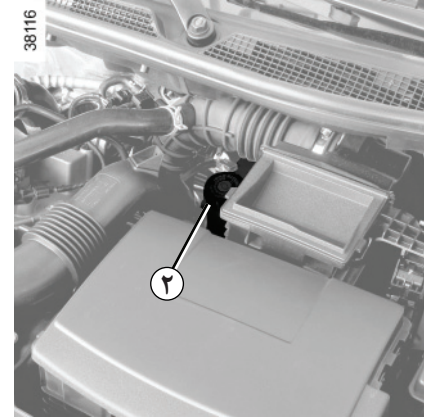

روغن ترمز

بررسی سطح روغن باید در حالی که موتور خاموش است و خودرو روی زمین مسطح قرار دارد انجام شود.

به طور مرتب و هر زمان که تغییری، حتی جزئی، در کارایی ترمز احساس کردید، سطح روغن ترمز را بررسی نمایید.

هنگام کار در نزدیکی موتور، مراقب گرمای احتمالی آن باشید. علاوه بر این موتور فن رادیاتور ممکن است هر لحظه شروع به کار نماید.



خطر ایجاد جراحت.

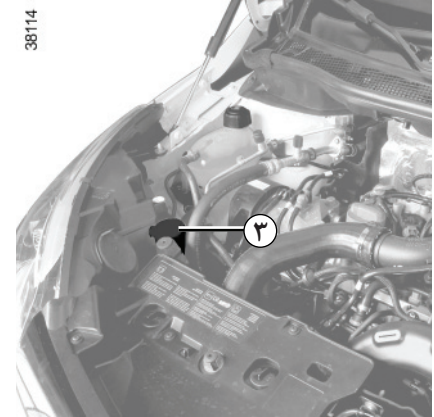

فیلترها

تعویض فیلترها (فیلتر هوا، فیلتر محافظه سرنشین، فیلتر سوخت...) در عملیات سرویس و نگهداری خودرو پیش بینی شده است.

فواصل زمانی تعویض فیلترها: به دفترچه سرویس و نگهداری خودرو مراجعه نمایید.

مخزن شیشه شوی

پر کردن

هنگامی که موتور خاموش است، درپوش ۳ را باز کنید. مایع را تا حدی که قابل مشاهده باشد پر کنید، سپس درپوش ببندید.

سیالات

مواد شیشه شوی (مواد ضد یخ در زمستان)



قبل از انجام هر گونه عملیات بر روی محافظه موتور، خاموش کردن موتور از طریق فشار دادن دکمه استارت الزامی است «به بخش روشن کردن، خاموش کردن موتور» در فصل ۲ رجوع کنید.



هنگام کار بر روی موتور، مطمئن شوید که دسته برف پاک‌کن در وضعیت خاموش قرار دارد. خطر ایجاد جراحات.



هنگام کار در نزدیکی موتور، مراقب گرمای احتمالی آن باشید. علاوه بر این موتور فن رادیاتور ممکن است هر لحظه شروع به کار نماید.

خطر ایجاد جراحات.

فشار باد لاستیک‌ها (۲/۱)

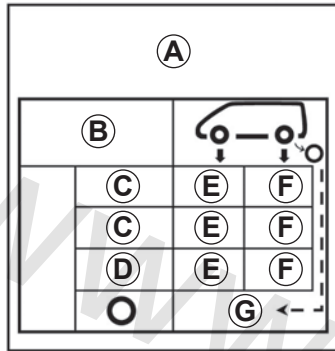

32705

خودروهای مجهز به هشدار کم شدن فشار باد لاستیک‌ها*

در صورت کم بودن باد لاستیک‌ها، (پنچری، کم شدن باد،...) چراغ هشدار (!) بر روی صفحه نشانگرها روشن می‌شود، به بخش «هشدار کم شدن فشار باد لاستیک‌ها» در فصل ۲ رجوع کنید.

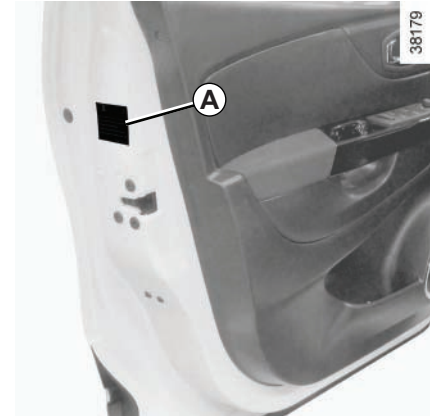

38179

برچسب A

برای مشاهده برچسب، درب راننده را باز کنید.

فشار باد لاستیک‌ها در حالتی که لاستیک‌ها **خنک هستند** کنترل شود. در صورتی که کنترل فشار باد نتواند در بر روی لاستیک‌های خنک انجام شود، باید به فشارهای تعیین شده مقدار ۰٫۲ تا ۰٫۳ بار (یا ۳ PSI) اضافه گردد. هرگز باد یک لاستیک گرم نباید خالی شود.

B: ابعاد لاستیک‌های خودرو.

C: سرعت حرکت پیش‌بینی شده.

D: فشار توصیه شده برای بهینه‌سازی مصرف سوخت.

تذکره: از راحتی رانندگی می‌تواند کاسته شود.

E: فشار باد لاستیک‌های جلو.

F: فشار باد لاستیک‌های عقب.

G: فشار باد چرخ زاپاس.



در صورت نیاز به تعویض لاستیک‌ها، باید فقط از لاستیک‌های با همان مارک، اندازه، نوع و ساختار بر روی یک محور استفاده شود.

لاستیک‌ها باید: یا مشابه لاستیک‌های اولیه باشند، و یا مورد تأیید سرویس فنی قرار گرفته باشند.

* در صورت نصب در خودروی شما

فشار باد لاستیک‌ها (۲/۲)

ایمنی چرخ‌ها و بستن زنجیر چرخ: برای اطلاع از شرایط نگهداری و بر حسب سطح خودرو، شرایط بستن زنجیر چرخ به بخش "لاستیک‌ها" در فصل ۵ مراجعه شود.

ویژگی استفاده از خودرو با حداکثر بار (حداکثر وزن مجاز خودرو با بار) و هنگام یدک کشیدن: حداکثر سرعت باید به ۱۰۰ کیلومتر در ساعت محدود گردد و فشار باد لاستیک‌ها ۰,۲ بار اضافه شود. به بخش "وزن‌ها" در فصل ۶ مراجعه نمایید.

www.nasicoelec.ir

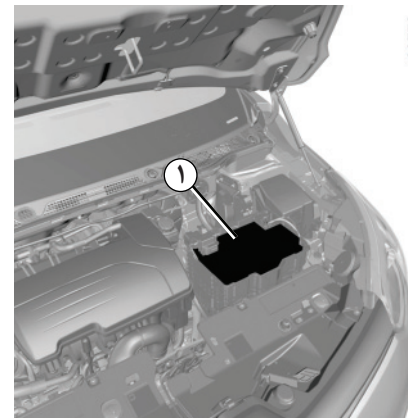

برحسب سطح خودرو، باتری ۱ زیر یک درپوش قرار گرفته و به سرویس و نگهداری نیاز ندارد.



باتری حاوی اسید سولفوریک است، بنابراین هنگام حمل یا جابه‌جایی آن، مراقب تماس اسید سولفوریک با پوست یا چشم‌های خود باشید. اگر چنین تماسی رخ داد، محل مورد نظر را با آب فراوان بشویید. در صورت لزوم، به پزشک مراجعه کنید.

تماس هرگونه شعله، اشیاء داغ یا جرقه با اجزاء باتری خطر انفجار را در پی خواهد داشت.

تعویض باتری

به دلیل پیچیدگی این عمل، توصیه می‌شود برای انجام آن به نمایندگی مجاز مراجعه نمایید.



قبل از انجام هر گونه عملیات بر روی محفظه موتور، خاموش کردن موتور از طریق فشار دادن دکمه استارت الزامی است «به بخش روشن کردن، خاموش کردن موتور» در فصل ۲ رجوع کنید.



با توجه به اینکه باتری از نوع **مخصوص** است، مراقب باشید آن را با همین نوع باتری تعویض کنید. با نمایندگی مجاز تماس بگیرید.



هنگام کار در نزدیکی موتور، مراقب گرمای احتمالی آن باشید. علاوه بر این موتور فن رادیاتور ممکن است هر لحظه شروع به کار نماید.

خطر ایجاد جراحات.

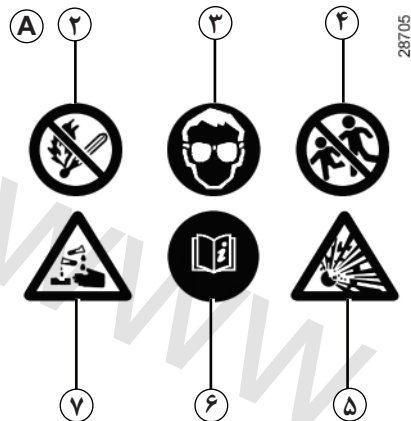

28705

برحسب A

- توصیه‌های درج شده بر روی باتری را رعایت کنید:
- ۲ نزدیک کردن شعله بدون محافظ و سیگار کشیدن ممنوع؛
 - ۳ محافظت از چشم‌ها الزامی است؛
 - ۴ کودکان را از محل دور کنید؛
 - ۵ وجود مواد قابل اشتعال؛
 - ۶ به دفترچه راهنما مراجعه نمایید؛
 - ۷ وجود مواد خورنده.

سرویس و نگهداری بدنه (۲/۱)

نگهداری صحیح از خودرو به طول عمر آن کمک می‌کند. بنابراین توصیه می‌شود به طور مرتب از قسمت‌های بیرونی خودرو مراقبت و نگهداری نمایید. خودرو شما از تکنیک ضد خوردگی بسیار کارآمدی برخوردار است. با این حال، عوامل مختلف بر روی آن بی اثر نیستند.

عوامل خورنده جوی

- آلودگی جوی (شهرها و نواحی صنعتی)،
- محیط‌های شور (نواحی ساحلی مخصوصاً با هوای گرم)،
- شرایط آب و هوایی فصلی و مرطوب (نمک پاشیده شده بر روی جاده در زمستان، آب استفاده شده برای شستشوی خیابان‌ها...).

ضربه‌های خفیف

عوامل ساینده

گرد و خاک موجود در هوا و شن‌هایی که توسط باد آورده می‌شود، گل و لای، سنگریزه‌هایی که از دیگر خودروها پرتاب می‌شود...

برای محافظت از خودرو در مقابل این عوامل، به‌کارگیری احتیاط‌هایی حداقلی ضروری است.

کارهایی که نباید انجام شود

زدودن چربی یا تمیز کردن قطعات مکانیکی (مانند: قطعات ظاهری موتور)، زیر اتاق، قطعات لولا دار (مانند: داخل درب‌ها) و قطعات پلاستیکی رنگ شده بیرونی (مانند: سپر) به کمک وسایل شوینده با فشار یا استفاده از موادی که مورد تأیید سرویس فنی نیستند. در صورت عدم توجه به توصیه‌های ذکر شده احتمال اکسیده شدن یا بروز ایراد در عملکرد وجود دارد.

شستن خودرو در زیر آفتاب یا در زمان یخ‌بندان.

زدودن و کندن گل و لای یا جرم‌ها به صورت خشک و بدون خمی کردن آنها.

انباشته شدن جرم در بیرون خودرو.

ایجاد و گسترش زنگ زدگی در محل خراشیدگی‌های احتمالی.

پاک کردن لکه‌ها با استفاده از حلال‌هایی که مورد تأیید نمایندگی مجاز نیستند و می‌توانند به رنگ خودرو آسیب برسانند.

رانندگی مداوم در برف و گل ولای بدون شستشوی خودرو به خصوص محفظه چرخ‌ها و زیر اتاق.

کارهایی که باید انجام شود

خودرو را به طور مرتب و در حالت خاموش بودن موتور با مواد شوینده مورد تأیید نمایندگی‌های مجاز بشوید (هرگز از مواد ساینده استفاده نکنید). ابتدا با استفاده از فشار آب مواد زیر را تمیز کنید:

- صمغ درختان یا آلودگی‌های صنعتی؛
- گل ولای که پوشش مرطوبی را در داخل محفظه چرخ‌ها و زیر اتاق به وجود می‌آورد؛
- فضولات پرندگان که به دلیل داشتن مواد اسیدی و خورنده خاصیت رنگ‌بری سریع دارد و حتی ممکن است به پوسته شدن رنگ نیز منجر شود؛

خودرو باید بلافاصله شسته شود تا لکه‌ها از بین بروند، زیرا با گذشت زمان از بین بردن آنها با مواد پولیش میسر نیست.

- نمک، به خصوص داخل محفظه چرخ‌ها و زیر اتاق، بعد از رانندگی در محل‌هایی که نمک‌پاشی پخش شده است.

هرگونه مواد گیاهی (صمغ، برگ درختان...) را به طور مرتب تمیز کنید.

قوانین محلی در خصوص شستشوی خودرو را رعایت کنید (برای مثال: خودرو را در معابر عمومی نشویید).

به منظور جلوگیری از زخمی شدن رنگ خودرو در جاده های شنی، رعایت فاصله مناسب با خودروی جلویی الزامی است.

در صورت زخمی شدن رنگ آنرا ترمیم نمایید تا از گسترش پوسیدگی جلوگیری شود.

اگر خودرو شما دارای گارانتی ضد خوردگی بدنه است، بازبینی های دوره ای را از یاد نبرید. به دفترچه سرویس و نگهداری خودرو مراجعه نمایید. در صورت نیاز به شستشوی اجزاء مکانیکی، لولاها و... حتماً آن‌ها را پس از شستشو با استفاده از مواد محافظ مورد تأیید پوشش دهید.

ویژگی های خودروهای دارای رنگ مات

این نوع رنگ نیازمند رعایت احتیاط‌هایی خاص است.

کارهایی که نباید انجام شود

- استفاده از مواد دارای موم (پولیش)؛
- ساییدن شدید؛
- استفاده از کارواش اتوماتیک؛
- شستشوی خودرو با جریان آب پر فشار؛
- چسباندن برچسب بر روی رنگ (خطر به جا ماندن اثر).

کارهایی که باید انجام شود

خودرو را با آب زیاد و به صورت دستی با استفاده از پارچه یا اسفنج نرم بشویید.

شستشو در کارواش اتوماتیک

قبل از مراجعه به کارواش، دسته برف پاک کن را در وضعیت خاموش قرار دهید (به پاراگراف «برف پاک کن، شیشه شوی» در فصل ۱ رجوع کنید). بررسی کنید که تجهیزات بیرونی مانند چراغ‌های اضافی و آینه‌ها محکم باشند و تیغه‌های برف پاک کن را با استفاده از چسب نواری مهار کنید. آنتن سقفی را در صورتی که خودرو به آن مجهز است، باز کنید. به خاطر داشته باشید نوار چسب را بردارید و بعد از شستشوی خودرو، آنتن را مجدداً نصب نمایید.

تمیز کردن چراغ های جلوی خودرو

با توجه به اینکه چراغ‌های جلو به «لنز» پلاستیکی مجهز هستند، از یک دستمال نرم یا پنبه استفاده نمایید.

اگر به روش بالا تمیز نشد، چراغ را به کمی محلول آب و صابون آغشته نمایید و سپس آنرا با یک دستمال نرم یا پنبه مرطوب تمیز کنید.

در پایان چراغ را به آرامی با دستمال نرم خشک کنید.

استفاده از مواد دارای الکل ممنوع است.

برای سرویس و نگهداری بدنه مواد مخصوصی در نظر گرفته شده است که می‌توانید آنها را از نمایندگی‌های مجاز تهیه نمایید.

نگهداری تجهیزات داخلی (۲/۱)

نگهداری صحیح از خودرو به طول عمر آن کمک می‌کند. بنابراین توصیه می‌شود به طور مرتب از قسمت‌های داخلی خودرو مراقبت و نگهداری نمایید.

لکه باید به سرعت تمیز شود.

هر نوع لکه‌ای را می‌توان با استفاده از آب سرد (یا ولرم) و صابون طبیعی بر طرف نمود.

استفاده از مواد شوینده (مایع ظرفشویی، پودر لباسشویی، مواد دارای الکل...) ممنوع است.

از یک دستمال نرم استفاده کنید.

محل را آبکشی و خشک کنید.

طلق شفاف تجهیزات

(برای مثال: صفحه نشانگرها، ساعت، نمایشگر دمای بیرون خودرو، نمایشگر رادیو...)

از یک پارچه نرم یا پنبه استفاده کنید. اگر مؤثر نبود، از یک پارچه نرم (یا پنبه) که به کمی آب صابون آغشته شده استفاده کنید، سپس آن را با یک پارچه نرم و یا پنبه مرطوب تمیز کنید.

در پایان، محل را به آرامی با دستمال نرم خشک کنید.

استفاده از مواد دارای الکل ممنوع است.

کمربندهای ایمنی

کمربندهای ایمنی را تمیز نگه دارید. برای این منظور آنها را با استفاده از مواد مورد تأیید بخش فنی (قابل تهیه در نمایندگی‌ها) یا آب ولرم و صابون و یک اسفنج بشویید و سپس با یک پارچه خشک نمایید.

استفاده از مواد پاک‌کننده یا رنگ‌ممنوع است.

پارچه (صندلی‌ها، تزیینات درب‌ها...)

برای خودروهای مجهز به روکش صندلی قابل برداشتن، به بخش «روکش صندلی‌ها» در فصل ۴ رجوع کنید.

قسمت‌های پارچه‌ای را به طور مرتب گردگیری کنید.

لکه مایعات

از آب و صابون استفاده کنید.

یک دستمال نرم مرطوب را به آرامی روی لکه قرار دهید و بردارید (هرگز نسایید)، سپس محل را آبکشی و خشک نمایید.

لکه جامد یا چسبناک

مواد جامد یا چسبناک را بلافاصله با یک کاردک بردارید (برای جلوگیری از انتشار لکه از سمت بیرون به سمت مرکز حرکت کنید). طبق دستورالعمل مربوط به تمیز کردن لکه مایعات عمل نمایید.

دستورالعمل خاص برای شکلات و آدامس

یک تکه یخ روی لکه قرار دهید تا به صورت جامد درآید، سپس طبق دستورالعمل مربوط به تمیز کردن لکه‌های جامد عمل نمایید.

برای هر گونه راهنمایی جهت سرویس و نگهداری قسمت‌های داخلی و/یا اعلام نارضایتی از نتیجه کار، به نمایندگی مجاز مراجعه نمایید.

نگهداری تجهیزات داخلی (۲/۲)

باز کردن / نصب مجدد تجهیزات غیر ثابتی که از ابتدا روی خودرو نصب بوده‌اند

در صورتی که برای تمیز کردن محافظه سرنشین به جدا کردن تجهیزات غیر ثابت نیاز است (برای مثال زیرپایی)، دقت کنید آنها را به طور صحیح و در سمت مناسب نصب کنید (زیرپایی راننده باید سمت راننده نصب شود) و آنها را با قطعاتی که همراه تجهیزات ارائه شده است تثبیت نمایید (برای مثال زیرپایی راننده باید همیشه توسط بست‌های از پیش نصب شده تثبیت شود).

هنگامی که خودرو متوقف است، بررسی کنید که مانعی برای رانندگی وجود ندارد (ممانعت از پایین رفتن پدال‌ها، گیر کردن پاشنه به زیرپایی...).

کارهایی که نباید انجام شود

قرار دادن وسایلی مانند بوگیر، خوشبو کننده و غیره کنار دریچه‌های تهویه به هیچ وجه توصیه نمی‌شود، زیرا می‌تواند به پوشش روی داشبورد آسیب برساند.



استفاده از سیستم‌های شستشو با جریان آب پر فشار یا اسپری در داخل خودرو به هیچ وجه توصیه نمی‌شود: استفاده غیر محتاطانه از این وسایل می‌تواند به عملکرد صحیح اجزاء الکتریکی یا الکترونیکی خودرو آسیب برساند.

روکش صندلی‌ها (۵/۱)



برحسب سطح خودرو، امکان باز کردن روکش صندلی‌ها وجود دارد (برای مراقبت و نگهداری، ایجاد تغییرات...).

روش برداشتن روکش صندلی

برای بیرون آوردن روکش پشتی یا نشیمنگاه صندلی همیشه از روش **A** که در تصویر بالا نشان داده شده است، پیروی کنید: نوارهای خودچسب را پاره نکنید.

برحسب سطح خودرو، برخی روکش‌ها دارای یک علامت‌گذاری هستند که نشان می‌دهد صندلی سرنشین دارای بست ISOFIX است. هنگام نصب مجدد یا تعویض روکش، اطمینان حاصل کنید که روکش دارای همین علامت‌گذاری است.

به دلایل ایمنی، این تنظیمات را فقط هنگامی که خودرو متوقف است، انجام دهید.



هنگام نصب مجدد روکش صندلی‌ها، اطمینان حاصل کنید قفل کمربندهای ایمنی و بست‌های ISOFIX آزاد باشند



احتیاط‌های لازم در هنگام استفاده

هنگامی که روکش‌ها باز شده‌اند:

- از صندلی‌ها استفاده نکنید؛
- مراقب نوارهای خودچسب باشید.

دستورالعمل‌های شستشو

دستورالعمل‌های شستشوی روی برچسب روکش را رعایت کنید، به ویژه:

- روکش‌ها را همراه دیگر منسوجات نشویید؛
 - دور خشک‌کن بیشتر از ۸۰۰ دور در دقیقه نباشد؛
 - روکش‌ها را بیشتر از ۵ بار نشویید.
- روکش‌ها را بعد از خشک شدن تا نکنید و روی هم قرار ندهید.

خطر تغییر شکل جدی.

روکش صندلی‌ها (۵/۲)

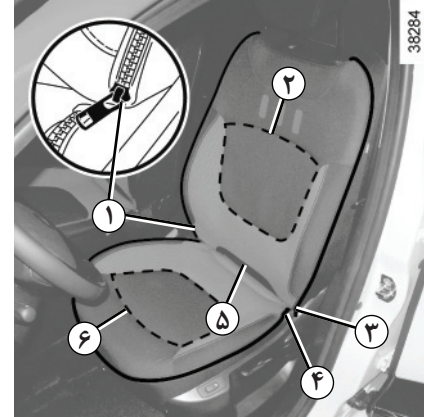

صندلی جلو

باز کردن روکش پشتی صندلی

- پشتی را به سمت عقب خم کنید؛
- زیپ‌های ۱ و ۳ را باز کنید؛
- نوارهای خود چسب ۵ بین پشتی و نشیمنگاه را جدا کنید؛
- روکش را با رعایت روش **A** بردارید.

نصب روکش پشتی صندلی

- پشتی را به سمت عقب خم کنید؛
- روکش را روی پشتی صندلی قرار دهید؛
- زیپ‌های ۱ و ۳ را ببندید؛
- نوارهای خودچسب ۲ را وصل کنید؛
- نوارهای خودچسب ۵ بین پشتی و نشیمنگاه صندلی را وصل کنید.

برداشتن روکش نشیمنگاه صندلی

- زیپ ۴ نشیمنگاه را باز کنید؛
- روکش را با رعایت روش **A** باز کنید.

نصب مجدد روکش نشیمنگاه صندلی

- روکش را روی نشیمنگاه قرار دهید؛
- زیپ ۴ نشیمنگاه را ببندید؛
- نوارهای خودچسب ۶ را وصل کنید.

هنگام نصب مجدد روکش صندلی‌ها، اطمینان حاصل کنید قفل کمربندهای ایمنی و بست‌های ISOFIX آزاد باشند



به دلایل ایمنی، این تنظیمات را فقط هنگامی که خودرو متوقف است، انجام دهید.



روکش صندلی‌ها (۵/۳)

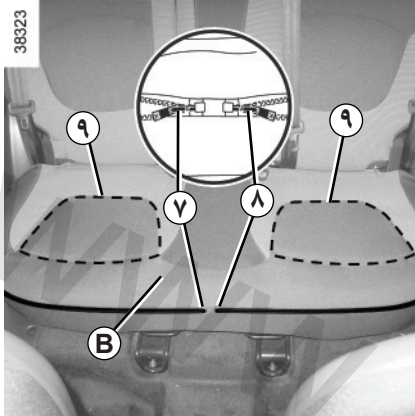

- نصب مجدد روکش نشیمنگاه صندلی B**
- روکش را روی نشیمنگاه B قرار دهید؛
 - زیپ‌های 7 و 8 را ببندید؛
 - نوارهای خودچسب 9 را وصل کنید.

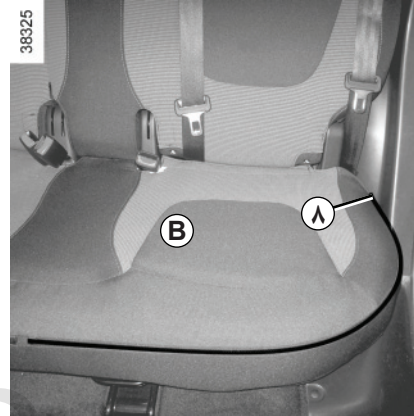

- برداشتن روکش نشیمنگاه B**
- زیپ‌های 7 و 8 نشیمنگاه B را باز کنید؛
 - روکش را با رعایت روش A بردارید.

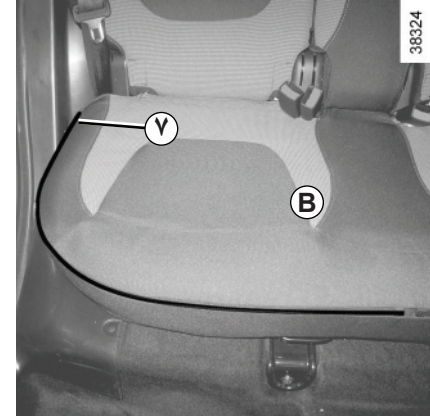

صندلی عقب

- صندلی جلو را جلو ببرید؛
- پشت سری صندلی عقب را بالا ببرید؛
- کمربندهای ایمن را آزاد کنید.

هنگام حرکت دادن صندلی‌های عقب، مطمئن شوید هیچ چیز قلاب‌های نگهدارنده را مسدود نکند (بخشی از بدن، حیوان، سنگ‌ریزه، دستمال، اسباب‌بازی...).



به دلایل ایمنی، این تنظیمات را فقط هنگامی که خودرو متوقف است، انجام دهید.



روکش صندلی‌ها (۵/۴)

- نوارهای خودچسب را وصل کنید؛
- دقت کنید روکش پشتی **C** به شکلی صحیح زیر راهنمای ۱۰ کمر بند وسط قرار گیرد؛
- نوارهای خودچسب ۱۳ را وصل کنید؛
- قسمت پایین روکش را بین پشتی **C** و نشیمنگاه **B** بلغزانید؛
- پشتی **C** را با استفاده از دکمه ۱۱ روی نشیمنگاه بخوابانید؛
- نوارهای خود چسب ۱۵ را بین پشتی **C** و نشیمنگاه **B** وصل کنید؛
- پشتی **C** را بلند کنید و مطمئن شوید درست قفل شده است.

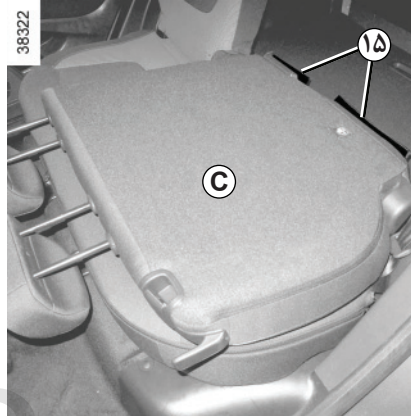

نصب مجدد روکش پشتی صندلی **C**

- روکش را روی پشتی **C** قرار دهید؛
- برای قرار دادن روکش، کمر بند وسط را کنار بزنید؛
- زیپ‌های ۱۲ و ۱۴ پشتی **C** را ببندید؛

هنگام برگرداندن پشتی صندلی به محل اولیه، از قفل شدن پشتی اطمینان حاصل نمایید.



در صورت استفاده از روکش اضافی، دقت کنید که روکش مانع وصل شدن قفل پشتی نشود. دقت کنید کمر بندها در محل صحیح خود قرار گیرند. پشت سری‌ها را مجدداً در جای خود قرار دهید.

هنگام نصب مجدد روکش صندلی‌ها، اطمینان حاصل کنید قفل کمر بندهای ایمنی و بست‌های ISOFIX آزاد باشند

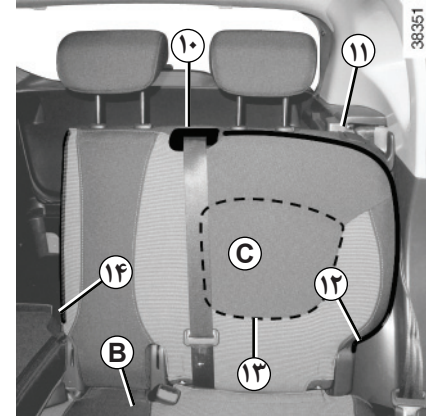

برداشتن روکش پشتی صندلی **C**

- پشتی **C** را با استفاده از گیره ۱۱ روی نشیمنگاه بخوابانید؛
- نوارهای خود چسب ۱۵ بین پشتی و نشیمنگاه را جدا کنید؛
- پشتی **C** را بلند کنید و مطمئن شوید درست قفل شده است.
- زیپ‌های ۱۲ و ۱۴ پشتی **C** را باز کنید؛
- روکش را با رعایت روش **A** بردارید.

روکش صندلی‌ها (۵/۵)

نصب مجدد روکش پشتی صندلی D

- روکش را روی پشتی D قرار دهید؛
- زیپ ۲۰ را ببندید؛
- نوارهای خودچسب ۱۹ را وصل کنید؛
- قسمت پایین روکش را بین پشتی D و نشیمنگاه بلغزانید؛
- پشتی D را با استفاده از دکمه ۱۶ روی نشیمنگاه بخوابانید؛
- زیپ ۱۸ پشتی D را ببندید؛
- نوارهای خود چسب ۱۷ را بین پشتی و نشیمنگاه وصل کنید؛
- پشتی D را به طور کامل بلند کنید و مطمئن شوید درست قفل شده است.

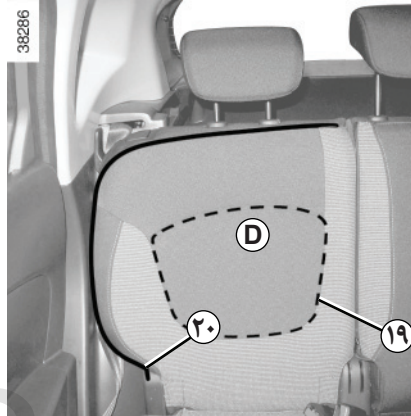

- زیپ ۲۰ پشتی D را باز کنید؛
- روکش را با رعایت روش A باز کنید.

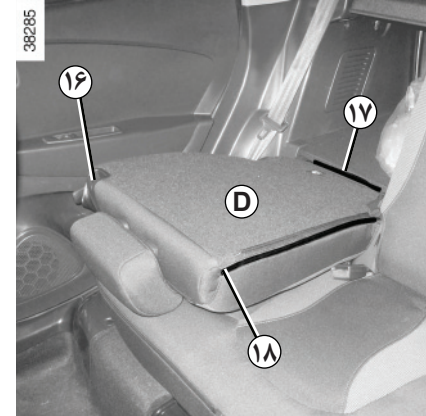

برداشتن روکش پشتی صندلی D

- پشتی D را با استفاده از دکمه ۱۶ روی نشیمنگاه بخوابانید؛
- نوارهای خود چسب ۱۷ بین پشتی و نشیمنگاه را جدا کنید؛
- زیپ ۱۸ پشتی D را باز کنید؛
- پشتی D را بلند کنید و مطمئن شوید درست قفل شده است.

هنگام برگرداندن پشتی صندلی به محل اولیه، از قفل شدن پشتی اطمینان حاصل نمایید.



در صورت استفاده از روکش اضافی، دقت کنید که روکش مانع وصل شدن قفل پشتی نشود. دقت کنید کمربندها در محل صحیح خود قرار گیرند. پشت سری‌ها را مجدداً در جای خود قرار دهید.

هنگام حرکت دادن صندلی‌های عقب، مطمئن شوید هیچ چیز قلاب‌های نگهدارنده را مسدود نکند (بخشی از بدن، حیوان، سنگ‌ریزه، دستمال، اسباب‌بازی...).



www.nasicoelec.ir

فصل ۵: دستورالعمل‌های کاربردی

۲-۵	پنچری، چرخ زاپاس
۳-۵	کیت باد کردن لاستیک‌ها*
۶-۵	ابزارها
۷-۵	قالپاق - چرخ
۸-۵	تعویض چرخ
۱۰-۵	لاستیک‌ها (نکات ایمنی، نگهداری، استفاده در زمستان)
۱۳-۵	چراغ‌های جلو (تعویض لامپ‌ها)
۱۶-۵	چراغ‌های عقب و جانبی (تعویض لامپ‌ها)
۱۸-۵	روشنایی داخلی (تعویض لامپ‌ها)
۲۰-۵	کارت کلید رنو: باتری
۲۱-۵	فیوزها
۲۴-۵	باتری
۲۶-۵	سیستم صوتی خودرو
۲۷-۵	تجهیزات جانبی
۲۸-۵	برف پاک کن (تعویض تیغه‌ها)
۳۰-۵	بکسل کردن
۳۲-۵	بروز ایراد در عملکرد

پنچری، چرخ زاپاس

پنچری

برحسب سطح خودرو، یک چرخ زاپاس یا یک کیت باد کردن لاستیک‌ها در اختیار شما قرار گرفته است (به صفحه‌های بعد رجوع کنید).

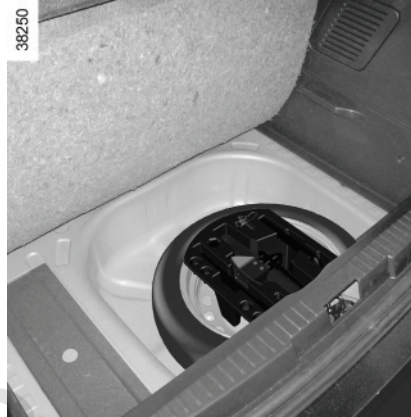

چرخ زاپاس

- درب صندوق عقب را باز کنید؛
 - کفی متحرک را در موقعیت میانی قرار دهید (به بخش «چیدمان صندوق عقب» در فصل ۳ رجوع کنید)؛
 - کفیپوش صندوق عقب را بلند کنید؛
 - جعبه ابزار را با استفاده از دستگیره‌های آن بیرون بیاورید؛
 - پیچ نگهدارنده چرخ زاپاس را باز کنید؛
 - چرخ زاپاس را خارج کنید.
- تذکر: چرخ پنچر را در کیسه‌ای که داخل جعبه ابزار موجود است قرار دهید و آن را در صندوق بگذارید.

اگر از عمر چرخ زاپاس زمان زیادی گذشته است، آنرا برای بازرسی به نمایندگی مجاز نشان دهید تا از وضعیت مناسب آن برای استفاده بدون خطر اطمینان حاصل نمایید.



خودروهایی که چرخ زاپاس آنها با چهار چرخ دیگر متفاوت است:

- هرگز از بیش از یک چرخ زاپاس روی خودرو استفاده نکنید.
- در اسرع وقت چرخ زاپاس را با چرخ اصلی مشابه چرخ اولیه، تعویض کنید.
- در طول مدت استفاده از آن، که باید موقتی باشد، سرعت خودرو نباید از سرعت تعیین شده در برجسب روی چرخ تجاوز نماید.
- نصب این چرخ می‌تواند رفتار معمول خودرو را تغییر دهد. از افزایش یا کاهش سرعت ناگهانی خودداری نمایید و سرعت خود را در پیچ‌ها کم کنید.
- در صورت نیاز به نصب زنجیر چرخ، چرخ زاپاس را روی محور عقب نصب کنید و فشار باد چرخ‌ها را بازدید نمایید.

کیت باد کردن لاستیک‌ها (۳/۱)

32788



این کیت، مخصوص تعمیر لاستیک‌هایی است که آسیب دیدگی آنها بر روی آج **A** و با اشیاء کمتر از ۴ میلی‌متر ایجاد شده است. با این کیت نمی‌توان انواع پنچری‌ها مانند بریدگی‌های بیش از ۴ میلی‌متر، شکاف‌های روی جداره لاستیک **B** و غیره را تعمیر کرد.

همچنین، مطمئن شوید که رینگ چرخ در وضعیت مطلوبی قرار دارد.

اگر جسم خارجی در محل پنچری لاستیک باقی مانده است آنرا خارج نکنید.



اگر لاستیک خودرو به دلیل رانندگی در حالت پنچری آسیب دیده است، از کیت باد کردن استفاده نکنید.

بنابراین، قبل از انجام هرکاری جداره لاستیک‌ها را به دقت بازمینی کنید.

به علاوه، حرکت کردن با لاستیک کم باد و یا بدون باد (پنچر)، باعث به خطر افتادن ایمنی و غیرقابل تعمیر شدن لاستیک می‌شود.

این تعمیرات موقتی است

لاستیکی که پنچر شده است حتماً باید توسط فردی متخصص مورد بازمینی (و در صورت امکان مورد تعمیر) قرار گیرد.

هنگام تعویض لاستیکی که با استفاده از کیت پنچرگیری تعمیر شده است، باید متخصص مربوطه را از این موضوع مطلع کنید.

به دلیل وجود ماده پنچرگیر در داخل لاستیک، ممکن است هنگام رانندگی لرزش احساس شود.



کیت پنچرگیری تنها برای باد کردن لاستیک خودروهایی است که از ابتدا به آن مجهز هستند. در هیچ صورتی، از این کیت برای باد کردن لاستیک‌های یک خودروی دیگر، یا هر نوع وسیله‌ای که باد می‌شود (حلقه نجات، قایق...) استفاده نکنید.

هنگام استفاده از کپسول محتوی مایع تعمیر لاستیک، از پاشیدن آن بر روی پوست جلوگیری کنید. با این حال، اگر ذراتی از آن به پوست شما پاشید، محل مورد نظر را با آب فراوان بشویید.

کیت تعمیرات را در دسترس کودکان قرار ندهید.

کپسول‌های مستعمل هرگز نباید در طبیعت رها شوند. آنها را در اختیار نمایندگی مجاز و یا سازمان‌هایی که مسؤلیت جمع‌آوری و بازیافت آنها را برعهده دارند قرار دهید.

تاریخ مصرف بر روی برچسب کپسول مشخص شده است. تاریخ انقضاء آنرا کنترل کنید.

برای تعویض شیلنگ باد و کپسول محتوی ماده پنچرگیری به نمایندگی مجاز مراجعه کنید.

کیت باد کردن لاستیک‌ها (۳/۲)

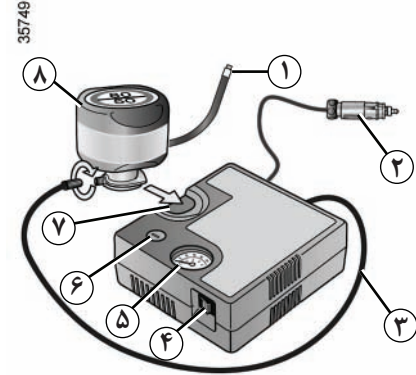

هنگامی که موتور روشن و ترمز دستی کشیده شده است،

- شیلنگ را از دور کپسول باز کنید؛
- شیلنگ ۳ کمپرسور را به کپسول ۸ وصل کنید؛
- برحسب سطح خودرو، کپسول ۸ را در محل ۷ به کمپرسور وصل یا پیچ کنید؛
- درپوش سوپاپ چرخ پنچر شده را باز کرده و سر شیلنگ ۱ کپسول را به آن پیچ کنید؛
- اتصال ۲ را الزاماً به پریز تغذیه تجهیزات جانبی خودرو وصل کنید؛
- دکمه ۴ را فشار دهید و لاستیک را با فشار توصیه شده باد کنید (به پاراگراف «فشار باد لاستیک‌ها» مراجعه کنید)؛

- بعد از حداکثر ۱۵ دقیقه، باد زدن را متوقف کنید و میزان فشار را (روی فشارسنج ۵) بررسی کنید.

تذکره: در طول زمانی که کپسول خالی می‌شود (حدوداً ۳۰ ثانیه)، فشارسنج ۵ برای چند لحظه فشار ۶ بار را نشان می‌دهد، سپس فشار افت می‌کند.

- فشار را تنظیم کنید: برای افزایش فشار به باد زدن با کیت ادامه دهید، و برای کاهش آن، دکمه ۶ را فشار دهید.

اگر میزان فشار ظرف ۱۵ دقیقه به ۱،۸ بار نرسید، تعمیر غیرممکن است، در این صورت خودرو را حرکت ندهید و با نمایندگی مجاز تماس بگیرید.

بر حسب سطح خودرو، در صورت پنچر شدن لاستیک، از کیتی که داخل صندوق عقب یا زیر کفیوش آن قرار دارد استفاده کنید.



در صورت توقف خودرو در حاشیه جاده، لازم است سایر رانندگان با استفاده از مثلث خطر یا دیگر تجهیزات ایمنی که قوانین کشور تعیین کرده است، از محل خودرو آگاه شوند.



قبل از استفاده از کیت پنچرگیری، خودرو را در محلی دور از رفت و آمد پارک نمایید، فلاشرها را روشن کنید، ترمز دستی را بکشید، تمامی سرنشینان خودرو را پیاده کنید و آنها را به محلی دور از تردد خودروها راهنمایی نمایید.

کیت باد کردن لاستیک‌ها* (۳/۳)

35749

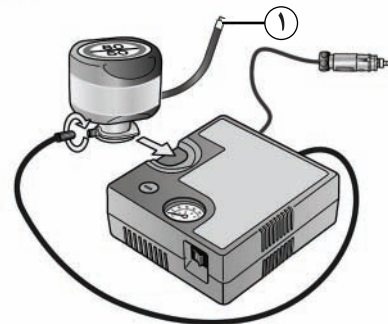

هنگامی که لاستیک به خوبی باد شد، کیت را جدا کنید: سر شیلنگ ۱ را به آرامی باز کنید به طوری که مواد از آن بیرون نپاشد، و کیسول را در یک کیسه پلاستیکی قرار دهید تا محتویات آن بیرون نریزد.

هیچ وسیله‌ای نباید زیر پای راننده وجود داشته باشد: در حالت ترمز شدید، این وسایل می‌توانند به زیر پدال بلغزند و مانع استفاده از پدال‌ها شوند.



- برچسب توصیه شیوه رانندگی را روی داشبورد، در محلی که توسط راننده قابل رویت باشد، نصب کنید.
- کیت را جمع کنید.
- بعد از اولین عملیات باد زدن، لاستیک همچنان باد کم می‌کند، برای بسته شدن سوراخ لازم است مدتی با خودرو رانندگی شود.
- خودرو را بلافاصله روشن کنید و با سرعتی بین ۲۰ تا ۶۰ کیلومتر در ساعت رانندگی کنید تا ماده به طور یکنواخت در چرخ پراکنده شود، بعد طی ۳ کیلومتر توقف کنید و فشار را کنترل نمایید.
- اگر فشار بیشتر از ۱،۳ بار، اما کمتر از فشار توصیه شده بود، آن را تنظیم کنید (به برچسب روی لبه درب راننده رجوع کنید)، در غیر این صورت با نمایندگی مجاز تماس بگیرید: تعمیر امکان پذیر نیست.

احتیاط‌های لازم هنگام استفاده از کیت

کار با کیت نباید بیش از ۱۵ دقیقه متوالی طول بکشد.



توجه: گم شدن درپوش سوپاپ یا بد بسته شدن آن ممکن است منجر به کاهش فشار باد شود.

همیشه از درپوش‌های سوپاپ مشابه با درپوش‌های اولیه استفاده کنید و آنها را کاملاً محکم کنید.



بعد از تعمیر با کمک کیت، نباید بیش از ۲۰۰ کیلومتر رانندگی کنید. به علاوه سرعت خود را کم کنید، سرعت نباید از ۸۰ کیلومتر در ساعت تجاوز کند. برچسبی که بر روی داشبورد درمحل دید چسبانده‌اید، این موضوع را به شما یادآوری می‌کند.

بسته به کشور یا قوانین محلی، ممکن است لازم باشد لاستیکی که به کمک کیت تعمیر شده، تعویض شود.

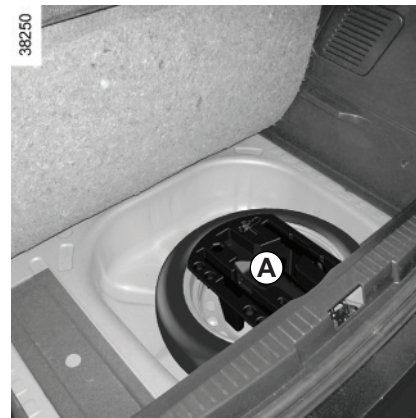

وجود ابزارها به سطح خودرو بستگی دارد.
 جعبه ابزار A در صندوق عقب، زیر کفپوش قرار گرفته است.
 درپوش را بردارید و آنرا خارج کنید.

کیسه پیچ‌های چرخ

35733

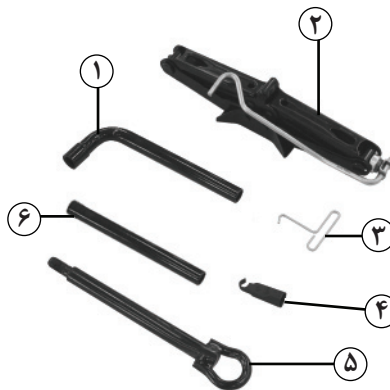

کیسه مخصوص لاستیک

این کیسه در جعبه ابزار قرار داده شده و برای قرار دادن لاستیک پنچر در صندوق عقب به کار می‌رود.

آچار چرخ ۱

امکان باز کردن و بستن پیچ‌های چرخ و حلقه بکسل ۵ را فراهم می‌آورد.

جک ۲

جک را قبل از قرار دادن در محل خود درست تا کنید (مراقب باشید دسته جک به طور صحیح قرار گیرد).

آچار قالیپاق ۳

امکان جدا کردن قالیپاق‌های چرخ‌ها را فراهم می‌آورد.

ابزار پیچ چرخ ۴

برای شروع بستن پیچ‌های چرخ یا تکمیل باز کردن آنها مورد استفاده قرار می‌گیرد.

حلقه بکسل ۵

به بخش «بکسل کردن: رفع خرابی» در فصل ۵ رجوع کنید.

اهرم ۶

برای بستن و باز کردن حلقه بکسل ۵.

هرگز ابزارها را در خودرو رها نکنید: ممکن است هنگام ترمزگیری پرتاب شوند. آنها را بعد از استفاده با دقت در جعبه ابزار محکم کنید و جعبه را در محل خود قرار دهید: خطر ایجاد جراثیم.



اگر در جعبه ابزار پیچ‌های چرخ قرار داده شده است، از آنها فقط برای چرخ زاپاس استفاده کنید: به برجسب روی چرخ زاپاس مراجعه کنید. جک برای تعویض چرخ‌ها به کار می‌رود. در هیچ شرایطی، نباید از آن برای عملیات دیگری از قبیل تعمیرات و یا دسترسی به زیر خودرو استفاده شود.

قالپاق - چرخ

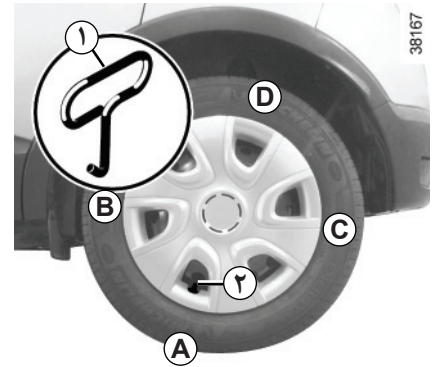

با وارد کردن آچار قالپاق ۱ (موجود در جعبه ابزار) در محل تورفتگی نزدیک سوپاپ باد چرخ ۲، قالپاق را در آورید.

برای نصب مجدد آن، موقعیتش را نسبت به سوپاپ باد چرخ ۲ تنظیم کنید. قلاب‌های نگه دارنده قالپاق را به ترتیب از طرف سوپاپ باد چرخ A، سپس طرف‌های B و C و در انتها سمت مقابل سوپاپ باد چرخ D به داخل فشار دهید.

هرگز ابزارها را در خودرو رها نکنید: ممکن است هنگام ترمزگیری پرتاب شوند. آنها را بعد از استفاده با دقت در جعبه ابزار محکم کنید و جعبه را در محل خود قرار دهید: خطر ایجاد جراحات.



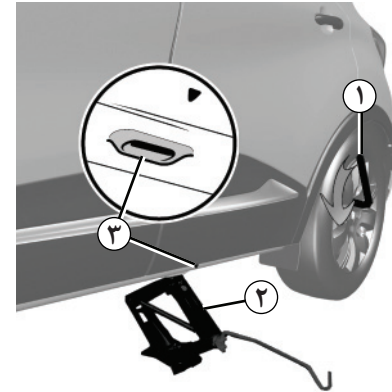

خودروهایی مجهز به جک و آچار چرخ

در صورت لزوم، قالباق را بیورید.

پیچ‌های چرخ را به کمک آچار چرخ ۱ شل کنید. آچار چرخ را طوری قرار دهید که بتوانید روی آن فشار وارد کنید.

شروع به پیچاندن (بالا بردن) دسته جک ۲ نمایید تا سر آن به شکلی مناسب زیر تکیه‌گاه فلزی چرخ مربوطه که با یک فلش ۳ مشخص شده است قرار گیرد.

فلاشرها را روشن کنید.
خودروی خود را ه دور از محل رفت و آمد، روی زمین مسطح، غیر لغزنده و مقاوم پارک کنید.



ترمز دستی را بکشید و دنده را از حالت خلاص خارج کنید (دنده یک و یا دنده عقب برای جعبه دنده دستی یا موقعیت P برای جعبه دنده اتوماتیک).

تمام سرنشینان را از خودرو پیاده و به محلی دور از تردد راهنمایی نمایید.

در صورت توقف خودرو در حاشیه جاده، لازم است سایر رانندگان با استفاده از مثلث خطر یا دیگر تجهیزات ایمنی که قوانین کشور تعیین کرده است، از محل خودرو آگاه شوند.



برای قرار دادن صحیح کفشک جک به پیچاندن دسته ادامه دهید (کفشک باید زیر خودرو و در راستای سر جک قرار گیرد).

چند دور بچرخانید تا چرخ از روی زمین جدا شود.

در صورتی که خودرو به جک، آچار چرخ و... مجهز نیست، می‌توانید آنها را از نمایندگی مجاز تهیه نمایید.



برای جلوگیری از خطر ایجاد جراحات یا آسیب رسیدن به خودرو، جک را تا جایی بالا ببرید که فاصله چرخ مورد نظر از زمین حداکثر ۳ سانتیمتر شود.

تعویض چرخ (۲/۲)

پیچ‌ها را باز کنید و چرخ را در آورید. چرخ زاپاس را بر روی تویی مرکزی چرخ قرار دهید و آنرا بچرخانید تا سوراخ‌های راهنمای نصب چرخ، در مقابل سوراخ‌های تویی چرخ قرار گیرند.

مطمئن شوید چرخ به خوبی روی تویی قرار گرفته است و پیچ‌ها را ببندید. جک را پایین بیاورید.

هنگامی که چرخ‌ها روی زمین قرار گرفتند، پیچ‌ها را محکم کنید و به منظور بازبینی میزان محکم شدن آنها (گشتاور محکم کردن ۱۰۵ Nm) و همچنین فشار باد چرخ زاپاس هر چه سریع‌تر به نمایندگی مجاز مراجعه نمایید.



هرگز ابزارها را در خودرو رها نکنید: ممکن است هنگام ترمز گیری پرتاب شوند. آنها را بعد از استفاده با دقت در جعبه ابزار محکم کنید و جعبه را در محل خود قرار دهید: خطر ایجاد جراحت.

اگر همراه با چرخ زاپاس، پیچ‌هایی ارائه شده است، از آنها فقط برای چرخ زاپاس استفاده نمایید. به برجسب روی چرخ زاپاس مراجعه کنید.

جک برای تعویض چرخ‌ها به کار می‌رود. در هیچ شرایطی، نباید از آن برای عملیات دیگری از قبیل تعمیرات و یا دسترسی به زیر خودرو استفاده شود.



در صورت پنچری، چرخ را در اسرع وقت تعویض نمایید.

لاستیکی که پنچر شده است الزاماً باید توسط فردی متخصص مورد بازبینی (و در صورت امکان مورد تعمیر) قرار گیرد.

لاستیک‌ها (۳/۱)

ایمنی چرخ‌ها و لاستیک‌ها

چرخ‌ها تنها محل تماس خودرو با جاده هستند، بنابراین نگهداری صحیح از آنها اهمیت بسیار زیادی دارد.

باید همواره از مقررات راهنمایی و رانندگی محلی پیروی نمایید.

31546



نگهداری از لاستیک‌ها

لاستیک‌ها باید در وضعیت مطلوبی باشند و آج آنها از برآمدگی خوبی برخوردار باشد؛ لاستیک‌های مورد تأیید سرویس فنی دارای نشانگرهای میزان فرسودگی ۱ هستند که شامل برجستگی‌های تعبیه شده در ضخامت آج است.

هنگامی که سطح روی لاستیک دچار فرسایش شود و به علامت‌های نشانه برسد، این نشانه‌ها قابل رویت می‌شوند ۲: در این هنگام لازم است لاستیک‌ها تعویض شوند چرا که عمق شیارهای روی لاستیک کمتر از ۱.۶ میلی‌متر است و این باعث می‌شود که چسبندگی بر روی جاده‌های خیس از بین برود.

رانندگی با بار زیاد، پیمودن مسیرهای طولانی در اتوبان‌ها به خصوص در هوای گرم و رانندگی مداوم در جاده‌های ناهموار روی فرسودگی سریع‌تر لاستیک‌ها و ایمنی اثر دارد.



حوادث رانندگی، از قبیل «برخورد به جدول پیاده رو»، احتمال آسیب دیدن لاستیک‌ها و رینگ چرخ‌ها، و نیز به هم خوردن تنظیمات اکسل جلو و عقب را در پی خواهد داشت. برای بررسی آنها به نمایندگی مجاز مراجعه نمایید.



در صورت نیاز به تعویض، باید فقط از لاستیک‌های با همان مارک، اندازه، نوع و ساختار استفاده نمایید.

لاستیک‌ها باید: با مشابه لاستیک‌های اولیه باشند، و یا مورد تأیید سرویس فنی قرار گرفته باشند.

لاستیک‌ها (۳/۲)

فشار باد لاستیک‌ها

فشارهای تعیین شده برای باد لاستیک‌ها را رعایت کنید (همین طور برای چرخ زاپاس)، آنها را حداقل یکبار در ماه، و نیز قبل از هر سفر طولانی مورد بررسی قرار دهید (به برجسب روی لبه درب راننده رجوع کنید).

فشار باد لاستیک‌ها باید زمانی که لاستیک‌ها خنک هستند بررسی شود: فشارهای بالاتر را که در هوای گرم و یا بعد از یک رانندگی با سرعت بالا ایجاد می‌شود، در نظر نگیرید.

در صورتی که بررسی فشار باد نتواند در بر روی لاستیک‌های **خنک** انجام شود، باید به فشارهای تعیین شده مقدار $۰,۲$ تا $۰,۳$ بار (یا ۳ PSI) اضافه گردد.

هیچ وقت نباید باد یک لاستیک گرم را خالی نماید.

خودروهای مجهز به هشدار کم شدن فشار باد لاستیک‌ها*

در صورت کم باد بودن لاستیک‌ها، (پنچری، کم شدن باد،...) چراغ هشدار  بر روی صفحه نشانگرها روشن می‌شود، به بخش «هشدار کم شدن فشار باد لاستیک‌ها» در فصل ۲ رجوع کنید.



فشار باد نامناسب باعث فرسودگی بیش از موعد و گرم شدن غیرطبیعی لاستیک‌ها می‌شود و همچنین پیامدهای بسیاری در زمینه ایمنی در پی خواهد داشت:

- عملکرد بد در جاده،
 - خطر ترکیدن و یا از دست دادن آج لاستیک.
- فشار باد لاستیک به وزن و سرعت خودرو بستگی دارد. باد لاستیک‌ها را برحسب شرایط استفاده از خودرو تنظیم نمایید (به برجسب روی لبه درب راننده رجوع کنید).



توجه داشته باشید که از بین رفتن یا درست بسته نشدن درپوش سوپاپ باد چرخ می‌تواند باعث کم شدن فشار باد آن شود. همیشه از درپوش‌های سوپاپ مشابه با درپوش‌های اولیه استفاده کنید و آنها را کاملاً محکم کنید.

* در صورت نصب در خودروی شما

لاستیک‌ها (۳/۳)

چرخ زاپاس

به بخش‌های «چرخ زاپاس» و «تعویض چرخ» در فصل ۵ مراجعه نمایید.

جابه‌جایی چرخ‌ها

این کار توصیه نمی‌گردد.

تعویض لاستیک‌ها

استفاده در زمستان

زنجر چرخ

بنا به دلایل ایمنی، بستن زنجر چرخ بر روی چرخ‌های اکسل عقب اکیداً ممنوع است.

سوار کردن چرخ‌هایی با اندازه بزرگتر از اندازه اولیه بستن زنجر چرخ را غیر ممکن می‌کند.

لاستیک‌های زمستانی یا برقی

توصیه می‌شود هر چهار چرخ را به این نوع لاستیک مجهز نمایید.

توجه: این لاستیک‌ها گاهی دارای جهت چرخش و شاخص حداکثر سرعت تعیین شده هستند که ممکن است از حداکثر سرعت خودرو کمتر باشد.

لاستیک یخ شکن

استفاده از این لاستیک‌ها فقط برای یک دوره زمانی محدود که توسط قوانین و مقررات محلی مشخص می‌شود، امکان پذیر است. رعایت سرعت تعیین شده در مقررات راهنمایی و رانندگی الزامی است. این لاستیک‌ها باید دست کم بر روی دو چرخ اکسل جلو نصب شوند.

بستن زنجر چرخ فقط بر روی لاستیک‌هایی با همان اندازه لاستیک اولیه خودرو امکان پذیر است.



به دلایل ایمنی، این عمل باید فقط به یک متخصص سپرده شود.



سوار کردن یک لاستیک متفاوت می‌تواند موارد زیر را تغییر دهد:

- انطباق خودرو با مقررات جاری؛ رفتار آن در پیچ‌ها،
- سفتی فرمان؛
- بستن زنجر چرخ.

در هر صورت توصیه می‌شود به نمایندگی‌های مجاز که می‌توانند شما را در انتخاب تجهیزات مناسب برای خودرو راهنمایی کنند، مراجعه نمایید.

چراغ‌های جلو: تعویض لامپ‌ها (۳/۱)

38185

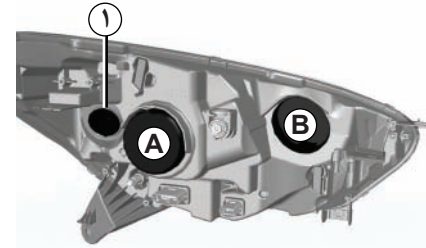

چراغ راهنما

نگهدارنده لامپ را یک چهارم دور بچرخانید و لامپ را خارج کنید.

نوع لامپ: PY21W.

بعد از نصب لامپ، از قفل شدن آن مطمئن شوید.

چراغ نور پایین

برای تعویض لامپ:

- درپوش A را بردارید؛
- اتصال الکتریکی ۵ را جدا کنید (اتصال سیاه)؛
- فنر ۲ را آزاد کنید و لامپ را بیرون بیاورید.

نوع لامپ: H1.

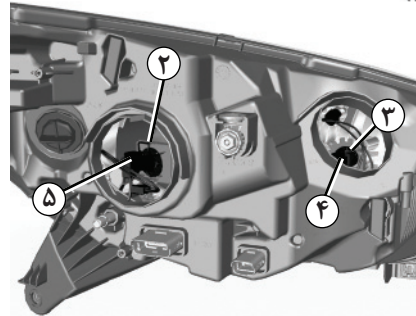

38186

چراغ نور بالا

برای تعویض لامپ:

- درپوش B را بردارید؛
- اتصال الکتریکی ۴ را جدا کنید (اتصال سیاه)؛
- فنر ۳ را آزاد کنید و لامپ را بیرون بیاورید.

نوع لامپ: H1.

برای جلوگیری از آسیب رسیدن به ترمز چراغ، الزاماً از لامپ ضد ماورای بنفش ۵۵ وات استفاده کنید.

به شیشه لامپ دست نزنید. آنرا از قسمت انتهایی بگیرید.

بعد از تعویض لامپ، درپوش را دوباره با دقت سر جای خود قرار دهید.



لامپ‌ها تحت خلاء هستند و ممکن است هنگام تعویض شکسته شوند. خطر ایجاد جراثیم.



هنگام کار در نزدیکی موتور، مراقب گرمای احتمالی آن باشید. علاوه بر این موتور فن رادیاتور ممکن است هر لحظه شروع به کار نماید. خطر ایجاد جراثیم.



قبل از انجام هر گونه عملیات بر روی محفظه موتور، خاموش کردن موتور از طریق فشار دادن دکمه الزامی است «به بخش روشن کردن، خاموش کردن موتور» در فصل ۲ رجوع کنید.

چراغ‌های جلو: تعویض لامپ‌ها (۳/۲)

38185

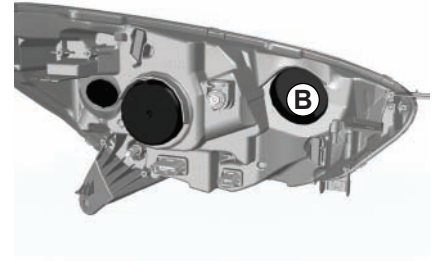

چراغ کوچک جلو

درپوش **B** را برای تعویض لامپ بردارید.
برای دسترسی به لامپ، نگهدارنده ۶ را بیرون بیاورید.
نوع لامپ: **W5W**.



هنگام کار در نزدیکی موتور، مراقب گرمای احتمالی آن باشید. علاوه بر این موتور فن رادیاتور ممکن است هر لحظه شروع به کار نماید.

خطر ایجاد جراحت.

38186

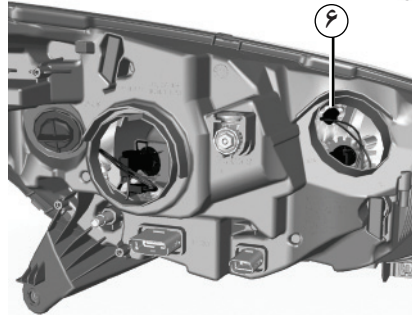

قبل از انجام هر گونه عملیات بر روی محفظه موتور، خاموش کردن موتور از طریق فشار دادن دکمه استارت الزامی است «به بخش روشن کردن، خاموش کردن موتور» در فصل ۲ رجوع کنید.



لامپ‌ها تحت خلاء هستند و ممکن است هنگام تعویض شکسته شوند.
خطر ایجاد جراحت.

شما می‌توانید به منظور رعایت قوانین محلی یا از روی احتیاط، یک جعبه حاوی انواع لامپ‌ها و فیوزها را از نمایندگی‌های مجاز تهیه نمایید.

چراغ‌های جلو: تعویض لامپ‌ها (۳/۳)

چراغ مه شکن اضافی

اگر تمایل دارید که خودروی خود را به چراغ «مه‌شکن» مجهز نمایید، به نمایندگی مجاز مراجعه کنید.

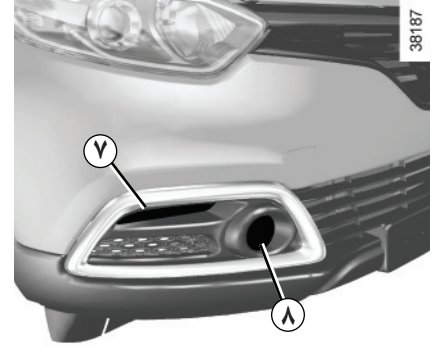

چراغ‌های روز ۷

به نمایندگی مجاز رجوع کنید.

چراغ‌های مه شکن جلو ۸

از زیر خودرو می‌توانید به لامپ دسترسی پیدا کنید؛

درپوش را آزاد کنید؛

نگهدارنده لامپ را یک چهارم دور بچرخانید.

نوع لامپ: H16LL

نوع لامپ برای خودروهای مجهز به روشن شدن چراغ در سر پیچ‌ها: H11LL

www.nasir.com

هرگونه دستکاری (یا تغییرات) بر روی مدار الکتریکی باید توسط یکی از نمایندگی‌های مجاز که قطعات لازم را در اختیار دارند صورت پذیرد، چرا که یک اتصال غلط ممکن است منجر به خرابی کل سیستم الکتریکی شود (سیم کشی، اجزاء، و به خصوص دینام).



چراغ‌های عقب و جانبی: تعویض لامپ‌ها (۲/۱)

38182

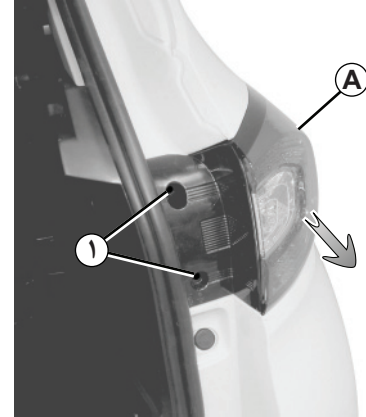

چراغ‌های کوچک/ترمز و چراغ راهنما
درب صندوق را باز کنید و پیچ‌های ۱ را باز کنید.



لامپ‌ها تحت خلاء هستند و ممکن است هنگام تعویض شکسته شوند.
خطر ایجاد جراثیم.

38183

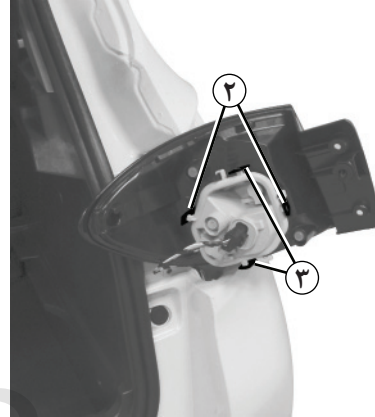

قسمت بیرونی **A** چراغ را بکشید و مجموعه چراغ عقب را خارج کنید.
نگهدارنده لامپ را با باز کردن گیره ۲ و سپس گیره‌های ۳ جدا کنید. لامپ را تعویض کنید.
نگهدارنده لامپ را نصب کنید و مجموعه را کاملاً فشار دهید تا جا بیفتد. از قفل شدن چراغ اطمینان حاصل کنید.
پیچ‌های ۱ را ببندید.

38184

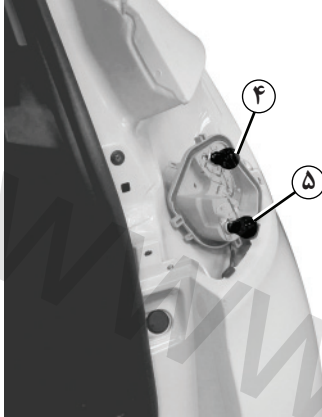

۴ چراغ کوچک و ترمز
نوع لامپ: P21/5W
۵ چراغ راهنما
نوع لامپ: PY21

38190

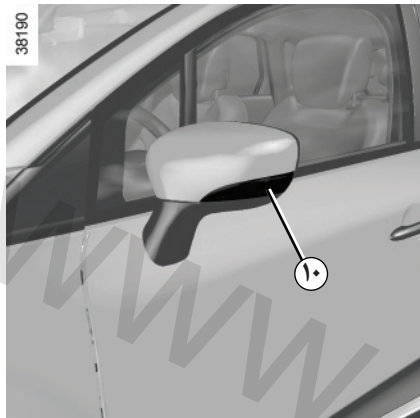

چراغ راهنمای جانبی ۱۰

به دلیل لزوم باز کردن آینه جانبی، به نمایندگی مجاز رجوع کنید.

نوع لامپ: W5W.

چراغ‌های عقب و جانبی: تعویض لامپ‌ها (۲/۲)

38294

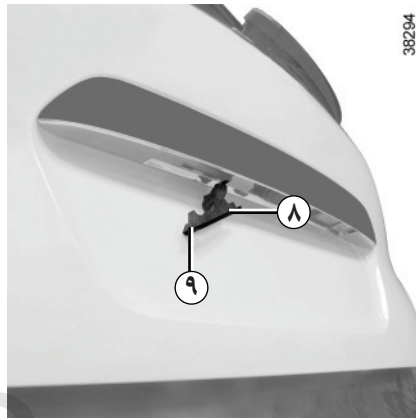

چراغ پلاک ۸

– چراغ ۸ را با فشار دادن زبانه ۹ آزاد کنید.

– برای دسترسی به لامپ روکش را بردارید.

نوع لامپ: W5W.

38188

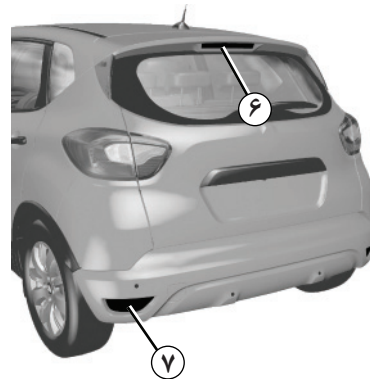

چراغ سوم ترمز ۶

به نمایندگی مجاز مراجعه کنید.

چراغ دنده عقب و مه شکن عقب ۷

به دلیل لزوم باز کردن سپر عقب، به نمایندگی مجاز رجوع کنید.

لامپ‌ها تحت خلاء هستند و ممکن است هنگام تعویض شکسته شوند.
خطر ایجاد جراثیم.



روشنایی داخلی: تعویض لامپها (۲/۱)



نور ملایم ۲

به نمایندگی مجاز رجوع کنید.



چراغ سقف

طلق چراغ را (با کمک ابزاری مانند پیچ گوشتی تخت) بردارید. لامپ مربوطه را باز نمایید.

نوع لامپ: W5W

لامپها تحت خلاء هستند و ممکن است هنگام تعویض شکسته شوند. خطر ایجاد جراثیم.



روشنایی داخلی: تعویض لامپها (۲/۲)

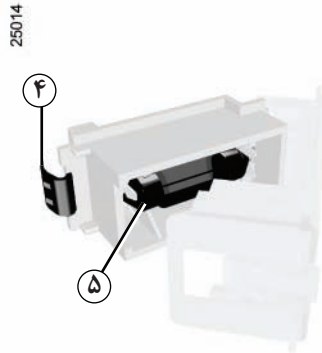

برای بیرون آوردن نگهدارنده لامپ و دسترسی به لامپ بر روی زبانه ۴ فشار بیاورید.
نوع لامپ: فشنگی C5W.

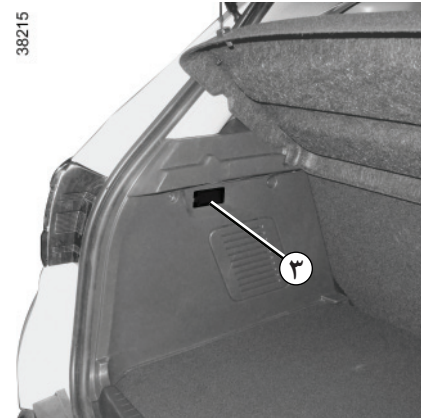

چراغ صندوق عقب

چراغ ۳ را با فشار دادن زبانه‌های دو طرف آن (با استفاده از پیچ گوشتی تخت) آزاد کنید.
اتصال چراغ را جدا کنید.

لامپها تحت خلاء هستند و ممکن است هنگام تعویض شکسته شوند.
خطر ایجاد جراحت.



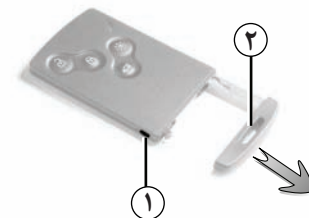

تعویض باتری

با ظاهر شدن پیغام «KEYCARD BATTERY LOW» بر روی صفحه نشانگرها، باتری کارت کلید را تعویض نمایید. برای این منظور دکمه ۱ را فشار دهید و همزمان کلید یدکی ۲ را بیرون بکشید، سپس درپوش ۳ را با استفاده از زبانه ۴ باز کنید.

باتری را با فشار دادن یک سمت آن (حرکت A) و بلند کردن سمت دیگر (حرکت B) خارج کنید، سپس ضمن رعایت موقعیت قطبها و مدل باتری که روی درپوش ۳ درج شده است، آن را تعویض نمایید.

برای بستن کارت کلید، مراحل بالا را در جهت عکس انجام دهید، سپس یکی از دکمه‌های کارت را در نزدیکی خودرو چهار بار فشار دهید: با روشن شدن خودرو، پیغام محو می‌شود.

تذکر: هنگام تعویض باتری، به مدار الکترونیکی و اتصالات داخل کارت کلید دست نزنید.

مراقب باشید درپوش درست جا بیفتد.

باتری‌ها را می‌توانید از نمایندگی مجاز تهیه نمایید، عمر مفید آنها حدود دو سال است. مراقب باشید روی باتری اثر رنگ نباشد: خطر اتصال الکتریکی غیر صحیح.



ایراد در عملکرد

در صورتی که باتری برای تضمین عملکرد صحیح کارت کلید ضعیف باشد، روشن کردن خودرو (با قرار دادن کارت کلید در کارت‌خوان) و باز کردن/ بستن قفل درب‌های خودرو همچنان امکان‌پذیر است (به بخش «باز کردن / بستن قفل درب‌ها» در فصل ۱ رجوع کنید).

باتری‌های مستعمل هرگز نباید در طبیعت رها شوند، آنها را در اختیار سازمان‌هایی که مسئولیت جمع‌آوری و بازیافت این گونه باتری‌ها را دارند قرار دهید.



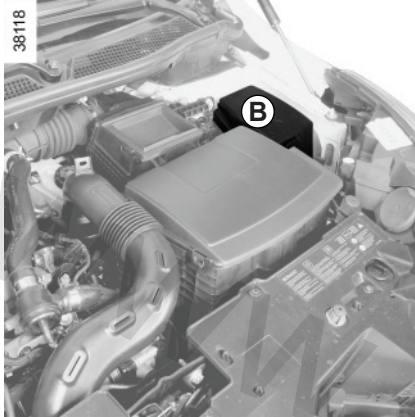

فیوزهای داخل محفظه موتور B

بعضی از عملکردها به وسیله فیوزهایی که در جعبه فیوز موتور B قرار دارند، محافظت می‌شوند. با این حال، از آنجایی که دسترسی به آنها مشکل است، توصیه می‌شود برای تعویض این فیوزها به نمایندگی مجاز مراجعه کنید.

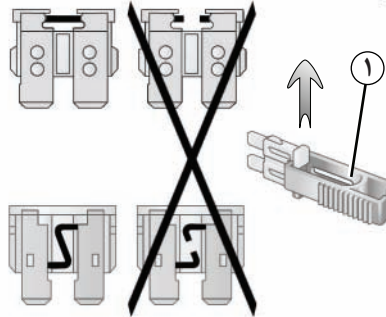

گیره ۱

فیوز را به کمک گیره ۱ که در پشت درپوش A قرار گرفته است، بیرون بکشید. برای بیرون آوردن فیوز از لای گیره، آنرا به صورت کشویی از کنار حرکت دهید. توصیه می‌شود که از محل‌های خالی فیوزها استفاده نشود.



فیوزهای داخل محفظه سرنشین A

در صورت بروز ایراد در عملکرد یکی از تجهیزات الکتریکی، وضعیت فیوزها را بررسی نمایید. درپوش A را باز کنید.

فیوز مورد نظر را امتحان کنید، در صورت نیاز، آنرا الزاماً باید با یک فیوز با شدت جریان یکسان جایگزین نمایید.



استفاده از فیوز با شدت جریان قوی ترمی تواند باعث داغ شدن بیش از حد مدار الکتریکی گردد (خطر آتش سوزی).

شما می‌توانید به منظور رعایت قوانین محلی یا از روی احتیاط، یک جعبه حاوی انواع لامپها و فیوزها را از نمایندگی‌های مجاز تهیه نمایید.

فیوزها (۳/۲)

جدول جانمایی فیوزها

(تعداد فیوزهای موجود به سطح تجهیزات خودرو بستگی دارد)

39421

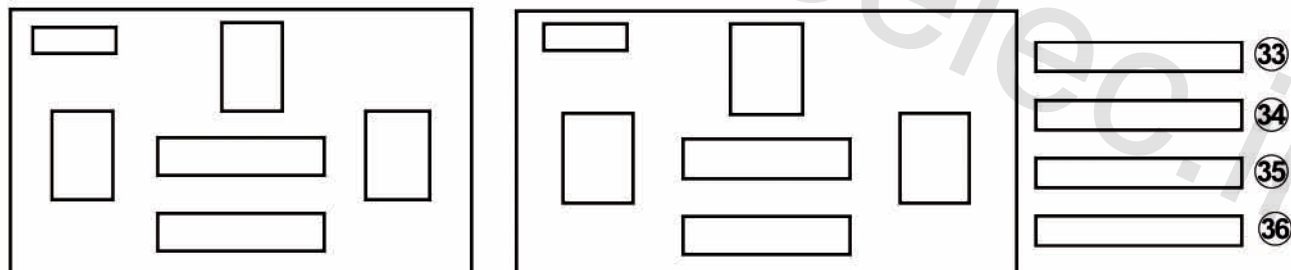
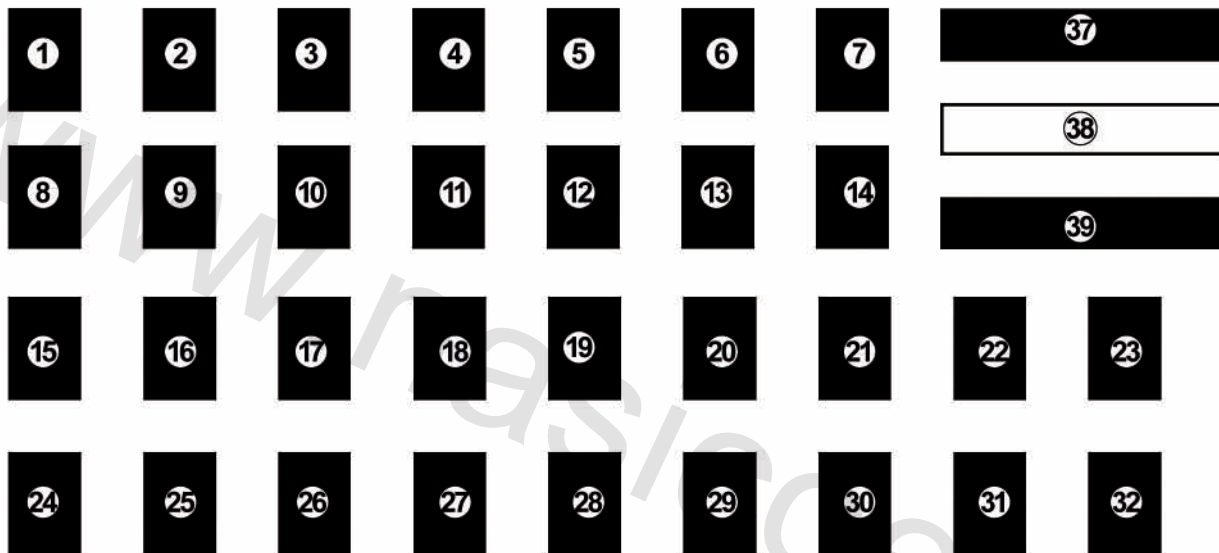

فیوزها (۳/۳)

محل قرارگیری	شماره	محل قرارگیری	شماره	محل قرارگیری	شماره
قفل مرکزی دربها	۲۷	برف پاک کن عقب	۱۴	فرمان هیدرولیک، گرم کن صندلی جلو، رادیو	۱
UCE کنترل یونیت مصرف انرژی	۲۸	فرمان هیدرولیک	۱۵	سوخت رسانی، چراغ‌های روز	۲
UCE کنترل یونیت مصرف انرژی	۲۹	تنظیم ارتفاع چراغ جلو، سوخت رسانی	۱۶	کیسه هوا	۳
هشدار صوتی	۳۰	چراغ‌های روز، چراغ‌های ترمز	۱۷	جعبه دنده اتوماتیک	۴
صفحه نشانگرها	۳۱	تنظیم ارتفاع چراغ جلو، چراغ‌های ترمز	۱۸	چراغ‌های نور پایین	۵
فندک	۳۲	آینه‌های جانبی	۱۹	چراغ‌های مه شکن جلو، چراغ‌های کوچک، چراغ‌های نور بالا	۶
چراغ‌های مه شکن عقب	۳۳	ESC, ABS	۲۰	بوق	۷
گرم کن صندلی‌های جلو	۳۴	چراغ‌های داخل محفظه سرنشین خودرو	۲۱	چراغ نور بالای سمت چپ	۸
یخ زدایی شیشه عقب	۳۵	دکمه روشن/خاموش کردن خودرو	۲۲	چراغ نور بالا سمت راست	۹
وسیله نقلیه یدک (کاروان)	۳۶	رادیو	۲۳	چراغ نور پایین سمت راست، چراغ روز سمت راست	۱۰
برف پاک کن جلو	۳۷	واحد کنترل مرکزی محفظه سرنشین	۲۴	چراغ نور پایین سمت چپ	۱۱
محل خالی	۳۸	واحد کنترل مرکزی محفظه سرنشین	۲۵	چراغ کوچک سمت چپ، چراغ‌های کوچک سمت چپ و راست جلو، چراغ روز سمت چپ	۱۲
برف پاک کن جلو	۳۹	چراغ‌های راهنما	۲۶	چراغ کوچک سمت راست، چراغ‌های مه شکن جلو، چراغ‌های کوچک سمت راست و چپ عقب	۱۳

باتری: رفع خرابی (۲/۱)

برای پرهیز از هرگونه خطر جرقه

- اطمینان حاصل نمایید که «کلیه مصرف کننده برقی» (چراغ سقفی...) پیش از باز کردن و بستن مجدد باتری خاموش باشند.
- در هنگام شارژ، قبل از وصل یا جدا کردن باتری، شارژر را خاموش کنید.
- به منظور جلوگیری از ایجاد اتصال کوتاه بین قطب‌ها از گذاشتن اشیاء فلزی بر روی باتری خودداری کنید.
- برای جدا کردن باتری حداقل یک دقیقه بعد از خاموش شدن موتور صبر کنید.
- پس از نصب مجدد باتری از اتصال صحیح قطب‌های آن اطمینان حاصل نمایید.

وصل کردن شارژر

شارژر باید با باتری دارای ولتاژ اسمی ۱۲ ولت سازگار باشد.

هنگامی که موتور روشن است، اتصالات باتری را باز نکنید. به دستورالعمل‌های تولیدکننده شارژر عمل نمایید.



باتری حاوی اسید سولفوریک است، بنابراین هنگام حمل یا جابه‌جایی آن، مراقب تماس اسید سولفوریک با پوست یا چشم‌های خود باشید. اگر چنین تماسی رخ داد، محل مورد نظر را با آب فراوان بشویید. در صورت لزوم، به پزشک مراجعه کنید.

تماس هرگونه شعله، اشیاء داغ یا جرقه با اجزاء باتری خطر انفجار را در پی خواهد داشت.

هنگام کار در نزدیکی موتور، مراقب گرمای احتمالی آن باشید. علاوه بر این موتور فن رادیاتور ممکن است هر لحظه شروع به کار نماید. خطر ایجاد جراثیم.



بعضی از باتری‌ها ممکن است دارای ویژگی‌های خاصی باشند، جهت اطلاع از نحوه شارژ کردن آنها به نمایندگی مجاز مراجعه نمایید.

از ایجاد هرگونه جرقه که می‌تواند به انفجار منجر گردد خودداری کنید و برای شارژ کردن از یک محل دارای تهویه مناسب استفاده نمایید. خطر جراثیم جدی.



قبل از انجام هرگونه عملیات بر روی محفظه موتور، خاموش کردن موتور از طریق فشار دادن دکمه استارت الزامی است «به بخش روشن کردن، خاموش کردن موتور» در فصل ۲ رجوع کنید.

باتری: رفع خرابی (۲/۲)

روشن کردن موتور با استفاده از باتری کمکی

در صورت نیاز به روشن کردن موتور با استفاده از باتری یک خودروی دیگر، کابل‌های برق مناسب انجام این کار (با سطح مقطع بزرگ) را از نمایندگی‌های مجاز تهیه نمایید و یا اگر کابل‌ها را از قبل در اختیار دارید، از عملکرد صحیح آنها اطمینان حاصل نمایید.

هر دو باتری باید دارای ولتاژ یکسان باشند: ۱۲ ولت. توان باتری کمکی (آمپر - ساعت، Ah) باید حداقل برابر با باتری تخلیه شده باشد.

اطمینان حاصل کنید که هیچ گونه تماسی بین دو خودرو وجود نداشته باشد (خطر ایجاد اتصال کوتاه هنگام وصل کردن قطب‌های مثبت) و باتری تخلیه شده به طور صحیح متصل شده است. سوئیچ خودرو را ببندید.

موتور خودروی کمکی را روشن کنید و دور موتور آنرا نیز متعادل نگه دارید.

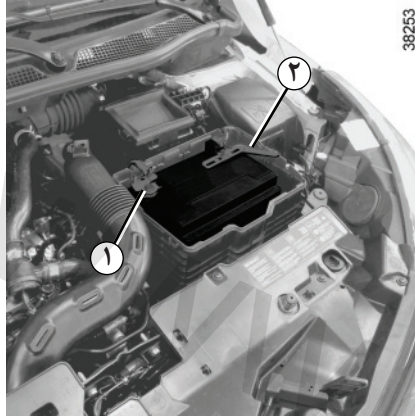

38253

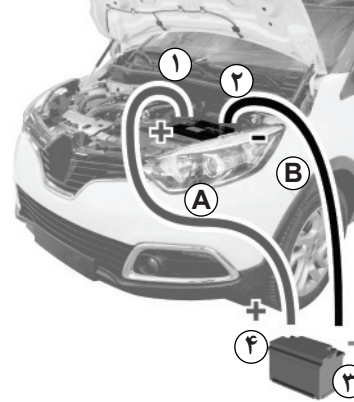

38248

برحسب سطح خودرو، روکش باتری را باز کنید.

کابل مثبت **A** را ابتدا بر روی قطب ۱ (+) و سپس روی قطب ۴ (+) باتری کمکی متصل نمایید.

کابل منفی **B** را ابتدا بر روی قطب ۳ (-) باتری کمکی و سپس روی قطب ۲ (-) باتری تخلیه شده متصل نمایید.

موتور را روشن کنید و به محض روشن شدن آن، کابل‌های **A** و **B** را در جهت عکس عمل اتصال جدا کنید. (۱ - ۴ - ۳ - ۲)

اطمینان حاصل کنید که هیچ‌گونه اتصالی بین کابل‌های **A** و **B** وجود ندارد، و همچنین کابل مثبت **A** با هیچ‌یک از قسمت‌های فلزی خودرو در تماس نیست.



خطر ایجاد جراحت و/یا آسیب رسیدن به خودرو.

سیستم صوتی خودرو



محل سیستم صوتی ۱

قاب را جدا کنید. اتصالات: آنتن، تغذیه + و - و سیم‌های بلندگو در پشت آن قرار دارند.



بلندگوی درب‌ها ۲

برای نصب تجهیزات با نمایندگی مجاز مشورت کنید.

- در هر صورت لازم است دستورالعمل‌های مندرج در دفترچه راهنمای تجهیزات به دقت دنبال شود.
- مشخصات بست‌ها و سیم کشی‌ها (موجود در نمایندگی‌های مجاز) برحسب سطح تجهیزات خودروی شما و نوع سیستم صوتی متغیر است.
- برای آگاهی از شماره مرجع آنها، به نمایندگی‌های مجاز مراجعه نمایید.
- هر گونه دستکاری بر روی مدار الکتریکی خودرو فقط باید توسط نمایندگی‌های مجاز صورت پذیرد، زیرا یک اتصال غلط می‌تواند خرابی سیستم الکتریکی یا وسایلی را که به آن وصل هستند در پی داشته باشد.



تجهیزات الکتریکی و الکترونیکی

قبل از نصب این گونه تجهیزات (به خصوص برای دستگاه‌های گیرنده/فرستنده: پهنای باند فرکانس، مقدار توان، موقعیت آنتن...)، مطمئن شوید با خودروی شما سازگار است. برای اطلاعات بیشتر با نمایندگی‌های مجاز تماس بگیرید. از نصب دستگاه‌های با توان بیش از ۱۲۰ وات خودداری کنید. **خطر بروز آتش‌سوزی.**

هر گونه دستکاری بر روی مدار الکتریکی خودرو فقط باید توسط نمایندگی‌های مجاز صورت پذیرد، زیرا یک اتصال غلط می‌تواند خرابی سیستم الکتریکی یا وسایلی را که به آن وصل هستند در پی داشته باشد. در صورت نصب تجهیزات الکتریکی اضافی، اطمینان حاصل نمایید که وسیله نصب شده به وسیله فیوز محافظت شده است. از محل قرارگیری فیوز و شدت جریان آن آگاه باشید.

استفاده از دستگاه‌های فرستنده/گیرنده (تلفن، دستگاه‌های CB).

تلفن‌ها و دستگاه‌های CB مجهز به آنتن‌های داخلی می‌توانند در عملکرد دیگر سیستم‌های الکترونیکی و تجهیزات اولیه خودرو اختلال ایجاد کنند، توصیه می‌شود فقط از دستگاه‌هایی استفاده کنید که دارای آنتن‌های بیرونی هستند. علاوه بر این، لزوم رعایت قوانین موجود در مورد استفاده از این نوع وسایل را نیز فراموش نکنید.

نصب تجهیزات جانبی اضافی

چنانچه مایل هستید بر روی خودروی خود تجهیزات جانبی نصب نمایید: به یکی از نمایندگی‌های مجاز مراجعه کنید. علاوه بر این، توصیه می‌شود به منظور اطمینان از عملکرد صحیح خودرو و حفظ ایمنی خود، از تجهیزات تأیید شده که با خودرو مطابقت داشته و شامل گارانتی نیز هستند، استفاده نمایید. در صورت استفاده از تجهیزات ضدسرقت (قفل عصایی)، آن را فقط به پدال ترمز وصل کنید.

مانع برای رانندگی

در سمت راننده، فقط از کفپوش‌های منطبق با خودرو که به قطعات از پیش نصب شده وصل می‌شوند استفاده کنید و وضعیت نصب آنها را به طور منظم بررسی نمایید. چندین کفپوش را روی هم قرار ندهید. **خطر گیر کردن پدال‌ها**

تیغه‌های برف پاک کن (۲/۱)

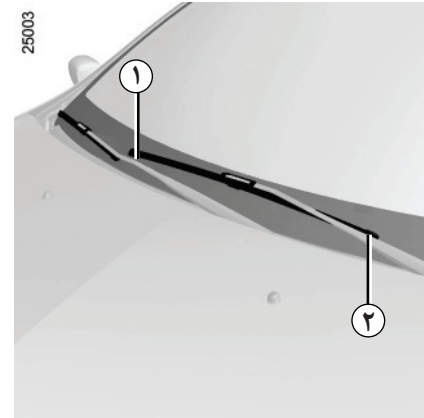

تعویض تیغه‌های برف پاک کن جلو ۱

هنگامی که سوئیچ باز و موتور خاموش است:

- برای خودروهای مجهز به عملکرد برف پاک کن اتوماتیک، اهرم برف پاک کن را کاملاً پایین بیاورید: برف پاک کن‌ها با فاصله کمی از درب موتور متوقف می‌شوند؛ بازوی برف پاک کن ۲ را بلند کنید؛
- تیغه ۱ را بچرخانید.

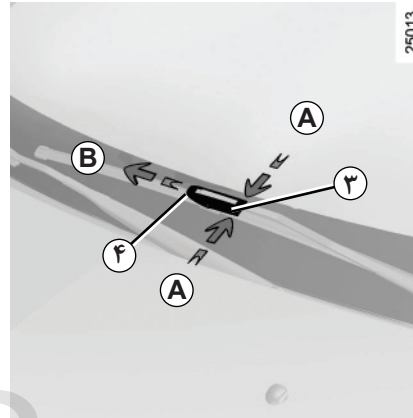

زبانه ۳ را با فشار دادن دو سمت آن A پایین بیاورید. سپس تیغه را به سمت جلو B فشار دهید تا قلاب ۴ آزاد شود.

نصب مجدد

برای نصب تیغه برف پاک کن، مراحل بالا را به ترتیب معکوس انجام دهید. اطمینان حاصل کنید که تیغه خوب قفل شده است.

برای خودروهای مجهز به عملکرد برف پاک کن اتوماتیک، اهرم برف پاک کن را کاملاً پایین بیاورید: تیغه‌های برف پاک کن به محل اولیه خود در زیر درب موتور بازمی‌گردند.

وضعیت تیغه‌ها را به طور منظم بررسی نمایید. عمر مفید آنها به شما بستگی دارد:

- تیغه‌های برف پاک کن، شیشه جلو و شیشه عقب را به طور مرتب با آب و صابون بشویید؛
- زمانی که سطح شیشه جلو یا عقب خشک است از برف پاک کن استفاده نکنید؛
- چنانچه به مدت طولانی از برف پاک کن‌ها استفاده نشده است، آنها را از سطوح شیشه جلو و عقب جدا نمایید.



- هنگام یخبندان، مطمئن شوید که تیغه‌های برف پاک کن یخ نزنند باشند (خطر داغ کردن موتور برف پاک کن).
- وضعیت تیغه‌ها را به طور منظم بررسی نمایید. هنگامی که کارایی آنها پایین می‌آید باید تعویض تعویض شوند: تقریباً سالی یکبار.
هنگام تعویض تیغه برف پاک کن، مراقب باشید زمانی که تیغه جدا شده است بازوی شیشه نیفتد: خطر شکستن شیشه.

تیغه‌های برف پاک کن (۲/۲)

نصب مجدد

برای نصب تیغه برف پاک کن، مراحل بالا را به ترتیب معکوس انجام دهید. اطمینان حاصل کنید که تیغه خوب قفل شده باشد.

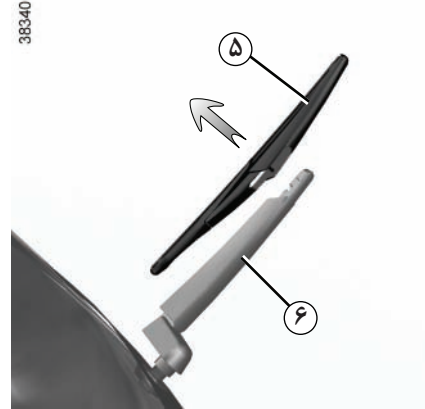

تیغه برف پاک کن عقب ۵

- در حالیکه سوئیچ بسته است، بازوی برف پاک کن ۶ را بلند کنید؛
- تیغه ۵ را بکشید و جدا کنید.

بکسل کردن: رفع خرابی (۲/۱)

قبل از بکسل کردن، قفل فرمان را باز کنید: کلاچ را فشار دهید و اهرم را در **دنده یک** قرار دهید (برای خودروهای اتوماتیک، اهرم را در وضعیت **N** یا **R** قرار دهید)، کارت را وارد کارت خوان کنید و سپس دکمه استارت را **دو ثانیه** فشار دهید.

دنده را به وضعیت خلاص برگردانید (برای خودروهای اتوماتیک، اهرم را در وضعیت **N** قرار دهید).

در این حالت قفل فرمان باز است و می‌توان تجهیزات جانبی را فعال نمود: می‌توانید از چراغ‌های خودرو (چراغ راهنما، ترمز...) استفاده نمایید. در شب چراغ‌های خودرو باید روشن باشد.

بعد از پایان بکسل کردن، دکمه استارت را دو بار فشار دهید (خطر تخلیه شدن باتری).

رعایت مقررات راهنمایی و رانندگی کشور در مورد شرایط یدک کشیدن الزامی است. اگر خودروی شما خودرویی است که با آن یدک می‌کشید، از وزن مجاز یدک کشیدن تجاوز نکنید (به بخش «وزن‌ها» در فصل ۶ رجوع کنید).

بکسل کردن خودرو با جعبه دنده اتوماتیک

هنگامی که موتور خاموش است، روغن کاری جعبه دنده انجام نمی‌شود، بنابراین بهتر است خودرو بر روی کامیون و یا توسط جرثقیل، به حالتی که چرخ‌های جلو بلند شده‌اند، حمل شود.

استثنا، می‌توانید در صورتی که حرکت فقط رو به جلو و دسته دنده در وضعیت خلاص **N** باشد، خودرو را در حالی که چهار چرخ آن روی زمین قرار دارد، در مسیری به طول حداکثر ۵۰ کیلومتر بکسل کنید.

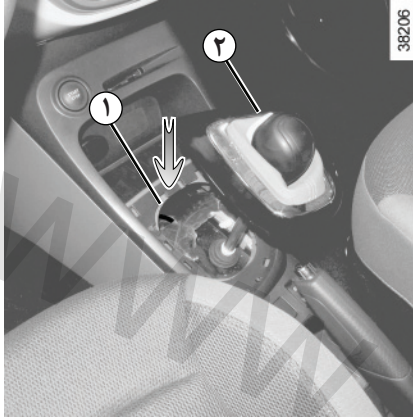

38206

در صورتی که با وجود فشار آوردن روی پدال ترمز، اهرم تعویض دنده در موقعیت **P** قفل شده است، می‌توانید آنرا به صورت دستی آزاد کنید. برای این منظور، روکش تحتانی دنده را جدا کنید، سپس یک میله محکم را وارد شیار **۱** نمایید و هم‌زمان دکمه **۲** را فشار دهید تا قفل اهرم دنده باز شود.

هر چه سریع‌تر به نمایندگی مجاز مراجعه نمایید.



هیچ وقت کارت کلید خودرو را قبل از پایان یافتن بکسل از دستگاه کارت خوان خارج نکنید.



بکسل کردن: رفع خرابی (۲/۲)

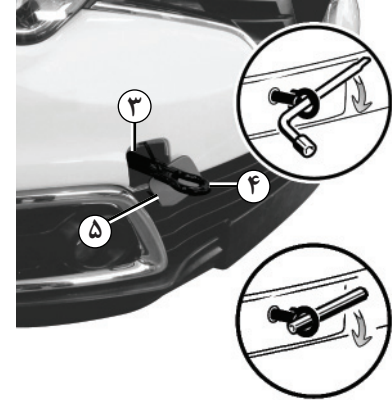

38256

فقط از نقاط اتصال جلو ۳ و عقب ۶ استفاده کنید
(هرگز از محور محرک چرخ یا دیگر قسمت‌های خودرو استفاده نکنید)

این نقاط اتصال فقط باید برای بکسل کردن مورد استفاده قرار گیرند و هیچ‌گاه نباید از آنها به طور مستقیم یا غیر مستقیم جهت بلند کردن خودرو استفاده شود.

در زمان خاموش بودن موتور، سیستم فرمان هیدرولیک و ترمز عمل نخواهند کرد.

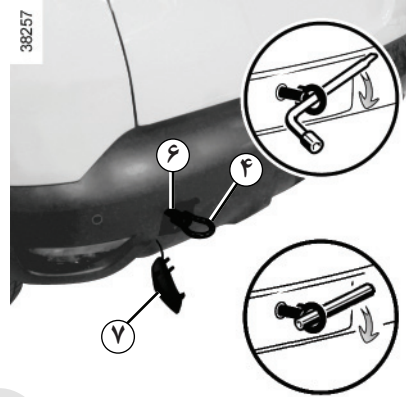

38257

دسترسی به نقاط اتصال قلاب بکسل

درپوش ۵ یا ۷ را با اهرم کردن یک ابزار تخت (یا کلید موجود در کارت کلید) جدا کنید.

حلقه بکسل ۴ را تا انتها بپیچانید: ابتدا آنرا با دست کاملاً بپیچانید و سپس به کمک آچار چرخ، یا برحسب سطح خودرو، اهرم موجود در جعبه ابزار، محکم کنید.

فقط از حلقه بکسل ۴ و آچار چرخ یا اهرم موجود در جعبه ابزار استفاده کنید (به بخش «ابزارها» در فصل ۵ رجوع کنید).

⚠️
- برای بکسل کردن از یک میله محکم و ثابت استفاده نمایید. در صورت استفاده از طناب و یا کابل (هنگامی که قانون آنرا مجاز می‌داند)، باید خودروی بکسل شده قابلیت ترمزگیری داشته باشد (امکان روشن شدن موتور آن وجود داشته باشد).

- نباید خودرویی را که امکان حرکت و رانندگی ندارد بکسل کرد.
- برای جلوگیری از آسیب رسیدن به خودرو، از ترمز کردن شدید و همچنین شتاب گرفتن ناگهانی اجتناب کنید.
- در هر صورت توصیه می‌شود که سرعت از ۵۰ کیلومتر در ساعت بالاتر نرود.
- در صورتی که فرمان قفل شده است خودرو را هل ندهید.

هرگز ابزارها را بدون حفاظ در خودرو رها نکنید: ممکن است هنگام ترمزگیری پرتاب شوند.



بروز ایراد در عملکرد (۶/۱)

توصیه های زیر به شما امکان می دهد تا به طور سریع و موقت ایرادهای پیش آمده را برطرف کنید؛ برای ایمنی بیشتر، در اولین فرصت ممکن به نمایندگی های مجاز مراجعه نمایید.

استفاده از کارت کلید خودرو	علت احتمالی	آنچه که باید انجام داد
کارت کلید خودرو برای باز کردن یا قفل کردن دربها عمل نمی کند.	باتری کارت ضعیف شده است.	باتری را تعویض کنید. امکان باز کردن/بستن قفل دربها و روشن کردن خودرو همچنان وجود دارد (به بخش های «باز کردن، بستن قفل دربها» در فصل ۱ و «روشن کردن، خاموش کردن موتور» در فصل ۲ رجوع کنید).
	استفاده از دستگاههایی که با فرکانس مشابه کارت کار می کنند (تلفن همراه...).	به کارگیری این دستگاهها را متوقف کنید یا از کلید یدک استفاده نمایید (به بخش «باز کردن، بستن قفل دربها» در فصل ۱ مراجعه کنید).
خودرو در منطقه ای با تشعشعات الکترومغناطیسی فوی قرار گرفته است.	خودرو در منطقه ای با تشعشعات الکترومغناطیسی فوی قرار گرفته است.	از کلید یدک استفاده نمایید (به بخش «باز کردن، بستن قفل دربها» در فصل ۱ مراجعه کنید).
باتری خودرو تخلیه شده است.	باتری خودرو تخلیه شده است.	
خودرو روشن است.	خودرو روشن است.	هنگام روشن بودن موتور، قفل کردن / باز کردن قفلها توسط کارت غیر فعال است. سوئیچ را ببندید.

بروز ایراد در عملکرد (۶/۲)

هنگام فشار دادن دکمه استارت	علت احتمالی	آنچه که باید انجام داد
چراغ‌های هشداردهنده ضعیف روشن می‌شوند یا خاموش می‌مانند، استارت عمل نمی‌کند.	اتصالات باتری محکم نشده‌اند، قطب‌های باتری سولفاته شده‌اند. باتری خالی یا خراب شده است.	اتصال‌ها را محکم کنید، در صورتی که سولفاته شده‌اند آنها را تمیز کنید. یک باتری را به باتری تخلیه شده وصل کنید. به قسمت «باتری: رفع خرابی» در فصل ۵ رجوع کنید یا در صورت لزوم باتری را تعویض نمایید. در صورتی که فرمان قفل شده است، خودرو را هل ندهید.
مدار الکتریکی ایراد دارد.	با نمایندگی مجاز تماس بگیرید.	
موتور روشن نمی‌شود.	شرایط استارت زدن فراهم نشده است. کارت کلید «هندزفری» عمل نمی‌کند.	به بخش «روشن کردن / خاموش کردن موتور» در فصل ۲ مراجعه نمایید. برای روشن کردن خودرو کارت را در کارت خوان قرار دهید. به بخش «روشن کردن / خاموش کردن موتور» در فصل ۲ مراجعه نمایید.
موتور خاموش نمی‌شود.	کارت کلید شناسایی نشده است. ایراد الکترونیکی.	کارت را در کارت خوان قرار دهید. دکمه استارت را پنج بار سریع و پشت سرهم فشار دهید.
قفل فرمان باز نمی‌شود.	فرمان گیر کرده است. مدار الکتریکی ایراد دارد.	فرمان را ضمن فشار دادن دکمه استارت حرکت دهید (به بخش «روشن کردن، خاموش کردن موتور» در فصل ۲ مراجعه نمایید). با نمایندگی مجاز تماس بگیرید.

بروز ایراد در عملکرد (۶/۳)

در جاده	علت احتمالی	آنچه که باید انجام داد
وجود لرزش.	چرخ‌ها درست باد نشده‌اند، بالانس نیستند و یا آسیب دیده‌اند.	فشار باد لاستیک‌ها را کنترل کنید؛ اگر مشکل برطرف نشد، برای بررسی وضعیت آنها به نمایندگی مجاز رجوع کنید.
وجود دود در محفظه موتور.	اتصال کوتاه یا نشتی در مدار خنک کننده موتور.	خودرو را متوقف کنید، سوئیچ را ببندید، از خودرو دور شوید و با نمایندگی مجاز تماس بگیرید.
چراغ هشدار فشار روغن:		
در پیچ‌ها یا هنگام ترمزگیری روشن می‌شود	مقدار روغن خیلی کم است.	روغن موتور اضافه کنید (به پاراگراف «سطح روغن موتور: اضافه کردن، پر کردن» در فصل ۴ رجوع کنید).
دیر خاموش می‌شود و یا هنگام گاز دادن دائم روشن می‌ماند	پایین بودن فشار روغن.	توقف کنید: با نمایندگی مجاز تماس بگیرید.

بروز ایراد در عملکرد (۶/۴)

در جاده

علت احتمالی

آنچه که باید انجام داد

سفت شدن فرمان.

گرم شدن سیستم هیدرولیک.

با نمایندگی مجاز تماس بگیرید.

داغ کردن موتور. نشانگر دمای مایع خنک کننده در منطقه هشدار قرار دارد و چراغ **STOP** روشن می‌شود.

خرابی فن رادیاتور.

خودرو را نگه دارید، موتور را خاموش کنید و با نمایندگی مجاز تماس بگیرید.

نشستی مایع خنک کننده.

مخزن انبساط را بررسی کنید: باید حاوی سیال خنک کننده باشد. اگر مخزن خالی بود، هر چه سریع‌تر به نمایندگی مجاز رجوع کنید.

جوش آمدن مایع داخل مخزن انبساط.

ایراد مکانیکی: خرابی واشر سرسیلندر.

موتور را خاموش کنید.
با نمایندگی مجاز تماس بگیرید.



رادیااتور: در صورت کم شدن شدید مایع خنک کننده، فراموش نکنید که هرگز نباید هنگام گرم بودن موتور، درون آنرا با مایع سرد پر کنید. بعد از هرگونه عملیات برروی خودرو که باعث خالی شدن مایع مدار خنک کننده، حتی به مقدار کم، می‌گردد باید آنرا با مخلوطی جدید که به درستی اندازه گیری شده است پر نمایید. یادآوری می‌شود که فقط محصولات مورد تأیید سرویس فنی باید مورد استفاده قرار گیرد.

بروز ایراد در عملکرد (۶/۵)

تجهیزات الکتریکی	علت احتمالی	آنچه که باید انجام داد
برف پاک کن عمل نمی‌کند.	گیر کردن تیغه برف پاک کن. ایراد مدار الکتریکی.	قبل از استفاده از برف پاک کن تیغه آنرا آزاد نمایید. با نمایندگی مجاز تماس بگیرید.
خرابی فیوز.	خرابی فیوز.	فیوز را تعویض کنید، به بخش «فیوزها» رجوع کنید.
حرکت برف پاک کن قطع نمی‌شود.	خرابی کلیدهای کنترل.	با نمایندگی مجاز تماس بگیرید.
چراغ‌های راهنما سریع روشن و خاموش می‌شوند.	سوختن لامپ.	به بخش «چراغ‌های جلو: تعویض لامپها» یا «چراغ‌های عقب و جانبی: تعویض لامپها» در فصل ۵ رجوع کنید
چراغ‌های راهنما کار نمی‌کنند.	ایراد مدار الکتریکی یا کلیدهای کنترل. خرابی فیوز.	با نمایندگی مجاز تماس بگیرید. فیوز را تعویض کنید، به بخش «فیوزها» رجوع کنید.
چراغ‌های جلو کار نمی‌کنند یا خاموش نمی‌شوند.	ایراد مدار الکتریکی یا کلیدهای کنترل. خرابی فیوز.	با نمایندگی مجاز تماس بگیرید. فیوز را تعویض کنید، به بخش «فیوزها» رجوع کنید.

اثر بخار آب در چراغ‌ها.

اثر بخار آب در چراغ‌ها می‌تواند پدیده ای طبیعی و مرتبط با تغییرات دما باشد.

در این صورت با روشن کردن چراغ‌ها بخار به تدریج ناپدید می‌شود.

روشن شدن چراغ باز بودن کمربندهای ایمنی با وضعیت بسته شدن کمربندها همخوانی ندارد.

یک شیء بین کف اتاق و صندلی قرار گرفته و مانع عملکرد حسگر می‌شود.

هرگونه شیء را از زیر صندلی‌های جلو خارج کنید.

www.nasicoelec.ir

www.nasicoelec.ir

فصل ۶: مشخصات فنی

۲-۶	پلاک‌های شناسایی خودرو
۳-۶	پلاک شناسایی موتور
۴-۶	ابعاد
۵-۶	مشخصات موتورها
۶-۶	وزن‌های قابل یدک کشیدن
۶-۶	وزن‌ها
۷-۶	قطعات یدکی و تعمیرات
۸-۶	فرم تأیید سرویس‌های دوره‌ای
۱۴-۶	بررسی وضعیت خوردگی
۱-۶	

پلاک‌های شناسایی خودرو

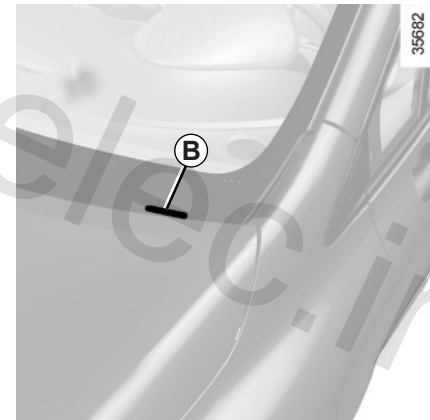
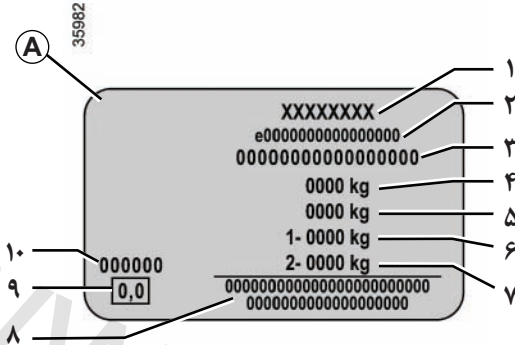

- ۴ MMAC (حداکثر وزن مجاز خودرو با بار).
- ۵ MTR وزن کل در حال حرکت (خودرو با بار و وسیله یدک).
- ۶ MMTA حداکثر وزن کل مجاز روی محور جلو.
- ۷ MMTA حداکثر وزن کل مجاز روی محور عقب.
- ۸ محل در نظر گرفته شده برای اطلاعات اضافی.
- ۹ گازهای خروجی مدل دیزل.
- ۱۰ شماره مرجع رنگ (کد رنگ).

اطلاعاتی که روی پلاک شناسایی خودرو درج شده است، باید در تمام نام‌نگاری‌ها یا سفارشات شما ذکر شود. وجود و محل قرارگیری این اطلاعات به سطح خودرو بستگی دارد.

پلاک شناسایی خودرو A

- ۱ نام کارخانه سازنده.
- ۲ شماره ثبت طراحی اتحادیه اروپا.
- ۳ شماره شناسایی.

برحسب سطح خودرو، این اطلاعات روی علامت‌گذاری B نیز ذکر شده است.

پلاک شناسایی موتور

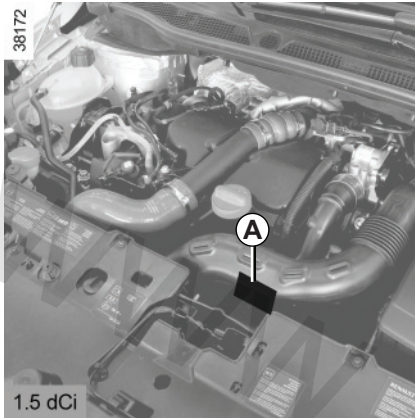

33293

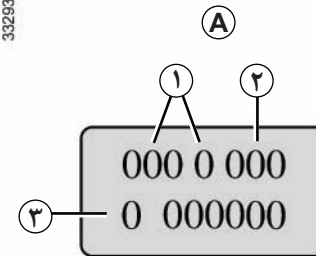

اطلاعاتی که روی پلاک شناسایی موتور یا برچسب A آمده است، باید در تمام نامه‌نگاری‌ها یا سفارشات شما ذکر شود.
(بر حسب نوع موتور محل آن ممکن است متفاوت باشد).

۱ نوع موتور.

۲ شاخص موتور.

۳ شماره موتور.

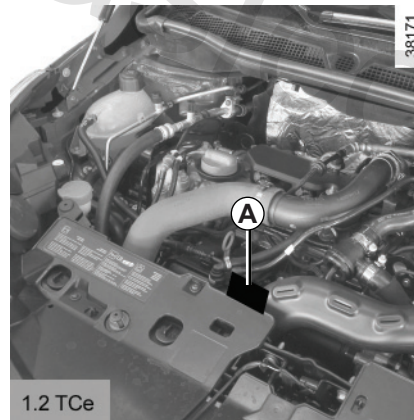

ابعاد (بر حسب متر)

38173

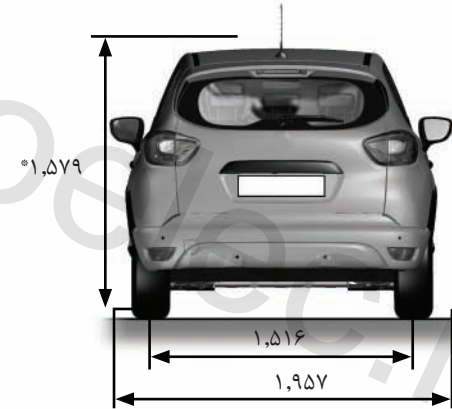
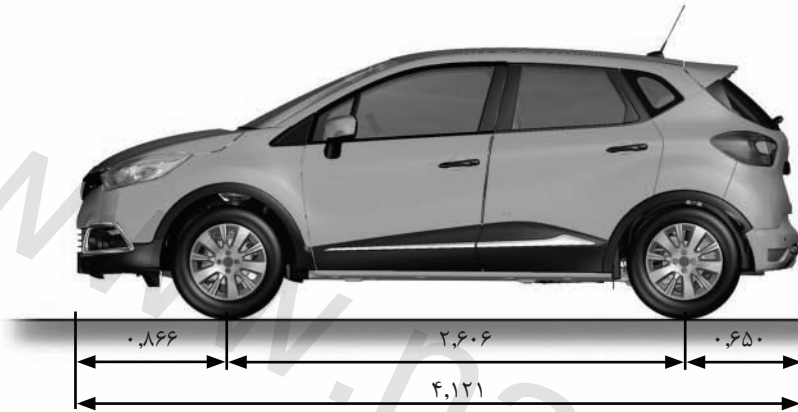

بدون بار °

۴-۶

مشخصات موتورها

مدل خودرو	0.9 TCe	1.2 TCe	1.5 dCi
نوع موتور (پلاک شناسایی موتور را ببینید)	H4B Turbo	H5F Turbo	K9K Turbo
حجم موتور (cm ³)	۸۹۸	۱۱۹۷	۱۴۶۱
نوع سوخت عدد اکتان	<p>استفاده از سوخت بدون سرب با عدد اکتان مندرج بر روی برچسب داخل درب باک الزامی است.</p> <p>در صورت موجود نبودن این نوع سوخت، برای برچسب‌هایی که عدد اکتان ۹۵ یا ۹۸ روی آنها درج شده است، می‌توان به صورت موردی از سوخت بدون سرب با عدد اکتان ۹۱ استفاده نمود.</p>		<p>دیزل: برچسبی که داخل درب باک قرار دارد سوخت‌های مجاز را به شما معرفی می‌کند.</p>
شمع‌ها	<p>فقط از شمع‌های توصیه شده برای موتور خودرو استفاده کنید.</p> <p>نوع آنها باید بر روی برچسب داخل محفظه موتور درج شده باشد، در غیر این صورت به نمایندگی‌های مجاز مراجعه کنید.</p> <p>نصب شمع‌های غیر مناسب ممکن است باعث وارد آمدن خسارت به موتور شما شود.</p>		

وزن‌ها (برحسب کیلوگرم)

وزن‌های مشخص شده مربوط به خودرو ساده و بدون تجهیزات جانبی است و برحسب نوع تجهیزات نصب شده بر روی خودرو تغییر می‌کند. با نمایندگی مجاز تماس بگیرید.

وزن‌ها بر روی پلاک شناسایی خودرو درج شده است (به بخش «پلاک‌های شناسایی خودرو» در فصل ۶ رجوع کنید)	حداکثر وزن مجاز خودرو با بار (MMAC) حداکثر وزن کل مجاز (MMTA) وزن کل در حال حرکت (MTR)
از محاسبه زیر به دست می‌آید: MTR - MMAC	حداکثر وزن وسیله یدک با ترمز مجاز*
۵۷۵	حداکثر وزن وسیله یدک بدون ترمز مجاز*
۶۰	وزن مجاز بر روی قلاب اتصال*
۸۰ کیلوگرم (با در نظر گرفتن تجهیزات حمل)	وزن مجاز بر روی باربند

* وزن قابل یدک کشیدن (یدک کشیدن کاروان، قایق و غیره)

اگر نتیجه محاسبه MMAC - MTR برابر صفر باشد، یا وزن کل در حال حرکت (MTR) بر روی پلاک شناسایی خودرو برابر صفر باشد (یا مشخص نشده باشد) یدک کشیدن ممنوع است.

رعایت قوانین محلی، به‌خصوص مقررات راهنمایی و رانندگی، در خصوص شرایط و وزن‌های مجاز بکسل کردن الزامی است. برای هر گونه تجهیزات یدک‌کشی به نمایندگی مجاز مراجعه کنید.

– هنگام بکسل کردن، تحت هیچ شرایطی نباید از وزن کل در حال حرکت (خودرو + وسیله یدک) تخطی شود. با وجود این دو حالت زیر مجاز است:

– افزایش حداکثر وزن مجاز روی محور عقب در حد ۱۵٪،

– افزایش حداکثر وزن مجاز با بار در حد ۱۰٪ یا ۱۰۰ کیلوگرم (هر کدام که زودتر اتفاق بیفتد).

در هر دو حالت، حداکثر سرعت خودرو باید به ۱۰۰ کیلومتر در ساعت محدود شود و فشار باد لاستیک‌ها به میزان ۰,۲ بار یا (۳ PSI) افزایش یابد.

– رانندمان و قدرت موتور در جاده کوهستانی با افزایش ارتفاع کاهش می‌یابد، بنابراین پیشنهاد می‌شود که برای ۱۰۰۰ متر اول ۱۰٪ از حداکثر وزن اعلام شده، و سپس ۱۰٪ دیگر به ازای هر ۱۰۰۰ متر بعدی کم کنید.

انتقال بار (به جز خودروهای خدماتی)

برحسب قوانین محلی، اگر حداکثر وزن مجاز خودرو با بار حاصل نشده باشد، می‌توان تا ۳۰۰ کیلوگرم بار را، ضمن رعایت وزن کل در حال حرکت، به وسیله یدک دارای ترمز منتقل کرد.

قطعات یدکی و تعمیرات

قطعات یدکی اصلی رنو براساس مشخصات فنی بسیار دقیق طراحی شده‌اند و به طور مرتب تست می‌شوند. به همین دلیل از کیفیتی معادل یا بالاتر از قطعات نصب شده بر روی خودرو برخوردارند.

با استفاده مداوم از قطعات یدکی اصلی رنو، کارایی خودرو شما تضمین خواهد شد. به علاوه، تعمیرات انجام شده در شبکه خدمات پس از فروش رنو و با قطعات یدکی اصلی، براساس شرایط ذکر شده در پشت برگه سفارش تعمیر، گارانتی می‌شوند.

www.nasicoelec.ir

فرم تأیید سرویس‌های دوره‌ای (۶/۱)

شماره شناسایی خودرو (VIN):

تاریخ:	کیلومتر:	شماره فاکتور:	توضیحات/سایر موارد
نوع عملیات: بازبینی <input type="checkbox"/> <input type="checkbox"/>	مهر	شماره فاکتور:	توضیحات/سایر موارد
نوع عملیات: بازبینی <input type="checkbox"/> <input type="checkbox"/>	مهر	شماره فاکتور:	توضیحات/سایر موارد
نوع عملیات: بازبینی <input type="checkbox"/> <input type="checkbox"/>	مهر	شماره فاکتور:	توضیحات/سایر موارد

فرم تأیید سرویس‌های دوره‌ای (۶/۲)

شماره شناسایی خودرو (VIN):

تاریخ:	کیلومتر:	شماره فاکتور:	توضیحات/سایر موارد
نوع عملیات: بازبینی <input type="checkbox"/> <input type="checkbox"/>	مهر	شماره فاکتور:	توضیحات/سایر موارد
نوع عملیات: بازبینی <input type="checkbox"/> <input type="checkbox"/>	مهر	شماره فاکتور:	توضیحات/سایر موارد
نوع عملیات: بازبینی <input type="checkbox"/> <input type="checkbox"/>	مهر	شماره فاکتور:	توضیحات/سایر موارد

فرم تأیید سرویس‌های دوره‌ای (۶/۳)

شماره شناسایی خودرو (VIN):

تاریخ:	کیلومتر:	شماره فاکتور:	توضیحات/سایر موارد
نوع عملیات: بازبینی <input type="checkbox"/> <input type="checkbox"/>	مهر	شماره فاکتور:	توضیحات/سایر موارد
نوع عملیات: بازبینی <input type="checkbox"/> <input type="checkbox"/>	مهر	شماره فاکتور:	توضیحات/سایر موارد
نوع عملیات: بازبینی <input type="checkbox"/> <input type="checkbox"/>	مهر	شماره فاکتور:	توضیحات/سایر موارد

فرم تأیید سرویس‌های دوره‌ای (۶/۴)

شماره شناسایی خودرو (VIN):

تاریخ:	کیلومتر:	شماره فاکتور:	توضیحات/سایر موارد
نوع عملیات: بازبینی <input type="checkbox"/> <input type="checkbox"/>	مهر	شماره فاکتور:	توضیحات/سایر موارد
نوع عملیات: بازبینی <input type="checkbox"/> <input type="checkbox"/>	مهر	شماره فاکتور:	توضیحات/سایر موارد
نوع عملیات: بازبینی <input type="checkbox"/> <input type="checkbox"/>	مهر	شماره فاکتور:	توضیحات/سایر موارد

فرم تأیید سرویس‌های دوره‌ای (۶/۵)

شماره شناسایی خودرو (VIN):

تاریخ:	کیلومتر:	شماره فاکتور:	توضیحات/سایر موارد
نوع عملیات: بازیابی <input type="checkbox"/> <input type="checkbox"/>	مهر	شماره فاکتور:	توضیحات/سایر موارد
نوع عملیات: بازیابی <input type="checkbox"/> <input type="checkbox"/>	مهر	شماره فاکتور:	توضیحات/سایر موارد
نوع عملیات: بازیابی <input type="checkbox"/> <input type="checkbox"/>	مهر	شماره فاکتور:	توضیحات/سایر موارد

فرم تأیید سرویس‌های دوره‌ای (۶/۶)

شماره شناسایی خودرو (VIN):

تاریخ:	کیلومتر:	شماره فاکتور:	توضیحات/سایر موارد
نوع عملیات: بازبینی <input type="checkbox"/> <input type="checkbox"/>	مهر	شماره فاکتور:	توضیحات/سایر موارد
نوع عملیات: بازبینی <input type="checkbox"/> <input type="checkbox"/>	مهر	شماره فاکتور:	توضیحات/سایر موارد
نوع عملیات: بازبینی <input type="checkbox"/> <input type="checkbox"/>	مهر	شماره فاکتور:	توضیحات/سایر موارد

بررسی وضعیت خوردگی (۵/۱)

در صورتی که پیگیری گارانتی مشروط به انجام تعمیرات باشد، این تعمیرات در زیر مشخص می‌شود.

شماره شناسایی خودرو (VIN):

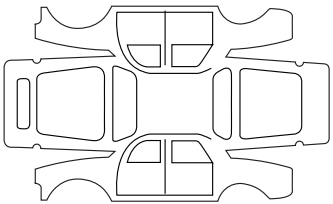
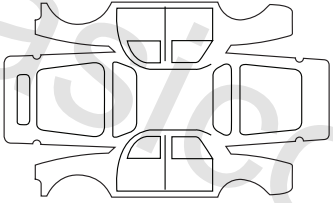
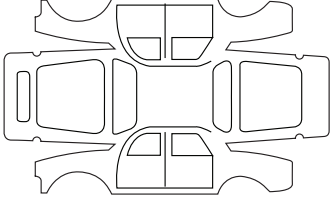
مهر		تعمیرات لازم برای رفع خوردگی:
		تاریخ تعمیر:
مهر		تعمیرات لازم:
		تاریخ تعمیر:
مهر		تعمیرات لازم:
		تاریخ تعمیر:

بررسی وضعیت خوردگی (۵/۲)

در صورتی که پیگیری گارانتی مشروط به انجام تعمیرات باشد، این تعمیرات در زیر مشخص می‌شود.

شماره شناسایی خودرو (VIN):

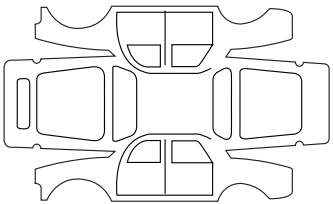
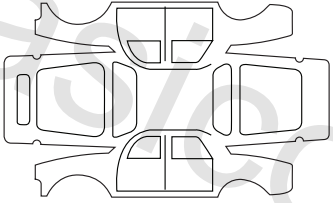
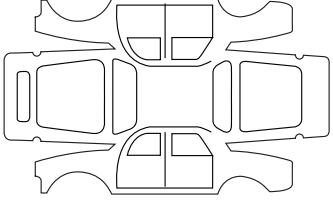
مهر		تعمیرات لازم برای رفع خوردگی:
		تاریخ تعمیر:
مهر		تعمیرات لازم:
		تاریخ تعمیر:
مهر		تعمیرات لازم:
		تاریخ تعمیر:

بررسی وضعیت خوردگی (۵/۳)

در صورتی که پیگیری گارانتی مشروط به انجام تعمیرات باشد، این تعمیرات در زیر مشخص می‌شود.

شماره شناسایی خودرو (VIN):

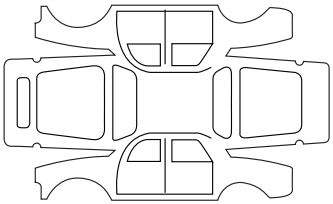
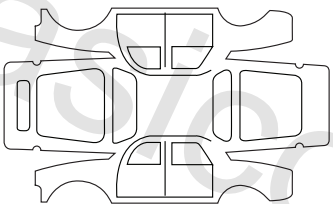
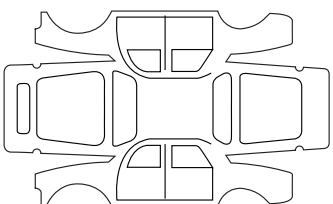
مهر		تعمیرات لازم برای رفع خوردگی:
		تاریخ تعمیر:
مهر		تعمیرات لازم:
		تاریخ تعمیر:
مهر		تعمیرات لازم:
		تاریخ تعمیر:

بررسی وضعیت خوردگی (۵/۴)

در صورتی که پیگیری گارانتی مشروط به انجام تعمیرات باشد، این تعمیرات در زیر مشخص می‌شود.

شماره شناسایی خودرو (VIN):

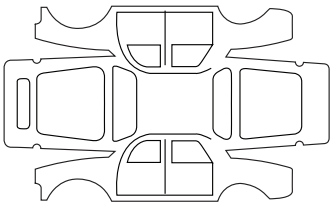
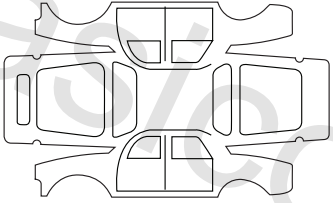
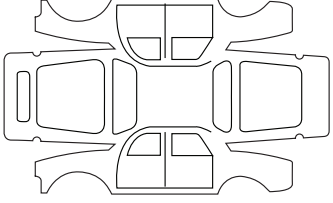
مهر		تعمیرات لازم برای رفع خوردگی:
		تاریخ تعمیر:
مهر		تعمیرات لازم:
		تاریخ تعمیر:
مهر		تعمیرات لازم:
		تاریخ تعمیر:

بررسی وضعیت خوردگی (۵/۵)

در صورتی که پیگیری گارانتی مشروط به انجام تعمیرات باشد، این تعمیرات در زیر مشخص می‌شود.

شماره شناسایی خودرو (VIN):

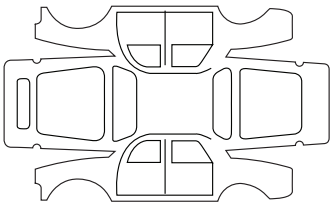
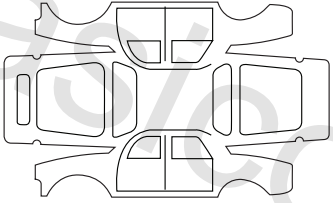
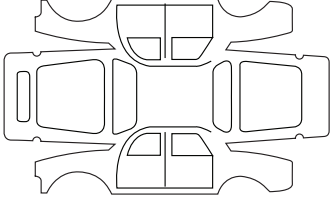
مهر		تعمیرات لازم برای رفع خوردگی:
		تاریخ تعمیر:
مهر		تعمیرات لازم:
		تاریخ تعمیر:
مهر		تعمیرات لازم:
		تاریخ تعمیر:

فهرست الفبایی (۵/۱)

الف

۲۶-۵	محل قرارگیری	۱۹-۳	آفتاب گیر
۶۳-۱	بوق	۵۹-۱	آینه‌های جانبی
		۷-۵ - ۶-۵	آچار قالبیاق
		۶-۵	آچار چرخ
		۱۹-۳	آینه آفتاب‌گیر
		۴-۶	ابعاد
		۳۹-۲ ← ۳۷-۲	اهرم انتخاب دنده گیربکس اتوماتیک
		۱۱-۲	اهرم تعویض دنده
		۱۳-۳ - ۱۲-۳، ۳-۲، ۳۵-۱ ← ۲۹-۱، ۲۷-۱ - ۲۶-۱، ۲۲-۱، ۱۰-۱، ۷-۱	ایمنی کودک
		۳۷-۵ ← ۳۲-۵، ۴۳-۱ ← ۴۰-۱	ایراد عملکرد
		۳۰-۱ - ۲۹-۱	ایزوفیکس (Isofix)

ب

		۲۵-۵ - ۲۴-۵، ۱۲-۴	باتری
		۲۵-۵ - ۲۴-۵	رفع ایراد
		۲۰-۵	باتری کارت کلید رنو
		۱۱-۴ - ۱۰-۴	باد کردن لاستیک‌ها
		۳۰-۳	باربند سقف
		۱۲-۱ - ۱۱-۱	بازشدن قفل درب‌ها
		۱۲-۱ ← ۹-۱	باز کردن درب‌ها
		۵-۲ ← ۳-۲	باز کردن سوئیچ خودرو
			بخارزدایی
		۱۰-۳ ← ۷-۳، ۵-۳	شیشه جلو
		۱۰-۳ ← ۷-۳، ۴-۳	شیشه عقب
		۱۱-۳ ← ۴-۳	بخاری
		۱۸-۶ ← ۱۴-۶	بررسی وضعیت خوردگی
		۷۰-۱ ← ۶۸-۱	برف پاک کن
		۲۹-۵ - ۲۸-۵	تیغه
		۱۳-۱ ← ۹-۱	بستن درب‌ها
			بکسل کردن
		۲۹-۳	وسيله نقلیه پدک
		۳۱-۵ - ۳۰-۵	رفع خرابی
			بلند کردن خودرو
		۹-۵ - ۸-۵	تعویض چرخ

بلندگو

۲۶-۵	محل قرارگیری
۶۳-۱	بوق

ب

۲۱-۳، ۱۴-۱	پشت سری
۳-۶	پلاک‌های شناسایی
۹-۵ - ۸-۵، ۶-۵، ۲-۵	پنج‌چری
۲۲-۱ ← ۱۹-۱	پیش‌کشنده‌ها
	پیش‌کشنده
۲۲-۱ ← ۱۹-۱	کمربند های ایمنی جلو
۵۷-۱ ← ۴۸-۱	پیغام‌های صفحه نشانگرها

ت

۲۵-۳	تاقچه عقب
۲۴-۱	تجهیزات محافظ جانبی
۲۷-۵	تجهیزات جانبی
	تجهیزات داخلی
۱۶-۴ - ۱۵-۴	سرویس و نگهداری
۵۹-۱ - ۵۷-۱، ۴۷-۱ ← ۴۰-۱	تجهیزات کنترل
۲۶-۵، ۳۱-۳	تجهیزات مالیاتی مدیا
۲۵-۱	تجهیزات مکمل کمربند ایمنی
۲۴-۱	جانبی
۲۲-۱ ← ۱۹-۱	کمربندهای ایمنی جلو
۲۵-۲۳-۱	کمربندهای ایمنی عقب
۳۵-۱ ← ۲۹-۱، ۲۷-۱ - ۲۶-۱	تجهیزات نگهدارنده کودک
۱۱-۲	ترمز دستی
۲۶-۲ ← ۲۲-۲	ترمز کردن اضطراری
۱۹-۵ ← ۱۳-۵	تعویض لامپ
۹-۵ - ۸-۵	تعویض چرخ
۴۰-۲ ← ۳۸-۲، ۱۱-۲	تعویض دنده
۶-۴ - ۵-۴	تعویض روغن موتور
۲۰-۳	تغذیه تجهیزات جانبی
۳۱-۳	تلفن
۱۶-۴ - ۱۵-۴	تمیز کردن: داخل خودرو

فهرست الفبایی (۵/۲)

چرخ‌ها (ایمنی).....	۱۰-۵ ← ۱۲-۵
چیدمان.....	۱۵-۳ ← ۱۹-۳
ح	
حالت ECO.....	۱۳-۲
حلقه اتصال.....	۲۸-۳
حلقه بکسل.....	۳۱-۵ - ۳۰-۵ - ۶-۵
حمل اشیاء	
داخل صندوق عقب.....	۲۸-۳
روی باربند.....	۶-۶
حمل کودکان.....	۲۶-۱ - ۲۷-۱ - ۲۹-۱ ← ۳۵-۱
حوادث ایراد عملکرد.....	۳۲-۵ ← ۳۷-۵
خ	
خاموش کردن موتور.....	۳-۲ ← ۵-۲
د	
داشبورد.....	۳۸-۱ ← ۳۹-۱
درب موتور.....	۲-۴ - ۳-۴
درب‌ها / درب صندوق.....	۲-۱ ← ۱۳-۱
درپوش پاک بنزین.....	۶۹-۱ ← ۷۱-۱
دریچه‌های هوا.....	۲-۳ - ۳-۳
دستورالعمل ضد آلودگی.....	۱۷-۲
دمای بیرونی.....	۶۰-۱
دنده عقب تعویض دنده.....	۲-۲، ۱۱-۲، ۳۸-۲ ← ۴۰-۲
ر	
رادیو.....	۳۱-۳
رانندگی.....	۲-۲ ← ۵-۲، ۹-۲، ۱۱-۲، ۱۵-۲ ← ۲۱-۲، ۳۴-۲، ۳۷-۲ ← ۳۹-۲
رانندگی ECO.....	۱۱-۲ ← ۱۵-۲
رنگ سرویس و نگهداری.....	۱۳-۴ - ۱۳-۴
روشنایی:	
بیرونی.....	۶۰-۱ ← ۶۵-۱
داخلی.....	۱۴-۳، ۱۸-۵ - ۱۹-۵
صفحه نشانگرها.....	۶۰-۱

تنظیم الکتریکی ارتفاع نور چراغ‌های جلو.....	۶۴-۱ - ۶۵-۱
تنظیم دما.....	۷-۳ ← ۱۱-۳
تنظیم صندلی‌های جلو.....	۱۵-۱
تنظیم وضعیت رانندگی.....	۱۴-۱ ← ۱۸-۱، ۲۱-۳
تنظیم نور چراغ‌های جلو.....	۶۴-۱ - ۶۵-۱
تهویه مطبوع.....	۴-۳ ← ۱۱-۳
توصیه‌های رانندگی.....	۱۲-۲ ← ۱۶-۲
تیغه برف پاک کن.....	۲۸-۵ - ۲۹-۵
ج	
جعبه ابزار.....	۶-۵
جعبه دنده انوماتیک (استفاده).....	۳۸-۲ ← ۴۰-۲
جک.....	۶-۵
چ	
چراغ:	
مه شکن.....	۴۰-۱، ۴۰-۱، ۶۲-۱، ۱۷-۵
نور پایین.....	۴۰-۱، ۶۲-۱، ۱۳-۵ ← ۱۵-۵
فلاشر.....	۶۳-۱
راهنما.....	۴۰-۱، ۶۳-۱، ۱۳-۵ ← ۱۶-۵
کوچک.....	۶۰-۱، ۱۳-۵ ← ۱۶-۵
دنده عقب.....	۱۷-۵
نور بالا.....	۴۰-۱، ۶۱-۱، ۱۳-۵
ترمز.....	۱۶-۵ - ۱۷-۵
تنظیم.....	۶۴-۱ - ۶۵-۱
چراغ اعلام خطر (فلاشر).....	۶۳-۱
چراغ جلو.....	۱۳-۵ ← ۱۵-۵
تنظیم.....	۶۴-۱ - ۶۵-۱
تعویض لامپ‌ها.....	۱۳-۵ ← ۱۵-۵
چراغ سقف.....	۱۴-۳، ۱۸-۵
چراغ مطالعه.....	۱۴-۳
چراغ‌های هشدار.....	۴۰-۱ ← ۵۵-۱
چراغ‌ها و روشنایی.....	۶۰-۱ ← ۶۵-۱
چراغ‌های راهنما.....	۱۳-۵، ۶۳-۱ ← ۱۷-۵
چرخ زاپاس.....	۲-۵

فهرست الفبایی (۵/۳)

سیستم نگهدارنده کودکان..... ۲۶-۱ - ۲۷-۱، ۲۹-۱ ← ۳۵-۱

سیستم کمکی پارک کردن ۳۳-۲ ← ۳۴-۲

سیستم تهویه مطبوع ۴-۳ ← ۱۱-۳

سیستم صوتی..... ۲۶-۵

سیستم صوتی خودرو..... ۲۶-۵

سیستم ضد قفل چرخ‌ها (ABS)..... ۲۱-۲، ۴۲-۱ ← ۲۵-۲

سیستم ضد لغزش: A.S.R. ۲۱-۲ ← ۲۵-۲

سیستم کمکی ترمزگیری اضطراری..... ۲۱-۲ ← ۲۵-۲

سیستم کنترل الکترونیکی پایداری خودرو: ESC ۲۱-۲، ۴۲-۱ ← ۲۵-۲

ش

شستشو..... ۱۳-۴ ← ۱۴-۴

شیشه شوی ۶۶-۱ ← ۶۸-۱

شیشه بالابر ۱۲-۳ ← ۱۳-۳

ص

صفحه نشانگرها..... ۴۲-۱ ← ۵۷-۱

صندلی جلو ۱۷-۴

تنظیم ۱۴-۱ ← ۱۶-۱

صندلی عقب ۱۸-۱

صندلی عقب ۲۰-۴ ← ۲۱-۴

صندلی‌ها : روکش ۱۷-۴ ← ۲۱-۴

صندلی کودک ۲۶-۱ - ۲۷-۱، ۲۹-۱ ← ۳۴-۱

صندوق عقب ۲۶-۳، ۲۴-۳ ← ۲۸-۳

ض

ضد آلاینده‌گی توصیه‌ها ۱۶-۲

ظرفیت روغن موتور ۵-۴ ← ۶-۴

ع

عملکرد Stop and Start ۶-۲، ۴۳-۱ ← ۸-۲

غ

غربلیک فرمان ۵۶-۱

تنظیم ۳-۷

روشن کردن / خاموش کردن موتور..... ۳-۲ ← ۵-۲

روشن کردن موتور ۳-۲ ← ۸-۲

روغن ترمز ۴-۴ ← ۸-۴

روغن موتور ۴-۴ ← ۶-۴

روکش صندلی‌ها ۱۷-۴ ← ۲۱-۴

ز

زیر سیگاری ۲۰-۳

زیر دستی جلو ۱۶-۳

س

ساعت ۵۷-۱ - ۵۸-۱

سرویس و نگهداری ۱۶-۲

سرویس و نگهداری:

بدنه خودرو ۱۳-۴ - ۱۴-۴

تجهیزات داخلی ۱۵-۴ - ۱۶-۴

مکانیکی ۸-۶، ۱۲-۴، ۴-۴ ← ۱۳-۶

سطح سیالات ۷-۴ ← ۹-۴

سطح:

روغن ترمز..... ۸-۴

مایع خنک کننده ۷-۴

مخزن شیشه شوی ۹-۴

سطح روغن موتور ۴-۴ ← ۶-۴

سطح سوخت ۴۲-۱ ← ۴۶-۱

سنسور دنده عقب..... ۳۳-۲ - ۳۴-۲

سوخت

توصیه‌های اقتصادی ۱۱-۲ ← ۱۵-۲

مصرف ۱۱-۲ ← ۱۵-۲

کیفیت ۶۹-۱ ← ۷۱-۱

پر کردن ۴۰-۱، ۶۹-۱ ← ۷۱-۱

سیستم ایمنی قفل کامل ۸-۱

سیستم ضد قفل چرخ‌ها: ABS ۲۱-۲ ← ۲۵-۲

سیستم ضد لغزش: A.S.R. ۲۱-۲ ← ۲۵-۲

سیستم کمکی راه اندازی خودرو در سربالایی ۲۱-۲ ← ۲۵-۲

سیستم ناوبری ۳۱-۳

فهرست الفبایی (۵/۴)

غیر فعال کردن کیسه هوای سرنشین جلو ۳۵-۱

ف

فرمان الکتریکی ۵۶-۱
فرمان الکتریکی با سیستم تقویت کننده متغیر ۵۶-۱
فرم تأیید سرویس‌های دوره‌ای ۱۳-۶ ← ۸-۶
فشار باد لاستیک‌ها* ۱۱-۵، ۱۱-۴ ← ۱۰-۴، ۲۰-۲ ← ۱۸-۲
فندک ۲۰-۳
فیلتر:

هوا ۹-۴
روغن ۶-۴ - ۵-۴
محفظه سرنشین ۹-۴
فیوز ۲۳-۵ ← ۲۱-۵

ق

قالیاق ۷-۵
قطعات یدکی ۷-۶
قفل شدن اتوماتیک درب‌ها در حین رانندگی ۱۳-۱
قفل مرکزی درب‌ها ۱۳-۱ ← ۴-۱، ۸-۱، ۱۱-۱
قفل شدن درب‌ها ۱۳-۱ ← ۲-۱

ک

کارت کلید رنو باتری ۲۰-۵
استفاده ۵-۲ ← ۳-۲، ۸-۱ ← ۲-۱
کلید کنترل تلفن هندزفری ۳۱-۳
کلید یدک ۳-۱ - ۲-۱
کودکان (ایمنی) ۱۰-۱، ۲-۱
کودکان ۱۳-۳ - ۱۲-۳، ۲۷-۱ - ۲۶-۱، ۷-۱، ۲-۱
کیسه هوا ۴۲-۱، ۲۵-۱ ← ۱۹-۱
فعال کردن کیسه هوای سرنشین جلو ۳۷-۱
غیرفعال کردن کیسه هوای جلو سرنشین ۳۵-۱
کانالیست کانورتور ۱۰-۲ - ۹-۲
کاروان ۶-۶، ۲۹-۳
کامپیوتر صفحه نشانگرها ۵۵-۱ ← ۴۶-۱، ۴۳-۱ ← ۴۰-۱
کروز کنترل - محدود کننده سرعت ۳۲-۲ ← ۲۶-۲

* در صورت نصب در خودروی شما

۴-۷

کروز کنترل ۳۲-۲ ← ۲۹-۲، ۴۲-۱
کفی متحرک ۲۶-۳
کلیدهای کنترل ۳۹-۱ - ۳۸-۱
کمربندهای ایمنی ۲۵-۱، ۲۲-۱ ← ۱۶-۱
کیت باد کردن لاستیک‌ها* ۵-۵ ← ۳-۵
کیسه هوا کیسه هوا ۲۵-۱ - ۲۴-۱، ۲۲-۱ ← ۱۹-۱

گ

گرمنکن صندلی* ۱۵-۱
گنجایش مخزن سوخت ۷۱-۱ ← ۶۹-۱
گیج روغن موتور ۴-۴

ل

لاستیک‌ها ۱۲-۵، ۱۵-۲، ۱۷-۲ ← ۱۰-۴، ۲۰-۲، ۱۰-۴ - ۱۱-۴، ۱۰-۵
لامپ تعویض ۱۹-۵ ← ۱۳-۵
لامپ‌ها تعویض ۱۹-۵ ← ۱۳-۵

م

مایع خنک کننده موتور ۷-۴
محافظ ضد زنگ و خوردگی ۱۳-۴
محدودکننده سرعت ۲۸-۲ ← ۲۶-۲، ۴۳-۱
محفظه نگهداری اشیاء ۱۹-۳ ← ۱۵-۳
محفظه نگهداری اشیاء کوچک ۱۹-۳ ← ۱۵-۳
محیط زیست ۱۷-۲
مخزن سوخت ۶۹-۱
گنجایش

مخزن

شیشه شوی ۹-۴
روغن ترمز ۸-۴
مایع خنک کننده ۷-۴
مراقب‌های اولیه ۲-۲
مشخصات فنی ۷-۶ ← ۴-۶
مشخصات موتور ۵-۶، ۳-۶
مصرف بهینه سوخت ۱۵-۲ ← ۱۱-۲
مصرف سوخت ۱۵-۲ ← ۱۱-۲

فهرست الفبایی (۵/۵)

- موتور در حالت انتظار..... ۶-۲ ← ۸-۲
موتور مشخصات ۵-۶
موقعیت راننده ۴۳-۱ ← ۳۸-۱

ن

نشانه‌ها :

- راهنما..... ۶۳-۱
صفحه نشانگرها ۴۷-۱ ← ۴۰-۱
نشیمنگاه صندلی عقب ۲۱-۴ ← ۲۰-۴، ۲۳-۳ - ۲۲-۳
نمایشگر ۴۵-۱ ← ۴۰-۱
نگهدارنده مکمل کمربندهای ایمنی..... ۲۵-۱ ← ۱۹-۱
نگهدارنده کودک..... ۳۴-۱ ← ۲۹-۱، ۲۷-۱ - ۲۶-۱

ه

- هشدار ۶۳-۱
هشدار کم شدن فشار باد لاستیک‌ها* ۲۰-۲ ← ۱۸-۲
هشدار نوری ۶۳-۱
هشدارهای صوتی و نوری ۶۳-۱

و

- وزن مجاز بر روی باربند ۶-۶
وزن‌ها ۶-۶
وزن‌های قابل یدک کشیدن ۶-۶
وسيله نقلیه یدک (کاروان) ۲۹-۳
نصب ۱۸-۱ ← ۱۶-۱
وضعیت رانندگی تنظیمات ۹-۲
ویژگی خودروهای بنزینی ۹-۲

ی

- یخ زدایی شیشه جلو..... ۱۰-۳ ← ۷-۳
یخ‌زدایی/بخارزدایی شیشه جلو ۱۰-۳ ← ۷-۳