



دفترچه راهنمای مشتری و ضوابط گارانتی خودرو

تیا



به نام خدا

تسبا

دفترچه راهنمای مشتری
ویرایش پنجم (بهمن ۹۵)



گردآوری و تدوین: شرکت مهندسين مشاور خودرو



سایپاتک

سازمان خدمات پس از فروش سایپا

به منظور استفاده مطلوب از خدمات گارانتی، مطالعه دقیق مطالب این دفترچه به مالکین خودرو خانواده سایپا توصیه می گردد.



از آنجایی که انجام سرویس های ادواری مطابق با توصیه شرکت سازنده خودرو، تاثیر بسزایی در بهبود عملکرد خودرو و افزایش عمر مفید آن دارد، لذا انجام این سرویس ها (از جمله تعویض روغن و فیلتر روغن موتور) مطابق با جدول سرویس های ادواری خودرو (فصل گارانتی همین دفترچه) در شبکه نمایندگی های مجاز سایپا الزامی بوده و عدم انجام آن در موعد مقرر منجر به خروج خودرو از شرایط گارانتی خواهد شد. لذا ضروری است جهت استفاده از گارانتی خودرو، با مراجعه به نمایندگی های مجاز سایپا، نسبت به انجام سرویس های مربوطه (با حداکثر اختلاف ۱۰۰۰ کیلومتر از سررسید پیمایش و یا یک ماه از سررسید زمانی مشخص شده در جدول سرویس های ادواری) اقدام نمایید.



سایپا کارت طلایی:

مشتری گرامی، ارائه خدمات پس از فروش مناسب و مطابق با نیازهای مشتریان از الویت های اصلی گروه خودروسازی سایپا می باشد. در این راستا بسته های خدمات ویژه و جذابی همچون امداد تکمیلی، گارانتی خودرو در برابر تصادفات و سرقت ها، خدمات در محل مشتری، افزایش دوره گارانتی خودرو پس از پایان گارانتی عادی و موارد دیگری توسط این گروه بصورت تخصصی و مشتری مدار تهیه گردیده است که جهت اطلاع از موارد موجود و آتی و همچنین مزایای این خدمات از شما دعوت می گردد به سایت شرکت سایپا WWW.SAIPAYADAK.ORG و یا به نمایندگی های مجاز این شرکت در سراسر کشور مراجعه نمایید

پیشگفتار

با تشکر از حسن انتخاب شما و با تبریک جهت خرید خودرو جدید. قبل از رانندگی با خودروی خود، کتابچه راهنما را با دقت مطالعه نمایید. این کتابچه شامل اطلاعات مفید و ضروری در مورد رانندگی با خودرو بوده و تجهیزات خودرو را به شما معرفی خواهد کرد. این کتابچه همچنین نحوه نگهداری و مراقبت از خودرو و نیز سرویس آن را به شما خواهد آموخت. امیدواریم با آگاهی از نحوه رانندگی و آشنایی با تجهیزات خودرو، رانندگی راحت و آسوده‌ای را با تیبیا تجربه نمایید.

تاریخچه شرکت سایپا

شرکت سهامی ایرانی تولید اتومبیل‌های سیتروئن در سال ۱۳۴۵ در زمینی به مساحت ۲۴۰ هزار مترمربع و زیربنای ۲۰ هزار مترمربع با سرمایه اولیه ۱۶۰ میلیون ریال تاسیس شد و هم‌اکنون در زمینی به مساحت ۴۱۵ هزار مترمربع (کارخانه مرکزی) در حال فعالیت می‌باشد. این شرکت در بدو تاسیس، فعالیت خود را با ۳۰ نفر شروع نمود و پس از یک سال حدود ۶۰۰ نفر در شرکت مشغول به کار شدند که از این تعداد حدود ۱۵۰ نفر در خط مونتاژ فعالیت می‌نمودند. در ۲۶ خرداد سال ۱۳۴۷ قبل از ورود نخستین تولیدات شرکت به بازار، مدیرعامل

شرکت، کلمه SAIPAC (حروف اول عبارت: Societe Anonyme Iranienne de Production Automobile Citroen)

و همچنین ثبت کلمه ژیان را برای انواع اتومبیل‌های تولیدی شرکت تقاضا نمود. در سال ۱۳۵۳ شرکت سهامی ایرانی تولید اتومبیل‌های سیتروئن پس از جلب موافقت شرکت رنو در فرانسه تصمیم گرفت خودروی رنو را در شرکت تولید نماید و در پی موافقت وزارت صنایع و معادن با درخواست شرکت و به جهت رفع عدم انطباق میان عنوان شرکت و نوع فعالیت مقرر گردید کلمه سیتروئن حذف و نام شرکت به شرکت سهامی ایرانی تولید اتومبیل (سایپا) تغییر یابد.

تا قبل از سال ۱۳۶۴، آرم مورد استفاده شرکت سایپا آرم رنو و سیتروئن بود. با توجه به تغییر سیاست‌های تولیدی شرکت و ایجاد تنوع در تولید و برنامه‌هایی که در سال ۱۳۶۳ برای آینده شرکت تنظیم گردید، ضروری بود که آرم مستقل برای شرکت تهیه شود. پس از مطالعات بسیار هنرمند ارجمند استاد ممیز که طراحی آرم شرکت‌ها و سازمان‌های بزرگی چون هواپیمایی ملی، شهرداری تهران و ... را برعهده داشتند نشان سایپا را با الهام از آجر کاری سنتی

ایران در دوران سلاجقه که دارای توازن هندسی مثال‌زدنی در طراحی و اجرا می‌باشد، طراحی نمود.

تولیدات شرکت سایپا:

- سال ۱۳۴۷ تولید انواع مدل‌های خودروی ژیان
- سال ۱۳۵۵ تولید انواع مدل‌های خودرو رنو ۵
- سال ۱۳۶۴ انتقال تولید خودروی وانت نیشان از شرکت زامیاد به شرکت سایپا
- سال ۱۳۷۱ تولید خودروی رنو ۲۱
- سال ۱۳۷۲ تولید خودروی پراید
- سال ۱۳۷۶ طراحی و تولید خودروی پراید (استیشن سفری)
- سال ۱۳۷۶ طراحی و ساخت اولین خودرو ایرانی به نام کاروان
- سال ۱۳۷۹ تولید خودروی زانتیا
- سال ۱۳۸۱ طراحی و تولید خودروی (سایپا ۱۴۱)
- سال ۱۳۸۴ تولید خودروی ریو
- سال ۱۳۸۶ طراحی و تولید خودروی ۱۳۲
- سال ۱۳۸۷ طراحی و تولید خودروی تمام ایرانی به نام تیبیا
- سال ۱۳۸۹ طراحی و تولید خودروهای جدید خانواده سایپا (پلت فرم X1۰۰)

روغن سایپا
توصیه میشود از روغن سایپا در
محصول خانواده سایپا استفاده شود



۱	
۲	
۳	
۴	
۵	
۶	
۷	
۸	
۹	
۱۰	
۱۱	

مقدمه

خودرو در یک نگاه

معرفی خودرو و تجهیزات

رانندگی با خودرو

نکات رانندگی

فوریت‌های فنی

دوگانه سوز

نگهداری خودرو

مشخصات خودرو

گارانتی خودرو

فهرست نمایندگی‌ها

www.nasicoelec.ir



هشدارهای نیروی انتظامی

امروزه خودرو به عنوان یکی از ارکان حمل و نقل و نیز منبع امرار معاش تعداد زیادی از مردم نقش عمده ای را در زندگی فردی و اجتماعی افراد دارا می باشد.

از طرفی به دلیل قیمت نسبتاً بالا و نیز به عنوان وسیله ای برای انجام سایر جرائم مورد توجه سارقین و سایر تبهکاران قرار گرفته است. بطوریکه سرقت خودرو به یکی از جرائم عمده تبدیل شده است. جهت مقابله با این جرم و ارتقاء امنیت عمومی رده های تخصصی در پلیس آگاهی ایجاد گردیده و با برنامه ریزی و اقدامات مناسب توفیقات مهمی در این راستا حاصل شده است. بطوریکه در حد بالایی از خودروهای مسروقه کشف می گردد. لیکن از آنجا که پدیده های مجرمانه از جمله سرقت خودرو هنگامی می تواند به وقوع بپیوندد که فرصت ارتکاب جرم برای سارق مهیا گردد، از این رو علاج واقعه قبل از وقوع یعنی از بین بردن فرصت وقوع این جرم، بهترین و کم هزینه ترین گزینه (راه حل) خواهد بود. توصیه های پیشگیری از سرقت خودرو در سطح فردی برای رعایت رانندگان در قسمت های هشدارهای نیروی انتظامی به اطلاع می رسد. امید است با رعایت موارد مذکور شاهد کاهش وقوع این جرم و افزایش امنیت عمومی باشیم.



فصل ۱

- ۸ نحوه استفاده از دفترچه راهنمای مشتری
۸ آب بندی خودرو.....

www.nasicoelec.ir

نحوه استفاده از دفترچه راهنمای مشتری

هدف از تهیه این دفترچه، فراهم آوردن شرایطی میباشد که امکان استفاده هرچه بهتر و راحت تر از خودرو را بوجود می آورد. این دفترچه در موارد مختلفی بعنوان یک منبع کمکی به حساب می آید.

توصیه می شود تمامی موارد قید شده در این دفترچه را به دقت مطالعه نمایید، از این رو جهت جلوگیری از بروز آسیب دیدگیها و جراحات جدی در هنگام تصادف یا رانندگی، بایستی موارد احتیاطی و هشدارهایی را که در کل این دفترچه قید شده است به دقت مورد مطالعه قرار دهید. تصاویر موجود در دفترچه شما را در استفاده هرچه بهتر از خودرو یاری خواهد داد. با مطالعه این دفترچه مشخصات فنی، موارد مهم ایمنی و نیز نحوه رانندگی در شرایط مختلف به شما راننده محترم یاد آوری خواهد شد. در ضمن با موارد مختلفی از اخطارها، نکات احتیاطی و قابل توجه روبرو خواهید شد که بایستی به دقت مورد مطالعه قرار داده و تمامی توصیه ها و مراحل قید شده را دنبال نمایید.

آب بندی خودرو

برای آب بندی خودرو اقدام خاصی ضرورت نداشته و با رعایت چند مورد ایمنی و احتیاط به خصوص در ۱۰۰۰ کیلومتر اول می توانید نحوه کار و شرایط اقتصادی خودرو را بهبود بخشیده و عمر آن را طولانی سازید. بدین منظور توجه داشته باشید که:

- در حین رانندگی موتور را تحت فشار قرار ندهید.
- برای مدت طولانی در یک سرعت ثابت رانندگی نکنید. تغییر در سرعت موتور باعث بهبود شرایط آب بندی موتور خواهد شد.
- از ترمزهای ناگهانی به جز در موارد اضطراری بپرهیزید.
- هنگام روشن کردن خودرو و شروع به حرکت از گاز دادن بیش از حد خودداری کنید.

توجه

کلمه توجه، شرایطی که باعث آسیب دیدگی خودرو می شود را یادآوری می کند.

احتیاط

کلمه احتیاط، مواردی که باعث بروز جراحات شدید به سرنشینان خودرو می گردد را یادآوری می کند.

هشدار

کلمه هشدار، مواردی که باعث بروز آسیب دیدگیها و جراحات جدی و یا حتی منجر به مرگ می شود را یادآوری می کند.

نکات زیست محیطی

نکات زیست محیطی نکاتی هستند که بر محیط زیست تاثیر گذارند.
۱- اصل پنجاهم قانون اساسی در جمهوری اسلامی حفاظت محیط زیست که نسل امروز و نسل های بعد باید در آن حیات اجتماعی رو به رشدی داشته باشد، وظیفه ای عمومی تلقی می گردد. از این رو فعالیت های اقتصادی و غیر آن که با آلودگی محیط زیست یا تخریب غیر قابل جبران آن ملازمه پیدا کند ممنوع است.

فصل ۲- خودرو در یک نگاه

۱۰ نمای داخلی و بیرونی خودرو

۱۱ نمای کلی داشبورد



www.nasicoelec.ir

نمای داخلی و بیرونی خودرو نمای داخلی و بیرونی خودرو

۲

۱- آینه بغل

۲- پشت سری

۳- صندلی

۴- چراغ های عقب

۵- درب باک

۶- قفل ایمنی کودک (درب عقب)

۷- سوئیچ شیشه بالابر برقی

۸- درب خودرو

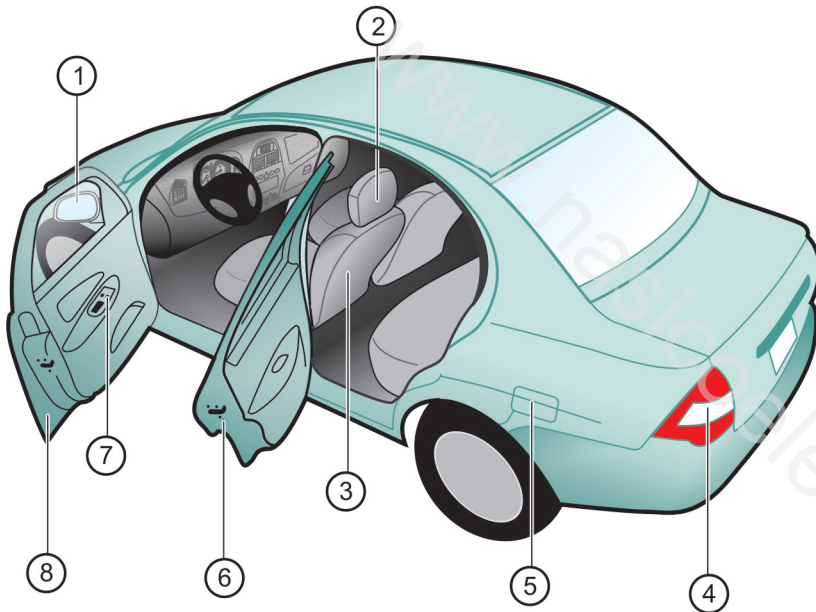

OWM01

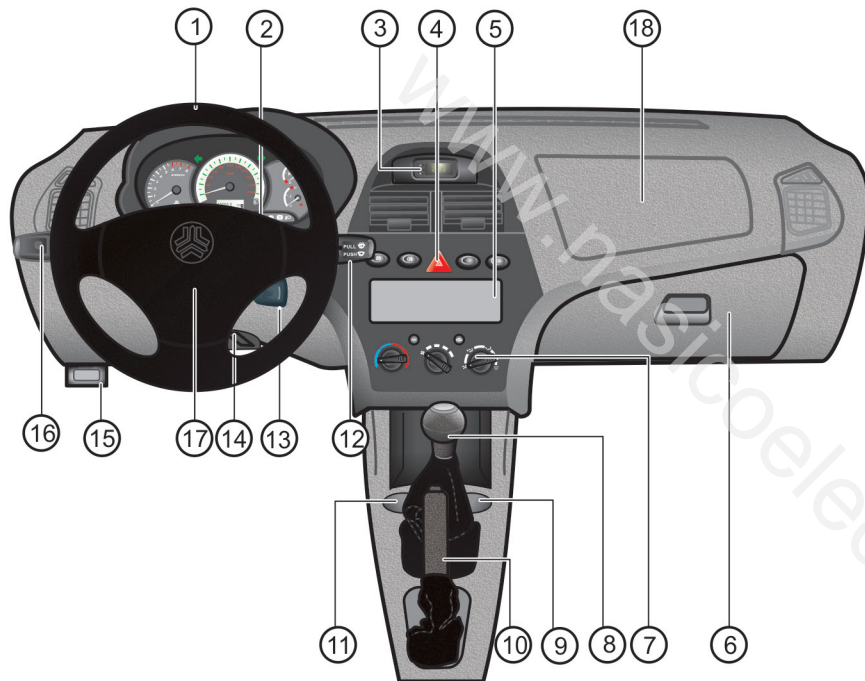

- ۱- غربلیک فرمان
- ۲- بوق
- ۳- ساعت دیجیتال
- ۴- کلید فلاشر
- ۵- سیستم صوتی
- ۶- جعبه داشبورد
- ۷- کلید های تنظیم گرمایش و تهویه
- ۸- دسته دنده
- ۹- جا لیوانی
- ۱۰- اهرم ترمز دستی
- ۱۱- جا سیگاری
- ۱۲- اهرم شیشه شوی و برف پاک کن
- ۱۳- سوئیچ استارت
- ۱۴- اهرم تنظیم موقعیت فرمان
- ۱۵- اهرم درب موتور
- ۱۶- دسته راهنما
- ۱۷- کیسه هوا راننده *
- ۱۸- کیسه هوا شاگرد (سرنشین) *

OWM02

* مطابق با مدل خودرو



هشدارهای پلیسی جهت پیشگیری از سرقت خودرو

- از پارک کردن خودرو در اماکن فوق العاده کم تردد و فاقد دید و روشنایی کافی اجتناب ورزید.
- هنگام ترک خودرو از بسته بودن درب ها و بالا بودن شیشه ها اطمینان حاصل نمائید.
- حتی الامکان به ویژه در شبها از پارکینگ های خصوصی و عمومی استفاده کنید.
- توقف های طولانی مدت در معابر به مصلحت نیست لیکن در مواقع ناچاری حتماً از تجهیزات ایمنی تاخیری همچون قفل، زنجیر، دزدگیر، سوئیچ مخفی، قفل عصائی، قفل پدال و ... استفاده کنید.
- در هنگام توقف کوتاه مدت و لحظه ای (مانند هنگام خرید روزنامه) ، از رها کردن خودرو با درهای باز و سوئیچ روشن جداً خودداری کنید.
- به هنگام سوخت گیری در پمپ بنزین، خودرو را خاموش کرده و سوئیچ را بردارید.

نکته:

به خاطر داشته باشید هیچکدام از این وسایل جنبه تضمینی ندارد و صرفاً جنبه تاخیری دارند که ضریب ایمنی خودرو را افزایش می دهند.

فصل ۳- معرفی خودرو و تجهیزات



۱۴ سیستم ضد سرقت
۱۶ عملکرد ریموت کنترل
۱۷ قفل‌های درب
۱۸ پنجره ها
۲۰ صندلیها
۲۲ کمربند ایمنی
۲۸ کیسه هوا
۳۳ درب صندوق عقب
۳۴ درب موتور
۳۵ درب باک
۳۶ غربیلک فرمان
۳۷ آینه ها
۳۹ تجهیزات داخلی
۴۲ سیستم گرمایش و تهویه



غیرمعارف به همان نسبت زمان لازم برای باز شدن قفل سیستم توسط کلید معرفی شده به صورت تصاعدی افزایش خواهد یافت.

- چشمک زدن شکل  در هنگام بسته بودن سوئیچ نشان دهنده فعال بودن سیستم ضد سرقت (ایموبیلایزر) می باشد.

- فرستنده الکترونیکی نصب شده بر روی سوئیچ خودروی شما از مهمترین اجزای این سیستم می باشد. توجه فرمائید که کلید در معرض دماهای بالای ۸۵ درجه سانتیگراد، فشار، ضربه یا میدان مغناطیسی شدید قرار نگیرد. در غیر این صورت باعث ایجاد ایراد بر روی سوئیچ خودروی شما شده و سیستم اجازه روشن شدن موتور را نمی دهد.

صورت درست بودن این کد، فرمان روشن شدن موتور را به واحد الکترونیکی موتور (ECU) ارسال می نماید.

⚠ احتیاط

در صورتی که خودرو را با کلیدی به غیر از کلید اصلی معرفی شده برای آن (کلیدهای معرفی نشده و یا کلیدهای معمولی) استارت بزنید سیستم مذکور اجازه روشن شدن موتور را نخواهد داد و سیستم در این حالت به مدت یک دقیقه قفل می شود که برای روشن کردن موتور با کلید معرفی شده در این شرایط لازم است به مدت یک دقیقه صبر نمائید. شایان ذکر است با هر بار استفاده از کلیدهای

خودروی شما به سیستم ضد سرقت الکترونیکی موتور مجهز می باشد که احتمال سرقت خودرو را کاهش می دهد. این سیستم مجهز به یک فرستنده الکترونیکی است که بر روی سوئیچ خودرو نصب شده است و آنتن گیرنده این سیستم که بر روی طوقه سوئیچ قرار دارد با واحد الکترونیکی سیستم ضد سرقت (ICU) در ارتباط می باشد. اگر کلید خودروی خود را در طوقه سوئیچ بگذارید و کلید را در موقعیت ON قرار دهید، آنتن سیستم ضد سرقت سیگنالهایی را از فرستنده (سوئیچ) دریافت می کند و سپس آن را به واحد کنترل الکترونیکی ایموبیلایزر (ICU) ارسال می نماید. واحد الکترونیکی ضد سرقت، کد سوئیچ شما را چک کرده و در

سیستم ضد سرقت (ایموبیلایزر)

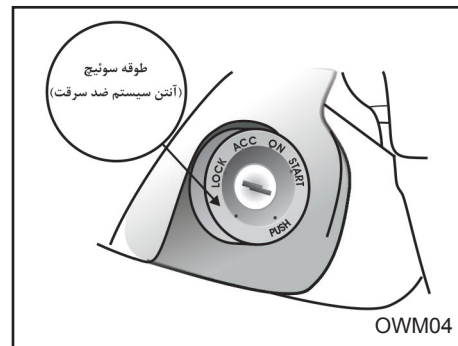
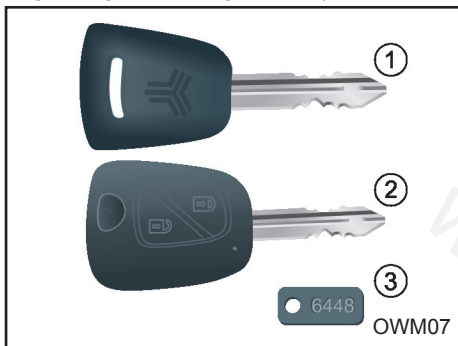

کلیدها:

با خودروی شما کلیدهای زیر ارائه می‌شود:

- ۱- یک عدد سوئیچ معمولی
- ۲- یک عدد سوئیچ به همراه ریموت کنترل*
- ۳- پلاک شماره شناسایی سوئیچ

در صورت گم شدن سوئیچ خودرو برای معرفی سوئیچ جدید بر روی خودروی خود به نمایندگی‌های مجاز شرکت سایپا یدک مراجعه نمایید. شایان ذکر است که برای معرفی سوئیچ جدید به سوئیچ یدک آن و کارت گارانتی نیاز می‌باشد، لذا با توجه به این موضوع ضروری است که دقت لازم در حفظ و نگهداری سوئیچ یدک و کارت همراه را لحاظ نمائید.

هنگام روشن کردن موتور وقتی که کلید را روی موقعیت ON قرار می‌دهید کمی صبر کنید سپس استارت بزنیید.

این سیستم هیچ تاثیری بر روی باز شدن درهای خودرو ندارد و تنها در هنگام روشن شدن خودرو فعال است.

توجه ⚠️

در صورت هر گونه تغییر یا دستکاری بر روی سیستم که باعث ایجاد عیب بر قسمت‌های دیگر خودرو شود، سیستم‌های معیوب جزو گارانتی نمی‌باشد.

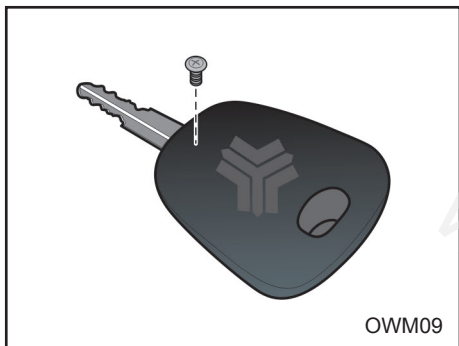

OWM09

تعویض باتری ریموت کنترل



اگر لامپ نشانگر روی ریموت کنترل چشمک نزد و یا روشن نشود، لازم است نسبت به بررسی و تعویض باتری اقدام گردد.

۱- با استفاده از یک پیچ گوشتی، پیچ را باز و قاب پشت ریموت کنترل را جدا نمایید.

۲- باتری را مطابق تصویر خارج و جایگزین آن نمایید و مطمئن شوید به درستی در محل خود قرار گیرد.

۳- قاب را در جای خود قرار دهید و پیچ آن را ببندید.

ریموت کنترل*

۱- قفل و باز کردن دربها توسط ریموت کنترل با فشردن کلید  بر روی ریموت در صورت قفل بودن دربها فرمان باز شدن توسط واحد کنترل صادر می گردد. با فشردن کلید  بر روی ریموت در صورت باز بودن دربها فرمان قفل شدن توسط واحد کنترل صادر می گردد.

۲- موقعیت یاب خودرو

در صورت قفل بودن دربها و فشردن کلید  به مدت ۲ ثانیه ، فلاشرها با فرکانس ۳ هرتز و تعداد ۲۷ بار خاموش و روشن می شود.

توجه

در صورتیکه یکی از دربها باز مانده باشد فرمان قفل توسط ریموت بی اثر می باشد.

در صورتیکه درب W خودرو بسته باشد و فر  توسط ریموت صادر گردد اگر در مدت 15 ± 2 ثانیه درب خودرو باز نشود فرمان قفل بصورت خودکار صادر می گردد.

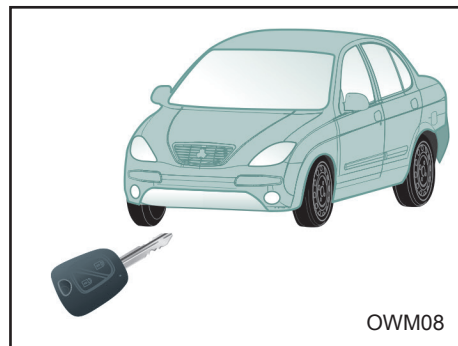

OWM08

عملکرد ریموت کنترل :

۱- قفل و باز کردن دربها توسط ریموت کنترل
۲- موقعیت یاب خودرو

احتیاط

جهت جلوگیری از آسیب دیدن فرستنده داخل کلید، آن را در معرض رطوبت، درجه حرارت زیاد، نور آفتاب یا ضربه قرار ندهید.

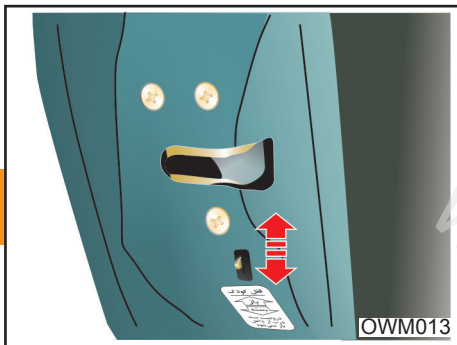

قفل ایمنی کودک

این قفل ها، در دربهای عقب خودرو قرار گرفته‌اند و از باز شدن درب‌های عقب از داخل توسط کودکان جلوگیری می‌کنند.
- برای قفل کردن، قبل از بستن دربها زائده قفل را در موقعیت پایین (Lock) قرار دهید.
جهت باز کردن درب عقب به هنگام فعال بودن قفل ایمنی کودک، درب را از بیرون باز کنید.

⚠ هشدار

هنگام ترک خودرو، کودکان را تنها داخل خودرو نگذارید، زیرا داخل خودرو بسیار گرم شده و باعث بروز خطرات و آسیب دیدگیهای جدی به افراد داخل آن می‌شود.

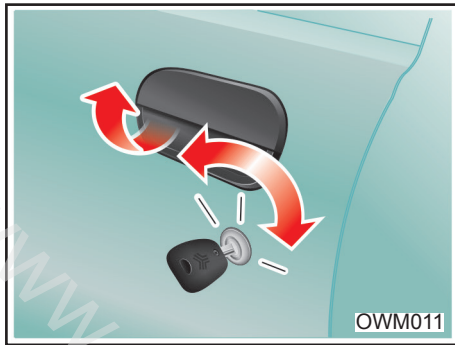

قفل کردن و باز کردن درب با کلید

- می‌توان از کلید برای قفل و باز کردن هر دو درب جلو استفاده نمود.
- جهت باز کردن درب سمت راننده، کلید را در جهت عکس حرکت عقربه‌های ساعت و جهت قفل کردن در جهت حرکت عقربه‌های ساعت بچرخانید.
- پس از باز شدن قفل، جهت باز کردن درب، دستگیره درب را بکشید.

⚠ توجه

همیشه در هنگام ترک خودرو، سوئیچ موتور را برداشته، ترمز دستی را کشیده و تمامی درب‌ها و پنجره‌ها را ببندید.

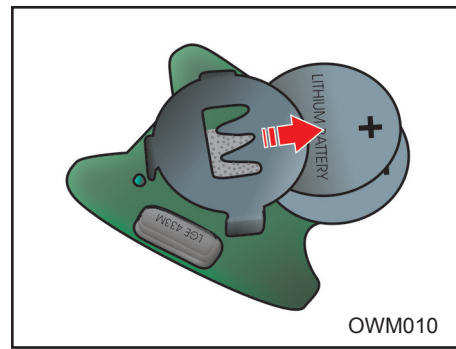

⚠ احتیاط

از باتری عدسی مدل CR2016 استفاده نمائید.

⚠ هشدار

حتی المقدور باتری مستعمل استفاده نکنید و به خاطر داشته باشید، حتی هنگام خالی بودن باتری، سیستم قفل مرکزی با استفاده از کلید عمل می‌نماید. در هنگام تعویض باتری مراقب باشید تراشه الکترونیکی سیستم ضدسرقت از محل خود خارج نشود و یا آسیب نبیند.

قفل‌های درب و پنجره‌ها

نکات ایمنی در پیشگیری از سرقت خودرو همواره نکات زیر را هنگامی که خودرو راحتی برای چند دقیقه ترک می کنید رعایت نمایید:

- ۱- پنجره را کاملاً ببندید.
- ۲- اشیاء قیمتی را با خود بردارید یا در صندوق عقب پنهان کنید.
- ۳- سوئیچ را در داخل خودرو جا نگذارید.
- ۴- فرمان را قفل کنید. (با کمی چرخاندن، فرمان قفل می شود).
- ۵- همه درها را قفل کنید.

علاوه بر رعایت نکات بالا، خود شما هم می توانید تدابیری بیاندیشید که امکان سرقت خودرو خود را کاهش دهید. مواظب باشید

- از پارک کردن خودرو در مکانهای خلوت خودداری نمایید.

- خودرو را در مکانهای تاریک پارک نکنید.

- هرگز اسناد و مدارک خودرو را در داخل خودرو جا نگذارید.

جهت آگاهی بیشتر به هشدارهای پلیس که در این دفترچه اعلام شده توجه نمایید.

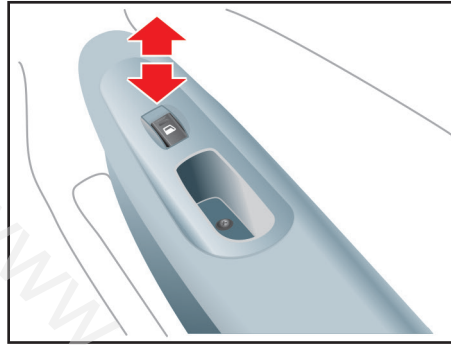
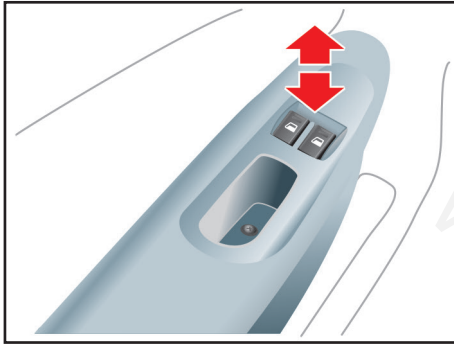

کلید های شیشه بالابر برقی روی درب سمت راننده

با استفاده از کلید های روی درب سمت راننده شیشه های جلو تحت کنترل قرار میگیرند. جهت بالا و پایین بردن شیشه دربهای جلو از دکمه های مخصوص مطابق شکل استفاده نمایید. دکمه سمت راست مخصوص بالا و پایین بردن شیشه سمت راست و دکمه سمت چپ مخصوص بالا و پایین بردن شیشه سمت چپ می باشد.

⚠ هشدار

ماندن انگشت دست و سر میان شیشه مجهز به شیشه بالابر برقی در حال بسته شدن می تواند جراحات جدی ایجاد کند.

کلید شیشه بالابر برقی روی درب سمت سرنشین جلو

جهت پائین آوردن شیشه، قسمت جلویی کلید را به سمت پایین فشار دهید. جهت بالا بردن شیشه، قسمت جلویی کلید را به سمت بالا بکشید.

⚠ توجه

در صورت وجود لرزش ناشی از باد، هنگام باز بودن یکی از شیشه ها، شیشه مقابل را جهت تعدیل این حالت کمی به سمت پائین بکشید.

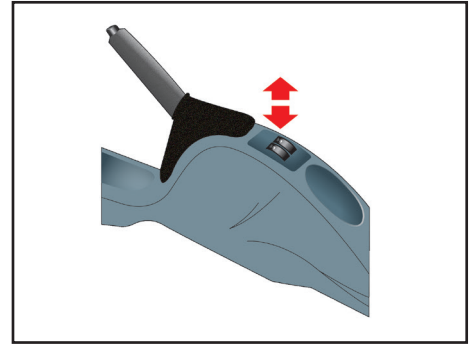

کلید های شیشه بالابر برقی عقب روی کنسول وسط *

با استفاده از کلیدهای روی کنسول وسط شیشه های عقب تحت کنترل قرار می گیرند. جهت بالا و پایین بردن شیشه درب های عقب از دکمه های مخصوص مطابق شکل استفاده نمایید.

* مطابق با مدل خودرو

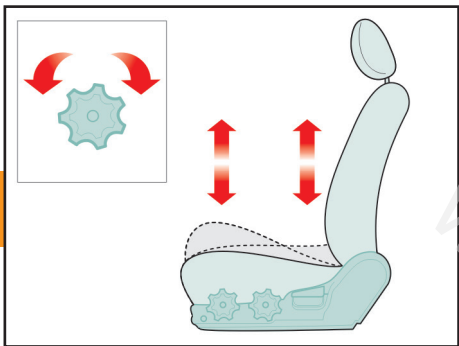

تنظیم ارتفاع کفی صندلی راننده*

به منظور تغییر ارتفاع صندلی در قسمت ابتدا و انتهای کفی صندلی، دو دستگیره تنظیم واقع در کنار صندلی را بچرخانید.

- برای پایین بردن صندلی، دستگیره را در جهت خلاف عقربه های ساعت بچرخانید.

- برای بالا آوردن صندلی، دستگیره را جهت عقربه های ساعت بچرخانید.

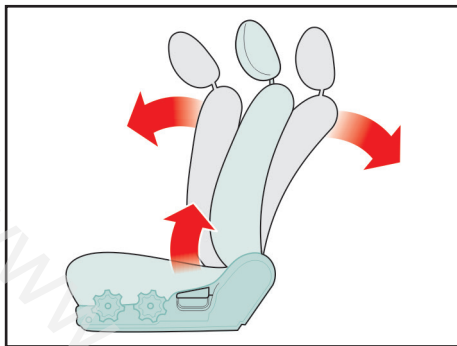

تنظیم پشتی صندلی های جلو

۱- برای تنظیم زاویه پشتی صندلی جلو، کمی به جلو خم شده و دستگیره تنظیم را که در قسمت بیرونی صندلی واقع شده است، به طرف بالا بکشید.

۲- پشتی صندلی را به زاویه دلخواه تنظیم کنید.

۳- دستگیره را رها کرده و از قرارگیری پشتی صندلی در محل مورد دلخواه خود، اطمینان حاصل کنید.

(جهت قفل شدن موقعیت پشتی صندلی، دستگیره تنظیم بایستی در موقعیت اولیه خود قرار گیرد)

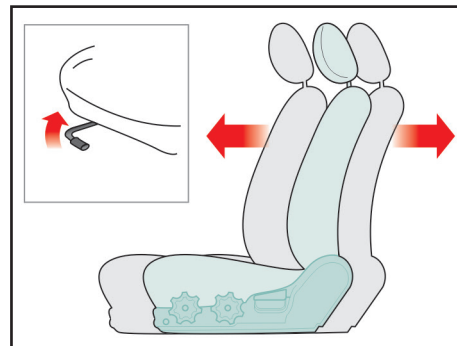

صندلی جلو

جلو و عقب بردن صندلی

۱- اهرم تنظیم صندلی را که در زیر لبه جلویی صندلی قرار دارد به سمت بالا کشیده و نگهدارید.

۲- صندلی را به اندازه دلخواه خود، حرکت دهید.

۳- اهرم را رها کرده و از قفل شدن صندلی در موقعیت خود، اطمینان حاصل فرمائید.



این شرایط کمربند ایمنی از سرنشین صندلی جلو محافظت نکرده و نیروی فشاری موجود در کمربند باعث آسیب دیدن نواحی شکم و در برخی موارد منجر به مرگ خواهد شد. لذا، هنگام حرکت خودرو، پشتی صندلی های جلو را به حالت عادی برگردانید.

- هرگز کمربند ایمنی را از زیر بازو و یا دور گردن خود عبور ندهید.

- هر کمربند ایمنی برای استفاده یک نفر طراحی شده، هرگز از یک کمربند ایمنی برای چند نفر استفاده نکنید.

هشدار ⚠️

- از تنظیم کردن صندلی راننده و یا پشتی آن در هنگام رانندگی، اجتناب ورزید. انجام این عمل باعث کاهش قدرت کنترل در حین رانندگی شده و ممکن است باعث بروز صدمات و آسیب دیدگی گردد.

- از قرار دادن اشیاء بر روی صندلی که باعث تغییر موقعیت عادی صندلی یا پشتی آن میشود، اجتناب نمایید. این اشیاء ممکن است با جلوگیری از قفل شدن صندلی در هنگام بروز تصادفات یا ترمزهای ناگهانی، موجب صدمات جدی یا حتی مرگ گردد.

- همیشه در حین رانندگی، پشتی صندلی را در حالت عمودی قرار دهید. همچنین کمربند ایمنی را به نحوی که از روی قسمت پایین کمر بگذرد، ببندید.

- در صورتی که کودکی روی صندلی جلویی سرنشین قرار گرفته باشد، پشتی صندلی بایستی در موقعیت کاملاً عمودی قرار گیرد.

- هیچگاه در حین حرکت خودرو، صندلی جلو را نخواستید زیرا باعث لغزش شخص از قسمت پایین کمربند ایمنی شده و باعث بروز آسیب دیدگیها و جراحات خواهد شد. در صورتی که پشتی صندلی خوابیده باشد، بر اثر تصادفات امکان لغزش از زیر کمربند وجود دارد. در

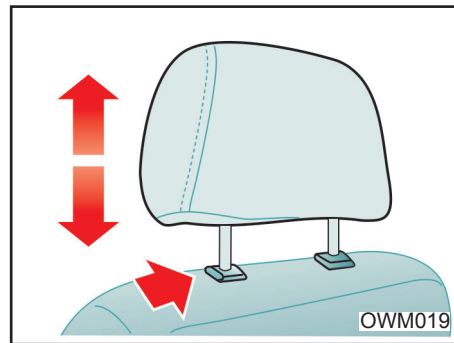

تنظیم پشت سری

برای بلند کردن پشت سری، آنرا به سمت بالا بکشید. جهت پایین بردن پشت سری، اهرم سمت چپ پایه آنرا فشار داده و پشت سری را تا ارتفاع مناسب پائین ببرید.

برای برداشتن پشت سری، آنرا تا حد امکان به سمت بالا کشیده، اهرم را در همین حالت فشار دهید تا پشت سری خارج شود.

احتیاط ⚠️

از قرار دادن اشیاء در زیر صندلی های جلو اجتناب نمایید. این اشیاء ممکن است در عملکرد حرکتی صندلی ها اختلال ایجاد کرده و یا با غلتیدن به زیر پای راننده، باعث ایجاد اشکال در استفاده از پدال های ترمز، کلاچ و گاز شود.

هشدار

جهت افزایش کارایی سیستم پیش کشنده کمربند، به نکات زیر توجه نمایید.

- ۱- لازم است کمربند به نحو صحیح بسته شود.
- ۲- لازم است تسمه کمربند ایمنی در مکان صحیح خود تنظیم شود.

- سیستم پیش کشنده کمربند ایمنی باید پس از هر بار عمل کردن تعویض گردد.

- جهت حفظ موارد ایمنی از مبادرت به تعمیر یا تعویض این سیستم شخصا یا توسط افراد متفرقه خودداری کنید و در صورت نیاز به یکی از نمایندگیهای مجاز سایپا یدک مراجعه نمایید.

توجه

سیستم پیش کشنده در ضربات ناشی از تصادفات حتی در صورتی که شخصی روی صندلی نباشد فعال می گردد.

فعال شدن سیستم پیش کشنده، همراه با صدای بلند و متصاعد شدن دود داخل اتاق خواهد بود که این دود بی خطر است.

- علی رغم بی خطر بودن گاز متصاعد شده، احتمال بروز حساسیت پوستی وجود دارد و نباید برای مدت طولانی استشمام شود. لذا پس از بروز تصادف دست و صورت خود را بشویید.

کمربندهای ایمنی

کمربند ایمنی پیش کشنده *

وظیفه این سیستم کشیدن کمربندهای ایمنی جلو به گونه ای است که مسافر به سمت صندلی کشیده شود و بدین ترتیب موجب افزایش بازده کمربند ایمنی گردد هنگامی که این سیستم فعال می شود ، قفل کن، کمربند را در محل خود ثابت نگه میدارد. پس از اینکه کمربندها قفل شدند، فقط مقدار کمی حرکت در کمربندها وجود خواهد داشت و حرکت به جلوی سرنشین در طی برخوردها، بسیار محدود می گردد.

در صورت بروز تصادف و یا ترمز ناگهانی و شدید، کمربند ایمنی سرنشین را محکم نگه داشته و از پرتاب سرنشین به بیرون خودرو جلوگیری می کند. بنا به دلایل فوق است که بستن کمربند ایمنی برای سرنشینان جلو و عقب خودرو به خصوص زنان باردار، ضروری می باشد.

توجه

پس از گذشت ۱۰ سال از عمر خودرو، لازم است کیسه هوای راننده و سرنشین و کمربند پیش کشنده (در صورت وجود) تعویض گردند.

سیستم پیش کشنده کمربند ایمنی فقط در تصادفاتی که باعث پرتاب شدن شدید سرنشین به سمت جلو می شود عمل می نماید.

هشدار

- کمربندهای ایمنی را به طور متناوب مورد بازدید قرار دهید. بدین ترتیب که کمربندها را کاملا بیرون کشیده و تسمه آن را از لحاظ فرسودگی، بریدگی، سوختگی و هرگونه آسیب دیدگی بررسی نمایید. از عملکرد جمع کن کمربند ها مطمئن شوید. قفل ها را امتحان نمائید تا از نظر عملکرد معیوب نباشند. در صورت وجود هر یک از ایرادهای فوق، لازم است کمربند تعویض گردد.

- بعد از تصادف، احتمال آسیب دیدن و یا قفل شدن مجموعه کمربندها وجود دارد. لذا بعد از هر بار تصادف مجموعه کمربندها، جمع کن کمربندها، قلاب ها و قسمت های آسیب دیده را مورد بازدید قرار دهید و در صورت نیاز به نمایندگیهای مجاز شرکت سایپا یدک مراجعه نمائید.

احتیاط

هنگام بستن درب های خودرو دقت نمائید قسمتی از کمربند لای درب نماند زیرا وارد آمدن هر گونه آسیبی به تسمه و یا قفل کمربند ایمنی، باعث کاهش کارایی آن در تصادفات می گردد.

استفاده از کمربند برای بانوان باردار، استفاده از کمربند ایمنی برای بانوان باردار، مگر در صورت داشتن دستورات خاص از سوی پزشک معالج، الزامی است. قسمتی از کمربند که زیر شکم بسته می شود، لازم است کاملاً به نرمی و در پائین ترین قسمت ممکن قرار گیرد. بانوان باردار دقت نمایند که کمربند را نباید از روی شکم و یا از بالای شکم عبور دهند.

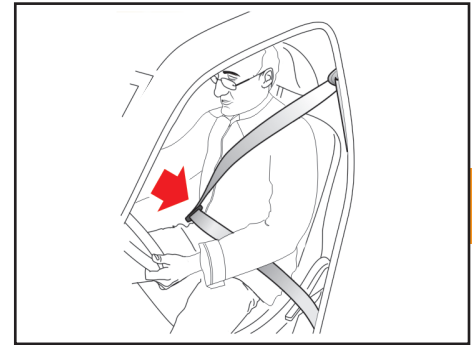

تسمه گذرنده از زیر شکم است (دو نقطه ای). قفل داخل جمع کن کمربندها در حین رانندگی عادی، فعال نمی باشد و امکان حرکت سرنشینان به میزان کم باعث راحتی آنها هنگام رانندگی می گردد. در صورت ترمز گیری و یا دور زدن شدید و تصادفات جمع کن کمربندهای ایمنی به طور خودکار قفل میشود. کمربند قسمت وسط صندلی عقب بدلیل نداشتن جمع کن، همواره به حالت قفل است. این قسمت از صندلی عقب مناسبترین محل جهت نصب صندلی کودک است.

روش استفاد صحیح از کمربند ایمنی به شرح زیر است :

- پشتی صندلی در موقعیت عمودی باشد.
- سرنشینان به صورت طبیعی نشسته باشند (نخوابیده و یا خم نشده باشند).
- قسمت گذرنده کمربند از زیر شکم باید کاملاً راحت و در پائین ترین محل خود قرار گرفته باشد.
- قسمت گذرنده از روی شانه باید راحت بوده و کاملاً از روی قفسه سینه رد شود.
- نشستن سرنشینان روی صندلی نباید بصورت مایل باشد.

جهت یادآوری بستن کمربند ایمنی راننده، چراغ هشدار دهنده تعبیه شده است.  کمربند سایر صندلیهای عقب دارای تسمه گذرنده از روی شانه و زیر شکم می باشد (سه نقطه ای). کمربند قسمت وسط صندلی عقب فقط دارای

⚠ هشدار

دقت نمائید تسمه کمربند ایمنی تاب نداشته و گیر نکرده باشد. در صورت عدم امکان آزاد کردن آن سریعاً به نزدیکترین نمایندگی مجاز شرکت سایپادک مراجعه نمائید.

کمر بند ایمنی

توصیه های ایمنی

- تسمه کمر بند گذرنده از روی شانه نباید با گردن و صورت کودک تماس داشته باشد.
- استفاده نادرست از کمر بند ایمنی می تواند به کودک صدمات جدی وارد آورد.

- نشستن کودکان روی صندلی عقب نسبت به صندلی جلو از ایمنی بیشتری برخوردار است. ضمناً کودک باید توسط صندلی کودک یا کمر بند ایمنی کاملاً محافظت گردد. در صورتی که صندلی ایمنی کودک بطور صحیح نصب و استفاده نشود امکان آسیب دیدن وی در تصادف وجود دارد. قبل از خریدن صندلی کودک دقت کنید در خودروی شما قابل نصب باشد. هنگام نصب صندلی کودک به توصیه های شرکت سازنده در این خصوص، توجه نمایید.



⚠ احتیاط

روکش صندلی ها و کمر بندهای ایمنی خودرو در طول روزهای گرم بشدت داغ می شود و می تواند موجب آسیب دیدن کودک گردد. لذا قبل از قرار دادن کودک در صندلی، روکش صندلی و قفل ها و قسمت های فلزی نزدیک وی را بررسی کنید.

اگر با بستن کمر بند، تسمه گذرنده از شانه، گردن و یا صورت کودک را آزار می دهد، وی را به وسط صندلی عقب نزدیکتر نمایید. در صورتی که مشکل برطرف نگردید لازم است همچنان از صندلی کودک استفاده شود.

استفاده از کمر بندهای ایمنی برای کودکان

برای حفاظت کودکان در سنین مختلف باید از تجهیزات ایمنی مناسب استفاده کرد. هرگز اجازه ندهید کودکان در خودروی در حال حرکت بایستند و یا زانو بزنند. هرگز از یک کمر بند ایمنی برای دو کودک و یا یک کودک به همراه یک فرد بزرگسال استفاده نکنید.

⚠ هشدار

از نشاندن کودک بر روی پاهای خود، هنگام حرکت خودرو خودداری نمایید. زیرا در صورت بروز کوچکترین تصادف، امکان کنترل کودک وجود ندارد.

نحوه استفاده صحیح از کمربندهای ایمنی

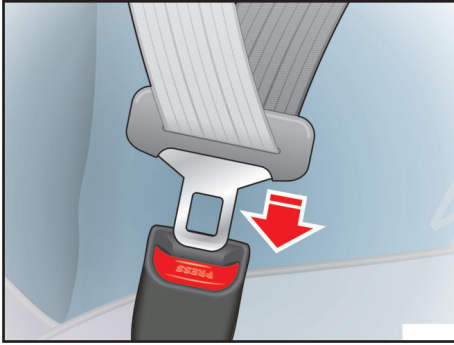

۳- زبانه را داخل محفظه قفل نمائید تا صدای کلیک قفل شدن آن شنیده شود.



طریقه بستن کمربند ایمنی صندلی جلو

- ۱- زبانه قفل کمربند را با دست بکشید.
- ۲- تسمه کمربند را به آرامی از داخل جمع کن کمربند به بیرون بکشید.



چراغ هشدار دهنده کمربند ایمنی

پس از بازکردن سوئیچ استارت این چراغ در صورت باز بودن کمربند ایمنی روشن می گردد.

نحوه استفاده صحیح از کمربندهای ایمنی

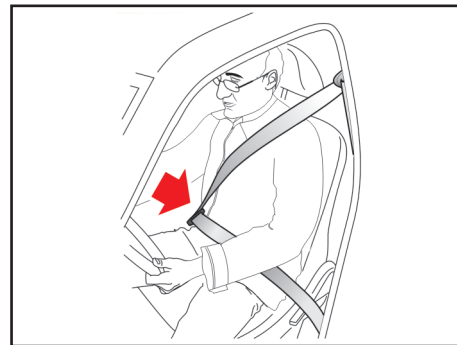
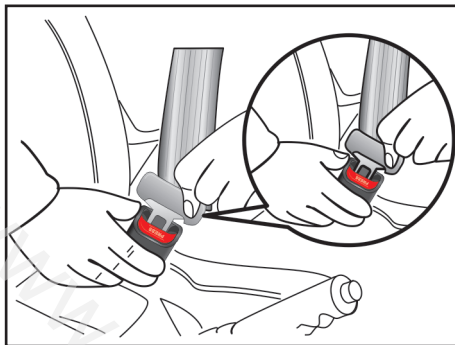
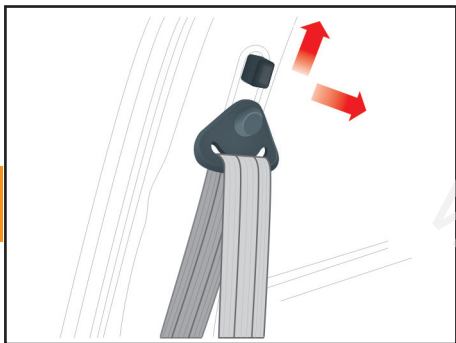

آزاد کردن کمربند ایمنی

دکمه روی قفل را فشار دهید.

تنظیم کننده قسمت گذرنده از شانه

قلاب تنظیم شونده قسمت شانه کمربند را متناسب با موقعیت خود تنظیم کنید. برای تنظیم موقعیت پایه نگهدارنده، دکمه را به سمت داخل فشار داده و پایه نگهدارنده را به سمت بالا یا پایین حرکت دهید. پس از تنظیم، از قفل شدن قلاب اطمینان حاصل کنید.

۴- تسمه گذرنده از زیر شکم را طوری تنظیم نمائید که در پایین ترین محل ممکن قرار گیرد تا هنگام بروز تصادف، از لغزش شخص از زیر کمربند جلوگیری شود. کمربند را از سمت شانه به بالا بکشید تا با بدن فاصله نداشته باشد. جمع کن کمربند بصورت خودکار نیروی کششی اعمال می کند. جهت ایمنی بیشتر کمربند را از بدن دور نمائید.

نحوه استفاده صحیح از کمربندهای ایمنی

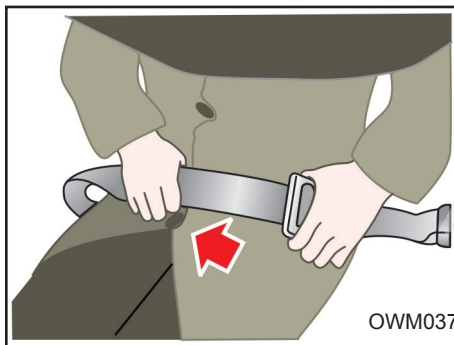

OWM037

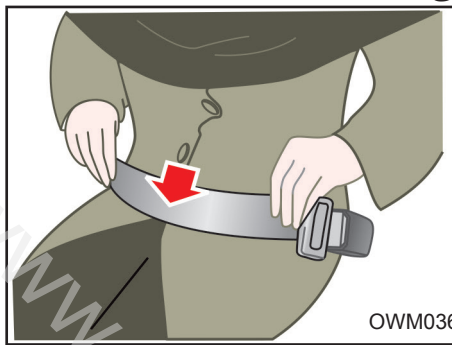

OWM036

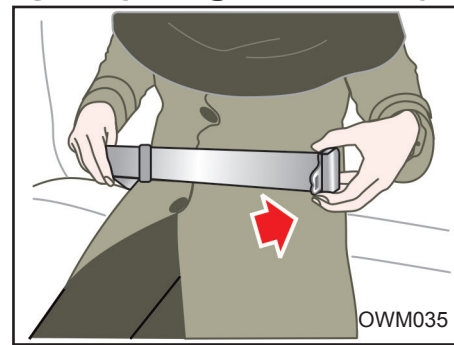

OWM035

۵- قسمت اضافی تسمه را تا جایی بکشید که کاملاً زیر شکم قرار بگیرد و با بدن در تماس باشد.

⚠ هشدار

دقت کنید دو طرف کمربند وسطی صندلی عقب کاملاً زیر شکم قرار گیرد و دور کمر نباشد. در غیر این صورت هنگام بروز تصادف احتمال آسیب دیدن و جراحت وجود دارد.

۳- برای بلندتر کردن تسمه کمربند، زبانه را تحت زاویه صحیح بکشید تا طول تسمه افزایش یابد.

۴- برای کوتاه کردن طول تسمه، زبانه را تحت زاویه صحیح به سمت قسمت اضافی آن بکشید تا به طول مورد نظر دست یابید.

طریقه بستن کمربند ایمنی عقب (وسط صندلی عقب)

- ۱- قسمت دارای قفل را از زیر شکم عبور دهید.
- ۲- زبانه قسمت دیگر کمربند را داخل قفل نموده و با شنیدن صدای کلیک از قفل شدن آن مطمئن شوید. دقت نمائید تسمه کمربند تاب نداشته باشد.

هشدار ⚠️

در خودروهای مجهز به کیسه هوا، بستن کمربند ایمنی برای کلیه سرنشینان الزامی است زیرا باعث کاهش احتمال آسیب دیدگیهای شدید در تصادفات می شود.

- کمربند ایمنی هنگام بروز تصادفات، راننده را از کیسه هوا دور نگه می دارد.

- کیسه های هوا فقط در تصادفات شدید از جلو عمل می کنند و در اصابت های پی در پی در تصادفات بین چند خودرو الزامی بر عمل کردن آنها نخواهد بود.

- هنگام گیر کردن خودرو در سیل (نظیر وارد شدن آب داخل خودرو)، هرگز قبل از جدا کردن سرباطری، به منظور آزاد کردن قفل فرمان سوئیچ را باز نکنید. این کار ممکن است موجب عمل کردن کیسه هوا و آسیب دیدن سرنشین گردد. لذا خودرو را جهت تعمیر به نزدیکترین نمایندگی مجاز شرکت سایپا یدک منتقل نمایید.

به خاطر داشته باشید کیسه های هوا فقط در مواردی که شدت تصادف از روبرو به حدی است که سرنشین به طرف کیسه هوا و یا با انحراف ناچیزی به چپ یا راست به سمت آن پرتاب شود، عمل می کنند.

اهمیت استفاده از کمربند ایمنی

چهار دلیل بسیار مهم در الزام بستن کمربند ایمنی به همراه کیسه هوا قابل توجه است.

۱- نگهداشتن سرنشین در یک وضعیت، تا از پرتاب شدن او به سمت کیسه هوا جلوگیری شود.

۲- حفاظت از سرنشین در واژگون شدن، تصادف های جانبی و از عقب که کیسه هوا در آنها عمل نمی کند.

۳- جلوگیری از آسیب دیدن سرنشین در تصادف های جزئی از جلو که در آنها کیسه هوا عمل نمی کند.

۴- جلوگیری از پرتاب شدن سرنشین به بیرون از خودرو در تصادفات.

توجه ⚠️

در برخی از محصولات صفحه کیلومتر در ۲ طرح متفاوت وجود دارد که تفاوت آنها در شکل و عملکرد چراغهای هشدار کیسه هوا میباشد، توضیح تکمیلی در صفحات ۵۳ الی ۵۵ آمده است.

تجهیزات ایمنی تکمیلی - کیسه هوا*

وظیفه کیسه هوا در خودرو

خودرو مجهز به تجهیزات ایمنی تکمیلی است (SRS) که شامل کیسه هوا راننده و کیسه هوای مسافر جلو می باشد. در برخی مدلها خودرو فقط مجهز به یک کیسه هوا راننده است. کیسه هوا به منظور افزایش ایمنی سرنشینان خودرو می باشد. لازم به تذکر است که کیسه هوا جایگزین کمربند ایمنی نیست.

سیستم ایربگ یک سیستم ایمنی مکمل است و در واقع مسافر پایستی برای جلوگیری از صدمات احتمالی حتما کمربند ایمنی خود را بسته نگه داشته و باعث عملکرد مناسب ایربگ شود.

بستن کمربند ایمنی بسیار خطرناک می باشد و نقش کیسه هوا فقط نقش کمک به عملکرد کمربند می باشد و بدون کمربند، سیستم ایربگ می تواند خطر آفرین باشد.

عمل نکردن کیسه هوا در برخی از تصادفات

در بسیاری از تصادفات نظیر برخوردهای جانبی یا از عقب، واژگون شدن، اصابت های دوم و یا سوم در تصادف های بین چند خودرو و یا تصادف با سرعتهای پایین، کیسه های هوا نمی توانند نقش حفاظتی ایفا کنند. لذا در صورتی که خودروی شما تا حدی صدمه ببیند که حتی قابل استفاده نباشد، الزامی بر عمل کردن کیسه هوا در این شرایط نیست.

* مطابق با مدل خودرو

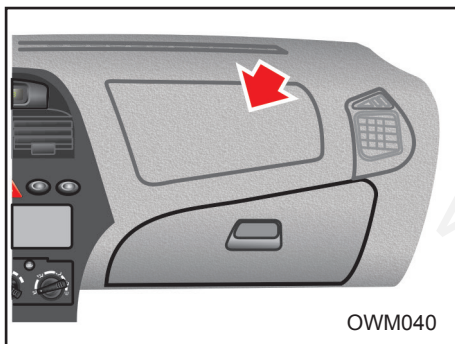

OWM040



OWM039

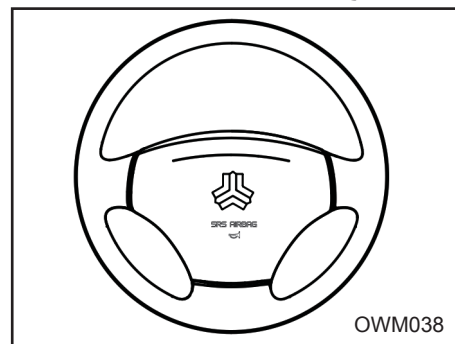

OWM038

این دو فاکتور مهم، ارسال سیگنال عمل کردن کیسه هوا را مشخص می کند. ضمناً عمل کردن کیسه های هوا به عوامل دیگری چون سرعت خودرو، زاویه برخورد، استحکام خودروها و یا اجسامی که خودرو به آنها برخورد می کند، بستگی دارد. کیسه های هوا در فاصله زمانی ۰/۱ ثانیه فعال و غیرفعال می شوند.

این فاصله زمانی بین فعال و غیرفعال شدن کیسه هوا، در کنترل خودرو توسط راننده تاثیر خواهد داشت.

این مساله در تصادفاتی حائز اهمیت است که پس از اصابت، خودرو همچنان در حال حرکت است و راننده کنترل محدودی بر فرمان، ترمزها، سرعت و گیربکس دارد.

نزدیک ترین نمایندگی مجاز سایپا مراجعه شود. زیرا در عملکرد سیستم کیسه هوا اختلال ایجاد شده و می تواند باعث عمل نکردن و یا عملکرد نابهنگام کیسه هوا شود.

طریقه عملکرد سیستم کیسه هوا

کیسه هوای راننده در وسط غربیل فرمان و کیسه هوای مسافر جلو، در بالای داشبورد قرار گرفته است.

در صورت تصادف از جلو، کیسه های هوا به منظور محافظت از سرنشینان جلوی خودرو، عمل می کنند. هیچ علائمی مبنی بر اینکه کیسه های هوا در چه سرعتی عمل می کنند وجود ندارد. عملکرد کیسه هوا در تجهیزات ایمنی تکمیلی (SRS)، به شدت و جهت تصادف بستگی دارد.

یا  **AIR BAG** چراغ هشداردهنده کیسه هوا:*

این چراغ با هر بار قراردادن سوئیچ موتور در موقعیت ON باید به مدت ۵ ثانیه چشمک بزند و در این مدت سیستم را کنترل می نماید در صورت وجود خطا چراغ هشدار دهنده به طور ثابت روشن می ماند و یا چشمک میزند متناسب مدل، توضیح تکمیلی در صفحه ۵۵ ذکر شده است.

هشدار

در صورتی که چراغ هشدار دهنده کیسه هوا  در هنگام روشن شدن خودرو چشمک نزند، و یا به صورت ثابت روشن بماند، وجود خطا در سیستم را نشان می دهد که باید سریعاً به

* مطابق با مدل خودرو

کیسه هوا

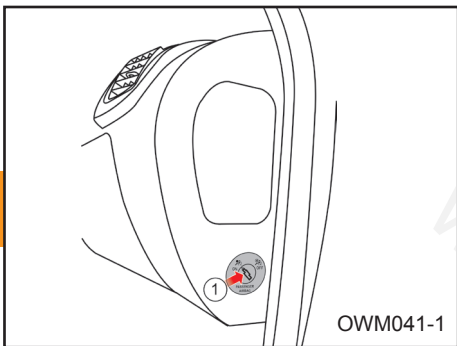

غیر فعال نمودن کیسه هوای سرنشین جلو*
برای اینکه بتوانید صندلی کودک را (با رعایت استاندارد ها و قوانین) در روی صندلی سرنشین جلو نصب کنید، الزاما باید کیسه هوای سرنشین را غیر فعال کنید. برای غیر فعال کردن کیسه هوا، زمانی که خودرو خاموش است کلید  را فشار داده و بچرخانید تا در موقعیت OFF قرار گیرد. در این وضعیت با روشن کردن خودرو چراغ هشدار دهنده  یا  کیسه هوا پس از ۵ ثانیه چشمک زدن اولیه، یک ثانیه خاموش شده و سپس به صورت دائم روشن خواهد ماند. متناسب با مدل صفحه کیلومتر، توضیح تکمیلی در صفحات ۵۳ الی ۵۵ آمده است.

توجه

پس از گذشت ۱۰ سال از عمر خودرو، لازم است کیسه هوای راننده و سرنشین و کمربند پیش کشنده (در صورت وجود) تعویض گردند.

هشدار

- از قراردادن اشیاء روی محفظه کیسه هوا و پایین کیسه هوا و خودتان خودداری کنید. زیرا پس از عمل کردن کیسه هوا و پرتاب شدن این اشیاء احتمال آسیب دیدگی شدید وجود دارد.

هشدار

هرگونه تعمیر و یا تعویض دسته سیم، کانکتورها و دیگر قطعاتی که به نحوی به ایربگ و واحد کنترل ایربگ مربوط می شود می بایست توسط نمایندگان های سایپا صورت پذیرد.

لذا مشاهده صحنه فعال شدن کیسه هوا تقریباً غیرممکن است. اولین صحنه ای که مشاهده می شود کیسه هوای عمل کرده ای است که پس از تصادف بیرون از محفظه خود قرار گرفته است. لازم به ذکر است عملکرد کیسه هوا می تواند باعث خراش، کبودی و شکستگی استخوانها گردد.

در برخی موارد به خصوص اگر راننده صندلی خود را نزدیک غربلیک فرمان تنظیم کرده باشد، عمل کردن کیسه هوا منجر به صدمات بسیار خطرناکی می گردد.

حتی الامکان هنگام تنظیم موقعیت صندلی جهت کنترل بیشتر، در خودرو مجهز به کیسه هوا، صندلی را در دورترین فاصله ممکن از غربلیک فرمان تنظیم نمایید این کار از آسیب های شدید و یا مرگ در تصادفات جلوگیری می کند.



⚠ هشدار

- هرگز در غربلیک فرمان و سایر قسمتهای تجهیزات ایمنی تکمیلی تغییری ایجاد نکنید.
 - هرگز در اجزاء و سیم کشی سیستم تغییر ایجاد نکنید. این امر باعث عمل کردن غیرمنتظره کیسه هوا و آسیب رسیدن به اطرافیان می شود. ضمناً این کار باعث غیرفعال شدن کیسه هوا و در نتیجه عمل نکردن به موقع آن می گردد.

صدای دود متصاعد شده

عمل کردن کیسه های هوا، صدای شدید و دود متصاعد شده ناشی از انفجار در داخل اتاق را به دنبال خواهد داشت. لذا پس از عمل کردن کیسه های هوا، تنفس در خودرو بسیار مشکل خواهد بود زیرا علاوه بر بسته بودن کمر بند ایمنی و باز شدن کیسه هوا، دود و غبار ناشی از انفجار این امر را مشکل ساخته است.
 توصیه می شود پس از تصادف و عمل کردن کیسه های هوا جهت ایجاد آسایش بیشتر و امکان تنفس، درب ها و پنجره ها را هر چه سریعتر باز کنید.

⚠ هشدار

پس از عمل کردن کیسه های هوا مجموعه غربلیک فرمان و داشبورد بدلیل انفجار صورت گرفته بسیار داغ هستند و در صورت لمس آنها امکان سوختگی وجود دارد. لذا از تماس با قسمت های داخلی نگهدارنده کیسه های هوا خودداری کنید.

اهمیت نشستن صحیح سرنشین روی صندلی کیسه هوای سمت مسافر جلو از کیسه هوای راننده بزرگتر است و با نیروی بیشتری عمل می کند. در صورتی که مسافر جلو در موقعیت صحیح روی

فعال کردن کیسه هوای سرنشین جلو*

به محض برداشتن صندلی کودک از روی صندلی سرنشین جلو، مجدداً کیسه هوا را برای محافظت از سرنشین جلو فعال نمایید(با چرخاندن قفل و قرار دادن آن در وضعیت ON). در این وضعیت چراغ  یا  (متناسب با مدل خودرو) می بایست خاموش گردد.

* مطابق با مدل خودرو

کیسه هوا

اطمینان حاصل نمایید که مسافر خودرو پاهای خود را بر روی داشبورد در حین حرکت خودرو نگذاشته باشد.

تعمیر سیستم تجهیزات ایمنی تکمیلی
سیستم تجهیزات ایمنی تکمیلی در خودرو به جز در موارد زیر نیاز به تعمیر ندارد:
- در صورتی که کیسه هوا عمل کند، باید تعویض گردد. هرگز شخصاً این کار را انجام ندهید و به یکی از نمایندگیهای مجاز شرکت سایپادک مراجعه نمایید.

- اگر چراغ هشدار دهنده کیسه هوا مطابق توضیحات صفحه ۵۵ روشن شد، سیستم را هر چه سریعتر بوسیله نمایندگی مجاز شرکت سایپادک مورد بررسی قرار دهید.

سیستم های کیسه هوا می بایست پس از هر بار عمل کردن و یا گذشتن ۱۰ سال از عمر خودرو توسط پرستل آموزش دیده عوامل مجاز تعویض گردند.



علیرغم تمامی توصیه های احتیاطی، آسیب دیدن بازوها و بدن در تمامی موارد توسط کیسه هوا تضمین نمی گردد (به سبب موقعیت و ماهیت سیستم و شخص)

هرگز با قراردادن دست های خود در وسط غریبک فرمان رانندگی نکنید.

صندلی قرار نگرفته باشد و کمربند ایمنی خود را نبسته باشد، امکان صدمه دیدن بسیار شدید و یا مرگ، وجود دارد.
لازم است صندلی کنار راننده نیز تا حد امکان در عقب ترین موقعیت خود باشد.



هشدار

ترمزهای شدید قبل از تصادف برای مسافر جلو که کمربند ایمنی نبسته است، خطرناک بوده زیرا ممکن است بر اثر این ترمزگیری به سمت کیسه هوا پرتاب گردد. در این حالت امکان عمل کردن کیسه هوا و آسیب دیدن مسافر جلویی که کمربند ایمنی را نبسته وجود دارد. بدلیل وجود کیسه هوا، از نصب صندلی کودک بر روی صندلی جلو خودداری کنید (بجز موارد خاص و با رعایت استانداردها و قوانین با غیر فعال کردن کیسه هوای سرنشین). در صورت عملکرد کیسه هوای جلو امکان بروز صدمات جبران ناپذیری برای کودک وجود دارد.

چراغ هشدار دهنده کیسه هوا  ،  ،
وظیفه چراغ هشدار دهنده کیسه هوا در خودرو، اعلام بروز عیب در سیستم ایمنی تکمیلی (SRS) است.

توضیح تکمیلی در صفحه ۵۵ ذکر شده است.

هشدار

چنانچه سوئیچ موتور در موقعیت ON قرار گرفت و چراغ هشدار دهنده  یا  به مدت ۵ ثانیه چشمک نزد سیستم دارای ایرادی می باشد. در این حالت می بایست به نزدیک ترین نمایندگی مجاز شرکت سایپا مراجعه شود.

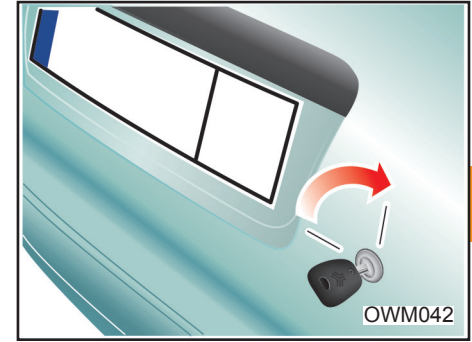
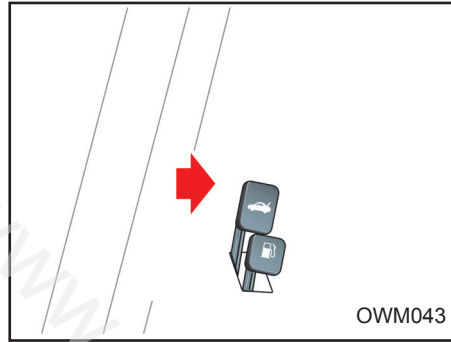
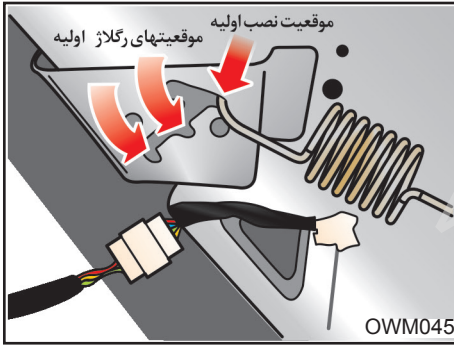

توجه ⚠️

کشش فنر درب صندوق عقب پس از باز و بسته شدن زیاد از حالت اولیه خارج و فنر قدرت اولیه خود را از دست خواهد داد جهت رفع مشکل در قطعه فلزی بدنه که فنر به آن متصل می گردد موقعیت رگلاژ تعبیه شده است و با تغییر موقعیت نصب فنر کشش اولیه در آن ایجاد خواهد شد.

باز کننده درب صندوق عقب

این اهرم در گوشه سمت چپ صندلی راننده قرار دارد. برای باز شدن درب صندوق ، اهرم را بالا بکشید. اگر مجبور به رانندگی با درب صندوق عقب باز هستید، با بازنگهداشتن پنجره ها جریان هوا را به داخل اتاق هدایت کنید.

درب صندوق عقب

- برای باز کردن درب صندوق عقب کلید را داخل قفل، در جهت ساعتگرد بچرخانید تا صدای کلیک شنیده شود.
- برای بستن درب صندوق عقب آن را با دو دست به سمت پائین فشار دهید تا صدای قفل شدن آن شنیده شود.
- از محکم بستن درب صندوق عقب بپرهیزید.
- پس از بستن در یک بار با دست آنرا به سمت بالا بکشید تا از بسته بودن آن مطمئن شوید.
- در صورت باز بودن درب صندوق عقب در حین حرکت گازهای خروجی اگزوز به داخل اتاق خودرو وارد شده و خطرناک خواهند بود.

درب موتور

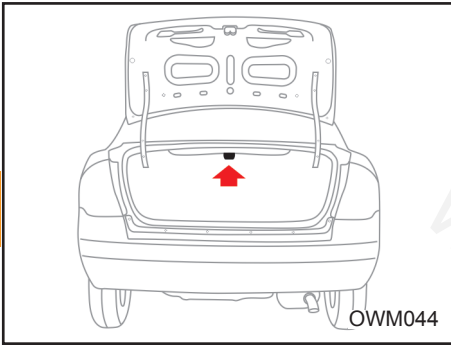

چراغ داخل صندوق عقب

این چراغ هنگام باز بودن در صندوق عقب روشن می شود و تا بستن مجدد آن روشن می ماند.

توجه

هنگام بستن درب صندوق دقت کنید درب کاملاً بسته باشد، در غیر این صورت بسته نشدن صحیح درب موجب روشن ماندن چراغ و نهایتاً دشارژ باتری می شود.

باز کردن درب موتور

- ۱- برای باز کردن درب موتور، دستگیره مربوط به آن را که در قسمت زیر داشبورد، سمت چپ قرار دارد، به طرف خود بکشید.
- ۲- به قسمت جلوی خودرو رفته و درب موتور را به سمت بالا بکشید. سپس قفل دوم را که در وسط درب موتور و زیر آن واقع شده را توسط اهرم نشان داده شده در شکل بالا آزاد کنید.
- ۳- درب موتور را بلند کرده و سر آزاد میله نگهدارنده را در شیار مربوطه روی بدنه خودرو قرار دهید.

بستن درب موتور

- قبل از بستن درب موتور میله را در خار نگهدارنده اش روی درب موتور جا بزنید تا از صدای لقی آن در حین حرکت خودرو جلوگیری گردد.
- درب موتور را به آرامی پائین بیاورید و تقریباً از فاصله ۲۰ تا ۲۵ سانتیمتری رها کنید. پس از بسته شدن، لبه جلوی درب موتور را به طرف بالا بکشید تا از قفل بودن آن مطمئن شوید
- هرگز درب موتور را محکم نبندید.

احتیاط

قبل از بستن درب موتور، دقت کنید کلیه قطعات تعویض شده و ابزار از داخل محفظه خارج شده باشد و از قطعات مربوط به داخل موتور، قطعه ای بیرون نمانده باشد.

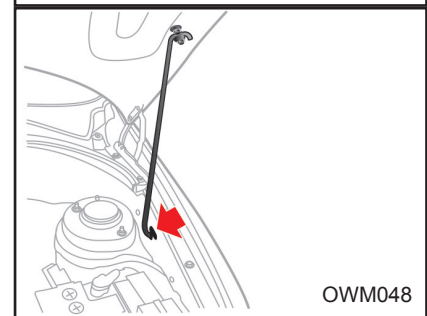
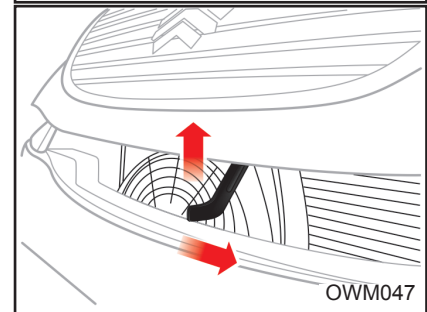
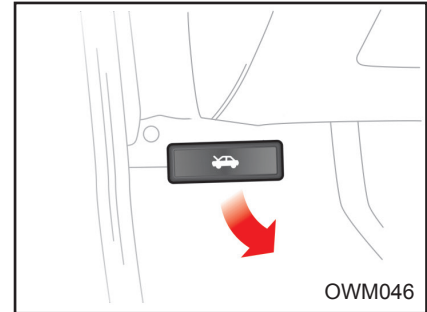

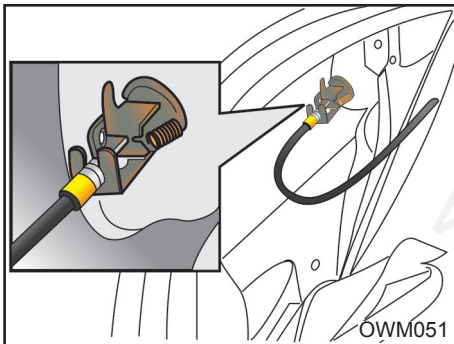

باز کردن درب باک

اهرم مربوط به باز کردن درب باک را که در گوشه سمت چپ صندلی راننده قرار دارد، بالا بکشید.

باز کردن درپوش باک

- برای باز کردن درپوش، آن را در جهت خلاف عقربه های ساعت بچرخانید.

- برای بستن درپوش، آن را در جهت عقربه های ساعت بچرخانید تا صدای کلیک که نشان دهنده بسته شدن صحیح درپوش است، شنیده شود.

۱- درپوش باک

۲- جهت باز کردن

۳- جهت بستن

روش اضطراری باز کردن درب باک

چنانچه به هر دلیلی باز کردن درب باک توسط اهرم داخلی امکان پذیر نباشد با کنار زدن لبه بالایی موکت جانبی سمت چپ صندوق عقب و فشردن اهرمی که در قسمت بالایی قفل تعبیه شده است درب باک باز خواهد شد.

⚠ هشدار

اگر در پوش باک نیاز به تعویض داشته باشد دقت کنید از قطعه استاندارد استفاده گردد. استفاده از درپوش متفرقه در خودرو منجر به اختلال در عملکرد سیستم سوخت رسانی و کنترل آلودگی خواهد شد.

در صورتی که در هوای سرد به دلیل یخ زدگی، در باک بنزین به راحتی باز نشود، در پوش را به آرامی فشار داده و با وارد کردن ضربات آرام ، آن را باز نمایید.

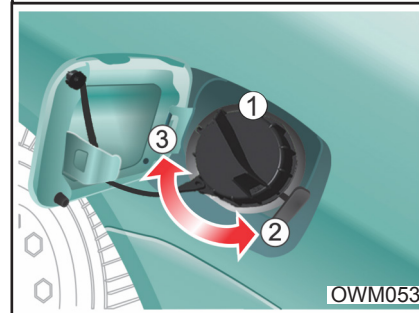
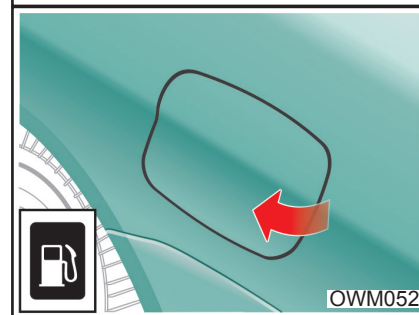
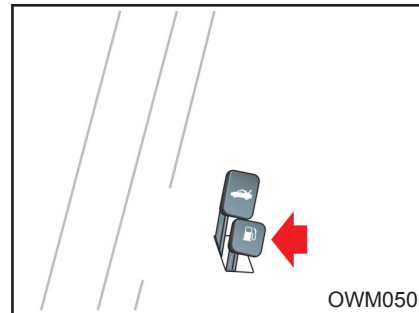

⚠ هشدار

با توجه به احتمال وجود فشار در محفظه باک، در پوش داخلی را با احتیاط و به آرامی باز کنید.

در حالی که از درپوش باک، بنزین بیرون می ریزد و یا صدای فش فش شنیده می شود، تا هنگام برطرف شدن این حالت از باز کردن درپوش خودداری نمایید. در صورت عدم توجه، احتمال خروج بخارات بنزین با فشار وجود دارد که بسیار خطرناک خواهد بود.

بخارات بنزین خطرناک و قابل اشتعال است لذا هنگام سوخت گیری موتور را خاموش کرده و از نزدیک کردن جرقه، شعله یا سیگار به گلولی باک خودداری نمایید.

همواره از محکم و صحیح بسته شدن درپوش باک بنزین اطمینان حاصل کنید.

غربیلک فرمان و بوق

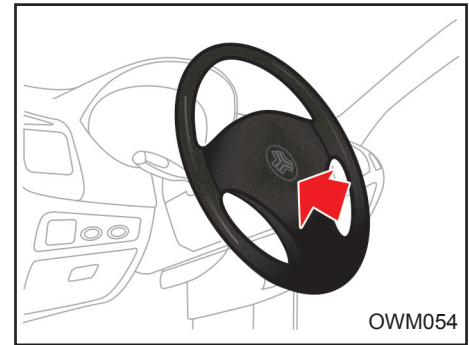
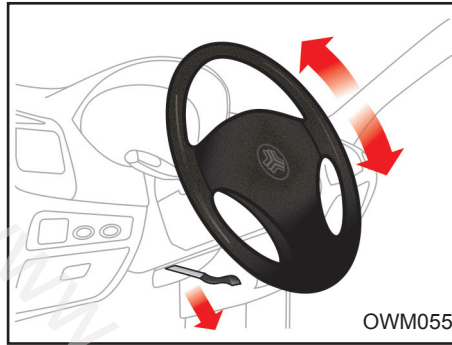
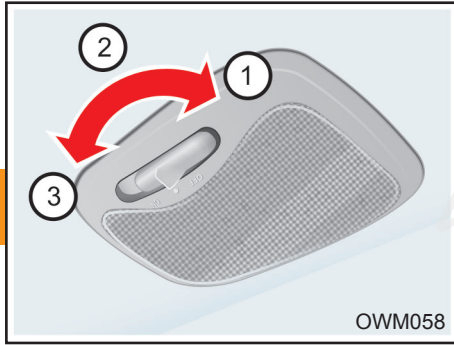

- به خاطر داشته باشید، قرار دادن آینه در حالت شب، وضوح دید عقب را کاهش می دهد.
- دقت داشته باشید اشیاء موجود بر روی صندلی عقب، مانع دید شما نشوند.

چراغ سقفی

چراغ سقفی که در قسمت وسط سقف قرار دارد، دارای سه حالت زیر است :

- ۱ : (OFF) چراغ حتی زمانی که درب باز باشد، خاموش می ماند.
- ۲ : (O) با باز و بسته شدن درب به ترتیب روشن و خاموش میگردد
- ۳ : (ON) چراغ حتی در حالیکه دربها بسته باشند روشن می ماند.

اهرم تنظیم موقعیت فرمان

زاویه فرمان خودرو را متناسب با وضعیت بدن خود، تنظیم کنید. برای اینکار ابتدا باید صندلی خود را تنظیم و اطمینان یابید که عقربه ها و چراغ های هشدار دهنده صفحه نمایش جلو داشبورد به وضوح قابل رویت هستند. سپس فرمان خودرو را در بهترین وضعیت تنظیم کنید. برای تغییر زاویه غربیلک فرمان ، دستگیره مخصوص را که در زیر فرمان قرار دارد به پایین کشیده نگهدارید.

در همین حال غربیلک فرمان را به زاویه دلخواه تنظیم کرده دستگیره مخصوص را به سمت بالا فشار دهید . جهت حصول اطمینان ، غربیلک فرمان را چند بار به بالا و پایین حرکت دهید تا چنانچه قفل نشده کاملاً قفل گردد.

بوق

برای به صدا در آوردن بوق کافی است آن قسمت از غربیلک فرمان را که تصویر بوق روی آن می باشد، فشار دهید.

⚠️ خطر

هرگز فرمان خودرو را در هنگام حرکت خودرو تنظیم ننمایید ، این عمل فوق العاده خطرناک است.

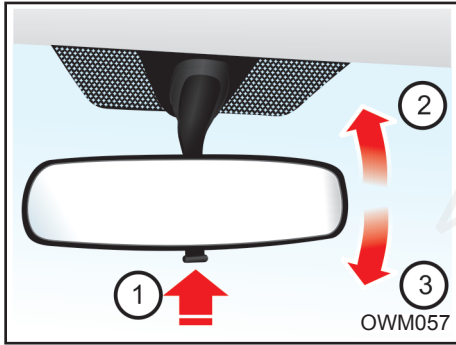

آینه داخل خودرو (حالت شب / روز)

پس از تنظیم صندلی و فرمان آینه ها را طوری تنظیم کنید که از شیشه عقب دید کافی داشته باشید.

برای کاهش انعکاس نور چراغ خودروهای عقبی، اهرم تنظیم را به سمت خود کشیده تا در وضعیت شب قرار گیرد.

- ۱- اهرم تنظیم حالت شب و روز
- ۲- حالت شب
- ۳- حالت روز

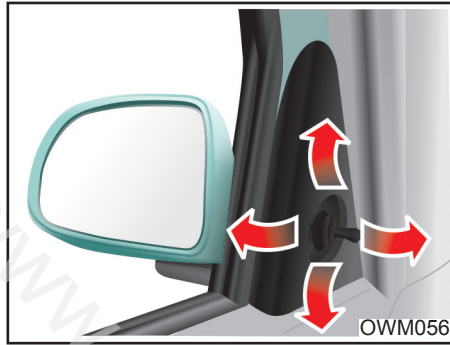

تنظیم آینه

جهت تنظیم آینه بغل از اهرم دستی که در قسمت جلوی قاب شیشه جانبی تعبیه شده است (مطابق شکل) استفاده نمایید.

توجه ⚠️

هرگز یخ را از روی آینه با شدت پاک نکنید زیرا باعث آسیب دیدن سطح آینه می شود. در صورتی که یخ زدگی مانع حرکت آینه گردد، با اعمال نیرو اصرار به تنظیم آن نداشته باشید. در این مواقع می توان از اسپری های مخصوص ذوب کردن یخ و یا از تکه اسفنج یا پارچه نرم به همراه آب گرم استفاده نمود.

آینه های بغل

خودرو دارای دو آینه جانبی، یکی در سمت راست و دیگری در سمت چپ می باشد. این آینه ها را می توان با استفاده از اهرم مربوطه تنظیم کرد.

می توان آینه ها را هنگام کارواش، به عقب خم کرد تا از آسیب دیدن آینه ها جلوگیری گردد.

احتیاط ⚠️

- آینه سمت راست خودرو محدب است لذا اشیاء نزدیکتر از فاصله ای هستند، که در آینه به نظر میرسند.

- هنگام تغییر مسیر دادن، از آینه وسط داخل خودرو استفاده کنید و یا با نگاه کردن مستقیم فاصله خود را با خودرو جانبی تخمین بزنید.

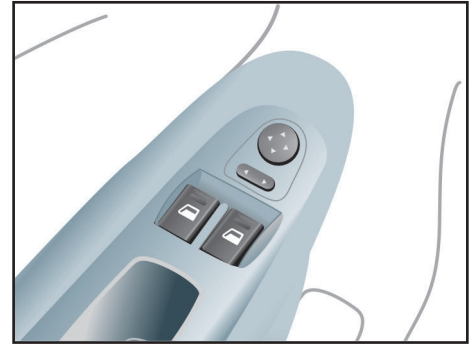

نوع برقی* ❖

کلید کنترل از دور آینه های بغل واقع بر روی در راننده به شما اجازه تنظیم موقعیت آینه های بغل چپ و راست را می دهد. برای تنظیم موقعیت هر یک از آینه ها، کلید انتخاب آینه (۱) را به طرف راست R یا چپ L برای انتخاب آینه سمت راست یا سمت چپ حرکت دهید، سپس برای تغییر موقعیت آینه انتخابی به بالا، پایین، چپ یا راست، نقطه مربوطه بر روی کلید را فشار دهید.

پس از تنظیم، اهرم را در موقعیت خنثی (وسط) قرار دهید تا از تنظیم ناخواسته در اثر برخورد دست، جلوگیری شود.

* مطابق با مدل خودرو

تجهیزات داخلی

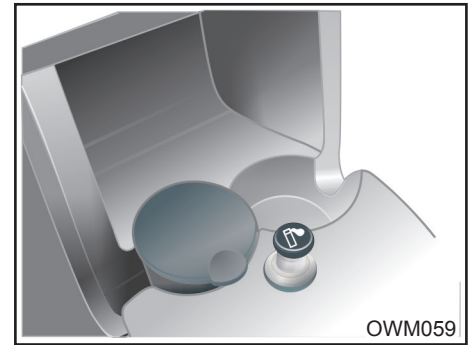
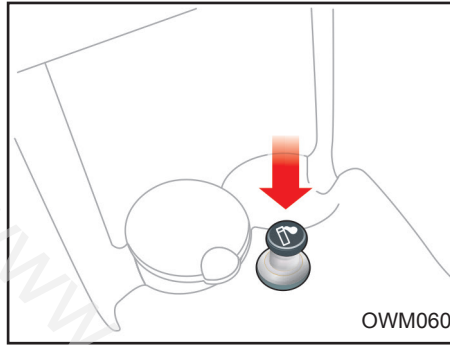
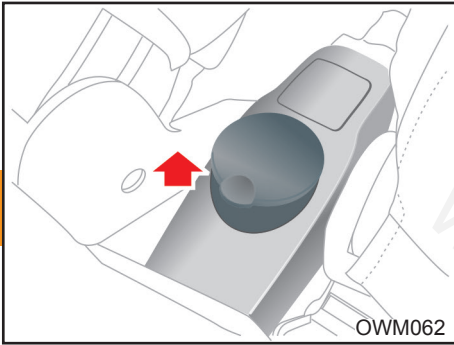

جاسیگاری

جاسیگاری قابلیت جابجایی دارد و به صورت دلخواه میتوان آن را در قسمت جلویی یا عقبی کنسول وسط نصب نمود. در صورت عدم استفاده از جاسیگاری می توان از محل مورد نظر به عنوان جالیوانی استفاده نمود.

⚠ هشدار

- از جاسیگاری به جای سطل زباله استفاده نکنید.
- انداختن سیگار یا کبریت روشن داخل جا سیگاری حاوی برخی زباله های مشتعل شونده ممکن است منجر به آتش سوزی گردد.

فندک

برای روشن کردن فندک کافی است آن را به داخل فشار داده و رها کنید. هنگامی که کاملاً گرم شود بطور خودکار جهت استفاده بیرون می آید. در صورتی که موتور خاموش باشد، لازمست جهت استفاده از فندک، سوئیچ را در موقعیت **ACC** قرار دهید.

⚠ توجه

- هرگز از بیرون زدن فندک هنگامی که گرم شده است، جلوگیری ننمائید.
- از انواع فندک استاندارد استفاده کنید. استفاده از وسایل غیراستاندارد مانند، جاروبرقی، قهوه ساز، ممکن است موجب آسیب دیدن و یا اختلال در مدار برقی گردد.
- در صورتی که فندک پس از ۳۰ ثانیه بطور خودکار بیرون نیاید به منظور جلوگیری از گرم شدن بیش از حد، آن را با دست بیرون بیاورید.

کنسول وسط

از این قسمت جهت نگهداری وسایل کوچک و یا بعنوان جالیوانی استفاده نمایید.

⚠ هشدار

- از قراردادن لیوان حاوی مایعات داغ، بدون درپوش در جالیوانی، هنگامی که در حین حرکت هستید، خودداری کنید.
- به منظور جلوگیری از آسیب دیدن براثر ترمزگیری شدید و یا تصادفات، از قراردادن بطری، شیشه، کنسرو، داخل جالیوانی یا کنسول وسط، در حین حرکت، خودداری نمایید.



OWM066

ساعت دیجیتال

هنگامی که سوئیچ باز باشد، دکمه‌های ساعت به شرح زیر عمل می‌کنند.

ساعت

جهت تغییر دادن عدد ساعت روی صفحه نمایشگر، دکمه H را فشار دهید.

دقیقه

جهت تغییر دادن عدد دقیقه دکمه M را فشار دهید.

RESET

برای حذف کردن اعداد دقیقه از روی صفحه می‌توان دکمه R را فشار داد. پس از فشار دادن دکمه، عدد ساعت نشان داده خواهد شد.

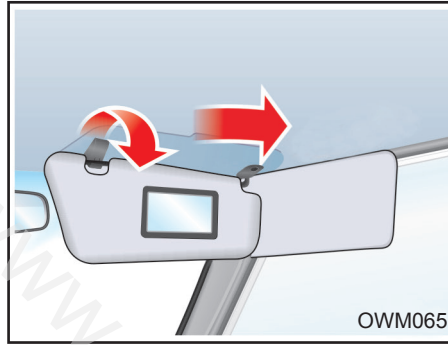

OWM065

آفتابگیرها

جهت استفاده از آفتابگیر، آن را به سمت پایین بکشید.

به منظور استفاده از آفتابگیر برای شیشه کناری، آن را به سمت پایین کشیده و از داخل پایه نگهدارنده خارج نمایید. سپس آن را به سمت شیشه بچرخانید.

آینه آفتابگیر

برای استفاده از این آینه، آفتابگیر را پایین بیاورید.

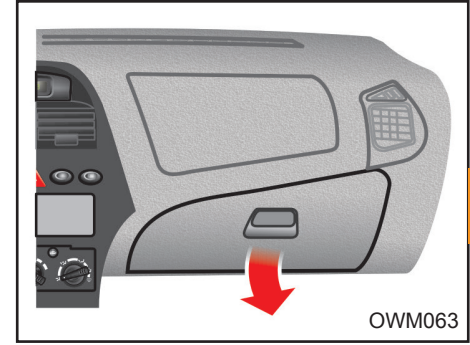

OWM063

جعبه داشبورد

برای باز کردن درب جعبه داشبورد، دستگیره آن را به سمت خود بکشید.

⚠ احتیاط

جهت جلوگیری از آسیب دیدگی هنگام بروز تصادف و یا ترمزگیری شدید، همواره هنگام رانندگی درب جعبه داشبورد را ببندید.

تجهیزات داخلی

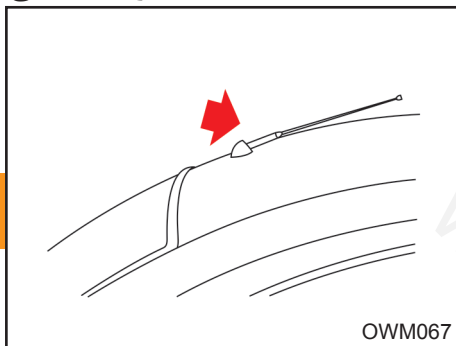

آنتن

خودرو دارای سیستم صوتی است و مجهز به آنتن نیز می باشد. می توان هنگام شستن خودرو آنتن را به بالا و پایین حرکت داد و یا از روی خودرو باز کرد.

⚠ احتیاط

جهت جلوگیری از صدمه ندیدن آنتن هنگام شستشوی خودرو، آن را از روی خودرو باز کنید.

⚠ توجه

- هرگز از اشیاء زیر و تیز جهت پاک کردن شیشه عقب استفاده نکنید، زیرا باعث صدمه دیدن گرمکن شیشه عقب می شود.
- برای جلوگیری از دشارژ شدن باتری، از گرمکن عقب فقط در مواقعی که موتور روشن است استفاده کنید.

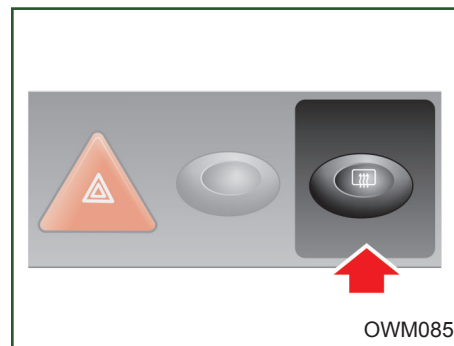

گرمکن شیشه عقب

گرمکن شیشه عقب با ایجاد گرما، بخار و لایه نازک یخ سطح داخل و خارج شیشه را پاک می کند. جهت استفاده از گرمکن شیشه عقب، سوئیچ باید در موقعیت ON قرار بگیرد.

چراغ مربوط به گرمکن شیشه عقب در صفحه کیلومتر شمار نیز تا زمانی که گرمکن روشن است، روشن می ماند. در صورتی که برف روی شیشه عقب انباشته شده است، برف ها را از روی شیشه به آرامی پاک کنید.

سیستم گرمایش و تهویه

- ۱- کلید تنظیم توزیع جریان هوا
- ۲- کلید تنظیم سرعت دمنده
- ۳- کلید کنترل درجه حرارت هوا
- ۴- اهرم تنظیم گردش هوای داخل اطاق
- ۵- دکمه فعال کردن سیستم تهویه مطبوع
- ۶- دریچه برطرف کردن بخار شیشه جانبی
- ۷- دریچه برطرف کردن بخار شیشه جلو
- ۸- دریچه های هوای مرکزی
- ۹- دریچه هوای جانبی
- ۱۰- دریچه هوای زیر پای

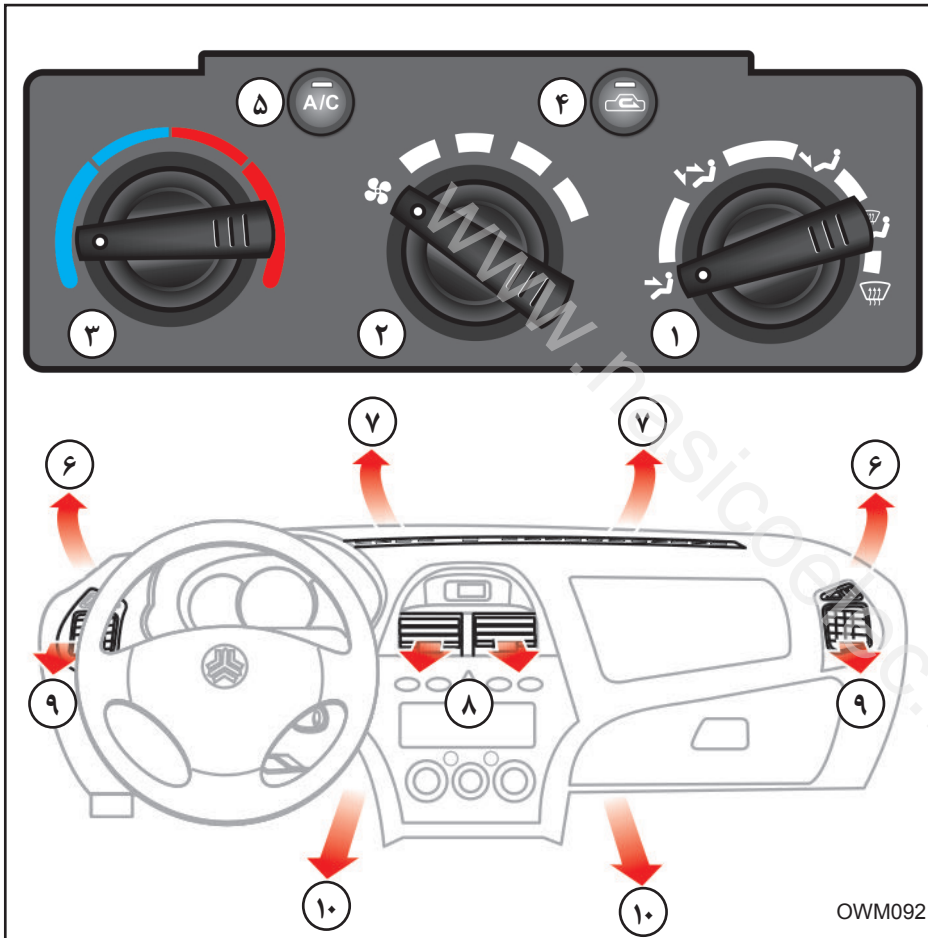

۱ - کلید تنظیم توزیع جریان هوا

هوا از طریق دریچه های متفاوتی جریان می یابد. با تنظیم کلید مربوطه می توان هوا را از دریچه های دلخواه به شرحی که توضیح داده خواهد شد به جریان در آورد.

توجه

اگر تمایل دارید که هوای کولر حداکثر خنکی سرما را داشته باشد، اهرم کنترل درجه هوا را روی آخرین حد خود (سمت چپ) تنظیم کرده و اهرم کنترل هوای ورودی را روی  قرار دهید. بعلاوه کلید کنترل سرعت دمنده باید بر روی درجه ۳ قرار داده شود.

۲ - کلید تنظیم سرعت دمنده

با چرخاندن این دکمه می توانید گردش دمنده را به روی سرعت دلخواه به روش زیر تنظیم نمایید.



حالت خاموش بودن پنکه

۱- گردش دمنده با سرعت کم (علامت )

۲- گردش دمنده با سرعت متوسط (علامت )

۳- گردش دمنده با سرعت زیاد (علامت )

۴- گردش دمنده با سرعت خیلی زیاد (علامت )

۳ - کلید کنترل درجه حرارت هوا

با چرخاندن این کلید به طرف راست هوای گرم به طرف چپ برای هوای سرد، درجه حرارت و برودت دلخواه خود را تنظیم و انتخاب نمایید.



۴- کلید تنظیم گردش هوای داخل اتاق

با استفاده از دکمه مربوطه مطابق شکل می توانید نحوه گردش هوای ورودی را تنظیم نمایید.

گردش هوای داخل اتاق

در حالت فشرده بودن دکمه ، از ورود هوای خارج به داخل خودرو ممانعت شده و فقط هوای داخل اتاق در جریان می باشد.

ورود هوای خارج به داخل اتاق

در حالت غیرفعال بودن دکمه ، هوای تازه از فضای خارج وارد خودرو می شود.



۵- دستگاه تهویه مطبوع

کلید تهویه مطبوع: مطابق شکل دکمه را فشار دهید و کلید تنظیم دمنده را در موقعیت ۱ یا ۲ یا ۳ قرار دهید. برای خاموش کردن دستگاه تهویه مطبوع،

دکمه را مجدداً فشار دهید.

سیستم گرمایش و تهویه

۱- کلید تنظیم توزیع جریان هوا

۸- موقعیت تهویه :

در این حالت مطابق شکل بالا، مستقیماً به صورت شما می وزد.

۸و۱۰- تهویه دوطرفه 

در این حالت باد به زیر پا و صورت شما

می وزد. غیر از مواقعی که اهرم کنترل هوای گرم در آخرین حد خودرو در طرف چپ قرار دارد، معمولاً بادی که به طرف زیر پا می وزد، گرم تر از بادی است که به صورت شما می وزد.

۱۰- حالت گرمکن زیر پا 

در این حالت قسمت اعظم هوا به زیر پا وزیده و مقدار بسیار کمی از آن به شیشه جلو و شیشه های کناری می وزد.

۷و۱۰- حالت گرمکن شیشه جلو و زیر پا 

در این حالت قسمت اعظم هوای گرم به شیشه جلو و زیر پا وزیده و مقدار بسیار کمی از آن به شیشه های جلو کناری می وزد.

۷و۹- حالت گرمکن شیشه جلو 

در این حالت قسمت اعظم هوای گرم به شیشه جلو وزیده و مقدار کمی از آن به شیشه های کناری و زیر پا می وزد.

روش تهویه هوای داخل خودرو

اهرم کنترل هوا را روی موقعیت توصیه شده قرار دهید.

اهرم کنترل هوای ورودی را روی  تنظیم نمایید.

اهرم کنترل جریان هوا را روی  قرار دهید.

کلید سرعت دمنده را روی موقعیت ۱ قرار دهید.

نکته:

در صورتیکه خودرو، در معرض نور مستقیم خورشید متوقف شده باشد، قبل از بکار انداختن تهویه مطبوع، باید شیشه ها را باز کنید تا هوای گرم از خودرو خارج شود.

برای کاهش رطوبت شیشه های داخل خودرو در روزهای بارانی از سیستم تهویه مطبوع استفاده نمایید.

جهت روشن کردن بخاری به ترتیب زیر عمل نمایید.

۱- اهرم کنترل درجه حرارت هوا را روی موقعیت توصیه شده قرار دهید.

۲- اهرم کنترل هوا ورودی را روی  تنظیم نمایید.

۳- اهرم کنترل جریان هوا را روی  قرار دهید.

چنانچه سطح شیشه جلو را بخار پوشانده است، لازم است که اهرم کنترل هوا ورودی را روی موقعیت  قرار دهید.
۴- اگر تمایل دارید که هوا گرم و خشک بدون رطوبت در خودرو جریان داشته باشد، دستگاه تهویه مطبوع را روشن کنید.

جهت روشن کردن کولر به ترتیب زیر عمل نمایید:

۱- اهرم کنترل درجه هوا را روی موقعیت توصیه شده قرار دهید.

۲- اهرم کنترل هوای ورودی را روی  تنظیم نمایید.

۳- موتور را روشن کرده و سپس کلید  را فشار دهید.

۴- اهرم کنترل جریان هوا را بر روی  قرار دهید.

۵- کلید سرعت دمنده را روی موقعیت توصیه شده قرار دهید.

خشک کردن و از بین بردن رطوبت شیشه جلو و بغل با استفاده از دستگاه تهویه:

برای اینکه در هوای سرد و خنک، رطوبت شیشه جلوی خودرو خشک شود، لازم است که از دستگاه تهویه به شرح زیر استفاده نمایید.

۱- اهرم کنترل درجه حرارت را روی مناسب ترین موقعیت تنظیم کنید.

۲- اهرم کنترل هوای ورودی را روی موقعیت  قرار دهید.

۳- موتور را روشن کرده و دستگاه تهویه را بکار اندازید.

۴- درجه دلخواه جریان هوا و سرعت گردش دمنده را انتخاب و تنظیم نمایید.

طرز کار شیشه گرمکن جلو با استفاده از دستگاه تهویه:

۱- کلید کنترل درجه حرارت هوا را روی موقعیت توصیه شده قرار دهید.

۲- اهرم کنترل هوای ورودی را روی  قرار دهید.

۳- کلید کنترل جریان هوا را روی موقعیت  قرار دهید.

نکته:

اگر می خواهید که زیر پا نیز گرم باشد، کلید کنترل جریان هوا را روی  بگذارید.

۴- کلید کنترل سرعت دمنده را روی موقعیت توصیه شده تنظیم نمایید. (۱ یا ۲)

اگر می خواهید که هوا از بیرون به داخل اطاق وارد نشود، اهرم کنترل هوای ورودی را روی موقعیت  تنظیم کنید.



هشدارهای پلیسی جهت پیشگیری از سرقت خودرو

- به خاطر داشته باشید هر لحظه غفلت صاحب خودرو یک فرصت برای مجرمین و سارقین محسوب می شود از اینرو توصیه می شود در هر شرایط هوشیاری خود را حفظ کنید و به ویژه در صحنه های ساختگی تصادف برای سرقت مورد غافل نشوید.
- هنگام توقف در پارکینگ های عمومی فاقد نگهبان، همچون پارکینگ های مترو حتماً از تجهیزات ایمنی استفاده کنید.
- برای مقابله با تعقیب کنندگان احتمالی بلافاصله محل پارک خودرو را ترک نکنید. بهتر است لحظاتی تامل نموده و در اطراف خودرو حضور داشته باشید.
- در توقفگاههای طولانی مدت (مانند رفتن به اماکن تفریحی ، فروشگاههای زنجیره ای و مطب پزشکان) هر از چند گاهی به خودرو خود سرکشی نمایید.
- هنگام رفتن به مراکز درمانی ، بیمارستان ها ، داروخانه ها و یا انتقال مصدومین به درمانگاه ها از قفل بودن درب ها و بکارگیری تجهیزات لازم اطمینان حاصل کنید و در صورت امکان فردی را جهت مراقبت در محل بگمارید.
- هنگام رفتن به میهمانی و امثال آن به نقاط ناآشنا با هوشیاری بیشتری عمل نموده و موارد حفاظتی را بیش از پیش رعایت کنید.

فصل ۴ - رانندگی با خودرو



۴۸سوئیچ موتور
۴۹ روشن کردن خودرو
۵۰ گیربکس
۵۱ سیستم ترمز
۵۴ فرمان هیدرولیک
۵۵ صفحه کیلومتر شمار
۵۶ نشانگرها
۵۸ چراغهای نشانگر و هشدار دهنده
۶۰ برف پاک کن و شیشه شوی

www.nasicoelec.ir

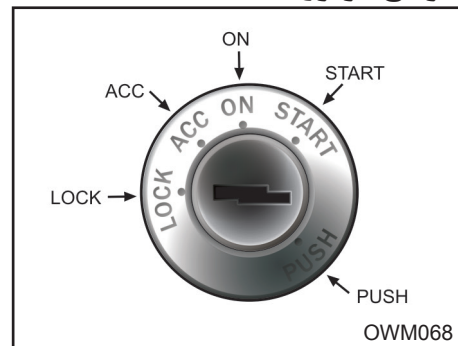

سوئیچ استارت:

همانطور که در شکل ملاحظه می‌نمایید. علائم روی سوئیچ به شرح زیر می‌باشند:

LOCK- حالت قفل فرمان
ACC- استفاده از بعضی تجهیزات مثل رادیو، فندک و ساعت

ON- در این وضعیت کلیه علائم روشن بوده و صحت کار آنها را می‌توانید کنترل کنید.

START- حالت استارت موتور- پس از روشن شدن موتور سوئیچ را رها کنید.

PUSH- پس از خاموش کردن موتور، سوئیچ را فشار داده، سپس خارج نمائید.

نکاتی که باید قبل از روشن کردن موتور در نظر گرفت:

- مطمئن باشید که ترمز دستی کشیده شده است.
- دسته دنده را در حالت خلاص قرار دهید.
- پدال کلاچ را تا آخر فشار دهید تا از گردش چرخ دنده‌های گیربکس هنگام استارت زدن جلوگیری شود.

وضعیت استارت

در این وضعیت موتور روشن می‌شود و در صورتی که سوئیچ را رها کنید به وضعیت **ON** بازمی‌گردد.

در صورتی که کلید در مغزی سوئیچ نمی‌چرخد، احتمالاً به علت فشار روی میل فرمان است. در این حالت جهت آزاد کردن فرمان، آن را کمی به راست یا چپ گردانده سپس کلید را بچرخانید. جهت قرار دادن سوئیچ موتور روی وضعیت **LOCK**، سوئیچ را در موقعیت **ACC** به داخل فشار داده سپس به

⚠ هشدار

هرگز سوئیچ موتور را در حال حرکت در قرار ندهید **ACC** یا **LOCK** موقعیت

روشن کردن خودرو

- ۱- مطمئن شوید که ترمز دستی بالا باشد.
- ۲- پدال کلاچ را تا آخر فشار داده و دسته دنده را در حالت خلاص قرار دهید.
- هنگام روشن کردن موتور، پدال کلاچ را تا آخر فشار دهید.
- ۳- با چرخاندن سوئیچ به سمت وضعیت **START**، استارت بزنید و تا زمان روشن شدن موتور (حداکثر ۱۰ ثانیه) در همان وضعیت نگهدارید.

در هوای بسیار سرد زیر ۱۸ درجه سانتیگراد، یا هنگامی که موتور به مدت چند روز روشن نشده است، لازم است موتور به اندازه کافی گرم شود. این کار را بدون فشردن پدال گاز انجام دهید. به منظور روشن کردن خودرو بدون در نظر گرفتن گرم یا سرد بودن موتور، از فشردن پدال گاز خودداری کنید.

⚠ احتیاط

بیش از ده ثانیه متوالی نباید استارت بزنید، حداقل ده ثانیه صبر کرده و دوباره استارت بزنید. بعد از روشن شدن موتور سوئیچ را رها کنید.

توجه

هرگز بیش از ۱۰ ثانیه سوئیچ را در وضعیت START نگه ندارید.

اگر پس از استارت زدن موتور روشن نشود و یا خاموش گردد، استارت زدن مجدد را ۵ تا ۱۰ ثانیه بعد تکرار کنید.

استفاده نادرست از استارت خودرو ممکن است باعث صدمه دیدن آن بشود.

صدای بیش از اندازه موتور (از ناحیه سوپاپ ها) ممکن است به دلیل عدم کارکرد موتور پس از مدت طولانی باشد.

این صدا باید پس از اینکه دمای موتور به حد استاندارد رسید قطع شود، در غیر این صورت جهت رفع صدای موتور، به نمایندگیهای مجاز شرکت سایپایدک مراجعه کنید.

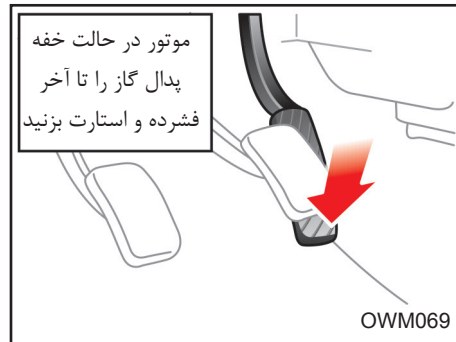

روشن کردن موتور در حالت گرم

وقتی موتور گرم است و به طور طبیعی (پس از چند مرتبه استارت زدن بدون فشار دادن پدال گاز) روشن نمی شود، اقدامات زیر را انجام دهید. قبل از استارت زدن مجدد به مدت یک دقیقه صبر کنید و مطمئن باشید ترمز دستی بالا باشد.

- دسته دنده را در وضعیت خلاص قرار دهید. هنگام استارت زدن پدال کلاچ را فشار دهید.
- در حالیکه پدال گاز را تا نیمه فشرده اید استارت بزنید. (بیش از ۱۰ ثانیه سوئیچ را در وضعیت START نگه ندارید).
- پس از روشن شدن موتور به مدت ۱۰ ثانیه صبر کنید تا موتور در دور آرام کار کند سپس حرکت نمایید.

روشن کردن موتور در حالت خفه

این شرایط ممکن است به علت خفگی موتور (وجود سوخت بیش از حد در داخل سیلندر) روی بدهد. در چنین حالتی اقدامات زیر را انجام دهید.

- مطمئن شوید ترمز دستی بالا باشد.
- دسته دنده را در وضعیت خلاص قرار دهید. پدال کلاچ را در هنگام راه اندازی موتور پائین نگه دارید.
- پدال گاز را تا آخر فشار داده، در همان حالت نگه دارید.
- در حالیکه پدال گاز را تا انتها فشرده اید، استارت زده و سوئیچ را در همان وضعیت (حداکثر ۱۰ ثانیه) نگه دارید. تا سوخت اضافی از داخل موتور تخلیه شود.

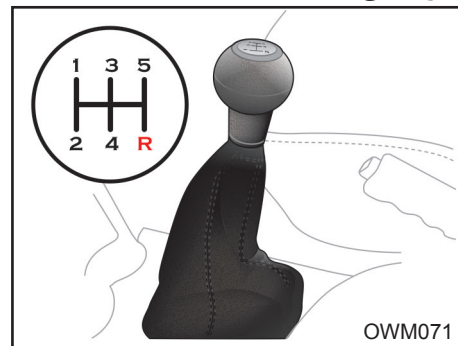

عملکرد گیربکس

تعویض دنده ها با پنج دنده مطابق شکل فوق صورت می گیرد. پدال کلاچ را تا انتها فشار دهید و پس از تعویض دنده آن را به آرامی رها نمائید. نوعی سیستم ایمنی در خودرو تعبیه شده است تا از تغییر غیر عمدی دنده ۵ به دنده عقب (R) جلوگیری کند. لذا دسته دنده به موقعیت خلاص بر می گردد و سپس در موقعیت دنده عقب قرار می گیرد.

نحوه تعویض دنده ها

نحوه تعویض دنده ها و موقعیت قرار گرفتن دسته دنده در هر یک از دنده های خودرو، مطابق شکل روبرو می باشد.

سرعت هر یک از دنده ها، به شرح زیر می باشد
دنده ۱ به ۲: ۲۵-۳۰ کیلومتر در ساعت
دنده ۲ به ۳: ۴۰-۵۰ کیلومتر در ساعت
دنده ۳ به ۴: ۷۰-۸۰ کیلومتر در ساعت
دنده ۴ به ۵: ۹۰-۱۰۰ کیلومتر در ساعت

توصیه می گردد به منظور عمر بیشتر قطعات موتور و گیربکس، این سرعت ها را رعایت نمایید.

تعویض دنده معکوس

وقتی مجبور هستید در ترافیک سنگین سرعت خودرو را کاهش دهید و یا در سربالایی ها رانندگی کنید، قبل از آنکه به موتور فشار آید، از دنده معکوس مناسب استفاده نمایید. دنده معکوس احتمال ریپ زدن موتور را کاهش داده و برای افزایش سرعت، شتاب بهتری به خودرو می دهد.

نکات احتیاط هنگام رانندگی

از دسته دنده به عنوان تکیه گاه دست استفاده نکنید. فشاری که دست شما بر روی دسته دنده وارد می کند موجب فرسایش زود هنگام مکانیزم تعویض دنده می شود.

از پدال کلاچ به عنوان تکیه گاه پا استفاده نکنید، این عمل باعث فرسایش زود هنگام سیستم کلاچ خودرو می شود.

از نیم کلاچ برای نگاه داشتن خودرو در جاده های شیبدار استفاده نکنید. این عمل باعث فرسایش کلاچ می گردد، برای این کار همیشه از ترمز دستی استفاده کنید.

از رانندگی طولانی با دنده سنگین خودداری کنید. حرکت با دنده سنگین سبب مصرف سوخت و تولید صدای بیشتر می شود. هرچه سریعتر دنده را سبک کنید. این کار باعث می شود تا به موتور فشار نیاید.

توجه ⚠️

صرفاً هنگامی، دنده را در موقعیت دنده عقب (R) قرار دهید که خودرو کاملاً متوقف شده باشد.

برای جلوگیری از ساییدگی و فرسایش زود هنگام سیستم کلاچ، هرگز از پدال کلاچ بعنوان تکیه گاه پا استفاده نکنید.

همچنین از نیم کلاچ جهت نگهداشتن خودرو در سطوح شیبدار (مثلاً پشت چراغ راهنما و غیره) استفاده نکنید.



سیستم ترمز ضد قفل ABS* (Anti Lock Brake System)

سیستم ترمز ABS مانع از قفل شدن چرخها هنگام ترمزگیری می گردد. این سیستم از دو قسمت اصلی سنسور سرعت چرخ و مجموعه مدولاتور/پردازشگر تشکیل شده است.

از مزایای اصلی سیستم ABS در خودرو می توان به کوتاهتر شدن فاصله توقف و فرمانپذیری خودرو حین ترمزگیری اشاره نمود. (همراه با قفل شدن چرخهای خودرو حین ترمزگیری، راننده قادر به هدایت و مانور نمی باشد، در حالیکه خودروی مجهز به ترمز ABS چرخها قفل نشده و راننده قادر به هدایت و مانور می باشد) نکات قابل توجه در ترمزگیری با خودروی مجهز به ABS

۱) ترمزگیری عموماً به دو منظور زیر انجام می شود:

ترمزگیری آرام برای کنترل سرعت، در این گونه ترمزگیری قصد دارید که سرعت خودرو را متوقف سازید، مثلاً هنگامی که قصد دارید مسافری را سوار یا پیاده نمایید. در این حالت معمولاً چرخها قفل نشده و شما با یک ترمزگیری عادی می توانید به منظور خود برسید.

۲) ترمزگیری شدید اضطراری، در این گونه ترمزگیری قصد دارید که سرعت خودرو را سریعاً کاهش داده و یا در کوتاهترین مسافت متوقف

مطابق با مدل خودرو *

سازید، مثلاً هنگامیکه بطور ناگهانی با یک مانع روبرو می شوید در این حالت اغلب تمامی یا برخی از چرخها قفل شده که شما می بایست بطور دائم پای خود را روی پدال ترمز بفشارید و در نظر داشته باشید که خودرو شما قابل هدایت می باشد. (توجه داشته باشید در صورتی که خودرو در اثر تغییر مسیر سریع به سمت کنار کشیده شود سیستم ترمز ABS تأثیری بر روی کنترل خودرو نخواهد داشت)

⚠ هشدار

گاهی برخی رانندگان نا آشنا با احساس ضریان ترمز زیر پای خود تصور کرده که خودرو دچار مشکل شده است و پدال ترمز را رها می کنند، در حالیکه این امر یک مسئله عادی در ترمزهای ABS می باشد.

نکاتی قابل توجه در خودرو پراید مجهز به سیستم ترمز ABS:

۱) هنگام فعال شدن ABS بدلیل عمل کردن شیرها و موتور پمپ هیدرولیک ممکن است صدایی شنیده شود که مقدار صدا بستگی به مقدار فشار ترمزی که در هر چرخ ایجاد می شود، دارد. این صدا عادی بوده و ناشی از وجود مشکل در سیستم ترمز ABS نمی باشد.

۲) بعد از استارت زدن و حرکت نمودن، هنگامیکه سرعت خودرو به ۱۰ کیلومتر در ساعت می رسد، عیب یابی داخلی سیستم ضد قفل فعال شده و

سیستم ترمز

برای زمان کوتاهی موتور پمپ هیدرولیک را بمنظور چک نمودن عملکرد آن روشن می نماید. این عمل سبب ایجاد صدائی می شود که بوسیله سیستم ترمز ABS تولید شده و کاملاً عادی می باشد.

۳) هنگام ترمزگیری معمولی در چرخهای عقب گاهی صدایی شنیده می شود که این صدا بوسیله سیستم EBD ایجاد می گردد. این صدا عادی است و نیازی به تعویض مدولاتور در ترمز ABS نیست.

۴) هنگامیکه موتور روشن می شود، چراغ اخطار ABS حدود سه ثانیه روشن شده و در این زمان ECU خود را چک و عیب یابی نموده و در صورتیکه هیچ خطایی پیدا نشود، چراغ اخطار خاموش می شود. اگر چراغ اخطار ABS در هنگام رانندگی روشن شود یا چراغ اخطار خاموش نشود، بدین معنی است که ABS احتیاج به بازرسی دارد.

۵) سیستم ABS سبب افزایش ایمنی خودرو می گردد. با وجود این، سیستمی نیست که بتواند خطای راننده را هنگام رانندگی برطرف نموده و یا در وضعیت ترافیک، تغییری ایجاد نماید. بنابراین، راننده باید با دقت رانندگی نموده و ضمن حفظ فاصله مناسب با خودروی جلویی، با سرعت متناسب با شرایط جاده رانندگی نماید.

۷) در مواقع بروز مشکل در عملکرد سیستم ترمز ABS، به نمایندگی های مجاز شرکت سایپا مراجعه شود.

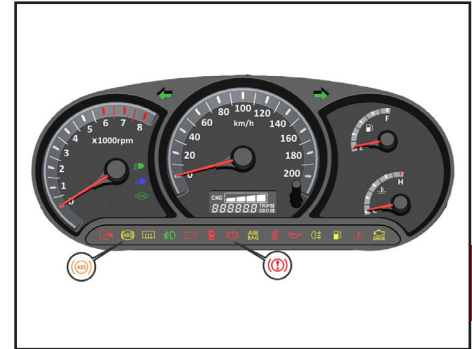

چراغ هشدار سیستم ترمز ضد قفل (ABS)

اگر این چراغ همواره روشن بماند بدین معنی است که سیستم ضد قفل ترمز (ABS) کار نمی‌کند. در چنین مواقعی سیستم ترمز معمولی در خودرو، عمل ترمزگیری را انجام می‌دهد. برای رفع مشکل فوق باید با نمایندگی‌های مجاز شرکت سایپایدک تماس بگیرید.

چراغ هشدار ترمز دستی، سطح روغن ترمز و EBD

سیستم EBD در خودروهای پراید ABS وظیفه شیر تقسیم ترمز معمولی را دارد که همان تقسیم نیروی ترمز بین چرخ‌های جلو و عقب را انجام می‌دهد.

این چراغ هشدار به سه دلیل زیر روشن می‌شود:

- اهرم ترمز دستی کشیده شده یا کاملاً آزاد نشده باشد (عیب یابی: ترمز دستی را بطور کامل آزاد نمایید).

- پایین بودن سطح روغن ترمز در مخزن سیلندر اصلی، (عیب یابی: پس از باز نمودن درب موتور میزان سطح روغن ترمز را در مخزن بررسی و در صورت نیاز روغن ترمز اضافه نمایید).

- وجود اشکال در سیستم EBD، (عیب یابی: در صورتیکه هیچ یک از موارد اول و دوم باعث برطرف شدن عیب نگردید، سیستم EBD خودرو شما کار نمی‌کند، در این حالت خودرو را متوقف نموده و با نمایندگی‌های مجاز سایپایدک تماس بگیرید).

علائم وجود عیب در سیستم ترمز ABS

در صورت مشاهده هر یک از عیوب ذیل باید به تعمیرگاه‌های مجاز مراجعه گردد:

قفل شدن چرخ و ترمزگیری ناقص بد عمل کردن ABS و EBD

افت عملکرد ABS

فعال نشدن ABS (چراغ هشدار ABS روشن می‌گردد).

سیستم ترمز مجهز به بوستر:

سیستم ترمز مجهز به بوستر است. اما تنها هنگامی که موتور روشن باشد، فعال است. بدون استفاده از این سیستم برای توقف خودرو نیاز به فشار بیشتری بر روی پدال ترمز است و در این حالت خودرو در مسافت طولانی تر متوقف می‌شود. همیشه به نکات زیر توجه داشته باشید:

هرگاه با دنده خلاص و موتور خاموش بکسل می‌کنید، بسیار مراقب باشید. اگر هنگام رانندگی، به هر دلیلی موتور خاموش شد، با رعایت موارد ایمنی خودرو را به نزدیک‌ترین مکان مناسب برای توقف هدایت کنید. از ترمز کردن بی مورد خودداری کنید، چون باعث از بین رفتن نیروی کمکی باقیمانده در بوستر ترمز می‌شود.

هشدار

چنانچه موتور خاموش باشد، سیستم ترمز کمکی عمل نمی‌کند و فشار بیشتری باید بر پدال وارد شود در این حال، فاصله توقف خودرو افزایش خواهد یافت. قبل از حرکت خودرو کلیه تدابیر احتیاطی را مورد توجه قرار دهید.



OWM074

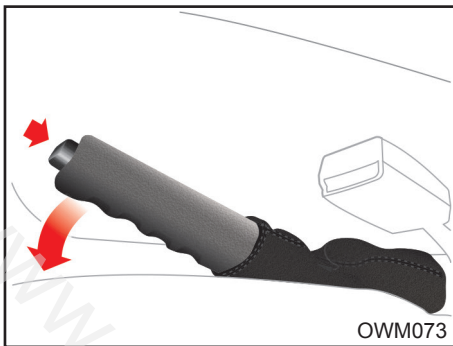

OWM073

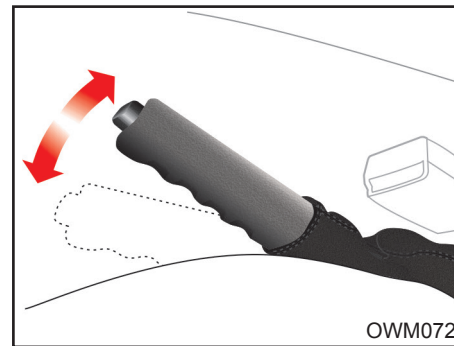

OWM072

در صورتی که پس از آزاد کردن اهرم چراغ مربوطه همچنان روشن بود، احتمال بروز عیب در سیستم ترمز وجود دارد و باید مورد توجه قرار گیرد. در این شرایط خودرو را متوقف کنید و اگر این امر امکان پذیر نبود، با احتیاط تا اولین نمایندگی مجاز شرکت سایپایدک حرکت نمایید.

⚠ احتیاط

هرگز هنگام ترک خودرو فقط به ترمز دستی اکتفا نکنید. پس از کشیدن اهرم ترمز دستی، اهرم تعویض دنده را در دنده یک یا دنده عقب قرار دهید.

همواره پس از روشن کردن موتور به چراغ ترمزدقت کنید. در صورتی که اهرم ترمزدستی پس از روشن شدن موتور کاملاً پائین نباشد این چراغ روشن می شود. لذا قبل از حرکت از پایین بودن اهرم و خاموش شدن چراغ مربوطه اطمینان حاصل کنید.

ترمز دستی

برای استفاده از ترمزدستی، در حالی که پدال ترمز را فشار می دهید، اهرم ترمز دستی را محکم به سمت بالا بکشید.

⚠ احتیاط

هرگز در حالتی که اهرم ترمزدستی بالا است رانندگی نکنید، این کار باعث سائیدگی زودهنگام لنت های ترمز عقب می شود. جهت آزاد کردن اهرم ترمزدستی ابتدا آن را کمی به سمت بالا بکشید سپس دکمه انتهای آن را فشار داده و اهرم را به آرامی بخوابانید.

⚠️ توجه

- هرگز هنگام توقف خودرو، در حالی که موتور روشن است، غریبک فرمان را بیش از ۵ ثانیه در موقعیت کاملاً چپ یا راست نگه ندارید. این کار باعث آسیب دیدن پمپ هیدرولیک فرمان می شود.

- در صورت پاره شدن تسمه هیدرولیک فرمان و یا معیوب بودن پمپ، نیروی لازم جهت فرمان پذیری به میزان قابل توجهی افزایش می یابد. هنگامی که خودرو به مدت طولانی در هوای سرد (با دمای زیر ۱۰- درجه سانتی گراد) متوقف باشد، لزجت (ویسکوزیته) روغن هیدرولیک به دلیل سرما افزایش یافته لذا پس از روشن کردن موتور، ممکن است عملکرد سیستم هیدرولیک فرمان برای مدت کوتاهی به تاخیر بیفتد که این امری طبیعی است. در این شرایط لازم است خودرو را در دور آرام گرم کنید.

فرمان هیدرولیک با استفاده از توان موتور، جهت فرمان پذیری بهتر خودرو بکار می رود. در حالت خاموش بودن موتور و یا از کار افتادن سیستم فرمان هیدرولیک، فرمان پذیری خودرو بطور عادی امکان پذیر است ولی نیاز به اعمال نیروی بیشتری دارد.

اگر هنگام کارکرد عادی موتور فرمان پذیری به سختی انجام می شود و نیاز به اعمال نیروی بیشتر دارد، به یکی از نمایندگی های مجاز شرکت سایپا یدک مراجعه نمایید.

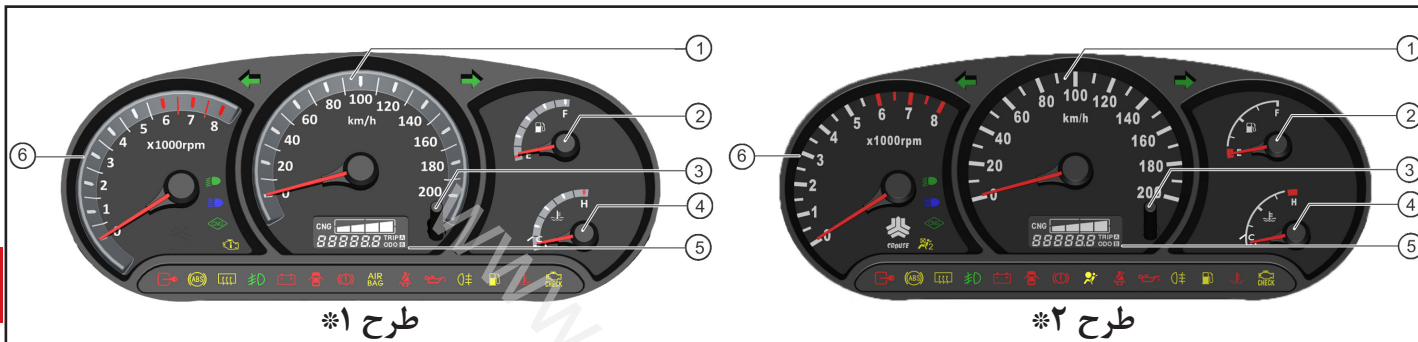

طرح ۱*

طرح ۲*

سرعت سنج
 نشان دهنده سرعت خودرو بر حسب کیلومتر در ساعت است.

مسافت سنج
 برای تعیین مسافت طی شده در یک مسیر مشخص بکار می رود.

دکمه صفر کننده مسافت سنج
 برای صفر کردن ارقام مسافت سنج، دکمه را بفشارید.

کیلومتر شمار
 کل مسافت طی شده توسط خودرو را نشان می دهد.

درجه بنزین
 هنگام بسته بودن سوئیچ، عقربه بر روی صفر قرار می گیرد و باز شدن سوئیچ سطح سوخت مخزن را نشان می دهد.

هنگامیکه سطح بنزین در مخزن سوخت پایین بیاید (حدود ۷ لیتر) چراغ هشدار دهنده سوخت روشن می شود. در این صورت در اسرع وقت سوختگیری کنید. حجم مخزن سوخت ۴۱ لیتر است.

دور سنج موتور
 دور سنج موتور، دور موتور در هر دقیقه را نمایش می دهد. برای جلوگیری از آسیب به موتور، هرگز اجازه ندهید که عقربه دور سنج به مدت طولانی در محدوده قرمز باقی بماند.

- ۱- سرعت سنج
- ۲- نشانگر سطح بنزین
- ۳- دکمه صفرکن مسافت سنج
- ۴- نشانگر درجه حرارت موتور
- ۵- نشانگر دیجیتالی کیلومتر شمار و مسافت سنج
- ۶- دور سنج موتور

*تفاوت صفحه کیلومتر در طرح ۱ و ۲ در شکل و عملکرد چراغهای هشدار کیسه هوا میباشد.

چراغهای نشانگر و هشدار دهنده

1 **ترمز دستی:** روشن بودن این لامپ نشان دهنده درگیر بودن ترمز دستی و یا پایین بودن سطح روغن ترمز در مخزن روغن ترمز می باشد. زمانیکه سوئیچ موتور در وضعیت "ON" باشد با خواباندن ترمز دستی، لامپ خاموش می شود.

2 **فشار روغن موتور:** روشن شدن این چراغ نشان دهنده پایین بودن فشار روغن موتور می باشد. هنگام حرکت، در صورت روشن شدن این چراغ، سریعاً خودرو را متوقف کرده و سپس خاموش نمائید. سطح روغن را بازدید نموده و در صورت نیاز روغن اضافه نمائید. در صورت خاموش نشدن علامت فشار روغن، با یکی از نمایندگی های مجاز سایپادک تماس بگیرید. توجه: هنگام باز بودن سوئیچ در وضعیت "ON" چراغ روغن روشن می شود.

به محض روشن شدن موتور، چراغ روغن باید خاموش گردد.

3 **شارژ باتری:** روشن شدن این چراغ نشانگر وجود عیب در سیستم برقی و یا موتور می باشد. در هنگام حرکت خودرو در صورت روشن شدن این چراغ، در صورت عدم وجود عیب در سیستم برقی و یا پاره نبودن تسمه دینام، مراتب را به یکی از نمایندگیهای مجاز سایپادک اطلاع دهید.

توجه: هنگام باز بودن سوئیچ در وضعیت «ON» چراغ روشن شده و با روشن شدن موتور باید خاموش گردد.

4 **نور بالای چراغهای جلو:** این چراغ، به هنگام روشن بودن چراغهای اصلی جلو، در موقعیت نور بالا روشن می گردد.

5 **شیشه گرمکن عقب:** این چراغ هنگامی روشن می شود که شیشه گرمکن عقب در حال کار کردن باشد.

6 **هشدار دهنده فلاشر:** این چراغ هنگامی روشن می شود که کلید فلاشر روشن باشد.

7 **کمبود سطح سوخت:** هنگامیکه مقدار بنزین در باک به حدود ۷ لیتر برسد، این چراغ روشن می شود و بیانگر آن است که بزودی سوخت تمام خواهد شد.

8 **باز بودن درب ها:** با روشن بودن سوئیچ در صورت باز بودن درب های جانبی و یا یکی از درب ها، نشانگر باز بودن درب ها روشن خواهد شد.

9 **کمر بند ایمنی:** با روشن بودن سوئیچ،

علامت هشدار دهنده کمر بندهای ایمنی روشن خواهد ماند تا به راننده و سرنشینان خودرو استفاده از کمر بند ایمنی را یادآوری نماید. در صورت بستن کمر بند ایمنی راننده، چراغ هشدار خاموش می گردد.

10 **چراغ اخطار سیستم ترمز ضد قفل (ABS)**

اگر این چراغ همواره روشن بماند بدین معنی است که سیستم ضد قفل ترمز (ABS) کار نمی کند. در چنین مواقعی سیستم ترمز معمولی در خودرو، عمل ترمزگیری را انجام می دهد. برای رفع مشکل فوق باید با نمایندگی های مجاز شرکت سایپا یدک تماس بگیرید.

11 **سیستم ضد سرقت:** در صورت چشمک زدن این چراغ سیستم ضد سرقت خودرو فعال می باشد.

12 **مه شکن عقب:** این چراغ، به هنگام روشن بودن چراغ های مه شکن عقب روشن می گردد.

13 **مه شکن جلو:** این چراغ، به هنگام روشن بودن چراغ های مه شکن جلو روشن می گردد.

14 **چراغ عیب یاب موتور**
این چراغ یکی از اجزای سیستم عیب یابی

* مطابق با مدل خودرو

خودرو است.

در صورتی که این چراغ در حین رانندگی روشن شود، ایرادی در یکی از قسمت‌های سیستم الکتریکی موتور بوجود آمده است. در این وضعیت خودرو قادر به حرکت می باشد ولی برای بازدید موتور به یکی از نمایندگی های مجاز شرکت سایپا پدک مراجعه نمایید.

⚠️ احتیاط

- رانندگی طولانی مدت با وجود روشن بودن چراغ عیب یاب موجب آسیب دیدن خودرو و همچنین افزایش مصرف سوخت خواهد شد.
- در صورتی که این چراغ چشمک بزند، احتمال معیوب بودن کاتالیست و در نتیجه کاهش توان موتور وجود دارد.
- جهت بازدید سیستم به یکی از نمایندگی های مجاز شرکت سایپا پدک مراجعه نمایید.

⚠️ توجه

گاهی عدم بستن صحیح درب باک موجب روشن شدن چراغ عیب یاب می گردد. لذا در این حالت از بسته بودن صحیح درب باک نیز اطمینان حاصل کنید.

* مطابق با مدل خودرو

چراغهای نشانگر و هشدار دهنده

چراغ هشدار دهنده کیسه هوا در طرح ۲: (مطابق شکل صفحه ۵۳)*



چراغ هشدار دهنده کیسه هوا برای نشان دادن وضعیت کیسه هوا راننده و سرنشین جلو به راننده به کار می رود. این چراغ با هر بار قرار دادن سوئیچ موتور در وضعیت ON، به مدت ۵ ثانیه چشمک می زند سپس به مدت ۱ ثانیه خاموش شده و پس از آن یکی از سه حالت زیر را نشان می دهد:

حالت ۱: چراغ خاموش: سیستم کیسه هوا بدون ایراد بوده و کیسه هوای سرنشین جلو نیز فعال می باشد.

حالت ۲: چراغ دائم روشن: سیستم کیسه هوا بدون ایراد بوده و کیسه هوای سرنشین غیر فعال می باشد.

حالت ۳: چراغ چشمک زن: سیستم کیسه هوای راننده یا سرنشین جلو دارای ایرادی می باشد. در این حالت می بایست به نزدیک ترین نمایندگی مجاز شرکت سایپا مراجعه شود.

⚠️ هشدار

چنانچه سوئیچ موتور در موقعیت ON قرار گرفت و چراغ هشدار دهنده  یا  AIR BAG به مدت ۵ ثانیه چشمک نزد سیستم دارای ایرادی می باشد. در این حالت می بایست به نزدیک ترین نمایندگی مجاز شرکت سایپا مراجعه شود.

چراغ هشدار دهنده کیسه هوا در طرح ۲: (مطابق شکل صفحه ۵۳)*

این چراغ با هر بار قراردادن سوئیچ موتور در موقعیت ON باید به مدت ۵ ثانیه چشمک بزند و در این مدت سیستم را کنترل می نماید در صورت وجود خطا چراغ هشدار دهنده به طور ثابت روشن می ماند و در غیر این صورت چراغ خاموش می گردد. در صورتیکه چراغ هشدار دهنده کمتر از ۵ ثانیه چشمک بزند و یا به صورت ثابت روشن بماند وجود خطا در سیستم را نشان می دهد که باید سریعاً به نزدیکترین نمایندگی مجاز سایپا مراجعه شود. چرا که در عملکرد سیستم کیسه هوا اختلال ایجاد شده و می تواند باعث عمل نکردن و یا عملکرد نابهنگام کیسه هوا شود.

چراغ هشدار دهنده غیر فعال بودن کیسه هوای سرنشین: (مطابق شکل صفحه ۵۳)*

این چراغ با هر بار قراردادن سوئیچ موتور در موقعیت ON باید به مدت ۵ ثانیه چشمک بزند و در این مدت سیستم را کنترل می نماید در صورتیکه کلید غیر فعال  نمودن کیسه هوای سرنشین در موقعیت OFF باشد این چراغ روشن می ماند.

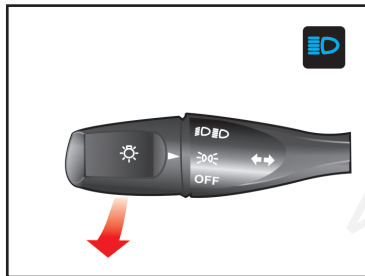

نور بالای اخطار دهنده

برای روشن کردن لحظه ای نور بالای چراغهای جلو، مطابق شکل بالا، بطور آرام اهرم دسته چراغ را به طرف خود بکشید، سپس اهرم را رها کنید اهرم خودبخود به حالت اول بر می گردد. برای استفاده از نور بالای اخطار دهنده لزومی به روشن بودن کلید چراغها نمی باشد.

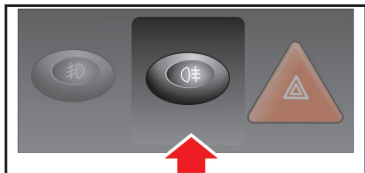

چراغ مه شکن عقب

جهت روشن کردن چراغ مه شکن عقب در مواقع ضروری ابتدا چراغ های اصلی خودرو را روشن نموده و سپس دکمه نشان داده شده را در شکل بالا فشار دهید.

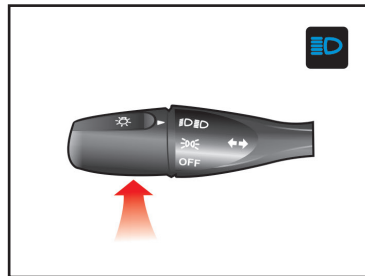

نور بالای چراغ ها

چنانچه در حالتی که اهرم چراغها در حالت نور پایین می باشد آن را مطابق شکل بالا به سمت جلو حرکت دهید. نور بالای چراغهای جلو روشن و در همین حال لامپ نشان دهنده نور بالا که به رنگ آبی می باشد، در صفحه علائم روشن خواهد شد.

توجه!

استفاده از چراغ مه شکن فقط در مواقع ضروری نظیر مه و گرد و غبار، توصیه می گردد. در سایر موارد باعث کاهش دید و آزار رانندگان خودروهای عقب می شود.

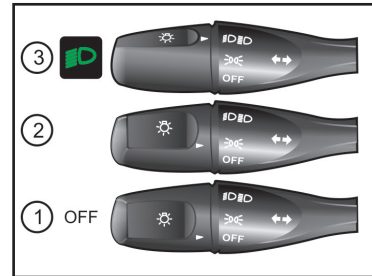

کلید چراغ ها

با یکبار چرخاندن اهرم چراغها مطابق شکل، چراغهای پشت داشبورد، چراغهای نمره، خطر عقب و کوچک جلو روشن می شوند. با چرخاندن مجدد اهرم در همان جهت، علاوه بر چراغهای ذکر شده در مرحله اول، چراغهای اصلی نیز روشن می شوند.

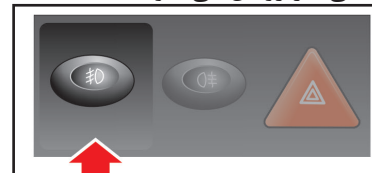

چراغ مه شکن جلو*

جهت روشن کردن چراغ مه شکن جلو در مواقع ضروری ابتدا چراغ های خطر در شب را روشن نموده و سپس دکمه نشان داده شده در شکل بالا را فشار دهید.

*مطابق با مدل خودرو

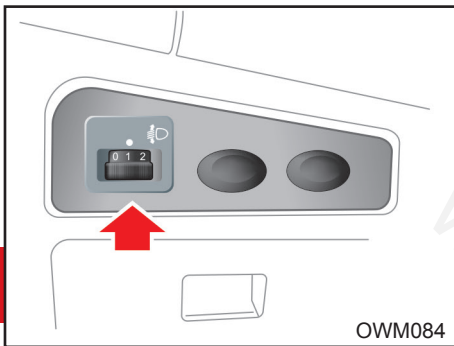

OWM084

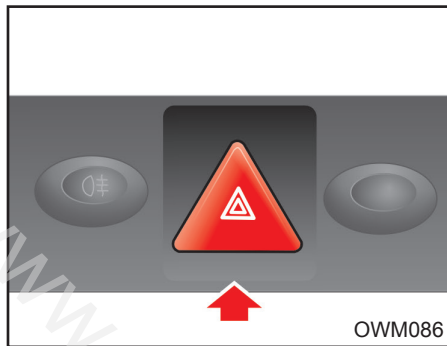

OWM086

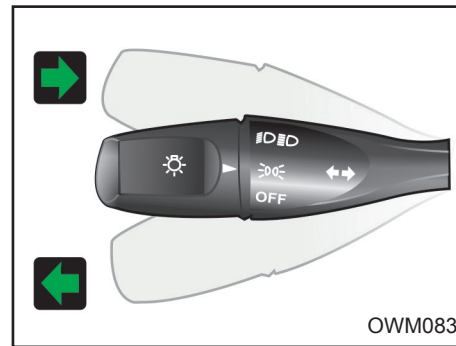

OWM083

کلید تنظیم کننده چراغ های جلو

این کلید جهت تنظیم چراغ های جلو بوده و به طوری که نور آن مانع دید رانندگان خودروهای مقابل در شب یا روز، نشوند.

تشریح کلید تنظیم نور چراغ های جلو:

به منظور تنظیم نور چراغ های جلو در راستای عمودی، مطابق جدول ذیل عمل نمایید.

موقعیت	بار روی خودرو	
	صندلیهای جلو	صندلیهای عقب
۰	۱ یا ۲ نفر	-
۱	۲ نفر	۳ نفر
۲	۲ نفر	۳ نفر
۳	۱ نفر	-

چراغ فلاشر

در صورت روشن شدن چراغ فلاشر، چراغ های راهنمای چپ و راست همزمان روشن و خاموش می شوند و بعنوان چراغ هشدار دهنده برای راننده ای است که در حال نزدیک شدن و سبقت گرفتن از خودروی شما می باشند.

برای روشن کردن فلاشر کلید مربوط به آن را که در وسط کنسول قرار دارد، فشار دهید. این کلید در کلیه موقعیت های سوئیچ عمل می کند.

برای خاموش کردن چراغ های فلاشر، کلید را مجدداً فشار دهید.

چراغ های راهنما

جهت روشن کردن چراغ های راهنما سوئیچ موتور باید در موقعیت ON باشد. مطابق با شکل بالا هنگام گردش به راست، اهرم دسته چراغ را به سمت بالا و هنگام گردش به چپ، آن را بسمت پایین فشار دهید.

اهرم راهنما دارای دو حرکت به شرح ذیل می باشد:

حرکت اول- مرحله اول که مخصوص تغییر مسیر از یک باند به باند دیگر و یا در زمان سبقت می باشد، استفاده میگردد.

حرکت دوم - مرحله دوم که اهرم به طور کامل حرکت میکند مخصوص گردش به سمت راست و یا چپ بوده که با گردش کامل فرمان، اهرم به جای اولیه خود بر می گردد.

برف پاک کن و شیشه شوی

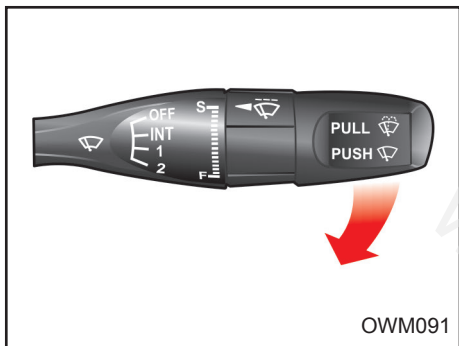

OWM091

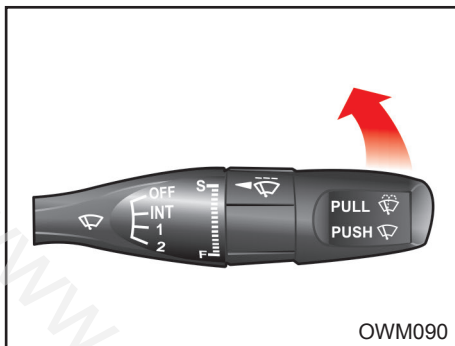

OWM090

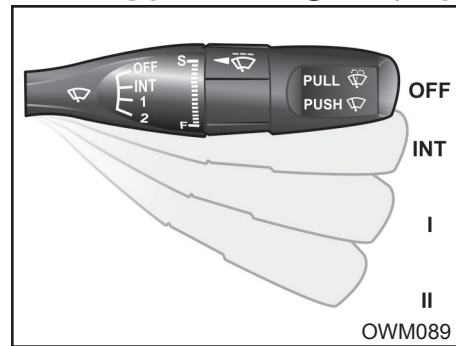

OWM089

شستشوی شیشه جهت شستشوی شیشه جلو، سوئیچ را در وضعیت ON گذاشته و یا موتور را روشن کنید. سپس اهرم برف پاک کن را مطابق شکل به طرف خود کشیده و در همان حالت نگه دارید. مایع شستشو در این هنگام بر روی شیشه جلو پاشیده می شود.

⚠ احتیاط

برای جلوگیری از آسیب دیدن پمپ شیشه شوی، دقت کنید که هنگام خالی بودن مخزن شیشه شوی، از بکار انداختن آن خودداری نمایید.

حرکت تکی برف پاک کن (تنها یک رفت و برگشت) برای یکبار حرکت تیغه های برف پاک کن و یا یک لحظه، اهرم برف پاک کن را مطابق شکل حرکت دهید.

⚠ احتیاط

برای جلوگیری از آسیب دیدن بازوهای برف پاک کن، هیچگاه آنها را با دست حرکت ندهید. از نزدیک کردن بنزین، نفت و تینر و سایر حلال های دیگر به تیغه های برف پاک کن خودداری نمایید.

برف پاکن شیشه جلو برای روشن کردن برف پاک کن، لازم است که سوئیچ موتور در وضعیت «ON» قرار گرفته و سپس اهرم برف پاک کن مطابق شکل به شرح زیر عمل می نماید:
 OFF- مرحله خاموش بودن برف پاک کن
 INT- دور اتوماتیک برف پاک کن
 I- دور کند برف پاک کن
 II- دور تند برف پاک کن

فصل ۵- نکات رانندگی



- ۶۲ مشخصات لازم سوخت خودرو
- ۶۳ سیستم کنترل آلودگی
- ۶۴ نکات قابل توجه قبل از رانندگی
- ۶۵ توصیه هایی در خصوص کارکرد اقتصادی خودرو
- ۶۶ رانندگی در شرایط خاص
- ۶۹ برچسب های خودرو

www.nasicoelec.ir

مشخصات لازم سوخت خودرو

مشخصات لازم سوخت خودرو

در این خودرو لازم است از بنزین با استاندارد یورو ۴ استفاده شود. در صورت استفاده از بنزین بدون سرب این خودرو بهترین عملکرد را خواهد داشت. بنزین بدون سرب باعث کاهش آلایندگی های خروجی از اگزوز گردیده و مانع ایجاد رسوب سر شمع می شود.

توجه

هرگز از بنزین سرب دار استفاده نکنید. استفاده از بنزین سرب دار باعث آسیب دیدن کاتالیست می شود. تنها در صورتی از مکمل های بنزین جهت پاک کردن سیستم سوخت رسانی استفاده نمائید که نوع آن به تأیید شرکت سایپا یک رسیده باشد. بنزین حاوی سرب به سنسور اکسیژن در سیستم کنترل موتور آسیب جدی رسانده و مانع عملکرد صحیح سیستم کنترل آلایندگی های خودرو می شود.

* سیستم کنترل آلایندگی ها

سیستم کاتالیست این خودرو از نوع 'CCC' متصل به منیفولد اگزوز میباشد. هرگونه ایجاد تغییر در خودرو توسط مالک می تواند بر عملکرد، ایمنی و عمر خودرو تاثیر داشته و موجب نقص قوانین کنترل آلودگی محیط زیست گردد. علاوه بر این، هرگونه آسیب دیدگی یا نقص در عملکرد خودرو که در اثر تغییرات بکار رفته توسط مشتری صورت پذیرفته باشد، شامل خدمات گارانتی نخواهد گردید.

اقدامات احتیاطی موتور

گازهای خروجی از اگزوز، حاوی مونوکسید کربن است. این گاز بیرنگ و بی بو بوده و در صورت استشمام بسیار خطرناک می باشد. - گاز مونوکسید کربن همراه با سایر گازهای خروجی از اگزوز می باشد. لذا در صورت استشمام هر نوع گاز و دود در داخل اتاق خودرو، سریعاً به نزدیکترین تعمیرگاه مجاز شرکت سایپا یدک مراجعه نمائید. در صورت عدم دسترسی به تعمیرگاه هرگز با خودرویی که دود و گازهای خروجی به داخل اتاق آن نشت می کند، به رانندگی ادامه ندهید. در صورت اجبار به رانندگی کلیه شیشه های

خودرو باید پایین باشد.

- هرگز در مکان های بسته (پارکینگ سرپوشیده) خودرو را روشن رها ننمائید. دقت نمائید حداکثر زمانی که موتور در این مکان ها روشن می ماند جهت حرکت دادن خودرو و خارج شدن از پارکینگ باشد.

- در صورتی که در محیط باز خودرو با موتور روشن متوقف است، اهرم تهویه را در وضعیت ورود هوای خارج به داخل قرار دهید. در صورت استشمام بوی دود فوراً موتور را خاموش نمائید. - هرگز داخل خودروئی که به مدت طولانی با موتور روشن متوقف است ننشینید.

نکات زیست محیطی

در صورت خروج دود غیرطبیعی از اگزوز، در اولین فرصت جهت عیب یابی و تنظیم موتور به تعمیرگاه های مجاز مراجعه نمایید زیرا خروج دود غیرعادی آلودگی بیشتر هوا را به دنبال خواهد داشت.

مصرف سوخت خودرو را کنترل نموده و آن را با میزان مصرف بهینه اعلام شده توسط سازنده خودرو مقایسه کنید و در صورت وجود تفاوت قابل ملاحظه به تعمیرگاه های مجاز مراجعه نمایید.

سیستم کنترل آلودگی

نکات زیست محیطی

این خودرو مجهز به سیستم کنترل آلاینده‌ها توسط کاتالیست می‌باشد. به منظور نگهداری و اطمینان از عملکرد صحیح قطعه مذکور موارد ذیل می‌بایست همواره مد نظر قرار گیرد.

- طول عمر مفید کاتالیست در شرایط کارکرد استاندارد ۱۰۰ هزار کیلومتر می‌باشد.
- در صورت بروز نقص عملکردی موتور و یا پس از طی کارکرد ۱۰۰ هزار کیلومتر قطعه مذکور می‌بایست در نمایندگی‌های مجاز شرک سایپا تعویض گردد.
- بازدیدهای دوره‌ای هر ۱۰ هزار کیلومتر از گازهای خروجی خودرو می‌بایست صورت پذیرد و در صورتی که میزان گازهای آلاینده از حد استاندارد تجاوز نماید، پس از اطمینان عملکرد صحیح دیگر قطعات موثر نسبت به تعویض کاتالیست در نمایندگی‌های مجاز سایپا اقدام گردد.

به صدمه دیدن کاتالیست و باطل شدن شرایط گارانتی خودرو خواهد شد.

نکات زیست محیطی

کاتالیست

اکثر خودروهای مدرن امروزی، مجهز به مبدل‌های کاتالیتیکی سه راهه (- Three Way Catalytic Converter) می‌باشند. مفهوم سه راهه، اشاره به سه آلاینده اساسی تولید شده توسط موتور خودروها شامل مونوکسید کربن، اکسیدهای نیتروژن و هیدروکربن‌هاست که توسط این مبدل‌ها مورد پالایش قرار می‌گیرند. این مبدل‌ها با استفاده از عناصر خاص و ساختار ویژه خود گازهای آلاینده اصلی خودرو را به دی‌اکسید کربن، نیتروژن و آب تبدیل می‌کنند که خطر چندانی برای محیط زیست ندارند. باید توجه داشت که حذف و یا عدم تعویض به موقع کاتالیست علاوه بر ایجاد آلودگی در محیط زیست موجب اختلال در عملکرد مناسب خودرو نیز می‌گردد.

اقدامات احتیاطی مربوط به کاتالیست

در صورتیکه خودرو شما مجهز به سیستم کنترل آلاینده‌ها توسط کاتالیست از نوع CCC باشد، متصل به منیفولد آگزوز می‌باشد.

لذا اقدامات احتیاطی زیر را مدنظر قرار دهید:

- فقط از بنزین بدون سرب استفاده کنید.
- هرگز بر روی مواد قابل اشتعال (نظیر علف خشک، کاغذ، برگ خشک، مواد سوختنی و ...) توقف و یا رانندگی نکنید زیرا کاتالیست بسیار داغ بوده و احتمال آتش سوزی وجود دارد.
- در صورت مشاهده هر نشانه‌ای مبنی بر عدم عملکرد صحیح موتور نظیر لرزش موتور یا مشاهده کاهش توان موتور، به رانندگی با خودرو ادامه ندهید.

- از گاز دادن در حالت درجا به مدت طولانی خودداری نمائید.

- در اجزاء موتور و سیستم کنترل آلاینده‌ها هیچگونه تغییری ندهید.

کلیه تغییرات و تنظیمات باید توسط متخصصین تعمیرگاه‌های مجاز شرکت سایپا یدک انجام گردد.

عدم رعایت اقدامات احتیاطی ذکر شده منجر

نکات قابل توجه قبل از رانندگی

قبل از رانندگی

- قبل از نشستن در خودرو به موارد زیر دقت شود:
- از تمیز بودن سطوح بیرونی شیشه های عقب و جلو، آینه ها و سطح چراغ ها اطمینان حاصل کنید.
- وضعیت لاستیک ها را بازدید کنید.
- قسمت زیر خودرو را از نظر هر گونه نشستی بازدید کنید.

- در صورتی که تصمیم به حرکت با دنده عقب دارید مطمئن شوید مانعی پشت خودرو نباشد.

بازدیدهای مهم

قبل از شروع به حرکت با خودرو سطوح روغن موتور، مخزن آب رادیاتور، روغن ترمز و سطح مایع مخزن شیشه شوی را طبق معیار مناسب بازدید نمایید. جزئیات هر کدام در بخش تعمیر و نگهداری مطرح شده است.

قبل از استارت زدن

- مطمئن شوید کلیه دربها بسته و قفل هستند.
- صندلی خود را تنظیم نمائید.
- آینه های بغل و آینه وسط را تنظیم کنید.
- از صحت عملکرد کلیه چراغ ها اطمینان حاصل کنید.
- نشانگرهای صفحه کیلومترشمار را بررسی کنید.

- با قراردادن سوئیچ در حالت ON، مطمئن شوید کلیه چراغ های هشدار دهنده صحیح عمل می کنند.

- اهرم ترمزدستی را کاملاً پایین ببرید و مطمئن شوید چراغ مربوط به آن در صفحه کیلومترشمار، خاموش شده است.

به منظور حفظ ایمنی بیشتر قبل از حرکت اطمینان حاصل نمائید که به کلیه قسمت ها و تجهیزات خودرو آشنا شده اید.

رانندگی پس از مصرف دارو

رانندگی پس از مصرف برخی از داروها بسیار خطرناک است.

در صورت مصرف دائم دارو حتماً با پزشک در مورد رانندگی پس از مصرف دارو مشورت نمائید.

نکات زیست محیطی

از مسافرت های غیر ضروری با خودرو شخصی تک سرنشین خودداری نمایید.

از حمل بار اضافی به وسیله خودرو پرهیز کنید زیرا هر ۱۰۰ کیلوگرم بار اضافی بطور متوسط مصرف سوخت را یک لیتر در هر ۱۰۰ کیلومتر بالا می برد.

محوطه پارک اتومبیل خود را کنترل کنید تا از نشستی روغن و مایعات دیگر بموقع مطلع شوید. با بوق زدن غیرضروری آلودگی صوتی ایجاد نکنید.

توصیه هایی در خصوص کارکرد اقتصادی خودرو

میزان مصرف سوخت درج شده بر روی برچسب مصرف سوخت براساس شرایط استاندارد یورو ۲ و یورو ۴ (متناسب با مدل خودرو) می باشد که مطابق سیکل رانندگی (ترکیبی شهر و جاده) به دست آمده است. لذا در صورت رانندگی در شرایط غیر استاندارد میزان مصرف سوخت افزایش خواهد یافت.

میزان مصرف بنزین به نحوه رانندگی، زمان و مکان رانندگی بستگی دارد.

جهت استفاده اقتصادی تر از خودرو و صرفه جویی در مصرف سوخت توصیه های زیر را رعایت نمائید :

- از رانندگی پر شتاب پرهیز کنید

- استفاده از سیستم های الکتریکی

- برای گرم کردن موتور در حالت درجا،

زمان طولانی صرف ننمائید.

- هنگام حرکت از حالت سکون، به آرامی

شتاب بگیرید.

- از تنظیم بودن موتور خودروی خود همواره

اطمینان حاصل نمائید و از جدول زمانبندی

سرویس های دوره ای پیروی نمائید. این کار

باعث افزایش عمر قطعات خودرو خواهد شد.

- از استفاده غیرضروری سیستم تهویه مطبوع خودداری کنید.

- هنگام رانندگی در جاده های ناهموار از سرعت خودرو بکاهید.

- به منظور افزایش عمر لاستیک ها و کاهش مصرف سوخت فشار باد لاستیک ها را همواره در حد استاندارد نگهدارید.

- فاصله ایمنی تا خودروی جلویی را حفظ

کنید تا از ترمزگیرهای شدید و در نتیجه

سائیدگی لاستیکها و لنت های ترمز جلوگیری

شود و نیز در مصرف بنزین اضافی برای

شتابگیری مجدد صرفه جویی گردد.

- استفاده از باربندهای غیر استاندارد و وجود

بار اضافه غیر ضروری (وسایل اضافی و غیر

ضروری) در خودرو باعث افزایش مصرف

سوخت می شود.

- پایین بودن شیشه های جانبی (مخصوصاً در

سرعت های بالا) باعث افزایش مصرف سوخت

می شود.

- عدم انجام سرویسهای ادواری (تعویض به

موقع قطعات مصرفی مانند فیلتر هوا، شمع ها،

وایرها و فیلتر سوخت)

- هنگام رانندگی پای خود را برای استراحت

استفاده اقتصادی از خودرو

روی پدال ترمز تکیه ندهید. این کار باعث

سائیدگی زودرس لنت های ترمز و افزایش

مصرف سوخت می شود.

- تنظیم نبودن زاویه چرخها باعث سائیدگی

زودرس لاستیکها و افت توان موتور و نهایتاً

مصرف سوخت بیشتر می شود.

- باز بودن پنجره ها در سرعت های بالا، باعث

افزایش مصرف سوخت می شود.

- ورزش باد در جهت مخالف رانندگی باعث

افزایش مصرف سوخت می شود. در چنین

شرایطی بهتر است با سرعت کمتری حرکت

نمائید.

لقه الرسوالنصوصا الصفحات تحکم إلی مؤثر



توجه

بهینه ترین مصرف سوخت در محدوده سرعتی

۸۰ تا ۹۰ کیلومتر در ساعت و دور موتور کمتر

از ۳۰۰۰ حاصل می گردد.

هشدار

حرکت با موتور خاموش هرگز در سراسیمی ها و یا در هر موقعیتی که خودرو در حال حرکت است، موتور را خاموش ننمائید.

سیستم تقویتی هیدرولیک فرمان و ترمز هنگام خاموش بودن موتور، عمل نخواهد کرد.

لذا در سراسیمی‌ها بهتر است با استفاده از دنده سنگین از اثر ترمزی موتور استفاده ننمائید.

رانندگی در شرایط خاص

هنگام رانندگی در شرایط خطرناک نظیر برف، یخ، گل و لای و ماسه و موارد مشابه به توصیه های زیر توجه کنید:

- با احتیاط رانندگی کنید و ضمن حفظ فاصله ایمنی با خودروی جلو، مسافت ترمزگیری را بیشتر کنید.

- از ترمزگیری یا دورزدن‌های ناگهانی خودداری ننمائید.

- هنگام شروع حرکت در برف، گل یا ماسه از دنده ۲ استفاده کرده و به آرامی پدال گاز را بفشارید تا از درجا چرخیدن چرخ‌های جلو،

جلوگیری شود. در صورت نیاز می‌توان از دنده‌های سنگین‌تر (۱ و عقب) استفاده کرد. - در صورتی که خودرو در برف، یخ یا گل و لای گیر کرده است، از شن، نمک، زنجیر چرخ یا مواد دیگری که اصطکاک را زیاد کند (نظیر موکت) در زیر چرخ‌های جلو استفاده ننمائید.

نکات زیست محیطی

در صورت توقف خودرو بیش از ۳ دقیقه، خودرو را خاموش نمایید زیرا میزان مصرف بنزین در این حالت معادل طی نمودن یک کیلومتر مسافت می‌باشد.

برای رسیدن به سرعت مطلوب، پدال گاز را تا نیمه فشار دهید زیرا سرعت گرفتن پراگاز، مصرف بنزین را بصورت آنی افزایش می‌دهد.

سرعت مابین ۶۰ الی ۹۰ کیلومتر در ساعت مطمئن و اقتصادی است، با افزایش سرعت مصرف سوخت و آلودگی به شدت افزایش می‌یابد.

استفاده از قطعاتی مانند سر اگزوزهای غیر استاندارد که به‌عنوان مانعی بر سر گازهای خروجی اگزوز عمل می‌نماید، باعث بروز اشکال در نحوه احتراق موتور خودرو و در نتیجه سبب افزایش مصرف سوخت خواهد شد.

هشدار

استفاده از دنده معکوس روی سطح لغزنده خطرناک است. این کار باعث تغییر ناگهانی سرعت چرخ‌ها و سرخوردن خودرو می‌گردد.

در آوردن خودرو از گل و لای و برف

در صورت گیرکردن خودرو در برف، گل و ماسه، به منظور بیرون آوردن آن بطور مکرر دنده را بین دنده ۱ و دنده عقب تغییر دهید و به آرامی پدال گاز را بفشارید.

زیاد گاز ندهید. اگر پس از انجام موارد فوق هنوز خودرو در گل یا برف گیر کرده بود، از یک یدک‌کش جهت بیرون آوردن آن استفاده ننمائید. در غیر این صورت بدلیل بالا رفتن دمای موتور، به موتور و گیربکس آسیب می‌رسد.

⚠ هشدار

از گاز دادن شدید در شروع حرکت یا رها نمودن ناگهانی پدال کلاچ که موجب درجا چرخیدن چرخها می گردد خودداری ننمائید. این عمل موجب داغ شدن لاستیک ها و یا حتی ترکیدن آنها و در نتیجه صدمه رساندن به افراد کنار خودرو خواهد شد.

رانندگی در شب

نظر به اینکه خطرات رانندگی در شب بیشتر از روز است، توصیه‌های زیر را مورد توجه قرار دهید :

- دید رانندگی در شب بخصوص در خیابان‌های بدون چراغ، کاهش می یابد لذا از سرعت خودرو بکاهید و فاصله ایمنی را تا خودروی جلویی حفظ کنید.

- آینه ها را طوری تنظیم کنید که از انعکاس نورچراغ‌های سایر خودروها، بکاهید.

- سطح چراغ های جلو را همواره تمیز نگهدارید. عدم تمیز بودن چراغ ها و یا معیوب بودن آنها، از دید در شب می کاهد.

- از نگاه کردن مستقیم به نور چراغهای

رانندگی در شرایط خاص

- عبور از گودال های آب با سرعت بالا موجب کاهش کارایی ترمزها خواهد شد. عبور از گودال آب را حتماً به آهستگی انجام دهید.

- در صورتیکه احتمال می دهید ترمزها خیس شده اند برای خشک کردن آنها، خودرو را به آرامی برانید و چند بار به نرمی ترمز بگیرید تا نیروی ترمزی عادی مجدداً حاصل شود.

رانندگی در باران

رانندگی در جاده های مرطوب و لغزنده خطرناک است و لازم است آمادگی لازم را جهت رانندگی در این شرایط داشته باشید. لذا به توصیه های زیر در این خصوص توجه نمایید.

- از صحت عملکرد برف پاک کن و شیشه‌شوی اطمینان حاصل نمائید.

- با سرعت کمتری رانندگی کنید، زیرا علاوه بر اینکه دید راننده در بارش شدید باران کاهش می یابد جهت متوقف کردن خودرو به مسافت ترمزگیری بیشتری نیاز است.

- در صورتی که لاستیکها فرسوده باشند، ترمز گرفتن روی سطوح لغزنده به سر خوردن خودرو و سانحه منجر خواهد شد.

- چراغ های جلو را روشن کنید تا خودروی شما از روبرو قابل رویت باشد.

نکات ایمنی جهت رانندگی در زمستان

- به همراه داشتن وسایل کمکی نظیر زنجیر چرخ، مایع مخصوص یخ زدایی شیشه جلو، یک کیسه شن یا نمک، چراغ قوه، یک بیلچه کوچک و کابل باتری کمکی توصیه می گردد.

- از کافی بودن میزان ضدیخ در رادیاتور مطمئن شوید.

- وضعیت باتری و کابل های آنرا بازدید نمائید. سرما باعث کاهش کارایی باتری می شود لذا بهتر است از باتری با کیفیت خوب در زمستان استفاده شود تا نیروی استارت در زمستان، کاهش نیابد.

- سیستم جرقه را از نظر هرگونه قطع شدگی اتصالات و آسیب دیدگی بازدید نمائید.

- از ضدیخ مخصوص مایع شیشه شوی در مخزن شیشه شوی استفاده نموده و دقت نمائید مایع شیشه شوی به میزان کافی در مخزن فوق موجود باشد.

(از ضدیخ خنک کننده موتور استفاده نمائید)

- در صورت احتمال یخ زدگی از ترمز دستی استفاده نمائید. این امر اصولاً پس از رانندگی در برف و باران و افت دما تا دمای یخ زدگی، اتفاق

می افتد. در این حالت به جای ترمز دستی گیربکس را در موقعیت دنده یک و یا عقب قرار دهید.

و از مانع مناسب در چرخهای عقب استفاده نمائید.

رانندگی در مناطق پر آب

در صورت نیاز به عبور از منطقه پر آب دقت نمائید سطح آب پایین تر از طوقه چرخ ها باشد. به آرامی حرکت نمائید زیرا ترمزها به دلیل خیس شدن کارایی عادی خود را ندارند و فاصله توقف در اثر ترمزگیری زیاد می شود. پس از عبور از منطقه پر آب در حالیکه خودرو را به آرامی می رانید، چند بار به نرمی ترمز بگیرید تا ترمزها خشک شوند.

لاستیک مخصوص برف

توصیه می شود در صورت استفاده از لاستیک مخصوص برف هر چهار چرخ را مجهز به این لاستیک ها نمائید، چرا که در غیر این صورت کنترل خودرو کمی مشکل می شود. سرعت خودرو، هنگام استفاده از این لاستیک ها، نباید بیش از ۱۲۰ کیلومتر بر ساعت باشد.

زنجیر چرخ

استفاده از زنجیر چرخ باید متناسب با قوانین

راهنمایی و رانندگی باشد. زنجیر چرخ باید متناسب با سایز لاستیک باشد در این خصوص به توصیه شرکت سازنده توجه نمائید.

نصب زنجیر چرخ

به توصیه های شرکت سازنده هنگام نصب دقت کنید. زنجیر چرخ باعث خراشیدگی سطح قالیاق می شود لذا قبل از نصب زنجیر چرخ، قالیاق ها را جدا کنید.

⚠ هشدار

- استفاده از زنجیر کنترل خودرو را تحت تاثیر قرار می دهد.

- هنگام استفاده از زنجیر چرخ، سرعت خودرو نباید بیشتر از ۵۰ کیلومتر بر ساعت و یا عدد پیشنهاد شده توسط شرکت سازنده باشد.

- با احتیاط رانندگی نمائید و حتی الامکان از عبور روی دست اندازها، چاله ها، پیچهای تند و سایر مواردی که منجر به پرش خودرو می شود، بپرهیزید.

- زنجیر چرخ را روی چرخ های جلو تا حد امکان محکم نمائید. استفاده از زنجیر برای چرخ های عقب توصیه نمی شود. پس از طی مسافت حدود نیم تا یک کیلومتر مجدداً آنها را محکم نمائید.

برچسب های اخطار و پلاکها

سیستم فرمان هیدرولیک (Hydraulic Power Steering)

روغن های استفاده شده در سیستم های هیدرولیک موتور باید مورد استفاده قرار گیرد.
DEXRON II
PSF-68 1
میزان موتور برای رانندگی هیدرولیک فرمان در حدود ۸۷۵ سی سی بوده.
سیستم های هیدرولیک ممکن است با فشار بسیار بالا در صورت نصب نادرست روغن هیدرولیک یا روغن موتور در صورت غلطی در زمانه حاد اتفاق افتد و می تواند منجر به آسیب های جدی به موتور و سایر اجزای سیستم شود.
در صورت مشاهده روغن هیدرولیک یا روغن موتور در سطح موتور یا سایر اجزای سیستم، موتور را خاموش کرده و به یک مکانیک مجرب مراجعه کنید.
در صورت مشاهده روغن هیدرولیک یا روغن موتور در سطح موتور یا سایر اجزای سیستم، موتور را خاموش کرده و به یک مکانیک مجرب مراجعه کنید.
در صورت مشاهده روغن هیدرولیک یا روغن موتور در سطح موتور یا سایر اجزای سیستم، موتور را خاموش کرده و به یک مکانیک مجرب مراجعه کنید.

احتیاط

سیستم های هیدرولیک ممکن است با فشار بسیار بالا در صورت نصب نادرست روغن هیدرولیک یا روغن موتور در صورت غلطی در زمانه حاد اتفاق افتد و می تواند منجر به آسیب های جدی به موتور و سایر اجزای سیستم شود.
در صورت مشاهده روغن هیدرولیک یا روغن موتور در سطح موتور یا سایر اجزای سیستم، موتور را خاموش کرده و به یک مکانیک مجرب مراجعه کنید.
در صورت مشاهده روغن هیدرولیک یا روغن موتور در سطح موتور یا سایر اجزای سیستم، موتور را خاموش کرده و به یک مکانیک مجرب مراجعه کنید.

روانکار

- روغن موتور را چک کنید.
- پیش از حده مجاز روغن نریزید.
- مشخصه روغن، SAE 10W40
- مشخصه کبلی روغن، API SJ 40W15
- موتور روغن موتور ۲۴ لیتر یا بیشتر، ۲۰ لیتر یا کمتر
- کنجه روغن را با مشخصه API چک کنید.

اندازه های توصیه شده لاستیک و رنگ و فشار باد (در حالت سرد)

رنگ	لاستیک	فشار باد (PSI)	فشار باد لاستیکها Kgf/cm ²
2 (29)	165/65R13	2 (29)	1.65/65 R 13 29 T
2 (29)	165/65R13	2 (29)	1.65/65 R 13 29 T

حداکثر بار قابل تحمل لاستیک های نصب شده بر روی این خودرو با حداکثر سرعت ۱۸۰ کیلومتر در ساعت ۵۰۰ کیلوگرم می باشد.

حداکثر بار قابل تحمل لاستیکهای نصب شده روی این خودرو با حداکثر سرعت ۹۰ کیلومتر در ساعت ۲۲ کیلوگرم می باشد.

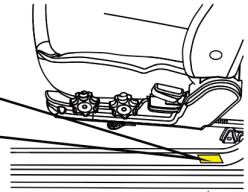

قفل کودک

باز

بسته

در وضعیت بسته درب از داخل باز نمی شود

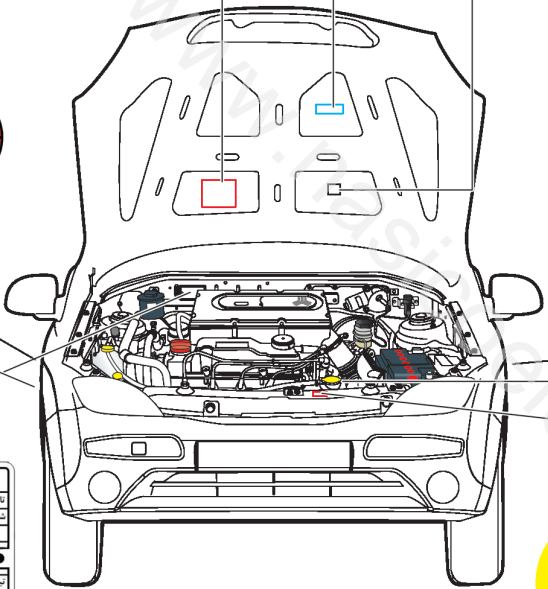

سایپا SAIPA

نماد نوع (T.A.)
شماره (VIN)

Pay Load	GVW
Axle 1	Axle 2

سال (Year) / سیستم (Sys.)

نوع (Type)
موتور (Eng.)
اتاق (Cab.)
ظرفیت (Cap. (D+P))
رنگ (Col.)

اخطار

مابع تحت فشار است
موقع گرم بودن باز نکنید

هشدار

مراقب دستها باشید
هنگامیکه موتور خاموش است بیروانه ممکن است به چرخش درآید



هشدارهای پلیسی جهت پیشگیری از سرقت خودرو

- به خاطر داشته باشید هر لحظه غفلت صاحب خودرو یک فرصت برای مجرمین و سارقین محسوب می شود از اینرو توصیه می شود در هر شرایط هوشیاری خود را حفظ کنید و به ویژه در صحنه های ساختگی تصادف برای سرقت ، غافلگیر نشوید.
- هنگام توقف در پارکینگ های عمومی فاقد نگهبان، همچون پارکینگ های مترو حتماً از تجهیزات ایمنی استفاده کنید.
- برای مقابله با تعقیب کنندگان احتمالی بلافاصله محل پارک خودرو را ترک نکنید. بهتر است لحظاتی تامل نموده و در اطراف خودرو حضور داشته باشید.
- در توقفگاههای طولانی مدت (مانند رفتن به اماکن تفریحی ، فروشگاههای زنجیره ای و مطب پزشکان) هر از چند گاهی به خودرو خود سرکشی نمائید.
- هنگام رفتن به مراکز درمانی ، بیمارستان ها ، داروخانه ها و یا انتقال مصدومین به درمانگاه ها از قفل بودن درب ها و بکارگیری تجهیزات لازم اطمینان حاصل کنید و در صورت امکان فردی را جهت مراقبت در محل بگمارید.
- هنگام رفتن به میهمانی و امثال آن به نقاط ناآشنا با هوشیاری بیشتری عمل نموده و موارد حفاظتی را بیش از پیش رعایت کنید.

فصل ۶- فوریت‌های فنی



۷۲	تجهیزات هشدار دهنده
۷۳	گرمای بیش از حد موتور.....
۷۴	روشن کردن خودرو در شرایط اضطراری
۷۶	محافظت مدار های الکتریکی
۸۳	بکسل کردن خودرو.....
۸۵	تعویض چرخها

www.nasicoelec.ir

تجهیزات هشداردهنده

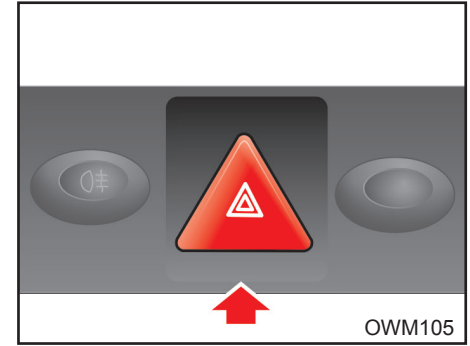

مثلث ایمنی

در مواقع اضطراری و در زمان توقف خودرو در کنار جاده، این مثلث را در جاده قرار دهید تا خودروهایی که به سمت خودروی شما در حال حرکت هستند، متوجه وضعیت اضطراری و وجود خودرو در جاده بشوند.

هشدار ⚠

هنگام گرم بودن موتور درب رادیاتور را باز ننمائید. چرا که ممکن است، بخار و آب داغ به بیرون پاشیده و صدمات جدی به شما وارد سازد.

اگر موتور دائماً جوش می آورد نسبت به تعمیر و بازدید سیستم خنک کاری موتور، اقدام نمائید.

فلاشر

فلاشر به عنوان چراغ هشدار دهنده برای رانندگانی است که در حال نزدیک شدن و سبقت گرفتن از خودروی شما می باشند. همچنین به منظور بکسل خودرو یا توقف در کنار جاده ها، مورد استفاده قرار می گیرد. در صورت روشن شدن فلاشر، چراغ های راهنمای جلو و عقب همزمان روشن و خاموش می شوند.

توجه ⚠

هنگام روشن بودن فلاشرها، چراغ های راهنما به تنهایی کار نخواهند کرد

گرمای بیش از حد موتور

اگر نشانگر دمای موتور، دمای بیش از اندازه را نشان دهد، یا موتور دچار افت توان گردد و یا اگر صدای بلند کوبش از موتور شنیده شود، احتمالاً دمای موتور بیش از حد بالا رفته است. در صورت بروز هر یک از علائم فوق طبق دستورالعمل زیر عمل نمایید:

۱- چراغ فلاشر را روشن نمایید، به نزدیکترین محل ایمن رفته و خودرو را متوقف نمایید. دنده را خلاص کرده و ترمزدستی را بکشید.

۲- اطمینان حاصل نمایید که کولر خاموش است.

۳- اگر مایع خنک کننده یا بخار از رادیاتور بیرون می زند، موتور را خاموش نموده، سوئیچ را در موقعیت ON قرار دهید، لیکن موتور را روشن ننمائید. وقتی که سوئیچ در وضعیت ON باشد، فن به طور خودکار به کار می افتد.

در صورتی که فن عمل نمی کند، به یکی از نمایندگان های مجاز شرکت سایپا یا یک مراجعه نمایید. چنانچه مایع خنک کننده از رادیاتور بیرون نمی زند، اجازه دهید که موتور در دور آرام کار کند، درب موتور را بالا زده و منتظر بمانید تا موتور آرام آرام خنک شود.

گرمای بیش از حد موتور

اتصال کابل های رابط

اگر دمای موتور در دور آرام، پایین نیامد، موتور را خاموش نموده و مدت کافی صبر نمایید تا خنک شود.

۴- در مرحله بعد سطح مایع خنک کننده را بررسی نمایید. اگر سطح مایع خنک کننده در مخزن پایین بود، درب رادیاتور، پمپ آب، شلنگ ها و اتصالات بخاری و رادیاتور را بازدید نمایید.

در صورت وجود نشتی قابل ملاحظه یا عیب دیگری که می تواند باعث جوش آوردن موتور گردد، موتور را تا زمان رفع عیب روشن ننمایید و با یکی از نمایندگی های مجاز سایپا یک تماس بگیرید.

اگر نشتی یا مشکل دیگری را در سیستم خنک کاری خودرو نیافتید، با احتیاط، به مخزن، مایع خنک کننده بیافزائید.

کابل های رابط را طبق ترتیب اعداد ذکر شده در شکل متصل نموده و جهت جدا کردن به روش عکس عمل نمایید.

۱- کلیه تجهیزات برقی غیر ضروری خودرو را خاموش نمایید.

۲- کابل های رابط را دقیقاً مانند ترتیبی که در شکل صفحه بعد می بینید، متصل نمایید، به این ترتیب که، ابتدا سر کابل رابط را به قطب مثبت (+) باتری تخلیه شده (۱)، سر دیگر آن را به قطب مثبت باتری کمکی (۲) متصل نمایید. سپس سر کابل دوم را به قطب منفی باتری کمکی (۳) متصل نموده و سر دیگر آن را به یک نقطه فلزی ثابت و محکم (مثل دسته موتور یا هر سطح رنگ نشده دیگر) از خودروی گیرنده متصل نمایید. دقت کنید که اتصال بدنه از باتری دور باشد.

دقت کنید که نباید قطب منفی (-) باتری کمکی به قطب منفی (-) باتری تخلیه شده، متصل شود. احتیاط نمایید که سر هر کابل جز به قطب یا اتصال بدنه گفته شده، به نقطه دیگری تماس پیدا نکند.

هنگام متصل نمودن کابلها بر روی باتری خم نشوید.

۳- ابتدا خودرویی را که باتری کمکی بر روی آن سوار است روشن نموده و دور موتور آنرا به ۲۰۰۰ دور در دقیقه برسانید، سپس خودرویی که باتری تخلیه شده روی آن قرار دارد (گیرنده) را روشن نمایید.

اگر علت خالی شدن باتری به درستی معلوم نیست (غیر از مواردی چون روشن ماندن اتفاقی چراغ ها) لازم است خودرو توسط نمایندگی مجاز شرکت سایپا یدک بررسی شود.

روشن کردن خودرو به وسیله هل دادن روشن کردن خودرو با هل دادن، ممکن است باعث صدمه دیدن موتور و سیستم کنترل آلایندگی آن شود.

⚠ احتیاط

هیچ گاه از بکسل کردن برای روشن نمودن خودرو استفاده نکنید، زیرا حرکت ناگهانی رو به جلوی خودرو، در هنگام روشن شدن موتور آن، ممکن است باعث برخورد دو خودرو با یکدیگر شود.

روشن کردن خودرو در شرایط اضطراری

استفاده از باتری کمکی

استفاده از باتری کمکی به روش نادرست می تواند خطر آفرین باشد.

بنابراین برای آنکه آسیبی به خودتان، خودرو یا باتری وارد نیاید، اتصال باتری به باتری را آنگونه که در این دفترچه راهنما آمده است، انجام دهید.

در صورت عدم اطمینان از نحوه صحیح انجام این روش، حتماً از یک مکانیک مجرب و یا واحد تعمیر سیار بخواهید تا خودروی شما را برایتان روشن نماید.

روش اتصال باتری به باتری

۱- اطمینان حاصل نمایید که باتری کمکی ۱۲ ولت است و قطب منفی آن اتصال بدنه شده باشد.

۲- سطح الکترولیت هر خانه باتری را بررسی نمایید.

۳- اگر باتری کمکی روی خودروی دیگری قرار دارد، مطمئن شوید که دو خودرو با هم تماس نداشته باشند.

اجزای مرتبط به قرار زیر می باشند :

۱- قطب مثبت باتری دشارژ شده خودرو

۲- قطب مثبت باتری کمکی

۳- قطب منفی باتری کمکی

۴- اتصال بدنه

۵- کابل کمکی

⚠ هشدار

- هر گونه جرقه یا شعله ای را از باتری دورنگه دارید. زیرا باتری در شرایط عادی تولید گاز هیدروژن نموده که در صورت تماس با شعله یا جرقه می تواند باعث بروز انفجار گردد.

در صورتی که باتری تخلیه شده (ضعیف) یخ زده یا سطح الکترولیت آن پایین است از روش باتری به باتری استفاده ننمایید، چرا که در این حالت ممکن است باتری منفجر شود.

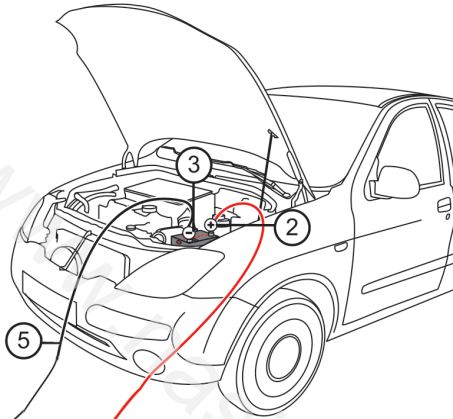

⚠ توجه

تنها از سیستم باتری کمکی ۱۲ ولت استفاده نمایید، زیرا استفاده از ولتاژ تغذیه ۲۴ ولت (دو باتری ۱۲ ولت به صورت سری یا یک ژنراتور ۲۴ ولت) می تواند به استارت، سیستم جرقه و سایر قسمت های الکتریکی صدمه بزند.

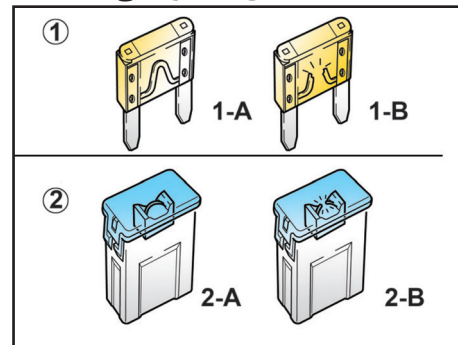

فیوزها

فیوزها اتصالات ساده ای هستند که جریان برق را هنگام عبور جریان بیش از حد مشخص شده را قطع نموده تا مدار الکتریکی آسیب نبینند. این خودرو دارای یک جعبه فیوز داخل اتاق و درون محفظه ای در سمت چپ راننده (قسمت پایینی داشبورد) و همچنین یک جعبه فیوز و رله، داخل محفظه موتور، نزدیک باتری می باشد.

جدول فیوز های داخل این دو جعبه در ادامه همین بخش آورده شده است.

اگر هر یک از قسمت های سیستم روشنایی، تجهیزات جانبی یا واحدهای کنترلی عمل نمی کند، فیوز مدار مربوطه را بازدید نمایید. توجه داشته باشید که اگر فیوزی بسوزد قطعه فلزی داخل فیوز ذوب می شود. همیشه فیوز سوخته را با فیوزی با همان ظرفیت تعویض نمایید.

اگر فیوز تعویضی مجدداً سوخت، نشان می دهد که در سیستم الکتریکی خودرو مشکلی وجود دارد بنابراین این از سیستم الکتریکی مربوطه استفاده ننموده و سریعاً به نمایندگی مجاز شرکت سایپادک مراجعه نمایید.

هشدار ⚠️

- تنها از فیوز هم ظرفیت و نوع یکسان جهت تعویض فیوز سوخته استفاده نمایید.
- استفاده از فیوز با ظرفیت بالاتر از حد مجاز ممکن است باعث بروز خسارت یا حتی آتش سوزی شود.

هشدار ⚠️

- توجه داشته باشید حتی به صورت موقتی نیز، از سیم به جای فیوز استفاده ننمایید. این عمل می تواند باعث صدمه دیدن سیم کشی یا حتی آتش سوزی گردد.
- اگر یکی از سیستم های الکتریکی خودرو کار نمی کند، ابتدا جعبه فیوز داخل اتاق (سمت چپ راننده) را بازدید نمایید.

۱- فیوز معمولی

1-A سالم

1-B سوخته

۲- فیوز اصلی

2-A سالم

2-B سوخته

محافظت مدارهای الکتریکی

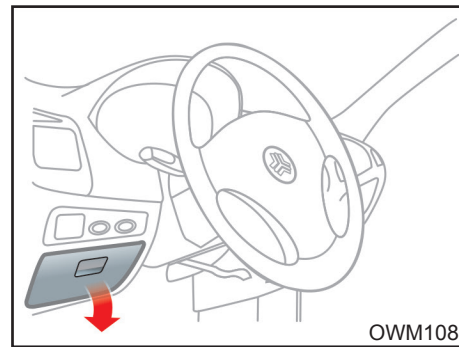
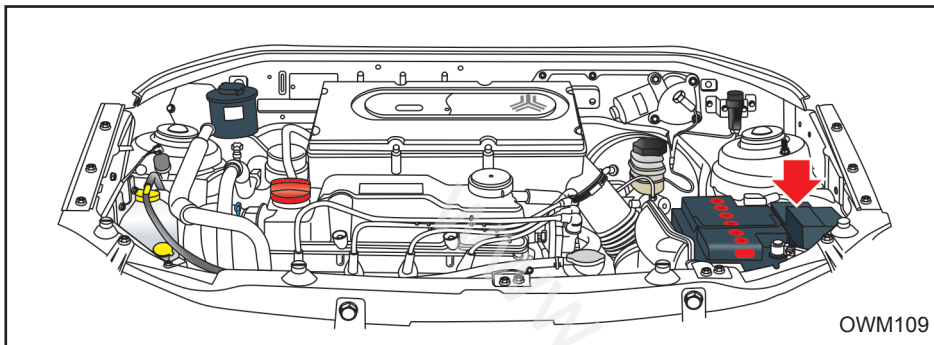

برای این منظور:

- 1- سوئیچ موتور را بسته و تمامی تجهیزات برقی را خاموش و در جعبه فیوز را باز نمایید.
- 2- با استفاده از انبرک قرار گرفته داخل جعبه فیوز (داخل اتاق) ، فیوز معیوب را به صورت صاف و مستقیم، از محل خود بیرون بکشید.
- 3- اگر فیوزی را که بیرون کشیده‌اید، سوخته است، آن را تعویض نمایید.
- 4- فیوزی با همان ظرفیت به جای فیوز سوخته قرار داده و مطمئن شوید که در جایش محکم است.

برای این منظور:

- 1- سوئیچ موتور را بسته و تمامی تجهیزات برقی را خاموش نمایید.
 - 2- در جعبه فیوز (داخل محفظه موتور) را باز کنید.
 - 3- فیوزها را بازدید نمایید و اگر یکی از فیوزها سوخته است، آن را با فیوزی با همان ظرفیت تعویض نمایید.
- اگر متوجه شدید که فیوز در جایش محکم نمی شود، با یکی از نمایندگی های مجاز شرکت سایپا یدک مشاوره نمایید.
- اگر فیوز یدکی به همراه ندارید، فیوزی با همان ظرفیت را از مداری که برای راه اندازی خودرو ضروری نیست (مانند فیوز سیستم صوتی یا فندک) استفاده نمائید. اگر فیوزهای داخل اتاق سالم بوده و چراغ های جلو یا سایر تجهیزات برقی کار نکنند، جعبه فیوز داخل محفظه موتور را بررسی و چنانچه یکی از فیوزها سوخته است، آنرا تعویض نمایید.

محافظت مدارهای الکتریکی

فیوزها

جعبه فیوز در سمت چپ غربی‌ک فرمان قرار دارد. برای دسترسی به فیوزها در جعبه فیوز را باز کنید. فیوزها اتصالات ساده‌ای هستند که در موقع لزوم جریان برق را قطع می‌کنند تا تجهیزات برقی آسیب نبینند. هرگاه یکی از تجهیزات برقی کار نکند ممکن است فیوز محافظ آن سوخته باشد.

تعویض فیوزها

- 1- سوئیچ استارت را ببندید و همه تجهیزات برقی را خاموش کنید.
- 2- در جعبه فیوز را باز کرده و با توجه به جدول راهنما، بدنبال فیوز معیوب بگردید.
- 3- انبرک قرار گرفته در جعبه فیوز را خارج کنید و به کمک آن فیوز معیوب را از جای خود بیرون بکشید، فیوز سوخته از قطع بودن سیم آن قابل تشخیص است.
- 4- فیوز سوخته را با یک فیوز مشابه یا ضعیف‌تر، تعویض کنید، توجه کنید دو عدد فیوز یدکی در جعبه فیوز قرار دارد.

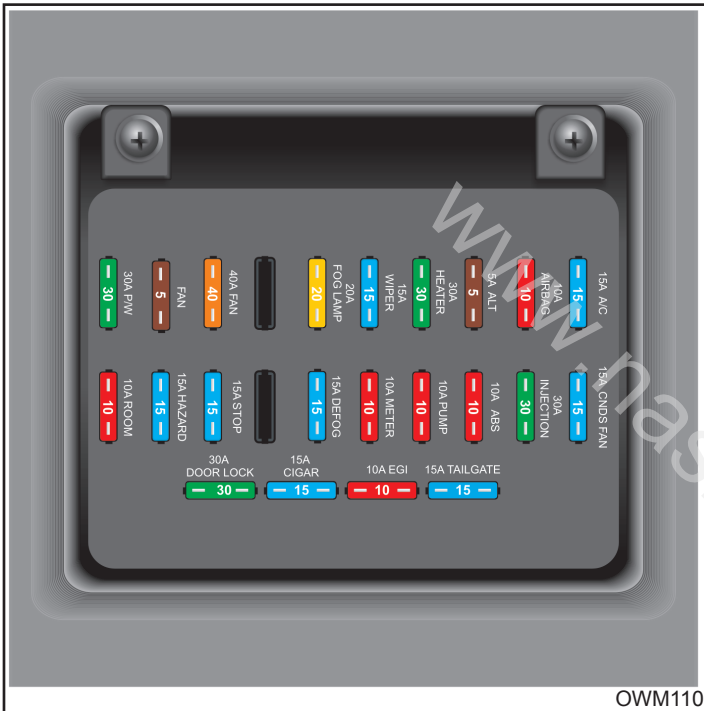

OWM110

هشدار ⚠

حتماً از فیوز هم ظرفیت و نوع یکسان جهت تعویض فیوز سوخته استفاده نمایید. استفاده از فیوز با ظرفیت بالاتر از حد مجاز ممکن است باعث بروز خسارت یا حتی آتش سوزی شود. توجه داشته باشید حتی بصورت موقتی نیز، از سیم به جای فیوز استفاده ننمایید. این عمل می‌تواند باعث صدمه دیدن سیم کشی یا حتی آتش سوزی شود.

هشدار ⚠

هرگز از فیوزهای غیر استاندارد حتی برای مدت زمان کوتاه استفاده نکنید زیرا در اینصورت به سیم کشی و سیستم‌های الکتریکی آسیب وارد شده و باعث آتش سوزی خواهد شد.

جعبه فیوز داخل اتاق		
نام فیوز	ظرفیت فیوز	مدارهای تحت محافظت
P/W	۳۰ آمپر	شیشه بالا بر
FAN	۴۰ آمپر	فن رادیاتور
FOG	۲۰ آمپر	چراغ مه شکن جلو
WIPER	۱۵ آمپر	برف پاک کن ، شیشه شوی
HEATER	۳۰ آمپر	بخاری
ALT	۵ آمپر	آلترناتور
AIR BAG	۱۰ آمپر	کیسه هوای ایمنی *
A/C	۱۵ آمپر	سیستم تهویه
ROOM	۱۰ آمپر	حافظه سیستم صوتی، حافظه ساعت، چراغهای داخل اتاق و چراغ صندوق عقب
HAZARD	۱۵ آمپر	فلاشر
STOP	۱۵ آمپر	چراغ ترمز، بوق
RELAY-FAN	۵ آمپر	رله فن رادیاتور

جعبه فیوز داخل اتاق

نام فیوز	ظرفیت فیوز	مدارهای تحت محافظت
DEF	۱۵ آمپر	گرمکن شیشه عقب
METER	۱۰ آمپر	گیج ها، درجه ها، چراغهای هشدار دهنده صفحه کیلومتر، چراغ راهنما و چراغ دنده عقب
PUMP	۱۰ آمپر	پمپ سوخت
ABS	۱۰ آمپر	سیستم ترمز ABS
INJECTION	۳۰ آمپر	انژکتور ها
CNDS FAN	۱۵ آمپر	فن کندانسور
DOOR LOCK	۳۰ آمپر	قفل مرکزی
CIGAR	۱۵ آمپر	فندک، ساعت، رادیوپخش
EGI	۱۰ آمپر	واحد کنترل موتور
TAILGATE	۱۵ آمپر	چراغ خطر، چراغ نمره، چراغ کوچک جلو

تغذیه مدارهای الکتریکی

جعبه رله داخل محفظه موتور

محل فیوزهای شماره ۱۱، ۱۶ و ۱۷ خالی می باشد.

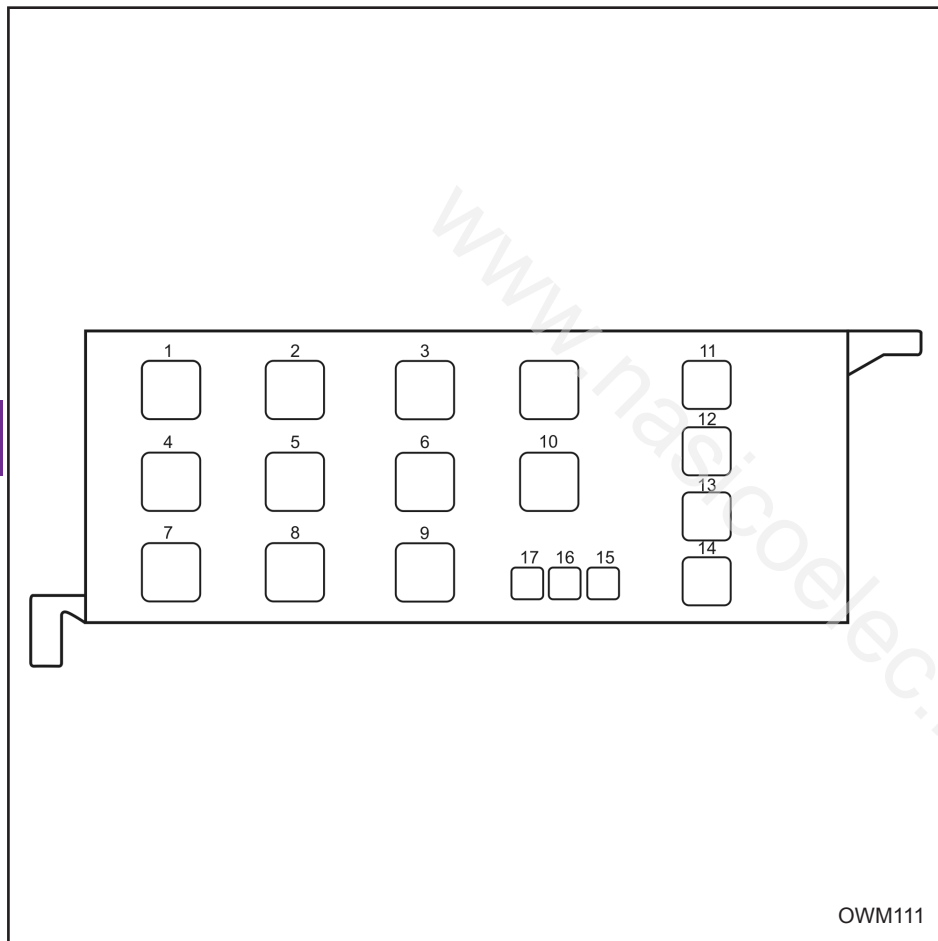

تغذیه مدارهای الکتریکی
جدول مشخصات رله ها و فیوزها

ظرفیت	مدارهای تغذیه شونده	رله / فیوز شماره
رله ۳۰ آمپر	تهویه مطبوع ۱ (A/C)	۱
رله ۳۰ آمپر	تهویه مطبوع ۲ (A/C)	۲
رله ۳۰ آمپر	تهویه مطبوع ۳ (A/C)	۳
رله ۳۰ آمپر	بوق (HORN)	۴
رله ۳۰ آمپر	چراغ مه شکن جلو (Fr FOG)	۵
رله ۳۰ آمپر	چراغ شیشه گرمکن عقب (REAR DEF)	۶
رله ۳۰ آمپر	فن رادیاتور (دور بالا) (HI SPEED FAN)	۷
رله ۳۰ آمپر	فن رادیاتور (دور پایین) (LOW SPEED FAN)	۸
رله ۳۰ آمپر	چراغ مه شکن عقب (Rr FOG)	۹
رله ۳۰ آمپر	رله دابل (DUAL RELAY)	۱۰
فیوز ۴۰ آمپر	ترمز ABS	۱۱
فیوز ۳۰ آمپر	چراغ مه شکن عقب ، چراغهای جلو	۱۲
فیوز ۳۰ آمپر	واحد کنترل موتور	۱۳
فیوز ۳۰ آمپر	ترمز ABS	۱۴

بکسل کردن خودرو

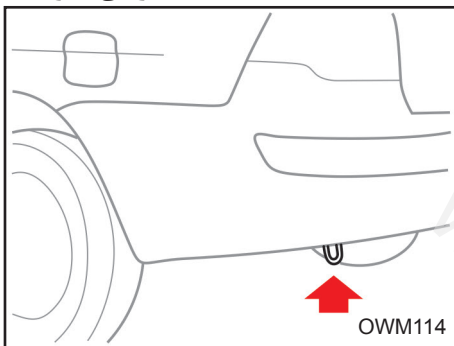

بکسل بند عقبی خودرو

این حلقه در قسمت زیرین سپر عقب خودرو واقع شده است.

⚠️ اخطار

اگر از بکسل بند جلو یا عقب برای بکسل کردن استفاده شود احتمال صدمه دیدن سپرها و یا حتی جدا شدن خودرو در هنگام بکسل کردن وجود دارد.

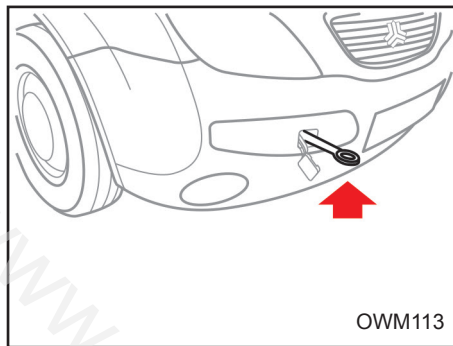

بکسل بند جلویی و عقبی خودرو

از این حلقه ها تنها به منظور ثابت نگه داشتن خودرو در حین نقل و انتقال استفاده می شود.

بکسل بند جلویی خودرو

برای استفاده از بکسل بند جلویی ، حلقه مذکور را از کیف ابزار خودرو خارج نمایید و پس از باز کردن درپوش روی سپر آن را در جهت عقربه ساعت بچرخانید و محکم کنید.

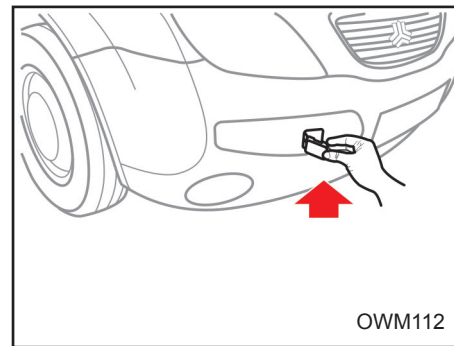

بکسل کردن خودرو

توصیه می شود، که اگر مجبور به بکسل کردن خودرو هستید، این کار توسط نمایندگی مجاز شرکت سایپایدک یا خودروی یدک کش مناسب انجام شود. دقت شود که در طی این عمل آسیبی به خودرو نرسد و قوانین موجود در این زمینه رعایت گردد. به عنوان یک قاعده کلی ، خودرو باید به گونه ای بکسل شود که چرخهای محرک آن از زمین بلند شود.

اگر خسارت زیاد یا برخی شرایط دیگر مانع از بکسل کردن خودرو به صورت صحیح شود از نقاله مخصوص در زیر چرخهای جلو استفاده نمایید.

بکسل کردن خودرو

حمل خودرو

حمل با کامیونت :

حمل با کامیونت روشی است که برای جلوگیری از هرگونه تصادف و آسیب توصیه می شود.

بکسل از عقب :

در صورت امکان از بکسل کردن معلق خودرو بر روی چرخ های جلو خودداری کنید ، در صورت اجبار ، تنها در مسافت های کوتاه و با حداقل سرعت خودرو را بکسل کنید فرمان باید در حالیکه چرخها در موقعیت کاملا مستقیم قرار گرفته اند ، قفل شود به این منظور علاوه بر قفل فرمان از گیره یا بست های نگهدارنده مناسب استفاده کنید.

بکسل از جلو :

فرمان باید در حالی که چرخ ها در موقعیت کاملا مستقیم قرار گرفته اند قفل شود ، علاوه بر قفل فرمان از گیره یا بست های نگهدارنده استفاده کنید.

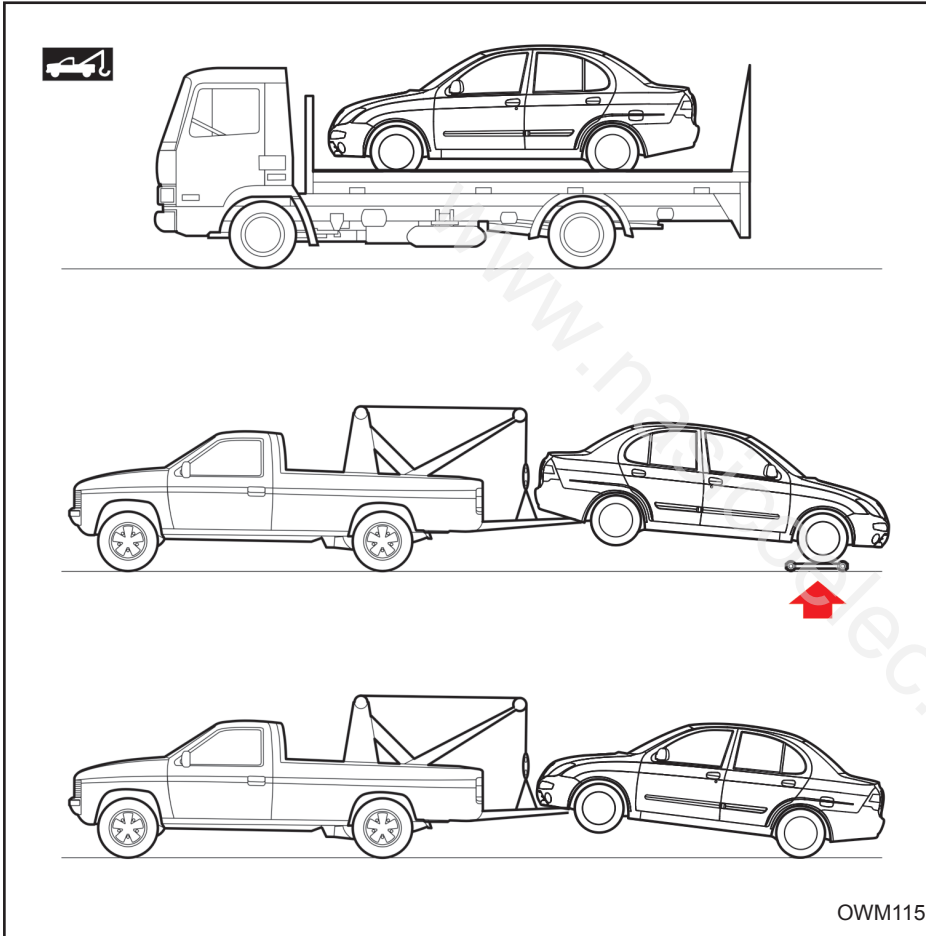

OWM115

تعویض چرخها

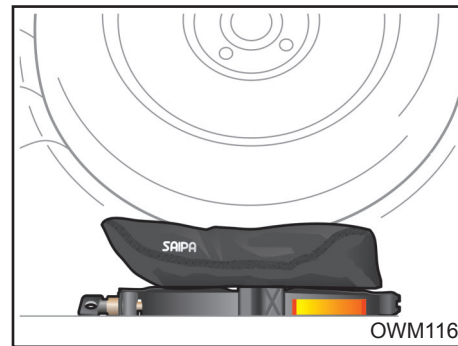
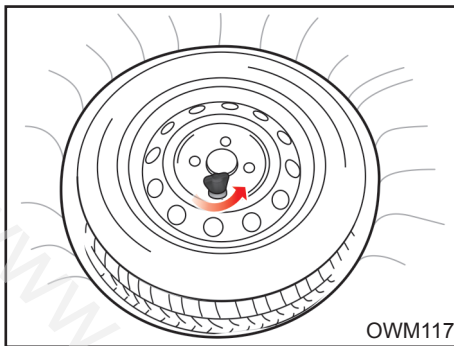
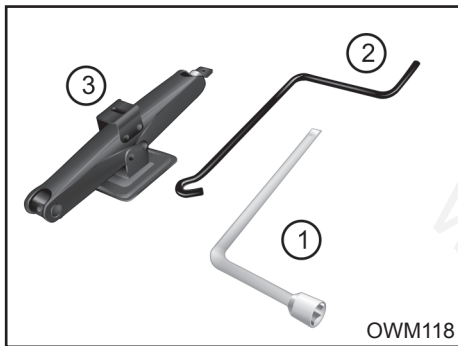

ابزار

چرخ زاپاس:

چرخ زاپاس و ابزار پنچرگیری

۱- آچار چرخ، ۲- آچار جک، ۳- جک

برای بیرون آوردن چرخ زاپاس، پیچی که چرخ را در جایش نگه داشته، خلاف جهت عقربه های ساعت بچرخانید و باز نمایید.

جک، آچار جک و آچار چرخ را از محل نشان داده شده در زیر موکت کف صندوق عقب خارج کنید.

هشدار

هشدار

تعویض چرخ جلو
هنگامی که زیریکی از چرخهای جلو جک زده اید، حتی درگیر کردن دنده و قرار دادن صحیح جک به زیر خودرو نمی تواند از حرکت و در رفتن احتمالی خودرو جلوگیری نماید. در این حالت باید حتما ترمز دستی را کاملا بالا کشیده و دو طرف چرخي که به حالت قطري روبه روی چرخ پنچر قرار دارد مانعی قرار دهید. پس از انجام عملیات فوق هر چه سریعتر، فشار باد چرخ را بازدید نمایید و در صورت نیاز در حد تعیین شده تنظیم کنید.

تایر زاپاس برای مصرف موقت در نظر گرفته شده است لذا در هنگام پنچری، تایر پنچر را در اولین فرصت ترمیم نموده و پس از ترمیم و اصلاح پنچری، با تایر زاپاس تعویض نمایید و مجدداً چرخ زاپاس در محل زاپاس بند نگهداری شود. این عمل باعث می شود تایرها همیشه از نظر میزان ساییدگی و فرسودگی با هم برابر باشند و کنترل خودرو بهتر انجام خواهد شد.

لازم به ذکر است با چرخاندن پیچ جک بوسیله دست، درآوردن و ثابت کردن جک زیر پایه نگهدارنده انجام می شود.

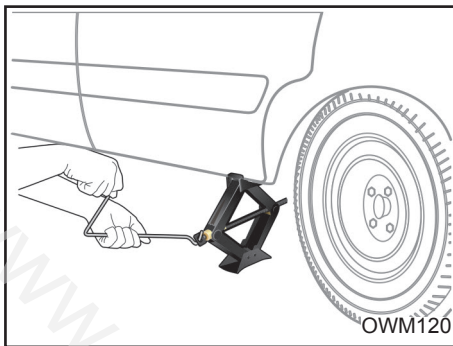
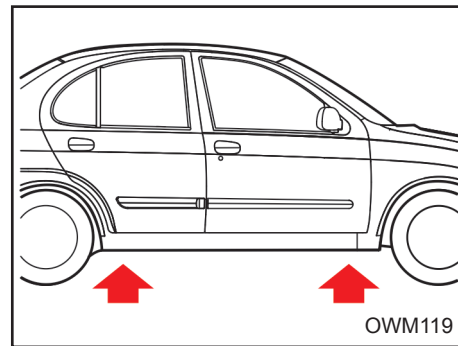

هشدار ⚠️

- برای تعویض چرخ و سایر تعمیرات، خودرو را کاملاً به خارج از جاده ببرید.
- اگر احساس کردید که به درستی قادر به تعویض چرخ نیستید، خودرو را به کنار جاده برده و از یک سرویس کار سیار کمک بگیرید.
- بار بیش از حد مجاز به جک وارد نیاورید.
- هنگام جک زدن، تنها از محل‌های مناسب تعیین شده استفاده نمایید.

دقت نمایید که هیچگاه نباید زیر سپرها و سایر نقاط خودرو (به جز محل های تعیین شده) جک زد.

- هنگامی که خودرو را با جک بالا برده اید هرگز زیر آن نروید و مراقب باشید که هیچ قسمت بدنتان زیر خودرو قرار نگرفته باشد.

- هنگامی که زیر خودرو جک زده اید استارت نزنید و موتور را روشن نکنید.

- برای جلوگیری از صدمه و یا خطر احتمالی، تنها از جک قرار داده شده در خودرو و فقط از محل های تعیین شده برای جک زدن، استفاده نمایید.

جک زدن زیر خودرو :

- ۱- مهره های چرخ را توسط آچار چرخ شل کنید.
- ۲- خودرو را توسط جک از روی زمین بلند نموده تا حدی که چرخ از زمین جدا شود.
- ۳- مهره های چرخ را کاملاً باز کرده و چرخ را خارج نمایید.
- ۴- لاستیک زاپاس را در جای لاستیک باز شده قرار داده و مهره های چرخ را با دست تا آخر سفت نمایید.
- ۵- جک را پایین آورده و از زیر خودرو خارج کنید.
- ۶- تمامی مهره ها را به ترتیب ضربدری کاملاً محکم کنید.
- ۷- ابزار را در جای ابزار قرار دهید و چرخ را در محل خود در قسمت عقب خودرو بگذارید.

محل جک در زیر خودرو

- جک را در یکی از نقاط نشان داده شده در دوطرف خودرو نزدیک چرخ می خواهید تعویض کنید قرار دهید. مطمئن شوید که جک در سطح هموار و افقی قرار دارد. هرگز با وجود سرنشین در داخل خودرو از جک استفاده نکنید. مطمئن شوید چرخ های جلو کاملاً مستقیم هستند. ترمز دستی را بکشید و خودرو را در دنده یک قرار دهید.

فصل ۷ - راهنمای استفاده از خودروهای دوگانه سوز*



۸۸.....	معرفی گاز CNG
۸۹.....	محفظه موتور
۸۹.....	صفحه نمایش جلو
۹۰.....	کلید تغییر وضعیت سوخت
۹۱.....	نشانگر مقدار گاز مخزن CNG
۹۲.....	سوختگیری
۹۳.....	نکات و الزامات ایمنی
۹۷.....	نگهداری و بازدید از خودرو و عیب یابی اولیه سیستم
۹۸.....	عملیات سرویس های دوره ای

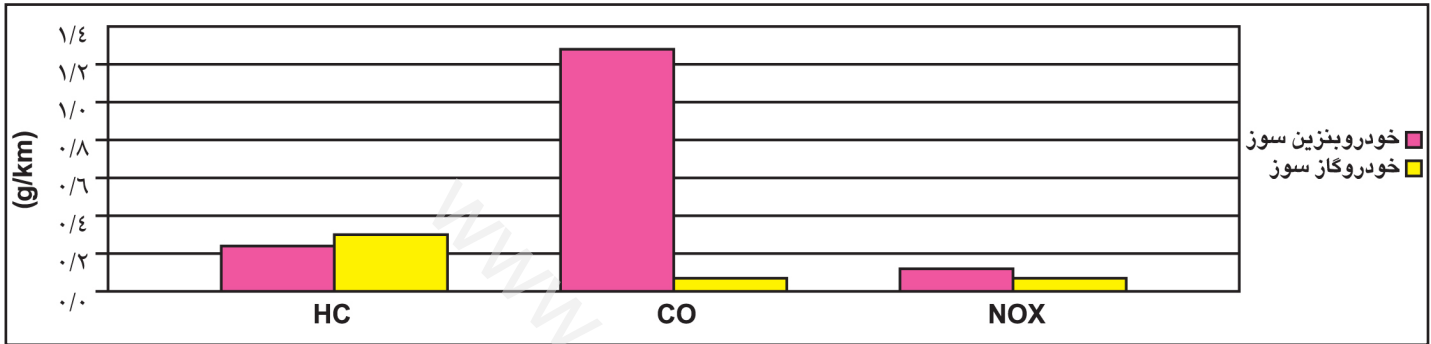

در خلال آزمایش هایی که اخیراً بر روی خروجی های اگزوز خودروها، تحت شرایط متفاوت رانندگی در جهان صورت گرفته است، یک خودرو با سوخت گاز طبیعی و یک خودرو مشابه با سوخت بنزین مقایسه شده اند، نمودار فوق بیانگر میزان کاهش در آلاینده های خروجی خودرو گاز سوز می باشد (بدون تعویض کاتالیست اگزوز). استفاده از گاز طبیعی سبب از بین رفتن دوده سیاه و ذرات معلق و همچنین آلاینده هایی می شود که عمدتاً ناشی از موتورهای دیزلی هستند و عامل بوجود آمده حساسیت و بیماری ریوی از جمله آسم می شود. همچنین مزیت خاص استفاده از گاز طبیعی، صدای کم موتورهای گاز سوز در مقایسه با موتورهای بنزینی و دیزلی است، ضمن آنکه احتمال خطر انفجار آنها در هنگام سوانح اتومبیل کمتر است زیرا گاز به آسانی در اتمسفر پخش می شود و بعلت سبکی بطرف بالا حرکت می کند. گاز طبیعی معمولاً در داخل مخازن با فشار ۲۰۰ bar در خودروها ذخیره می شود و با توجه به وزن و اندازه و حجم موتور خودرو، مخازن با حجم های متفاوت به تعداد مورد نیاز بر روی خودروها نصب می شوند. از سوی دیگر می توان گفت، خودروهای دو سوخته، یک باک بنزین دارند، بنابراین پیمایش خودرو با سوخت گاز به پیمایش خودرو با سوخت بنزین اضافه می شود.

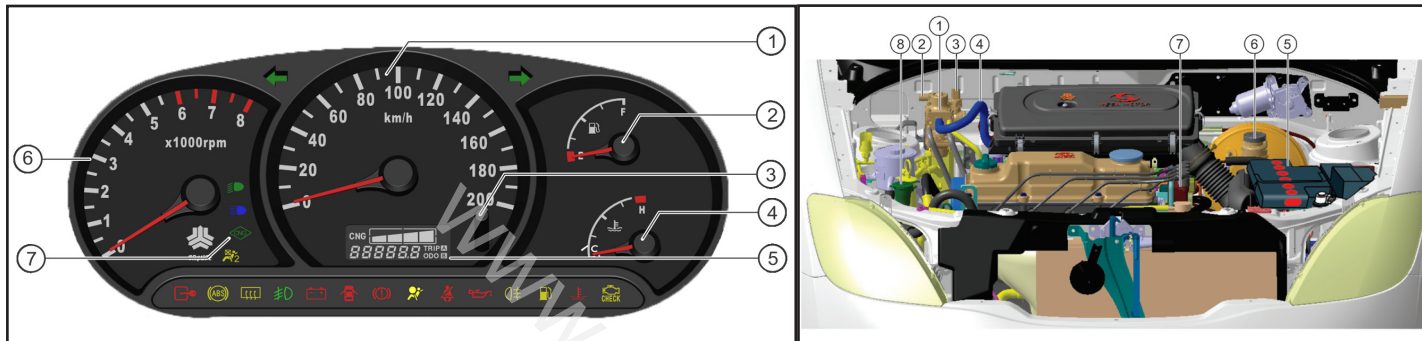

صفحه نمایش جلو

- ۱- سرعت سنج
 - ۲- نمایشگر میزان سطح بنزین
 - ۳- دکمه صفر کننده مسافت سنج
 - ۴- درجه حرارت موتور
 - ۵- نشانگر دیجیتالی کیلومتر شمار و مسافت سنج و سطح سوخت CNG
 - ۶- دورسنج موتور
 - ۷- نشانگر وضعیت سوخت خودرو
- این نشانگر  در صورتی که روشن باشد یعنی خودرو در حالت گاز و در صورتی که خاموش باشد خودرو در حالت بنزین سوز است.

قطعات محفظه موتور

(مجهز به سیستم گاز سوز CNG):

- ۱- رگلاتور گاز
- ۲- شیر برقی قطع کن گاز
- ۳- سنسور فشار گاز
- ۴- شیلنگ گاز (فشار پایین)
- ۵- باتری
- ۶- مخزن مایع ترمز
- ۷- کوئل
- ۸- مخزن آب شیشه شوی

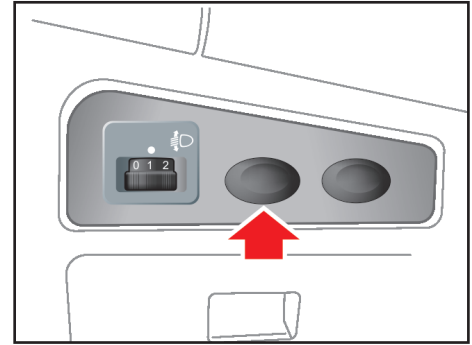

کلید تغییر وضعیت سوخت

در خودروی های گاز سوز انژکتوری کلید تغییر وضعیت سوخت به صورت Push button است که با هر بار فشار دادن آن به سمت بالا و مکث مناسب می توان وضعیت سوخت خودرو را تغییر داد. این کلید روی داشبورد قرار دارد.

نحوه عملکرد خودرو با گاز و بنزین

با توجه به این امر که کارکرد با سوخت گاز از ارجحیت بیشتری برخوردار می باشد، نحوه عملکرد سیستم به گونه تعبیه شده است تا همیشه خودرو در حالت بنزینی روشن شده و سپس در صورت حصول شرایط لازم (دما،...) به صورت خودکار خورو به سوخت گاز تغییر وضعیت دهد. وضعیت نوع سوخت مصرفی در هر لحظه به کمک نشانگر وضعیت سوخت بر روی صفحه نمایش جلو به اطلاع راننده رسانده می شود در عین حال راننده با هر بار فشار دادن کلید وضعیت سوخت می تواند از وضعیت سوخت گاز به بنزین و یا از حالت بنزین به گاز تغییر وضعیت دهد. البته سوخت در صورتی امکان پذیر است که دمای موتور به حد مناسب رسیده باشد و سوخت در مخازن بنزین و گاز به اندازه کافی موجود باشد. اگر خورو روی گاز کار نماید و گاز تمام شود، سیستم مدیریت موتور به صورت خودکار به سوخت بنزین تغییر وضعیت می دهد و در صورتی که خودرو روی بنزین کار نماید و سطح بنزین پایین باشد خودرو به صورت خودکار به سوخت گاز تغییر وضعیت می دهد، در این حالت هنوز مقدار سوخت در باک موجود می باشد.

مدیریت کنترل موتور (ECU) این مقدار سوخت را برای استارت های بعدی نگه می دارد تا در زمان استارت زدن، بنزین کافی موجود باشد. لازم بذکر است است که تغییر وضعیت سوخت هنگامی انجام می شود که سوخت کافی در باک بنزین یا مخزن CNG وجود داشته باشد.

نکته مهم در خصوص نوع سوخت

مالکان محترم این خودرو باید توجه داشته باشند که استفاده از گاز و بنزین به صورت متناوب الزامی است. در صورتیکه برای مدت زمان طولانی خودرو با گاز و یا بنزین کار نماید ممکن است خودرو دچار مشکلاتی در انژکتورها و دیگر اجزاء شود. پس الزامی است که هیچگاه خودرو بیش از ۱۰۰۰ کیلومتر با یک سوخت کار نکند و حتما بعد از هر ۱۰۰۰ کیلومتر کارکرد خودرو با یک سوخت حداقل یک مخزن یا باک کامل از سوخت دیگر استفاده شود.



- در هر یک از دو حالت فوق، در صورت تحریک سوئیچ CNG توسط راننده، چراغ CNG خاموش شده و موتور پس از گرم شدن نیز از سوخت بنزین استفاده خواهد کرد. "

نشانگر نوع سوخت مصرفی

نشانگر وضعیت سوخت بصورت سمبل مخزن و نوشته CNG بر روی صفحه نمایش جلو نشان داده می شود. وقتی خودرو با گاز کار می نماید چراغ نمایشگر روشن می باشد و وقتی که خودرو با سوخت بنزین کار می کند این چراغ خاموش می شود.

حد مورد نظر خاموش گردد، در این شرایط هیچ گونه مشکلی در سیستم نمایشگر و یا مصرف بالای گاز وجود ندارد و طبیعی می باشد.

عملکرد چراغ CNG

- در صورت خالی بودن مخزن گاز، چراغ CNG بعد از روشن کردن موتور به حالت چشمک زن در آمده و پس از گرم شدن موتور، خاموش می گردد.
- در صورت وجود گاز در مخزن، چراغ CNG بعد از روشن کردن موتور به حالت چشمک زن در آمده و پس از گرم شدن موتور، سوخت گاز طبیعی به صورت خودکار مورد استفاده قرار خواهد گرفت. در این حالت، چراغ CNG روشن باقی می ماند.

نشانگر مقدار گاز مخزن CNG

بر روی صفحه نمایش جلوی خودرو و در قسمتی که کیلومتر شمار خودرو قرار دارد، نشانگر دیجیتالی سطح مخزن سوخت نیز دیده می شود. این نشانگر بصورت نمودار استوانه ای با پنج سطح، full، ۳/۴، ۱/۲، ۱/۴، empty نمایش داده می شود. که در صورت تمام شدن گاز، نشانگر میزان سوخت CNG شروع به چشمک زدن می کند. (عددی که در قسمت پایین دیده می شود مربوط به مسافت پیموده شده خودرو می باشد.) با توجه به اینکه در بعضی از جایگاه های تغذیه گاز CNG و در برخی از مواقع بدلائیل فنی فشار گاز تغذیه نسبت به فشار استاندارد متفاوت می باشد لذا امکان دارد فشار و حجم گاز ثابت نبوده و ممکن است زودتر از

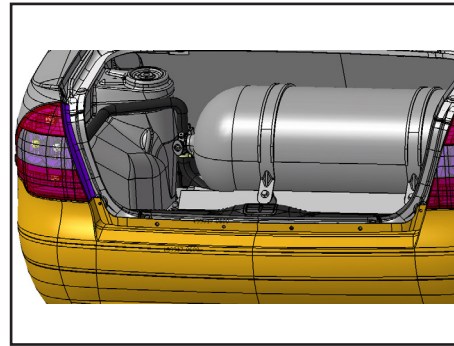
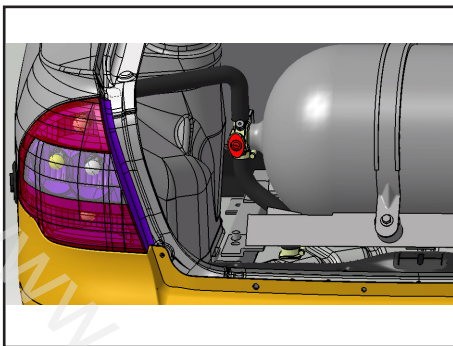

نکات ایمنی در مورد مخازن

مخازن گاز CNG بر اساس ضرایب اطمینان بسیار بالا طراحی شده اند و بخاطر حصول اطمینان از عملکرد آنها و لوله های فشار قوی و اتصالات آنها، بایستی تحت بازرسی های دوره ای قرار گیرند، بنابر این توجه به موارد زیر از طرف استفاده کننده خودرو ضروری می باشد:

- باید از خراشیده شده مخزن توسط قطعات خودرو یا هر گونه قطعه دیگر که در صندوق عقب خودرو قرار داده می شود جلوگیری شود.
- حفاظ مخازن هر ۶ ماه یکبار چک شود تا بر اثر تکانهای هنگام حرکت در محل نصب خود شل نشده باشد.

- دسترسی به شیرهای مخزن، پس از باز کردن درب صندوق عقب و برداشتن موکت خواهد بود.

- مخازن هر سه سال یکبار مورد بازرسی ادواری قرار می گیرند و برای اینکار باید به مراکز صاحب صلاحیت مراجعه نمود.

- برای اینکه نشستی احتمالی گاز از طریق مجرای تهویه به بیرون خودرو هدایت شده و در این حالت از تجمع گاز در داخل خودرو جلوگیری گردد، بایستی از سالم بودن و اتصال صحیح لوله های خرطومی، کاور لاستیکی متصل به پرکن و نیز محکم بودن بست های لوله خرطومی واقع در صندوق عقب خودرو اطمینان حاصل گردد.

سوختگیری

نحوه سوختگیری سیستم به شرح ذیل است:

- موتور را خاموش کنید.

- پیچ درب شیر پرکن را باز کنید.

- اپراتور جایگاه، پرکن (دیسپنسر) را در محل مخصوص قرار داده و مخزن را پر می نماید.

- پس از تکمیل شدن مرحله سوختگیری، درب شیر پرکن را در محل نشیمنگاه خود محکم نمائید.

نکات و الزمات ایمنی استفاده از خودروهای گاز سوز:

موارد کلی که توسط راننده هنگام استفاده و سوخت گیری باید رعایت شود عبارتند از :

الف- موارد عمومی ایمنی استفاده کنندگان در خودروهای گاز سوز

- در صورت استشمام هرگونه بوی گاز بویژه صبح ها و پیش از روشن کردن خودرو، ابتدا باید شیر اطمینان قطع گاز که بر روی مخزن تعبیه شده است بسته و با استفاده از سوخت بنزین خودرو راه اندازی شده و سریعاً به نمایندگی مجاز مراجعه شود.
- چنانچه خودرو در یک محیط بسته قرار گرفته باشد و نشت گاز محرز شود، باید خودرو به حالت یدک کشیدن یا هل دادن به محوطه باز منتقل شود.
- در این وضعیت هیچ منبع احتراق نباید فعال شود، هیچگونه سوئیچ برقی نباید خاموش یا روشن شود و موتور نباید استارت زده شود.

توجه:

در صورت نشت گاز قبل از باز کردن درب های خودرو نهایت دقت و احتیاط لازم است زیرا احتمال جرقه در اثر فعال شدن سوئیچ های روشنایی، چراغ های داخل خودرو و قطع اتصال باتری وجود دارد.

- توصیه می شود که از ضد یخ در تمامی طول سال چه فصل گرم و چه در فصل سرد استفاده گردد. در صورت عدم استفاده از ضد یخ احتمال آسیب دیدن قطعات سیستم گاز سوز و موتور خودرو وجود خواهد داشت.

ب- موارد احتیاطی و ایمنی در هنگام سوخت گیری:

- قبل از سوخت گیری موتور باید خاموش شود.
 - در هنگام سوخت گیری راننده باید از خودرو خارج شده و اجازه داده شود تا سوختگیری توسط اپراتور انجام گیرد.
 - راننده باید از بسته شدن درب شیر پر کن مطمئن شود.
- ۲- نکات ایمنی در مورد کیت:

با توجه به فشار بالای گاز مورد استفاده در خودروهای دو گانه سوز و حساس بودن قطعات سیستم به هرگونه عیب و ایراد غیر اساسی، استفاده کننده باید از موارد ایمنی مربوط به قطعات کیت اطلاع داشته باشد و نکات ایمنی ذکر شده در دفترچه را با اهمیت تلقی نموده و برای رفع عیب حتماً به مراکز مراجعه نماید.

ایرادات کلی که می تواند توسط شخص راننده شناسایی شود به شرح زیر است:

الف) نکات ایمنی در مورد لوله های فشار قوی انتقال گاز و در پوش پر کن اتصالات:

راننده باید اطلاعات زیر که همواره در کنار و نزدیک محل پر کن درج می گردد را با دقت مطالعه کند این اطلاعات شامل موارد زیر می باشند.
- نوع سوخت (CNG) می باشد.

- تاریخ انقضای اعتبار استفاده از مخازن گاز که بر روی مخزن حک گردیده است.

- فشار سرویس سیستم

در صورتیکه لوله های انتقال سوخت آسیب دیده باشند، باید در مراجعه به نمایندگیهای مجاز تعویض شوند. (هر گونه عملیات تعمیر لوله های سوخت

رسانی ممنوع می باشد.) در صورت مشاهده هر کدام از موارد زیر در اتصالات و لوله های فشار قوی باید به نمایندگی های مجاز مراجعه شود:

- هر گونه زنگ زدگی، خوردگی، سائیدگی و یا خرابی ناشی از ضربه در اتصالات لوله های فشار قوی گاز.

- لاغر شدن پیچ های اتصال مخزن (در اثر تنش)، بریدگی های اتاق (ترک ها) و فرسایش فلزهای اتاق و یا فریم مخازن ...

- هر گونه پیچ خوردگی، خرابی و سائیدگی پوشش لوله های انتقال گاز و شیلنگ های قابل انعطاف.

به این نکته بایستی توجه داشت که تمامی موارد فوق در مراکز و تعمیرگاههای مجاز، سالی یکبار مورد بررسی قرار می گیرند. همواره بعد از سوخت

گیری برای جلوگیری از ورود گرد و غبار، مایعات، و سایر موارد باید درپوش شیر پر کن در جای خود بسته شود. با توجه به مطالب فوق، موارد زیر در

ارتباط با وسائل اطمینان تخلیه فشار باید مورد بازرسی های دوره ای قرار گیرند:

فعالتهای حرارتی (مانند جوشکاری) که در نزدیکی لوله های فشار قوی گاز و با اتصالات انجام می شود باید به گونه ای انجام شود که افزایش دمای

لوله های انتقال گاز و اتصالات نسبت به دمای محیط بیشتر نشود. در غیر اینصورت باید از عایق های حرارتی استفاده شود. در صورت مشاهده هر گونه

سوراخ و یا وجود ترک های سطحی روی لوله های لاستیکی باید به مراکز و تعمیرگاههای مجاز مراجعه شود. در صورت عدم استفاده از سیستم سوخت

رسانی گاز طبیعی بنا به هر دلیل برای مدت طولانی باید شیر قطع کن اصلی سیستم CNG حتما بسته باشد. به هنگام بروز شکستگی یا گسیختگی در

لوله های انتقال گاز، برای جلوگیری از انباشت گاز، جریان گاز از مخزن با بسته شدن شیر مخازن بصورت کامل قطع گردد.

ب) الزمات ایمنی وسایل اطمینان تخلیه فشار:

در سیستم گاز رسانی فشار قوی برای اطمینان از عدم افزایش فشار بیش از حد مجاز که معادل ۲۶۰ bar می باشد، شیر مخازن گاز CNG مجهز به وسایل یا مکانیزم های ایمنی زیر می باشد:

- وسیله اطمینان تخلیه فشار جهت جلوگیری از افزایش فشار بیش از حد، داخل مخازن که شامل مکانیزم های زیر است:

- صفحه حساس به فشار

- قطعه حساس به دما

- وسیله اطمینان از جریان بیش از حد گاز CNG که در صورتی که لوله های فشار قوی آسیب دیده باشد و دچار نشتی و جریان گاز به فضای آزاد شد، باشد این وسیله جریان گاز را قطع می کند.

ج) نکات ایمنی در مورد کاهنده فشار (رگلاتور):

- لازم است استحکام محل قرار گیری رگلاتور و عدم لقی و جابجایی آن به صورت ماهیانه کنترل شود.

- به علت افت فشار شدید، دما در محل رگلاتور شدیداً افت می کند و در صورت قطع شدن و یا گردش غیر کافی مایع گرم کننده رگلاتور، ممکن است بعد از روشن نمودن خودرو در محل رگلاتور یخ زدگی دیده شود. در صورت مشاهده هر گونه یخ زدگی در اطراف رگلاتور باید به نمایندگی های مجاز مراجعه شود.

- از آنجائیکه رگلاتورها بوسیله آب رادیاتور که از سر سیلندرها عبور می کنند، گرم می شوند، بایستی از ضدیخ های مجاز که بر روی عملکرد رگلاتور تأثیر منفی ندارند، استفاده شود.

- بایستی دقت شود که وزن مربوط به رگلاتور را لوله انتقال گاز متصل به آن تحمل نکند در صورت مشاهده هر گونه تغییر حالت در لوله گاز متصل به رگلاتور، یا خارج شدن لوله از بست های نگهدارنده بایستی به نمایندگیهای مجاز مراجعه شود.

در صورت مشاهده هر گونه لقی در محل اتصال شیر برقی و یا بقیه اتصالات مربوط به لوله و شیلنگهای انتقال گاز باید به مراکز تعمیر مجاز مراجعه شود.

د) سایر موارد ایمنی قابل توجه:

- هنگام شستشوی داخل موتور باید از تماس مایع شستشو با اتصالات و تجهیزات سیستم گازسوز جلوگیری شود.

- مخازن و تسمه های نگهدارنده آن از نظر علائم خرابی باید بازرسی شوند. در صورت مشاهده هر گونه آسیب دیدگی در مجموعه مخازن، باید در تعمیرگاههای مجاز بازرسی دقیق انجام شود.

- هر کدام از مخازن باید جداگانه مورد بررسی قرار گیرند و مخازن به لحاظ نصب صحیح مورد بازرسی قرار گیرند.

- لوله ها و شیلنگها از نظر نشتی (با استفاده از محلول آب و صابون)، خرابی، فرسایش و علائم استهلاک یا خوردگی باید بازرسی شوند.

- در صورت وقوع هر گونه سانحه یا تصادف شدید رانندگی، بدلیل امکان جدا شدن مخازن از حفاظ لوله های انتقال، خودرو برای کنترل مخازن باید به نمایندگیهای مجاز به منظور انجام بازرسی ها مراجعه نماید.

- باید دقت شود که مخازن توسط تسمه های نگهدارنده با خوبی مهار شده باشد به این معنی که هیچگونه لقی، حرکت طولی و شل بودن پیچ ها در محل نصب مشاهده نشود.
- باید دقت شود پیچ های اتصال تسمه ها به بدنه محکم و در جای خود قرار داشته باشند.
- باید دقت شود که لوله های سوخت و تخلیه بطور مناسب و محکم به خودرو متصل شده باشند.
- دقت شود که واشرهای لاستیکی زیر تسمه ها به خوبی در جای خود قرار گرفته باشند و تاب خوردگی و یا تغییر شکل نداشته باشند.
- در صورت صدمه دیدن شیر یا لوله های رابط شیرهای اطمینان یا وسایل تخلیه فشار و مخزن، سیستم باید برای بازرسی به نمایندگیهای مجاز ارجاع شود.
- در صورت استشمام بوی گاز در اطراف مخازن یا لوله های رابط، خودرو باید برای بازرسی به نمایندگیهای مجاز ارجاع شود.
- هیچگونه فرو رفتگی در سطح روی مخازن نباید بوجود آید.
- هرگز از سوهان برای زدودن خوردگی سطحی مخزن استفاده نشود.
- از ریختن هر گونه مایع اسید یا باز، روی مخازن که موجب از بین رفتن رنگ و نهایتاً خوردگی مخازن فلزی شود یا در مورد مخازن کامپوزیتی باعث از بین رفتن لایه رزین می شود باید جدا پرهیز شود.
- علیرغم وجود موکت محافظ در صندوق عقب، دقت نمایید به هنگام حمل مواد اسیدی و خورنده که احتمال ریزش آن در صندوق عقب وجود دارد به مخازن گاز آسیبی وارد نشود.
- در صورت صدمه دیدن یا زنگ زدگی شیر پر کن گاز یا لوله های رابط آن، سیستم باید برای بازرسی و تعمیر به نمایندگی های مجاز ارجاع شود.

نگهداری و بازدید از خودرو:

در استفاده از خودروی گاز سوز موارد زیر را رعایت نمایید:
رعایت این موارد ساده و بازرسی هفتگی یا ماهیانه، علاوه بر جلوگیری از بروز خطر، طول عمر خودرو را نیز افزایش می دهد.
موارد قابل بازدید:

- ۱- نشست گاز از مخزن و اتصالات
- ۲- سوراخ شدگی و یا وجود ترکهای سطحی روی لوله های لاستیکی
- ۳- محکم بودن کانتکتور اتصالی قطعات الکتریکی نظیر شیر قطع کن گاز و...
- ۴- سالم بودن فیوزها
- ۵- محکم بودن محل اتصال رگلاتور، شیر سوخت گیری، شیر برقی و لوله های فشار قوی

عیب یابی

- اگر خودرو قادر به کارکرد در حالت CNG نباشد، موارد زیر را بررسی کنید:
- آیا مقدار کافی گاز در مخزن وجود دارد؟
- آیا مقدار بنزین کافی جهت استارت در حالت بنزین وجود دارد؟
- آیا فیوزها سالم است؟

- از بکار بردن فیوزهایی بغیر از موارد توصیه شده، اجتناب نمایید، زیرا باعث سوختن ECU خواهد شد.
- در صورت خرابی سیستم گاز سوز در حین رانندگی، بررسی کنید که آیا این حالت در موقعیت بنزین سوز نیز رخ می دهد یا خیر.
- در صورت کنترل موارد ذکر شده و عدم رفع عیب خودرو، با یکی از نمایندگی های مجاز تماس بگیرید و از تعمیرات یا تنظیمات توسط خودتان یا نمایندگیهایی به غیر از نمایندگی های مجاز جدا خودداری نمایید، زیرا باعث عدم اعتبار گارانتی خودرو خواهد شد.

عملیات تعمیراتی سیستم CNG

- جهت تعمیرات در بازه های زمانی معین و رانندگی با سیستم CNG، توجه ویژه ای به موارد زیر داشته باشید:
- تنظیم سوپاپها
- بازدید شمع ها و کابلهای جرقه
- کنترل دور آرام (بررسی شرایط عملکرد) و قطعات مرتبط
- عملکرد خودرو در حالت کارکرد با بنزین با توجه ویژه به سنسور لامبدا
- خواندن کدهای خطا
- مکش هوا را مورد بررسی قرار دهید.
- عملکرد کاهنده فشار در رگلاتور را مورد بررسی قرار دهید.

عملیات سرویسهای دوره ای

کیلومتر کارکرد				عملیات	پریود زمانی			
۱۰۰۰۰ [KM]	۲۰۰۰۰ [KM]	۵۰۰۰۰ [KM]	۱۰۰۰۰۰ [KM]		۶ ماه	یک سال	۲ سال	۳ سال
*				انجام تست نشتی کلیه اجزای سیستم	*			
	*			بازدید واشر شیر تغذیه سوخت گاز		*		
*				بازدید حفاظ مخازن گاز	*			
		*		بازدید مخازن گاز				*
	*			فشار قوی CNG بازدید لوله های گاز		*		

نکته

عمر مخازن گاز CNG به مدت ۱۵ سال پس از تاریخ ساخت می باشد و پس از آن می بایست مخازن تعویض گردند.

توجه

لازم است برای خودروهای دوگانه سوز از لاستیکهایی استفاده گردد که حداکثر فشار قابل تحمل آنها بیش از ۴۰ psi (معادل ۲۷۵ kpa) باشد.

توجه

تأکید می شود که موارد ذکر شده توسط نمایندگی های مجاز شرکت سایپادک انجام می شوند و نباید مشتری راساً سیستم را باز یا تعمیر نماید.

فصل ۸ - نگهداری خودرو



- ۱۰۰..... نگهداری سیستم ترمز
- ۱۰۱..... نگهداری سیستم فرمان هیدرولیک
- ۱۰۳..... نگهداری توسط مالک خودرو
- ۱۰۴..... محفظه موتور
- ۱۰۵..... روغن موتور و فیلتر
- ۱۰۷..... سیستم خنک کاری موتور
- ۱۰۸..... بازدید از سطح مایع شیشه شوی
- ۱۰۹..... تعویض تیغه های برف کن
- ۱۰۹..... مراقبت از لاستیک ها و چرخ ها
- ۱۱۳..... نگهداری از باتری
- ۱۱۴..... تعویض لامپ ها
- ۱۱۶..... تعویض روغن ها
- ۱۱۷..... نگهداری از بدنه خودرو
- ۱۱۹..... نگهداری از تزیینات داخلی خودرو

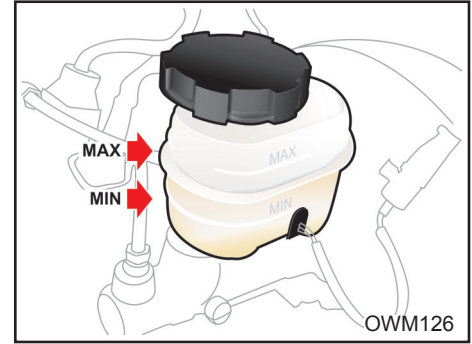

بازدید عملکرد بوستر ترمز

صحت کار بوستر ترمز را بشرح زیر مورد بازرسی و آزمایش قرار دهید:

- ۱- پدال ترمز را چند بار فشار داده و سپس آن را پایین نگه دارید استارت بزنید، پس از روشن شدن موتور پدال ترمز به آرامی پایین می رود.
- ۲- پدال ترمز را فشار داده و موتور را خاموش کنید. حدود ۳۰ ثانیه پدال را پایین نگه دارید. در این لحظه پدال نه بالا می رود نه پایین
- ۳- مجدداً استارت زده و اجازه دهید به مدت ۲ دقیقه موتور روشن باشد. سپس آنرا خاموش کنید. اکنون چندین بار پدال ترمز را فشار دهید. باید با هر بار فشار دادن، حرکت پدال کاهش یابد. در صورت عدم صحت موارد فوق، سیستم ترمز معیوب بوده و بایستی به یکی از نمایندگیهای مجاز سایپادک مراجعه نمایید.

بازدید روغن ترمز

سطح روغن ترمز را بازدید نمایید. سطح روغن در داخل مخزن مربوطه باید بین MAX (حداکثر) و MIN (حداقل) باشد. چنانچه سطح روغن پایین تر از MIN بوده و یا چراغ ترمز روشن شود می بایست روغن به آن اضافه نمایید تا به خط MAX برسد.

قبل از اضافه کردن روغن، اطراف در مخزن مربوطه را برای جلوگیری از هر گونه ورود مواد اضافه به داخل روغن پاک نمایید.

توجه داشته باشید که با طی مسافت های زیاد مقدار روغن ترمز کاهش می یابد. در صورتیکه سطح روغن ترمز در مخزن بسیار پایین باشد و یا نیاز به پر نمودن مجدد در فواصل کوتاه وجود داشته باشد حتماً به یکی از نمایندگی های مجاز مراجعه نمایید.

نکات زیست محیطی

روغن ترمز

مایع ترمز (روغن ترمز) ترکیبی سنتزی می باشد که قسمت اعظم آن را ترکیبات پلی گلیکول اتری تشکیل می دهد لذا از ریختن آن بر روی خاک و آب و آلوده کردن آنها جدا خودداری نمایید.

⚠ احتیاط

فقط از روغن ترمز استاندارد و مخصوص استفاده نمایید.
هرگز انواع مختلف روغن را با یکدیگر مخلوط و مورد مصرف قرار ندهید.

⚠ هشدار

روغن ترمز شدیداً سمی است و باید در ظرف سر بسته و دور از دسترس کودکان نگه داشته شود در صورت خوردن روغن ترمز، سریعاً به پزشک مراجعه کنید.

⚠ توجه

به دلیل احتمال آتش سوزی، مراقب باشید، روغن ترمز روی موتور گرم نریزد.

⚠ توجه

روغن ترمز سطوح رنگ شده را خراب می کند. روغن را ابتدا با یک تکه پارچه تمیز جمع کنید و سپس محل را با آب و شامپوی مخصوص خودرو بشویید.

نگهداری سیستم ترمز و فرمان هیدرولیک

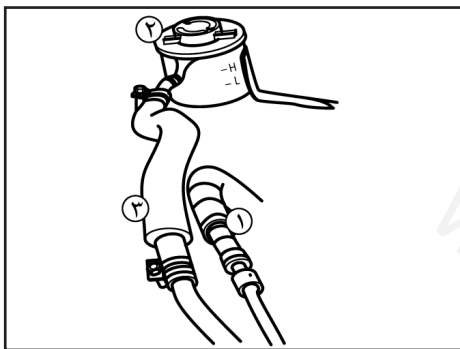

- محل قرارگیری قطعات مجموعه
(۱) لوله سیال فشار قوی
(۲) مخزن
(۳) لوله مکش

نکات زیست محیطی

لنت ترمز / صفحه کلاچ

به رغم رعایت قانون ممنوعیت استفاده از مواد دارای آزبست و استفاده از لنت های ترمز / صفحه کلاچ با الیاف جایگزین آزبست در تمامی محصولات گروه خودرو سازی سایپا، متأسفانه در بازار غیردولتی لنتهای ترمز / صفحه کلاچ وارداتی غیرمجاز به وفور یافت می‌شوند. لذا توصیه می‌شود در هنگام تعویض لنتهای ترمز / صفحه کلاچ ترجیحاً به یکی از نمایندگی‌های مجاز مراجعه نموده و یا در هنگام خرید این قطعات به عبارت (Free Asbestos) توجه نمایید.

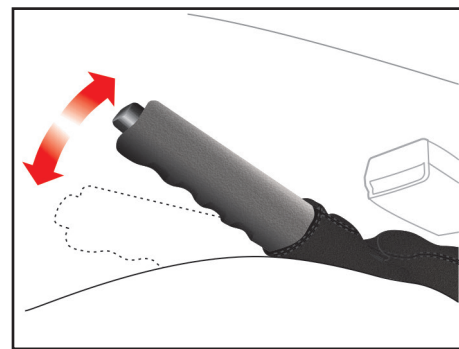

بازدید ترمز دستی

توجه داشته باشید که ترمز دستی باید قادر باشد تا در شیب‌های تند به تنهایی خودرو را نگهدارد. در حالیکه اهرم ترمز دستی تا انتها خوابیده است اهرم را بالا کشیده و صدای دندانه‌ها (تیک) را بشمارید. اگر تعداد دندانه‌ها درست نباشد (۵ تا ۷ تیک) جهت تنظیم به یکی از نمایندگی‌های مجاز مراجعه نمایید.

نکات زیست محیطی

گریس، روان کارها

گریس و روان کارها عمدتاً دارای عناصری مثل سدیم، کلسیم، آلومینیوم، باریم و مس هستند و به جهت بالا بردن خاصیت گریس در کاهش ساییدگی، ترکیب دی سولفیدمولیبدن نیز به آن اضافه شده است لذا مواظب نشتی آن از خودروها و ریزش آن به آب و خاک باشیم.

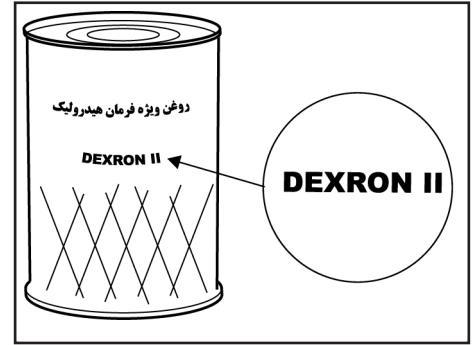
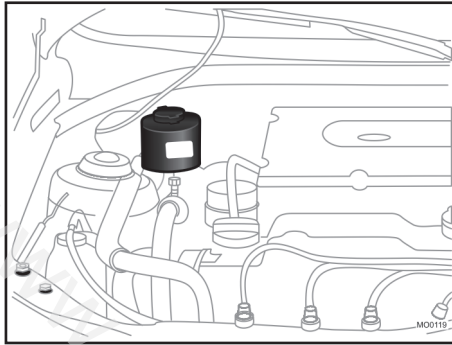

اگر سطح روغن پایین است، تا نشانه H روی میله نشانگر مخزن، روغن بیافزایید. در صورتی که نیاز به افزودن روغن فرمان هیدرولیک به طور غیرمعمول باشد، خودرو را برای بازدید به یک نمایندگی مجاز شرکت سایپایدک ببرید.

میزان روغن

- میزان مورد نیاز روغن هیدرولیک فرمان:
۸۷۵ سی سی

بررسی سطح روغن فرمان هیدرولیک

سطح روغن هیدرولیک باید به طور مرتب بازدید شود. برای این منظور می بایست موتور خاموش بوده و خودرو روی سطحی صاف باشد. سطح روغن هیدرولیک را در مخزن آن بررسی نمایید.

این سطح باید بین دو نشانه L و H میله نشانگر نصب شده روی درب مخزن باشد. قبل از افزودن روغن هیدرولیک اطراف درب مخزن روغن را کاملاً تمیز نمائید.

روغنهای مجاز

روغنهای مجازی که در سیستم فرمان هیدرولیک می تواند مورد استفاده قرار گیرد:
DEXRON-II
PSF-III

توجه

ورود هرگونه گرد و غبار و ذرات خارجی به داخل روغن هیدرولیک، منجر به بروز آسیب جدی در سیستم فرمان هیدرولیک خودروی شما خواهد گردید.

نگهداری توسط مالک خودرو

حداقل هر ماه یک مرتبه موارد ذیل بررسی گردد:

- سطح مایع خنک کننده موتور در مخزن آن
- عملکرد چراغ‌های بیرونی خودرو (شامل چراغ های ترمز، چراغ های راهنما و فلاشر)
- سطح روغن هیدرولیک فرمان
- سطح روغن موتور
- سطح روغن ترمز

حداقل هر سال دو مرتبه موارد ذیل بررسی گردد: (مثلاً هر بهار و پاییز)

- عملکرد برف پاک کن و پاشش مایع شیشه شوی (تیغه های برف پاک کن را با پارچه ای تمیز که با مایع شیشه شوی مرطوب شده است، پاک نمایید).
- کمربند ایمنی به جهت قرارگیری و عملکرد صحیح آن
- وضعیت لاستیک چرخها

هشدار

در حین رانندگی با خودرو موارد ذیل بررسی گردد:

- تغییر صدای آگزوز و یا تغییر بوی گازهای خروجی از آگزوز
- لرزش در غربلیک فرمان
- افزایش یا کاهش نیروی لازم برای چرخاندن فرمان خودرو (دقت کنید که غربلیک نسبت به جهت مستقیم خود تغییر ننماید).
- شنیده شدن صدای غیرعادی، کشیده شدن خودرو به یک سمت، افزایش اندازه حرکت پدال یا سفت شدن پدال در هنگام توقف خودرو
- تغییر در عملکرد گیربکس (سطح روغن گیربکس)
- عملکرد ترمزدستی
- نشستی مایعات از خودرو (توجه داشته باشید که چکیدن قطرات آب از سیستم کولر پس از استفاده از آن، عادی است).

موارد زیر مجموعه ای از بررسی ها و بازدیدهایی است که باید در فواصل زمانی ذکر شده (بسته به نوع کارکرد خودرو)، توسط مالک خودرو یا مکانیک ماهر انجام پذیرد، تا رانندگی راحت تر و با اطمینان بیشتری صورت گیرد.

هر گونه مشکلی را سریعاً به نمایندگی مجاز شرکت سایپا پدک یا یک مکانیک مجرب اطلاع دهید، تا شما را برای تعمیر یا تنظیم، راهنمایی نماید.

هزینه‌های مربوط به نگهداری توسط مالک خودرو شامل گارانتی نبوده و هزینه خدمات، قطعات و روغن مصرفی از مالک دریافت می‌شود.

هشدار ⚠️

از دستکاری کلیه شیلنگ های سوخت، بخصوص شیلنگ ورودی بنزین به ریل سوخت خودداری کنید. تعمیرات این بخش فقط توسط افراد مجاز انجام شود.

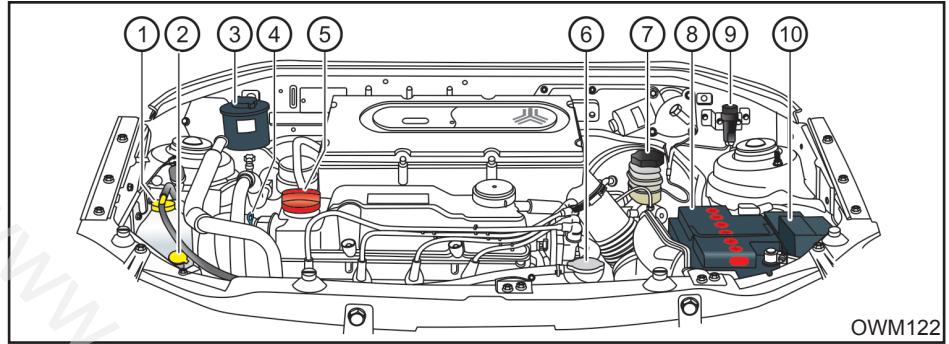

- ۱- مخزن مایع خنک کننده موتور
- ۲- مخزن مایع شیشه شوی
- ۳- مخزن روغن هیدرولیک فرمان
- ۴- میله نشانگر سطح روغن موتور (گیج روغن)
- ۵- در محفظه روغن موتور
- ۶- در رادیاتور
- ۷- مخزن روغن ترمز
- ۸- باتری
- ۹- سوئیچ قطع اضطراری سوخت
- ۱۰- جعبه فیوز

روغن موتور و فیلتر روغن

نکات زیست محیطی

روغن موتور

- محیط زیست را با تعویض بیش از حد روغن آلوده نکنیم.

- رنگ روغن به تنهایی ملاک مناسبی برای تشخیص کیفیت روغن موتور و تعویض آن نیست.

- پایه‌ی اکثر روغن‌های موتور، نفت خام می‌باشد. لذا با مصرف بهینه آن در حفاظت از منابع بکوشیم.

- در هنگام تعویض روغن خودرو مراقب نشتی‌ها بوده و از تخلیه روغن مصرف شده (روغن سوخته) بر روی خاک و آب جدا خودداری کنیم.

اگر سطح روغن نزدیک یا روی L بود، مقداری روغن بیافزایید تا سطح آن به F برسد.

توجه کنید که نباید بیش از حد روغن اضافه گردد.

تنها از روغن موتور مورد تأیید استفاده نمایید. (به قسمت روغنهای توصیه شده در همین فصل رجوع نمایید.)

⚠ هشدار

- تماس طولانی مدت پوست با روغن موتور کارکرده می‌تواند باعث سرطان پوست گردد. بنابراین پس از کار با روغن موتور کارکرده، پوست خود را با آب و صابون بشوئید.

- روغن موتور را دور از دسترس کودکان قرار دهید.

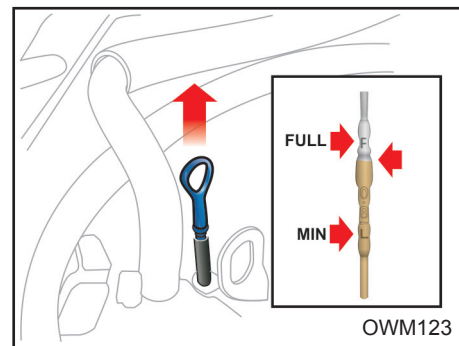

بررسی سطح روغن موتور

- 1- خودرو را در سطحی صاف قرار دهید.
 - 2- موتور را روشن نموده و بگذارید تا به دمای معمول کاری خود برسد.
 - 3- موتور را خاموش کرده و چند دقیقه صبر کنید تا روغن به کارتل برگردد.
 - 4- میله نشانگر سطح روغن را بیرون کشیده، تمیز نمایید و دوباره آنرا کاملاً در محل خود داخل نمایید.
 - 5- میله نشانگر سطح را دوباره بیرون بکشید و این بار به محلی که روغن به آن رسیده است (سطح روغن) توجه نمایید.
- سطح روغن باید بین دو علامت F و L باشد.

روغن موتور و فیلتر روغن

تعویض روغن موتور و فیلتر روغن

فواصل زمانی تعویض روغن موتور و فیلتر آن را طبق برنامه زمانی نگهداری خودرو که در ابتدای همین فصل آمده است، رعایت نمایید.

۱- موتور را برای چند دقیقه روشن نموده و سپس آنرا خاموش نمایید. درب محفظه روغن موتور را بردارید.

۲- با برداشتن درب محفظه روغن و باز کردن پیچ تخلیه، روغن را در یک ظرف مناسب، تخلیه نمایید.

۳- در این مرحله فیلتر روغن را با آچار مخصوص آن باز نمایید.

۴- با یک تکه پارچه تمیز محل نصب فیلتر را پاک نمایید.

۵- اورینگ جدید فیلتر روغن را به مقداری روغن آغشته نمایید.

۶- پس از آنکه روغن کاملاً تخلیه شد، پیچ تخلیه را ببندید.

۷- فیلتر روغن را با آچار مخصوص در محل خود نصب نمایید.

۸- موتور را با روغن تازه به حدی پر نمایید که سطح روغن به علامت F بر روی میله نشانگر برسد (دقت نمایید که بیش از حد روغن اضافه

نمایید).

۹- با دقت در محفظه روغن را ببندید.

۱۰- موتور را روشن کنید و بررسی نمایید که اطراف اورینگ فیلتر روغن، نشتی وجود نداشته باشد.

۱۱- موتور را خاموش کرده و چند دقیقه صبر کنید تا روغن به کارتل برگردد سپس مجدداً سطح روغن را بازدید نمایید و در صورت نیاز تا علامت F روی نشانگر پر نمایید.

احتیاط

هم موتور و هم روغن آن داغ هستند، احتیاط نمایید که آسیبی به خودتان نرسانید.

توجه

مراقب باشید که اورینگ فیلتر روغن قدیمی بر روی محل نصب شدن فیلتر باقی نماند، در غیر اینصورت ممکن است باعث بروز نشت روغن و در نتیجه صدمه دیدن موتور گردد.

دقت نمایید که روغن مصرفی حتماً باید با درجه کیفیت مشخص شده باشد.

توجه

- هر چند فیلترهای روغن ممکن است از نظر ظاهری یکی باشند، لیکن طراحی داخلی آنها می تواند متفاوت باشد. این گونه فیلترها قابل جایگزینی با یکدیگر نیستند.

برای جلوگیری از آسیب دیدن احتمالی موتور تنها از فیلتر تعیین شده استفاده نمایید (در این زمینه با نمایندگی مجاز شرکت سایپادک مشورت نمایید).

- دستورالعمل های داده شده را به دقت مورد توجه قرار داده و انجام دهید، زیرا نصب نادرست فیلتر روغن می تواند نشتی روغن و در نتیجه آسیب موتور را به همراه داشته باشد.

سیستم خنک کاری موتور

درصد حجمی ضد یخ در آب	نقطه انجماد (°C)	نقطه جوش (°C)
۱۰	-۴	۱۰۱
۱۷	-۷	۱۰۲
۲۵	-۱۱ ~ -۱۰	۱۰۳
۳۳	-۱۷ ~ -۱۸	۱۰۵
۵۰	-۳۶ ~ -۳۷	۱۰۸
۶۰	-۵۲ ~ -۵۰	۱۱۱

توجه

مقادیر درج شده در جدول مربوط به ضد یخ هایی با پایه گلیکول هستند. استفاده از ضد یخ هم برای فصول سرد و هم برای فصول گرم توصیه می شود. استفاده از مخلوط بهینه ۵۰ درصد آب و ۵۰ درصد ضد یخ بعنوان سیال خنک کننده موتور (ضد یخ- ضد جوش) توصیه می شود.

هشدار

برداشتن در رادیاتور

- هنگام روشن بودن موتور هرگز در رادیاتور را باز ننمایید.

انجام این عمل می تواند باعث صدمه دیدن سیستم خنک کاری و همچنین خود موتور گردد و مهمتر اینکه خارج شدن آب جوش و بخار می تواند موجب آسیب های جدی به شما شود.

برای باز کردن در رادیاتور

- ابتدا موتور را خاموش کرده و صبر کنید تا خنک شود. هنگام باز کردن در رادیاتور احتیاط نمایید.

- دستمالی ضخیم را به دور در رادیاتور ببندید و آنرا به آرامی در خلاف جهت عقربه های ساعت تا اولین پله باز ننمایید.

- صبر نمایید تا فشار داخل رادیاتور کاملاً تخلیه شود. هنگامی که مطمئن شدید فشار سیستم خنک کاری کاملاً تخلیه شده است، با استفاده از دستمال ضخیم در رادیاتور را فشار داده و آن را در جهت خلاف عقربه های ساعت به حدی بچرخانید که کاملاً باز شود.

سیستم خنک کننده موتور

سیستم خنک کننده موتور از نوع تحت فشار بوده و شامل یک مخزن حاوی ضد یخ چهار فصل می باشد.

پیش از شروع زمستان و مسافرت به نواحی سردسیر سیستم خنک کننده را از نظر وجود ضد یخ و سطح مایع خنک کننده در مخزن بازدید نمائید.

- هرگز از الکل و متانول در مایع خنک کننده استفاده ننمایید و آنها را با مایع خنک کننده مخلوط ننمایید.

- از محلولی با بیش از ۶۰٪ و یا کمتر از ۳۵٪ ضد یخ استفاده نکنید، زیرا چنین مایع خنک کننده ای دارای خاصیت و توانایی مناسبی نیست.

- برای دانستن تاثیر مقدار ضد یخ به جدول روبرو مراجعه نمایید.

سیستم خنک کاری موتور

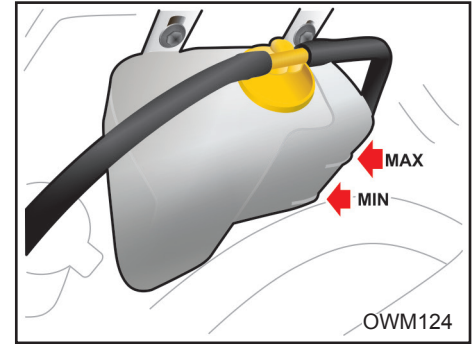

بررسی سطح مایع خنک کننده

وضعیت تمامی اتصالات و شلنگ های سیستم خنک کاری و بخاری را بررسی نمایید و هر گونه شلنگ باد کرده و معیوب را تعویض نمایید. هنگامی که موتور سرد است، سطح مایع خنک کننده در رادیاتور باید پر بوده و در مخزن نیز باید بین علائم MAX و MIN قرار داشته باشد. در صورت کم بودن مایع، مقدار کافی در سیستم اضافه نمایید تا سطح مایع به علامت MAX برسد. دقت نمایید که بیش از اندازه مایع اضافه نکنید.

اگر مایع خنک کننده خودرو مرتباً کاهش می یابد، برای بازدید مدار سیستم خنک کاری به نمایندگی مجاز شرکت سایپایدک مراجعه نمایید.

تعویض مایع خنک کننده

برنامه زمانی نگهداری خودرو برای تعویض مایع خنک کننده را رعایت نمایید.
- از آب بدون املاح در مخلوط مایع خنک کننده استفاده نمایید.

- از آن جایی که در موتور خودروی شما اجزای آلومینیومی به کار رفته است برای محافظت آنها در برابر خوردگی و یخ زدگی از موادی با پایه اتیلن گلیکول در مایع خنک کننده استفاده نمایید.

بازدید از سطح مایع شیشه شوی

سطح مایع شیشه شوی داخل مخزن را بازدید نموده و در صورت نیاز به آن مایع بیافزائید. اگر مایع شیشه شوی در اختیار ندارید از آب تمیز استفاده نمایید. در صورتیکه درجه حرارت هوا پایین بوده و احتمال یخ زدن آب وجود دارد، از محلولی که خاصیت ضد یخ دارد، برای مایع شیشه شوی استفاده نمایید.

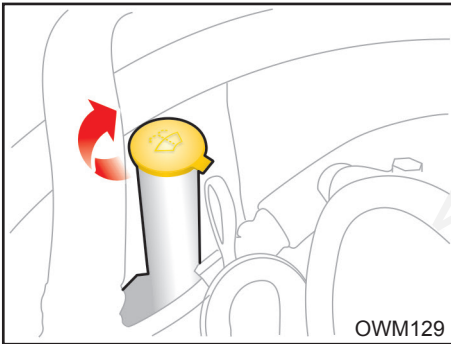

تعویض تیغه های برف پاک کن مراقبت از لاستیک ها

مراقبت از لاستیک ها

جهت نگهداری صحیح خودرو، ایمنی بیشتر آن و همچنین صرفه جویی در مصرف سوخت، همواره فشار باد لاستیک ها را تنظیم و نیز حدمجاز بار روی خودرو را رعایت نمایید.

فشار باد لاستیک

لازم است باد لاستیک تمامی چرخ ها (شامل چرخ زاپاس) را هر ماه بررسی نمایید. اندازه گیری فشار باد لاستیک ها را هر ماه و هنگامی که سرد هستند انجام دهید. (سرد بودن لاستیک یعنی اینکه حداقل سه ساعت از زمان رانندگی گذشته باشد یا مسافت رانندگی شما کمتر از ۱/۵ کیلومتر باشد). توجه نمایید که فشار توصیه شده باد لاستیک باید جهت رانندگی و کنترل مطلوب خودرو و حداقل فرسایش لاستیک ها رعایت گردد.

تمامی مشخصات (شامل اندازه ها و فشار باد) در جدول مشخصات باد لاستیکها و بر روی برچسبی که در پایین نوار آب بندی درب جلو چسبانده شده، ذکر شده است (مطابق شکل صفحه بعد).

⚠ احتیاط

در صورتی که ابعاد چرخ مناسب نباشند، می تواند تاثیر نامطلوبی بر عمر چرخ و بلبرینگ های آن، عملکرد سیستم ترمز، کنترل خودرو، فاصله خودرو تا سطح زمین، فاصله بدنه تا لاستیک، فاصله بدنه تا زنجیر چرخ، دقت کیلومتر شمار، زاویه نور چراغ های جلو و ارتفاع سپرها بگذارد.

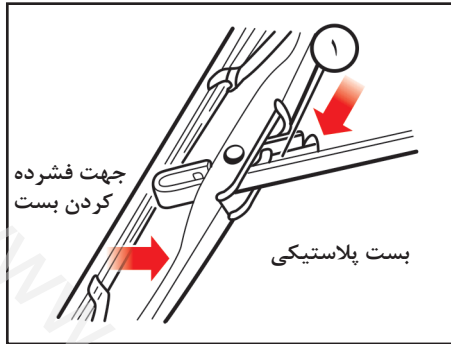

⚠ توجه

- استفاده از هر نوع یا اندازه لاستیک غیر از موارد تایید شده توسط کارخانه می تواند در رانندگی، کنترل خودرو، فاصله خودرو تا زمین و همچنین دقت کیلومتر شمار تاثیر گذارد.
- رانندگی با لاستیک های سائیده شده بسیار خطرناک است، زیرا قدرت ترمزها، دقت فرمان و همچنین خاصیت چسبندگی خودرو به زمین را کاهش می دهد.

- بهترین روش در تعویض لاستیک، تعویض لاستیک هر چهار چرخ به صورت همزمان است. در صورت عدم امکان، چرخهای جلو و یا چرخهای عقب همزمان با هم تعویض گردد.
توجه داشته باشید که تعویض یک لاستیک به تنهایی، می تواند تاثیر زیادی بر روی کنترل خودرو بگذارد.

تعویض تیغه های برف پاک کن

هنگامی که برف پاک کن شیشه ها را به صورت مناسبی پاک نمی کند ابتدا سطح شیشه را پاک کنید و سپس تیغه ها را با آب و مواد پاک کننده به خوبی بشویید و مجدداً عملکرد آن را بررسی کنید. در صورت نامطلوب بودن ممکن است تیغه های برف پاک کن سائیده، فرسوده و یا شکسته شده باشند. در این حالت تیغه ها را باید تعویض نمود.

بازوی برف پاک کن را از روی شیشه بلند کرده و آنرا به گونه ای بچرخانید که بست پلاستیکی قفل کننده قابل دیدن باشد. بست را فشرده و تیغه را به سمت شیشه بلغزانید، سپس آنرا از بازوی برف پاک کن خارج نمایید.
احتیاط کنید که بازوی برف پاک کن بر روی شیشه نیافتد.

⚠ توجه

- اگر شیشه ها به صورت مناسبی پاک نمی شوند، شیشه و تیغه های برف پاک کن را با پاک کننده ای خوب و بی ضرر تمیز نموده و کاملاً با آب تمیز نمایید.
- برای آنکه تیغه های برف پاک کن صدمه نبینند، گازوئیل، نفت، تینر و سایر حلال ها را بر روی آنها (یا حتی نزدیک آنها) به کار نبرید.
- برای جلوگیری از آسیب دیدن بازوهای برف پاک کن و سایر اجزاء، برف پاک کن را با فشار دست حرکت ندهید.

مراقبت از لاستیک ها و چرخ ها

لاستیک ها و رینگ ها

درخصوص باد لاستیکها به موارد زیر توجه شود:
- فشار باد لاستیکی که گرم است نسبت به لاستیک سرد بیشتر است. لذا باد لاستیک گرم را برای تنظیم فشار خالی نکنید زیرا هنگام سرد شدن لاستیک فشار باد کمتر از حد مجاز خواهد بود.

- باد لاستیک کمتر از حد مجاز، باعث افزایش فرسایش لاستیک، افزایش مصرف سوخت و مشکل شدن کنترل خودرو می گردد.

کم بودن فشار باد لاستیک مانع آب بندی کافی لاستیک با رینگ می گردد. در صورتی که فشار باد بیش از اندازه کم شود می تواند باعث آسیب دیدگی رینگ و یا جدا شدن لاستیک از رینگ شود. بنابراین فشار باد لاستیک را در محدوده مجاز نگه دارید. در صورتی که فشار باد لاستیک مرتباً کاهش می یابد، به نمایندگی مجاز سایپادک یا یک تعمیرگاه مراجعه نمایید.

- باد بیش از حد مجاز لاستیک ها، باعث کوبش در هنگام رانندگی، ایجاد مشکلاتی در کنترل خودرو و فرسایش شدید لاستیک در وسط آن می گردد و احتمال واژگون شدن خودرو در خطرات جاده ای افزایش می یابد.

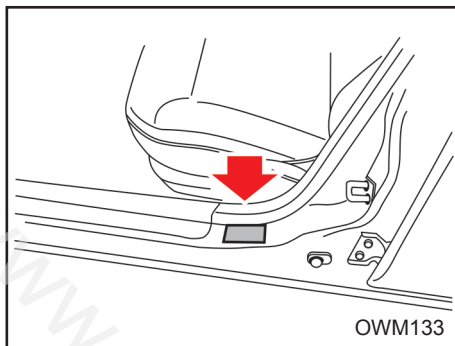

⚠ هشدار

فشار باد بیشتر یا کمتر از حد مجاز لاستیک علاوه بر آنکه باعث کاهش عمر لاستیک می شود، بر کنترل خودرو در زمان رانندگی هم اثر نامطلوبی می گذارد.

همچنین احتمال ترکیدن یا بی باد شدن ناگهانی لاستیک وجود دارد که موجب عدم کنترل خودرو می گردد

هنگام جابجا کردن لاستیک های رادیال که آج لاستیک آنها به صورت غیرمقارن یا جهت دار است، چرخ ها را فقط با چرخ همان سمت تعویض کنید.

🚗 نکات زیست محیطی

لاستیک

- اگر فقط یک لاستیک خودرو به اندازه ۶ درجه psi (تقریباً معادل ۰/۴ بار) کم باد بوده و فشار باد بقیه چرخ های آن تنظیم شده باشد، در این صورت باز هم مصرف سوخت آن خودرو به اندازه ۳ درصد افزایش یافته و عمر مفید تایر کم باد کاهش خواهد یافت.

- با تنظیم فشار باد لاستیک ها، می توان مصرف سوخت را تا ۶ درصد کاهش دهیم.

⚠ توجه

در هنگام تعویض لاستیک ها، هرگز انواع مختلف لاستیک (رادیال، بایاس و ...) را همزمان با هم به کار نبرید و دقت نمائید که لاستیکهای چهار چرخ خودرو دارای اندازه، طراحی و ساختار یکسان باشند. تنها از لاستیکهایی که نوع آنها توسط کارخانه توصیه شده است استفاده نمائید.

مراقبت از لاستیک ها و چرخ ها

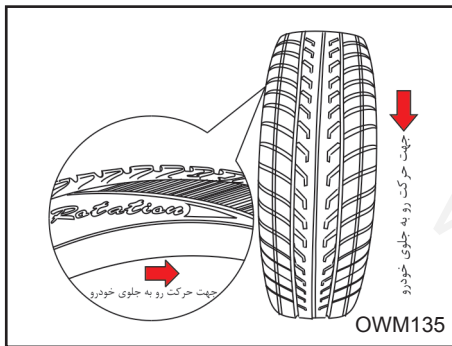

OWM135

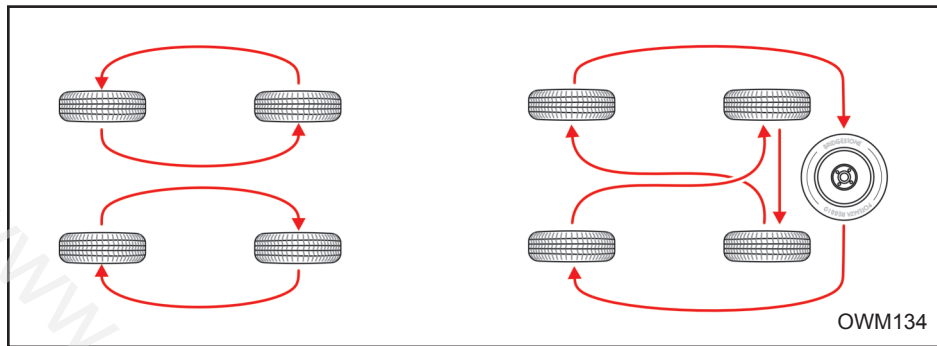

OWM134

شده اند. ولی به مرور زمان به بالانس مجدد نیاز دارند.

اگر در طول رانندگی متوجه لرزش در خودرو شدید، خودروی خود را برای بازدید چرخ ها به نمایندگی مجاز شرکت سایپادک منتقل نمایید.

هر بار که لاستیک از داخل رینگ چرخ بیرون بیاید باید مجدداً بالانس شود.

در خودرو های مجهز به تایرهای جهت دار (Directional)، نصب تایر به گونه ای انجام پذیرد که جهت فلش روی لاستیک با جهت حرکت رو به جلوی خودرو هماهنگ و همسو باشد. در این حالت اگر از جلوی خودرو به تایر نگاه کنیم شیارها می بایست به شکل V یا Y قرار گیرند.

در صورتی که متوجه هر یک از علائم مذکور شدید، لاستیک را تعویض نمایید. هنگامی که جابجائی چرخ ها انجام شد، فشار باد لاستیک های جلو و عقب را به میزان توصیه شده تنظیم کرده و مهره چرخ ها را محکم نمایید.

هر زمان که چرخ ها را با یکدیگر جابجا می نمایید، سایش لنت های ترمز را بازدید نمایید.

زاویه چرخ ها و بالانس بودن آنها

علاوه بر تنظیم فشار باد لاستیک ها، تصحیح زاویه چرخ ها عامل دیگری است که به کاهش فرسایش لاستیک ها کمک می نماید. تصحیح زاویه چرخ های خودروی شما باید هر ۲۴ ماه یا هر ۲۰ هزار کیلومتر صورت پذیرد.

لاستیک های خودروی شما در کارخانه بالانس

جابجا کردن چرخ ها

برای آنکه فرسایش لاستیک ها به صورت یکنواخت انجام پذیرد توصیه می شود که چرخ ها را هر ۱۰ هزار کیلومتر با یکدیگر جابجا نمایید. اگر فرسایش بیش از اندازه وجود دارد، جابجا کردن چرخ ها را زودتر انجام دهید.

هنگام جابجا کردن چرخ ها بالانس بودن آنها را بررسی نمایید. همچنین بررسی نمایید که فرسایش و خوردگی ناهموار و نابرابر وجود نداشته باشد. غالباً فرسایش غیرعادی در اثر فشار باد نامناسب لاستیک ها، تنظیم نامناسب زاویه چرخ ها، بالانس نبودن آنها، ترمزهای شدید یا گردش های تند و داغ کردن رینگ چرخ به وجود می آید.

دقت نمایید که نشانه ای از تورم، در قسمت آج لاستیک یا دوطرف لاستیک وجود نداشته باشد.

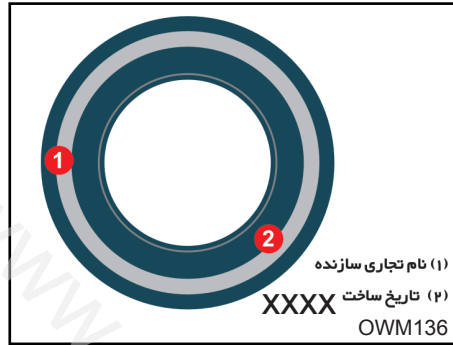
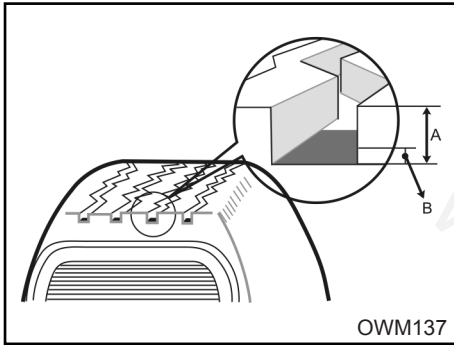

زمان تعویض لاستیک و نشانگر سائیدگی لاستیک

بر روی عاج اکثر لاستیکهای تولید شده، نشانگر حد نهایی سایش وجود دارد. این نشانگر به صورت برجستگی در فواصل مشخص قسمت عمیق عاج های لاستیک وجود دارد. چنانچه عمق عاج لاستیک در اثر سایش با این نشانگرها هم سطح شود، زمان تعویض لاستیک فرا رسیده است.

در صورتیکه به هر دلیلی لاستیک، دچار فرسایش زودرس، ترک خوردگی بر روی دیواره یا بروز مشکل در عاج ها شده است می بایست سریعتر تعویض گردد.

عمر مفید لاستیک

زمان ساخت لاستیک بر روی دیواره لاستیک با کد ۴ رقمی حک شده است. دور رقم سمت چپ، مربوط به هفته ساخت و دو رقم سمت راست، مربوط به سال ساخت است. (بطور مثال: ۳۰۱۰ نشان دهنده ساخت لاستیک در هفته سی ام سال ۲۰۱۰ میلادی می باشد).

به عنوان یک قاعده کلی نباید با لاستیکی که بیش از ۶ سال از تاریخ ساخت آن گذشته است (حتی اگر به ظاهر سالم باشد) رانندگی کرد. این قاعده شامل حال لاستیک زاپاس نیز می شود.

تعویض چرخ ها

هنگام تعویض یک چرخ، اطمینان حاصل نمائید که چرخ جدید از نظر قطر، پهنا، بیرون آمدگی چرخ از بدنه و سایر مشخصات ابعادی، منطبق با اندازه چرخهای تأیید شده توسط کارخانه است.

نگهداری از باتری

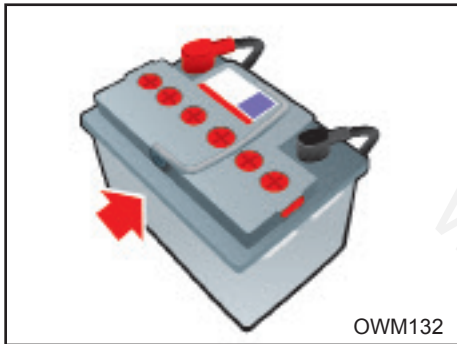

نگهداری باتری

- باتری را در جایش محکم و ایمن نمایید.
- باتری را باید کاملاً خشک و تمیز نگه داشت.
- دقت نمائید قطب‌ها و اتصالات باتری تمیز و محکم باشند.
- اگر بر روی باتری و قطب‌های آن الکترولیت ریخت، سریعاً آنرا با استفاده از آب شستشو دهید.
- اگر از خودرو برای مدت طولانی استفاده نمی‌کنید، کابل‌های مثبت و منفی را از روی آن باز نمایید.
- بطور مرتب سطح الکترولیت را در باتری بازدید نمایید.

- هنگامی که باتری با بدنه پلاستیکی را حمل می‌کنید، احتیاط نمائید به بدنه آن فشار وارد نشود زیرا ممکن است اسید نشت کرده و باعث آسیب دیدن پوست شما گردد.

- هیچ‌گاه وقتی که کابل‌های باتری متصل هستند، اقدام به شارژ کردن آن ننمایید.

نکات زیست محیطی

باتری

از مهم‌ترین آلاینده‌های باتری خودرو سرب و اسید سولفوریک می‌باشد لذا باتری‌های کهنه و بی‌استفاده را نباید در طبیعت رها نمود بلکه باید آنها را در اختیار مراکز مجاز قرار دهیم.

توجه

در صورت دشارژ باتری و یا بروز هرگونه علائم غیر عادی به نمایندگی مجاز سایپا یدک مراجعه نمایید.

باتری

همواره قبل از کار کردن با باتری دستورالعمل‌های زیر را به خاطر بسپارید:

- هر گونه سیگار، آتش و یا جرقه را از باتری دور نگهدارید.

- هیدروژن‌گازی شدیداً قابل اشتعال می‌باشد. این گاز مرتباً، در هر خانه (سلول) باتری وجود دارد و در معرض شعله یا جرقه منفجر می‌شود. اگر الکترولیت با چشمان شما تماس پیدا کند، آنها را حداقل ۱۵ دقیقه با آب شستشو دهید و سریعاً برای انجام فعالیت‌های درمانی اقدام نمایید. در صورت امکان تا پیش از رسیدن کمک‌های پزشکی از اسفنج یا پارچه‌ای نمناک برای پاک کردن چشمان خود استفاده نمایید.

- در صورتی که الکترولیت با پوست شما تماس پیدا کرد، آنرا کاملاً با آب بشویید. در صورتی که احساس درد یا سوختگی دارید، اقدامات درمانی لازم را انجام دهید.

- باتری را دور از دسترس کودکان نگه دارید، زیرا داخل باتری، اسیدسولفوریک وجود دارد.

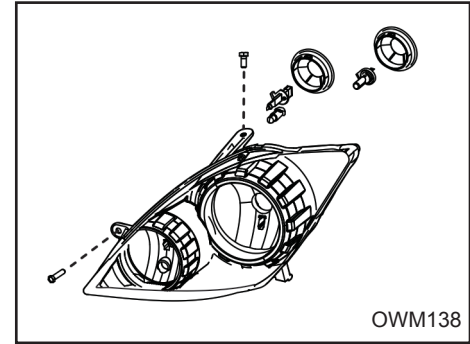

تعویض لامپ چراغ جلو

- ۱- درب محافظه موتور را باز نمائید.
- ۲- مجموعه چراغ را با باز کردن ۲ عدد پیچ به طرف بیرون کشیده و از روی بدنه جدا نمائید.
- ۳- کانکتور برق را از مجموعه چراغ جدا نمائید.
- ۴- درپوش روی لامپ را در جهت خلاف عقربه های ساعت بچرخانید و باز نمائید.
- ۵- کانکتور لامپ را جدا نمائید.
- ۶- برای جدا کردن لامپ چراغ جلو، انتهای خار فلزی را فشار داده واز محل قرارگیری خود خارج نمائید
- ۷- لامپ را از محل خود روی مجموعه چراغ جلو بیرون بکشید.
- ۸- لامپ جدیدی را روی مجموعه چراغ جلو نصب نموده و توسط خار فلزی لامپ را در جایش ثابت نمائید.

⚠ هشدار

لامپ های هالوژن

- هنگام تعویض لامپ از عینک ایمنی استفاده نمائید.
- قبل از کار بر روی لامپ ها، اجازه دهید خنک شوند.
- لامپ های هالوژنی حاوی گاز فشرده هستند. در صورتی که لامپ هالوژنی بشکند، منفجر شده و خرده شیشه به اطراف پراکنده می کند.
- همیشه با لامپ های هالوژن بسیار با دقت کار کنید، تا از ضربه دیدن و سوانح ناشی از آن جلوگیری شود.

⚠ هشدار

- احتیاط نمائید هنگامی که لامپ روشن است با مایعات تماس پیدا نکنند.
- هرگز لامپ را با دست بدون پوشش لمس نکنید، هر نوع آلودگی و چربی باقی مانده روی لامپ ممکن است سبب شود لامپ هنگامی که روشن شود، بیش از اندازه داغ شده و در نتیجه منفجر گردد.
- توجه داشته باشید تنها هنگامی که لامپ در داخل مجموعه چراغ جلو و در جایش نصب شده، می توان آن را روشن کرد

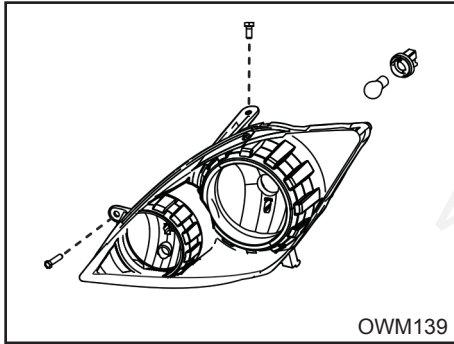

تعویض لامپ چراغ راهنمای جلو

- ۱- مجموعه چراغ جلو را از بدنه باز نمائید.
- ۲- سرپیچ لامپ چراغ راهنما را به سمت بیرون بکشید و از مجموعه چراغ جلو جدا نمائید.
- ۳- برای بیرون آوردن لامپ، آنرا از سرپیچ بیرون بکشید.
- ۴- لامپ جدید را گرفته و آنرا داخل سرپیچ نمائید.

تعویض لامپ ها

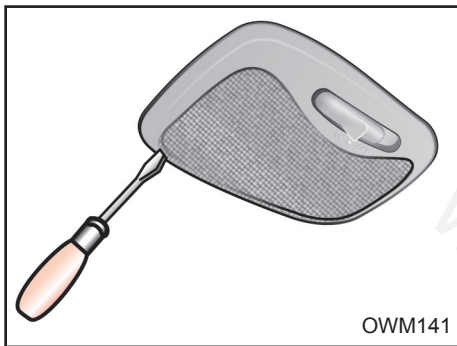

تعویض چراغ داخل اتاق

- ۱- با استفاده از یک پیچ گوشتی دو سو، به آرامی و با حرکت اهرم مانند (مطابق شکل) طلق را از محفظه روی چراغ جدا نمایید.
- ۲- گیره فنری (از نوع فلزی) را به سمت بالا فشار داده تا لامپ خارج گردد.
- ۳- یک لامپ جدید را در جای خود نصب کنید. راحت ترین روش برای این کار این است که ابتدا لامپ را داخل گیره فنری قرار دهید، سپس انتهای دیگر را بلغزانید تا در جایش قرار گیرد.
- ۴- برآمدگی طلق را با شیارهای محفظه چراغ سقفی هم راستا نموده و فشار دهید تا در جایش قفل شود.

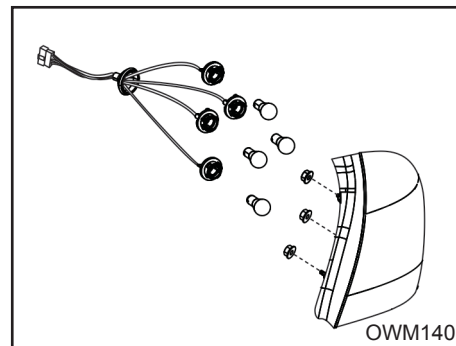

تعویض لامپ چراغ عقب

- ۱- موکت کف صندوق عقب را کنار بزنید و ۳ عدد مهره اتصال مجموعه چراغ عقب به بدنه را باز نمائید.
- ۲- با دقت مجموعه چراغ ها را از خودرو جدا نمائید.
- ۳- سرپیچ چراغ را در جهت عکس چرخش عقربه های ساعت، بپیچانید تا باز شود، سپس آنرا از محفظه بیرون بیاورید.
- ۴- لامپ را کمی فشار داده و یک چهارم دور عکس جهت عقربه های ساعت چرخانده و لامپ را از سرپیچ بیرون بیاورید.
- ۵- لامپ جدید را داخل سرپیچ گذاشته و مقداری فشار دهید، سپس یک چهارم دور در جهت عقربه های ساعت بچرخانید تا در جایش قفل شود.

تعویض روغن ها

مشخصه روانکارهای توصیه شده

برای کمک به داشتن موتور و قوای محرکه سالم، با توان ثابت و عمر بیشتر، تنها از روانکارهای توصیه شده با کیفیت مناسب استفاده نمائید. استفاده از روانکارهای توصیه شده باز دهی موتور و قوای محرکه را بهبود بخشیده و در نتیجه باعث بهبود مصرف سوخت می گردد. این روانکارها صرفاً در این خودرو توصیه شده است.

مشخصات روغن های توصیه شده:

روغن / موارد کاربرد	نوع روغن
روغن گیربکس	API:GL4 mineral SAE: 75W90 **SAE: 80W90
روغن موتور	API:SJ SAE:10 W 40
روغن ترمز	SAEJ1703, DOT-3
گریس نسوز	NLGI NO.2
روغن فرمان هیدرولیک*	DEXRON II PSF-III

** پیشنهاد میگردد گریدهای ستاره دار در مناطق گرمسیر مورد استف.اده قرار گیرد.

توجه

استفاده از روغن موتور با سطح کیفی توصیه شده شرکت سایپا و تعویض آن طبق جدول سرویسهای ادواری (مشروح در فصل گارانتی همین دفترچه) منجر به افزایش عمر مفید قطعات مجموعه موتور شده و از آسیب دیدگی آنها جلوگیری خواهد شد. لذا ضروری است ضمن رعایت موارد فوق از روغن موتور توصیه شده سایپا که با شرایط آب و هوایی ایران سازگاری داشته و با آرم سایپا در کلیه نمایندگی های مجاز و فروشگاه های سایپا یدک قابل تهیه می باشد استفاده گردد. شایان ذکر است در صورت عدم استفاده از روغن موتور توصیه شده و بروز مشکل فنی در مجموعه موتور خودرو، گارانتی مجموعه موتور خودرو ابطال می گردد.

جهت اطلاع از اعداد ویسکوزیته پیشنهاد شده توسط استاندارد SAE برای روانکارها، به جدول روبرو مراجعه نمایید

*مطابق با مدل خودرو

نگهداری بدنه خودرو

نکات زیست محیطی

با تمیز نگه داشتن و رسیدگی به رنگ خودرو در زیبایی محیط زیست شهری سهمیم باشیم.
رنگ خودرو
از مهم‌ترین آلاینده‌های رنگ خودرو، کرم (Cr) می‌باشد لذا در هنگام استفاده از رنگ خودرو بویژه در تعمیرگاه‌ها و نمایندگی‌ها مراقب نشت و ریزش آن به آب و خاک باشیم.

توجه

- پاک کردن گرد و غبار و کثیفی با پارچه خشک از روی بدنه می‌تواند باعث خراشیدگی سطح رنگ آن شود.
- از برس‌های سیمی، پاک‌کننده‌هایی با خاصیت خوردندگی، شوینده‌های قوی که دارای مقدار زیاد آلکالاین یا مواد شیمیایی فعال هستند، برای شستن قطعات با روکش کروم یا آلومینیومی استفاده ننمایید.
در صورت استفاده از این مواد، احتمال صدمه دیدن پوشش‌های محافظ و تغییر رنگ آنها وجود دارد.

واکس بدنه

همیشه پیش از واکس زدن، بدنه خودرو را بشوئید و خودرو را هنگامی واکس بزنید که قطرات آب بر روی آن باقی نمانده باشد.
از ماده جلادهنده (پولیش) جامد یا مایع با کیفیت خوب استفاده نموده و به توصیه‌های شرکت سازنده عمل نمائید.
همه قسمت‌های فلزی تزئینات داخلی را نیز پولیش نمائید تا از سطوح آنها محافظت شود.
پاک کردن روغن، قیر و موادی مانند آن باعث پاک شدن پولیش آن محل بر روی بدنه خودرو می‌شود. بنابراین حتماً آن قسمت را پولیش نمائید (حتی اگر سایر قسمت‌های بدنه خودرو نیاز به پولیش نداشته باشند).

احتیاط

- پس از شستشو خودرو، در حالیکه با احتیاط و آهسته رانندگی می‌کنید، با گرفتن ترمز بررسی نمائید که توانایی و عملکرد آن در اثر رطوبت دچار مشکل نشده باشد. در صورتی که لنت‌های ترمز خیس شده باشند با چند ترمز آهسته، ضمن حرکت رو به جلوی خودرو، لنتها را خشک نمایید.

توجه

برای شستشو بدنه خودرو از صابون‌های قوی، پاک‌کننده‌های شیمیایی یا آب داغ استفاده ننمائید. همچنین خودرو را در زیر نور مستقیم خورشید یا هنگامی که بدنه آن داغ است، نشوئید.
دقت نمائید که پس از شستشوی خودرو، اثری از مواد شوینده بر روی بدنه آن باقی نماند. برای این منظور سطح خودرو را با آب خنک یا ولرم به صورت کامل بشویید.

احتیاط

- شستشوی محفظه موتور با آب ممکن است باعث ایجاد اختلال در کار بعضی از مدارهای الکتریکی آن شود. هنگام شستشو محفظه موتور با آب، بسیار احتیاط نمائید.

ترمیم آسیب دیدگی سطح بدنه خودرو

خراش های عمیق یا پدیدگی های بوجود آمده در سطح رنگ خودرو باید سریعاً ترمیم شوند، زیرا قسمتی از فلز که رنگ آن از بین رفته است به سرعت زنگ زده و می تواند در اثر پیشروی منجر به هزینه های سنگین تعمیراتی شود.

توجه

در صورتی که بدنه خودروی شما صدمه دیده و نیاز به هر گونه تعمیراتی دارد، اطمینان حاصل نمائید که تعمیرگاه مربوطه، از مواد ضدزنگ بر روی قسمت های تعمیر شده یا تعویض شده استفاده نماید.

احتیاط

پس از شستشوی خودرو باید آهسته رانندگی کرده، ترمز بگیرید و از خشک شدن لنت های ترمز اطمینان حاصل نمائید.

تمیز کردن زیر خودرو

اگر چه کف خودرو با مواد ضدزنگ پوشانده شده است، لیکن مواد خورنده که در جاده ها برای آب کردن برف و یخ استفاده می شود، می تواند باعث زنگ زدن سریع لوله های بنزین، سیستم اگزوز، سینی کف اتاق و کارتل شود. برای جلوگیری از این مسئله، کف خودرو را ماهی یکبار و به خصوص در انتهای فصل زمستان با آب سرد یا ولرم بشویید. به شستن این قسمت ها توجه خاصی نمائید زیرا در معرض دید نیستند و احتمال دارد متوجه خرابی آن نشوید. سینی کف لبه های زیرین درها و اجزاء شاسی خودرو دارای سوراخ های آبریز می باشند. این سوراخ ها نباید مسدود شوند. زیرا آب جمع شده در این قسمت ها می تواند باعث زنگ زدگی شود. اگر این قسمت ها را فقط خیس کرده و به صورت کامل پاک نمائید، شرایط بدتری به وجود می آید.

توجه

در هنگام پاک کردن سطح داخلی شیشه عقب، نباید آنرا بخراشید یا با چیزی تیز بر روی آن بکشید، زیرا ممکن است شبکه گرمکن شیشه عقب صدمه ببیند.

نگهداری تزئینات داخل خودرو

هشدارهای کلی

دقت نمائید مواد خورنده مانند عطرها یا کرمهای آرایشی بر روی داشبورد نریزد، زیرا می توانند باعث آسیب دیدن یا از بین رفتن رنگ آن شوند. در صورتی که یکی از این مواد بر روی داشبورد ریخت، سریعاً پاک نمائید.

تمیز کردن پارچه های تودوزی

ابتدا گرد و غبار روی پارچه را پاک کرده و سپس بوسیله شامپو فرش خوب تمیز نمائید. لکه هایی را که روی پارچه ها می افتد سریعاً به وسیله لکه بر پارچه، پاک نمائید. اگر این لکه ها را سریعاً پاک نمائید، احتمال دارد که روی پارچه باقی مانده و حتی رنگ آن را تغییر دهند.

احتیاط

استفاده از هر پاک کننده و روشی جز آنچه توصیه شده است، می تواند باعث صدمه دیدن پارچه و یا کاهش مقاومت در برابر سوختن آن شود.

نگهداری تزئینات داخل خودرو

بازیافت و مصرف بخار بنزین اثر کنترلی محسوسی به واسطه جلوگیری از انتشار بخار سمی در محیط زیست خواهد داشت. زمان تعویض کنیستر مطابق استانداردهای معتبر صنایع خودرو سازی در صورت منفی بودن نتیجه تست عملکرد توسط مراکز معاینات فنی خودرو، ۳۰ هزار کیلومتر در شرایط عمومی، ۲۴ ماه بعد از زمان نصب می‌باشد.

هشدارهای کلی

دقت کنید که به کار بستن توصیه‌های سازنده، هنگام استفاده از مواد شیمیایی پاک کننده و پولیش، اهمیت فراوانی دارد. تمام هشدارهای توصیه شده بر روی برچسب ها را بخوانید.

نکات زیست محیطی

کولر خودرو

یکی از مهم‌ترین آلاینده‌های سیستم‌های خنک‌کننده، گازهای مخرب لایه‌ی ازن (مانند گاز فرئون) می‌باشد. خوشبختانه در خودروهای تولیدی شرکت سایپا، گاز R1۳۴ جایگزین گازهای مخرب لایه ازن گردیده است که فاقد اثرات مخرب بر لایه ازن می‌باشد

ترموستات

عملکرد مناسب ترموستات موجب عملکرد موتور در دمای بهینه ۲ درصد صرفه‌جویی در مصرف سوخت را به همراه دارد.

کنیستر

بنزین موجود در باک خودرو به واسطه ماهیت طبیعی آن تخییر شده و در صورت ارتباط با هوای آزاد در آن منتشر می‌شود. انتشار بخار بنزین در هوا باعث آلودگی محیط زیست در اطراف خودرو می‌گردد. جهت رفع این مشکل وجود مجموعه‌ای با قابلیت جذب و بازیافت بخار بنزین ضروری است. در خودروها این فرآیند توسط کنیستر یا بخارگیر بنزین صورت می‌پذیرد. بخار بنزین از طریق شیلنگ به ورودی کنیستر منتقل و در حین عبور از لایه‌های کربن‌اکتیو جذب آن می‌شود. اثر کنیستر بر کاهش آلودگی محیط زیست

تمیز کردن شیشه‌های خودرو

اگر سطح شیشه‌های خودرو با لایه ای از گریس، روغن یا ماده جلادهنده پوشیده شود و دید مناسب از بین برود، شیشه باید توسط پاک کننده مناسب شیشه پاک گردد. برای این منظور به دستورالعمل موجود بر روی قوطی پاک کننده دقت نمائید.

نگهداری سطح بدنه خودرو

شستشو

برای حفاظت بدنه خودرو از زنگ زدگی و صدمه دیدن، حداقل ماهی یکبار آن را با آب ولرم یا سرد بشوئید.

توجه داشته باشید که هر گونه ماده باقی مانده و ذرات رسوب کرده از جمله نمک، گل و سایر مواد کثیف را پاک نمائید.

مطمئن شوید که سوراخ‌های تخلیه آب کف خودرو و لبه‌های تحتانی درها پاک و تمیز باشد. حشره، قیر، صمغ یا شیره درختان، فضله پرندگان، مواد صنعتی و سایر رسوبات، در صورتی که سریعاً از روی بدنه خودرو پاک نشوند، می‌توانند به سطح آن صدمه بزنند.

حتی اگر سریع اقدام نموده و سطح بدنه خودرو را با آب ساده و بدون مواد پاک کننده بشوئید، ممکن است بعضی از این رسوبات باقی بماند. در این حالت باید از صابون ملایم مخصوص شستشوی خودرو استفاده نمائید.



هشدارهای پلیسی جهت پیشگیری از سرقت خودرو

- در صورت اقدام به فروش خودرو از طریق انتشار آگهی در جراید، چنانچه خریدار جهت تست، رانندگی خودرو را به عهده دارد سعی کنید زمانی از خودرو پیاده شوید که خودرو خاموش شده و خریدار (راننده) از آن پیاده شده و سویچ را به شما مسترد نماید. در ضمن از قرار دادن اسناد مالکیت در داخل داشبورد هنگام تست خودرو (توسط خریدار) خودداری و بهتر است فردی از بستگان و دوستان نیز شما را همراهی نمایند.
- در هنگام خریداری خودرو حتماً کلیه سویچ ها را تحویل گرفته و چنانچه خودرو مجهز به سیستم ضد سرقت است از روشن شدن خودرو توسط کلیه سویچ ها مطمئن شوید.
- چنانچه قصد فروش خودرو را دارید و فروشنده چک تضمینی و یا مسافرتی ارائه می نماید قبل از بررسی اصالت چک از تحویل دادن خودرو به خریدار خودداری نمایید.
- اگر قصد خریداری خودروی دست دوم را دارید ابتدا هویت اصلی فروشنده و مالکیت براساس مطابقت مشخصات خودرو با اسناد را احراز نموده و سپس اقدام به خرید نمایید. در صورت امکان خودرو را از مراکز همگانی معاملات خودرو و با مشورت کارشناس بررسی اصالت آن مراکز، خریداری نمایید.
- چنانچه جهت فروش خودرو در روزنامه ها آگهی چاپ نمودید و خریداران به آدرس شما مراجعه و عنوان کردند خودرو آنها نزد شما بماند تا خودرو فروشی شما را امتحان کنند به هیچ وجه قبول نکنید چه بسا که خودروی ارائه شده آنها مسروقه باشد.

فصل ۹ - مشخصات خودرو



www.nasicoelec.ir

وزن ها (کیلوگرم)

وزن (کیلوگرم)	شرح
۱۰۰۰	مدل استاندارد (بدون آپشن) بدون بار
۱۳۵۰	با حداکثر بار مجاز

مشخصات خودرو

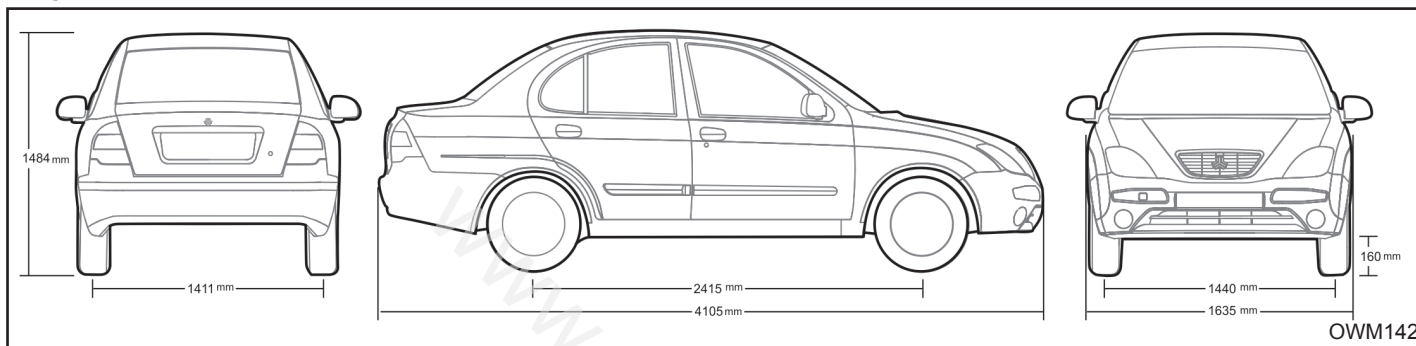

ابعاد (میلیمتر)

۴۱۰۵	طول خودرو
۱۶۳۵	عرض خودرو
۱۴۸۴	ارتفاع بدون باربند
۲۴۱۵	فاصله مرکز محور جلو تا مرکز محور عقب
۱۴۴۰	فاصله مراکز چرخ های جلو
۱۴۱۱	فاصله مراکز چرخ های عقب
۱۶۰	حداقل فاصله تا زمین

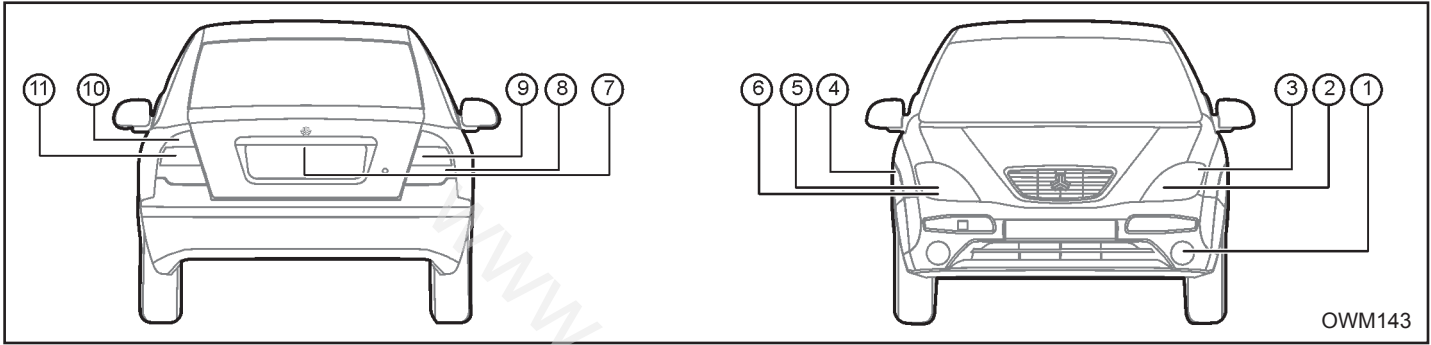

OWM143

مشخصات خودرو

چراغ ها

- ۱- چراغ مه شکن جلو *
 - ۲- چراغ جلو چپ
 - ۳- چراغ راهنما
 - ۴- چراغ راهنمای گلگیر
 - ۵- چراغ جلو راست
 - ۶- چراغ کوچک
 - ۷- چراغ پلاک
 - ۸- چراغ عقب
 - ۹- چراغ دنده عقب
 - ۱۰- چراغ مه شکن عقب
 - ۱۱- چراغ راهنما عقب
- * مطابق با مدل خودرو

توان مصرفی (وات)	لامپ مربوطه	شرح
۵۵/۵۵	جلو (نور بالا/ نور پایین)	چراغ های جلو
۵	کوچک	
۵	راهنمای گلگیر	
۲۱	راهنمای تغییر مسیر	
۵۵	مه شکن جلو*	
۵-۲۱	عقب و استپ	
۲۱	راهنمای عقب	
۲۱	دنده عقب	
۵	پلاک خودرو	
۲۱	مه شکن عقب	
۱۰	داخل اتاق	چراغ های داخل اتاق
۵	داخل صندوق عقب	

* مطابق با مدل خودرو

نسبت دنده	نوع دنده
۳/۴۵	دنده ۱
۱/۹۴	دنده ۲
۱/۳	دنده ۳
۰/۹۷	دنده ۴
۰/۷۸	دنده ۵
۳/۵۵	دنده عقب

ردیف	مشخصات موتور	واحد	مقادیر
۱	قطر سیلندر	mm	۷۵/۶
۲	کورس پیستون	mm	۸۳/۷
۳	حجم جابجایی موتور	cc	۱۵۰۳
۴	نسبت تراکم		۹/۷ :۱
۵	حداکثر قدرت موتور	hp/rpm	۸۷/۵۳۰۰
۶	حداکثر گشتاور	N.m/rpm	۱۲۶/۳۶۰۰
۷	نوع سوپاپها		SOHC
۸	تعداد سیلندرها		۴
۹	ترتیب احتراق سیلندرها		۱-۳-۴-۲
۱۰	استاندارد آلایندگی		یورو ۴
۱۱	دور آرام	rpm	۸۵۰

ظرفیتها (لیتر)

۳/۴	روغن موتور
۶/۴	مایع خنک کننده
۲/۵	روغن گیربکس
۴۱	باک بنزین

برچسب انرژی خودروهای بنزینی

گرید	مصرف سوخت (lit/100Km)	نام خودرو
E	۶/۹۵	تیبا

برچسب انرژی خودروهای دوگانه سوز

گرید	مصرف سوخت (lit/100Km)	نام خودرو (گاز طبیعی)
D	۷/۶۱	تیبا
گرید	مصرف سوخت (lit/100Km)	نام خودرو (بنزینی)
F	۷/۲۴	تیبا

مشخصات خودرو

سیستم الکتریکی

۵۰ آمپر ساعت	باتری	
۱۲ ولت ۹۰ آمپر	ولتاژ و شدت جریان آلترناتور	
۱۲ ولت ۰/۸۵ کیلو وات	استارت	
۰/۷ میلیمتر	فیلر دهانه شمع	شمع
FR8DE- BOSCH	نوع	

لاستیک ها

فشار باد لاستیک		ابعاد لاستیک	نوع موتور
عقب	جلو		
۲/۳ bar, ۳۳ psi	۲/۳ bar, ۳۳ psi	رینگ فولادی H ۱۳-۸۲ R ۱۷۵/۷۰	بنزینی
		رینگ آلومینیومی* H ۱۴-۸۲ R ۱۸۵/۶۰	
۲/۵ bar, ۳۶ psi	۲/۳ bar, ۳۳ psi	رینگ فولادی H ۱۳-۸۲ R ۱۷۵/۷۰	دوگانه سوز
		رینگ آلومینیومی* H ۱۴-۸۲ R ۱۸۵/۶۰	

* مطابق با مدل خودرو

ظرفیتها (لیتر)

۳/۴	روغن موتور
۶/۴	مایع خنک کننده
۲/۵	روغن گیربکس
۴۱	باک بنزین

برچسب انرژی خودورهای بنزینی (بر حسب L/100 km)

ترکیبی	بین شهری	شهری
۶/۹۵	۵/۶	۹/۲۵

برچسب انرژی خودورهای دوگانه سوز

گرید	مصرف سوخت (lit/100Km)	نام خودرو (گاز طبیعی)
D	۷/۶۱	تیبا

فصل ۱۰- گارانتی خودرو



۱۳۲ حقوق مشتریان
۱۳۴ گارانتی خودرو
۱۳۵ استثنائات گارانتی
۱۳۶ موارد نقض و ابطال گارانتی
۱۳۷ گارانتی رنگ خودرو
۱۳۸ عملیات مربوط به سرویس اولیه
۱۴۰ جدول سرویسهای ادواری
۱۴۲ برنامه سرویس و نگهداری در شرایط سخت

مشتری گرامی، جهت تکمیل خدمات خودروی خود، خرید و پیرسندگی از سرویس‌های گوناگون همچون تمدید گارانتی خودرو، انواع خدمات اضافی و ... به سایت www.saipayadak.org مراجعه و یا با شماره تلفن‌های ضروری موجود در سایت تماس کامل نمایید. تلفظ هنگام مراجعه به نمایندگی‌های مجاز شرکت سایپا، این کارت را همراه داشته باشید.

تلفن: ۶۱۶۱۶۱۶۱
۹۶۵۵۰

تیماس یا ما
استادخودرو و سایپا

www.saipayadak.org

سایپا کارت طلایی

نوع خودرو
شماره شناسی
نام مالک

جهت اطلاع از خدمات نمایندگی خودرو و آدرس آن، با نمایندگی‌های مجاز شرکت سایپا در سراسر کشور تماس بگیرید. به نمایندگی‌های مجاز (SAIPAYADAK) مراجعه و خدمات طلایی دریافت کنید.

سایپا کارت طلایی:

مشتری گرامی، ارائه خدمات پس از فروش مناسب و مطابق با نیازهای مشتریان از لویتهای اصلی گروه خودروسازی سایپا می باشد. در این راستا بسته های خدمات ویژه و جذابی همچون امداد تکمیلی، گارانتی خودرو در برابر تصادفات و سرقت ها، خدمات در محل مشتری، افزایش دوره گارانتی خودرو پس از پایان گارانتی عادی و موارد دیگری توسط این گروه بصورت تخصصی و مشتری مدار تهیه گردیده است که جهت اطلاع از موارد موجود و آتی و همچنین مزایای این خدمات از شما دعوت می گردد به سایت شرکت سایپا WWW.SAIPAYADAK.ORG و یا به نمایندگی های مجاز این شرکت در سراسر کشور مراجعه نمایید

سایپا یدک مبتکر طرحهای نوین خدماتی در صنعت خودرو کشور، در راستای نهادینه کردن فرهنگ مشتری محوری در سطح شبکه نمایندگیهای مجاز در سراسر کشور در نظر دارد مجموعه اطلاعات ضروری در خصوص حقوق فی مابین را به منظور ارائه خدمات پس از فروش اثربخش و متناسب با حد انتظار مالکین محترم تقدیم نماید. لذا با اعتقاد به این مجموعه قوانین و مقررات گارانتی بعنوان چارچوب تعیین کننده دامنه اختیارات طرفین بشرح ذیل ارائه میگردد که امیداست مثمر ثمر واقع گردد.



توجه

متعلقات الزامی همراه خودرو

متعلقات الزامی همراه خودرو از قبیل رادیو پخش، چرخ زاپاس، جک، آچار چرخ، کفیوش متحرک، مثلث خطر و سایر تجهیزات خودرو

ضوابط و مقررات خدمات پس از فروش و وظایف نمایندگیهای مجاز

- خدمات گارانتی منوط به انجام سرویس اولیه و ادواری می باشد که دوره زمانی و کیلومتر انجام آن باتوجه به نوع خودروی شما در این دفترچه ذکر شده است.

- استهلاک معمولی قطعات داخلی: تودوزی، روکش های صندلی، موکت کف، لامپ چراغها و همچنین بهای روغن موتور، واسکازین گیربکس، فیلتر روغن، فیلتر هوا و موارد مصرفی: لنت ترمز، صفحه کلاچ و تیغه برف پاک کن جز تعهدات گارانتی نمی باشد.

از آنجائیکه طبق مقررات گارانتی، کلیه قطعات تعویض شده در دوره گارانتی متعلق به شرکت خودروساز می باشد لذا نمایندگی از عودت قطعات داغی به شما مشتری گرامی معذور می باشد.

واحد پذیرش نمایندگی موظف است هزینه تقریبی ارائه خدمات فنی و قطعات یدکی مصرفی و زمان تحویل خودرو را به مالکین محترم اعلام نماید. مسئولیت عیب یابی، تعمیر و یا تشخیص تعویض قطعات معیوب بعده کارشناس فنی نمایندگی های مجاز می باشد. لذا در هنگام مراجعه به تعمیرگاه صرفا نسبت به اعلام عیوب خودرو خود اقدام فرموده، موضوع کارشناسی یا تعویض قطعات را به نمایندگان مجاز واگذار نمائید.

- نمایندگی موظف به پیش بینی تامین قطعات مورد نیاز بوده بنحوی که خودروی مشتری حداقل زمان توقف در نمایندگی راداشته باشد زیرا نمایندگی در مقابل توقف بی مورد خودرو مسئول می باشد.

حقوق مشتریان

نماینده‌گی موظف به استفاده از قطعات استاندارد و مورد تأیید شرکت می‌باشد.

تبعات ناشی از تعمیرات غیر استاندارد بعهدہ نمایندگی مجاز خواهد بود لذا جلب رضایت مشتریان و تحقق تعهدات نمایندگی به مشتریان از وظایف مهم نمایندگی مجاز می‌باشد.

نماینده‌گی مجاز موظف به ارائه فاکتور رسمی در قبال ارائه کلیه خدمات اعم از سرویس اولیه، گارانتی و غیر گارانتی می‌باشد و در صورت وجود هرگونه ابهام در شرح اقدامات انجام شده و یاهزینه تعمیرات اعم از قیمت قطعات و اجرت تعمیرات پاسخگو خواهد بود.

نمایندگان مجاز موظف به نصب تابلو رتبه بندی (رتبه ارزیابی نمایندگی در آن درج شده است) در محل پذیرش می‌باشد

نماینده‌گی مجاز موظف است در دوران وارانته تعمیرات را فقط براساس موارد ذکر شده در برگ پذیرش انجام دهند و از تعمیرات مازاد برآن خودداری نمایند.

- تعمیرگاههای مجاز موظفند صورتحساب مشتری را براساس فهرست زمان تعمیرات و همچنین نرخ ساعت تعمیرات تنظیم نمایند در صورت درخواست مشتری فهرست تعمیرات خود را به رؤیت ایشان برسانند.

- مجموعه های معیوب قبل از سرویس اولیه نیز بایستی تعمیر یا تعویض گردند.

- کلیه نمایندگیهای مجاز موظف به پذیرش خودرو جهت سرویس اولیه و گارانتی در روز مراجعه می‌باشند.

- هرگونه عیب و نقص و خسارت مالی و جانی وارده به مصرف کننده و اشخاص ثالث که بدلیل تعویض یا نصب قطعات در سیستمهای جانبی و یا دریافت خدمات خارج از شبکه خدمات پس از فروش سایپا یدک در طی دوران گارانتی ایجاد شود، مشمول گارانتی نبوده و هیچگونه حقی برای مصرف کننده و اشخاص ثالث در برابر شرکت سایپا و یا شرکت سایپا یدک ایجاد نمی‌کند.

- هرگونه عملیات لازم تحت عنوان گارانتی می‌بایست توسط نمایندگی مجاز سایپا یدک صورت پذیرد.

- خدمات گارانتی محدود به تعویض و یا تعمیر قطعات معیوب (بنا به تشخیص شرکت سایپا یدک) و دستمزد مربوطه می‌باشد.

- تعویض یا تعمیر قطعات تحت عنوان گارانتی نمی‌تواند موجب تمدید دوره گارانتی خودرو گردد.

- برای دریافت خدمات سرویس اولیه و گارانتی حتماً از طریق نمایندگیهای مجاز و یا تعمیرگاههای مرکزی شرکت اقدام شود. این شرکت در قبال هزینه های صرف شده از طریق تعمیرکاران متفرقه هیچگونه مسئولیتی ندارد.

”جهت اطلاع از متن کامل آیین نامه اجرایی و قانون حمایت از حقوق مصرف کنندگان خودرو از سایت اینترنتی www.saipayadak.org بازدید نمایید.”

گارانتی خودرو

گارانتی خودرو

خودروی شما مطابق زمان و کیلومتر (هر کدام زودتر فرا رسد) مندرج بر روی کارت خدمات خودرو، به شرط انجام به موقع سرویس اولیه و سرویس های ادواری، مطابق شرایط درج شده در این دفترچه، توسط شرکت سایپا یدک، گارانتی می گردد.

سرویس اولیه

انجام سرویس اولیه این خودرو، بین کیلومتر ۴۵۰۰ تا ۵۵۰۰ و یا ۶ ماه پس از تاریخ شروع گارانتی (هر کدام زودتر فرا رسد) الزامی بوده و عدم انجام سرویس اولیه در محدوده های زمانی و مسافتی مذکور، منجر به ابطال گارانتی خودرو می گردد.

تبصره ۱: انجام بازدیدهای سرویس اولیه فقط یک بار و به صورت رایگان صورت می پذیرد.

تبصره ۲: هزینه مواد مصرفی و اجرت تعویض آنها (روغن موتور، فیلتر روغن و فیلتر هوا*) در سرویس اولیه به عهده مشتری می باشد.

سرویس های ادواری :

انجام سرویس های دوره ای مطابق با جدول مندرج در همین دفترچه الزامی بوده و عدم انجام آن ها در شبکه نمایندگی های مجاز سایپا منجر به ابطال گارانتی خودرو می گردد.

تبصره ۱: اجرت انجام سرویس های ادواری و هزینه مواد مصرفی مورد استفاده در این سرویس ها بر عهده مشتری می باشد. خدماتی که هزینه آنها بر عهده بسته خدمت (کارت نارنجی) می باشد، نیازی به پرداخت وجه از طرف مشتری نیست.

تبصره ۲: اولین سرویس دوره ای می تواند هم زمان با سرویس اولیه انجام شود.

کارت خدمات خودرو

کارت خدمات خودرو که در هنگام تحویل خودرو به مشتری ارائه می گردد، کارتی است که به منظور استفاده از خدمات خودرو ثبت مکانیزه و سیستمی سوابق تعمیراتی خودرو تهیه شده است.

تبصره ۱: همراه داشتن کارت خدمات خودرو به هنگام مراجعه به نمایندگی های مجاز شرکت سایپا یدک جهت استفاده از خدمات گارانتی الزامی است.

تبصره ۲: کارت خدمات بصورت سالم تحویل مشتری می گردد و در صورت بروز هر گونه ایراد فیزیکی و اختلال سیستمی در کارت خدمات، هزینه صدور مجدد کارت بر عهده مشتری خواهد بود.

* در صورت نیاز تعویض گردد.

موارد زیر خارج از تعهدات گارانتی می باشد:

۱- تعمیرات ناشی از فرسودگی متداول خودرو (منظور از فرسودگی متداول، خرابی های ناشی از عدم انجام تعمیرات و نگهداری مناسب، عدم انجام بازدیدهای ادواری، فرسودگی لاستیک و مواردی نظیر لامپ و فیوز می باشد).

۲- هزینه های مربوطه به عملیات سرویس و نگهداری خودرو، تنظیمات رایج و سرویس های ادواری

۳- هر گونه صدمات ناشی از عوامل که مرتبط با ساختار خودرو نباشد شامل تصادفات، سنگ خوردگی، خراش، سرقت، آتش سوزی و بلایای طبیعی و غیر مترقبه، جنگ، اغتشاش و آشوب.

۴- اقلام ضمانت در خودرو شامل کلیه اجزاء، قطعات و مجموعه های خودرو به جز قطعات و مواد مصرفی و استهلاکی می باشد.

لیست قطعات و مواد مصرفی در خودرو که مشمول ضمانت نمی باشند:

روغن ها نظیر روغن موتور، گیربکس، ترمز و هیدرولیک
مایعات نظیر مایع ضد یخ، مایع شیشه شوی
فیلتر ها نظیر فیلتر بنزین، فیلتر هوا و فیلتر روغن

سرویس اولیه و گارانتی موارد نقض و ابطال گارانتی خودرو



هشدار

موارد منجر به جرح سر نشین

مشاهده شده است جهت تمیز ماندن موکت کف اقدام به نصب مشمع در کف اتاق می نمایند که به دلیل عدم رعایت گشتاور در مونتاژ مجدد صندلی و کمر بند ایمنی در هنگام حادثه باعث مجروح شدن سرنشینان شده است.

موارد منجر به آتش سوزی خودرو

- ۱- مشاهده شده است به هنگام نصب روکش صندلی، دسته سیم بین اتصالات و بدنه خودرو قرار گرفته که این امر موجب آتش سوزی خودرو میگردد.
- ۲- مشاهده شده است به هنگام نصب دزدگیر تغییراتی در سیم کشی و مدارات الکتریکی خودرو می دهند که این امر موجب آتش سوزی خودرو میگردد.
- ۳- استفاده از وسایل غیر استاندارد مانند (فیوزها، باندها، چراغ های جلو و عقب و راهنما و ...)
- ۴- استفاده از وسایل غیر استاندارد در محل فنک مانند (مدولاتور FM، دستگاه تصفیه هوا، چراغ شارژی، ...) که این امر موجب آتش سوزی خودرو میگردد.

تحت شرایط زیر گارانتی خودرو از درجه اعتبار ساقط شده و شرکت سایپا یدک هیچگونه تعهدی در خصوص خودروی مشتری نخواهد داشت:

- ۱- استفاده از قطعاتی که مورد تایید شرکت سایپا یدک نباشد.
- ۲- ایجاد تغییرات بر روی خودرو، بدون تایید و موافقت شرکت سایپا یدک
- ۳- عدم انجام سرویس اولیه و سایر سرویس های ادواری مندرج در همین دفترچه
- ۴- هرگونه تغییر در سیم کشی و مدارات الکتریکی خودرو (سوئیچ قطع کن صفحه کیلومتر، تغییر به دلیل نصب دزدگیر و ...)
- ۵- هرگونه عیب و نقص و خسارات مالی و جانی به مصرف کننده و اشخاص ثالث که بدلیل تعویض یا نصب قطعات در سیستمهای جانبی و یا دریافت خدمات خارج از شبکه خدمات پس از فروش سایپا یدک در طی دوره گارانتی ایجاد شود، مشمول گارانتی نبوده و هیچگونه حقی برای مصرف کننده و اشخاص ثالث در برابر شرکت های سایپا و سایپا یدک ایجاد نمی کند.
- ۶- در صورتیکه هر کدام از قطعات مربوط به سیستم کیلومترشمار دستکاری شود بگونه ای که اختلاف پیمایش در سیستم خودرو رویت گردد.
- ۷- هر گونه تغییر در سیستمهای الکتریکی و الکترونیکی خودرو مانند نصب دزدگیر، سیستمهای صوتی، تغییر در سیم کشی که منجر به بروز ایراد در خودرو گردد.

موارد نقض گارانتی

۸- تعویض اتاق کامل در اثر تصادف شدید.

محدودیت های گارانتی خودرو

- ۱- خدمات گارانتی محدود به تعمیر و یا تعویض قطعه معیوب می باشد که هزینه آن بر عهده شرکت سایپا یدک می باشد. همچنین تشخیص عیب قطعه و تصمیم گیری در خصوص تعمیر یا تعویض آن بر عهده شرکت سایپا یدک است.
- ۲- قطعات تعویض شده در دوره گارانتی خودرو، متعلق به شرکت سایپا یدک می باشند.
- ۳- تعمیر یا تعویض قطعات تحت عنوان گارانتی نمی تواند موجب تمدید دوره گارانتی خودرو گردد.
- ۴- لیست قطعاتی که به عنوان قطعات مصرفی و استهلاکی نبوده ولی عمر کارکرد آن ها کمتر از مدت زمان معین در دوران ضمانت خودرو می باشد که برای این گونه قطعات می بایست ضمانت کارکرد مطابق با زمان اعلامی در جدول ذیل لحاظ گردد:

صفحه کلاچ	باتری	
	لنت ترمز	تسمه ها
تیغه برف پاک کن	شمع موتور	حداقل کارکرد معادل ده هزار کیلومتر از تحویل خودرو
حسگر دوم اکسیژن	کربن کنیستر	حداقل ۱۸ ماه یا ۳۰ هزار کیلومتر
لاستیک تایر و سیستم پخش خودرو ضمانت به عهده شرکت عرضه کننده خودرو می باشد		۲۴ ماه یا ۴۰ هزار کیلومتر

تبصره - تعویض قطعات مصرفی و قطعات استهلاکی چنانچه ناشی از عیب کیفی و مونتاژی موجود در هر یک از مجموعه های خودرو باشد بصورت رایگان بوده و بر عهده عرضه کننده خودرو می باشد.

گارانتی رنگ خودرو

خودروی شما دارای ۳ سال گارانتی رنگ می باشد و در صورت بروز تغییراتی در رنگ خودرو نظیر ریزش رنگ، دو رنگ شدن، پوسته شدن، مشتری می بایست با مراجعه به یکی از نمایندگی های مجاز شرکت سایپا یدک، مراتب را سریعاً به اطلاع برساند.

تبصره ۱- ریزش مواد شیمیایی و آسیب های ایجاد شده در اثر نگهداری نامناسب خودرو، تحت پوشش گارانتی قرار نمی گیرند.

تبصره ۲- زدودن چربی و یا تمیز کردن قطعات مکانیکی، زیر اتاق خودرو، قطعات لولادار، قطعات پلاستیکی بیرونی رنگ شده به کمک موادی که مورد تایید فنی نیستند یا وسایل شوینده با فشار توصیه نمی گردد.

عملیات مربوط به سرویس اولیه به شرح زیر می باشد

سرویس های پیش بینی شده در این دفترچه با توجه به توصیه های کارخانه سازنده، این خودرو بوده و انجام به موقع سرویس اولیه و سرویس های ادواری شما را در نگهداری خودروی خود در وضعیت مطلوب یاری می نماید.

عملیات سرویس اولیه

۱. بازدید سیستم خنک کننده موتور
۲. بازدید وضعیت تسمه دینام و کولر و تنظیم آنها در صورت نیاز
۳. بازدید لقی پدال و تنظیم سیم کلاچ
۴. بازدید وضعیت عملکرد ترمزو کنترل سطح روغن ترمز (نشستی)
۵. بازدید وضعیت باک بنزین ، لوله ها ، شلنگ ها و اتصالات (نشستی)
۶. بازدید سیستم فرمان هیدرولیک (نشستی سیستم و همچنین اتصالات چهارشاخ بوسیله چرخش فرمان و وجود صدا چک شود).
۷. بازدید وضعیت گردگیرهای مجموعه های جعبه فرمان و پلوس
۸. بازدید وضعیت تایرها (تنظیم باد)
۹. بررسی نشستی از مجموعه موتور و گیربکس
۱۰. بازدید وضعیت باتری و اتصالات
۱۱. بازدید و کنترل گشتاور کلید اتصالات ایمنی

برنامه سرویس و نگهداری در شرایط عادی

ردیف	زمان انجام قسمت مربوطه	کیلومتر و یا مدت زمان کارکرد هر کدام زودتر اتفاق بیافتند									
		ماه									
		۹۶	۸۴	۷۲	۶۰	۴۸	۳۶	۲۴	۱۲		
		۸۰۰۰۰	۷۰۰۰۰	۶۰۰۰۰	۵۰۰۰۰	۴۰۰۰۰	۳۰۰۰۰	۲۰۰۰۰	۱۰۰۰۰	کیلومتر	
۱	تسمه دینام و کولر	R	I	I	I	R	I	I	I		
۲	روغن موتور	R	R	R	R	R	R	R	R		
۳	فیلتر روغن	R	R	R	R	R	R	R	R		
۴	روغن گیربکس	R	I	I	I	R	I	I	I		
۵	تسمه تایمینگ	I	I	R	I	I	I	I	I		
۶	شمع موتور	هر ۲۰۰۰۰ کیلومتر تعویض شود									
۷	فیلتر هوا	R	I	R	I	R	I	R	I		
۸	لوله های سوخت	I	I	I	I	I	I	I	I		
۹	وضعیت باتری	I	I	I	I	I	I	I	I		
۱۰	سیستم الکتریکی	I	I	I	I	I	I	I	I		
۱۱	لوله ها ، شیلنگها و اتصالات ترمز	I	I	I	I	I	I	I	I		
۱۲	پدال ترمز	I		I		I		I			
۱۳	ترمز دستی	I	I	I	I	I	I	I	I		
۱۴	پدال کلاچ	I	I	I	I	I	I	I	I		

برنامه سرویس و نگهداری در شرایط عادی

ردیف	زمان انجام	کیلومتر و یا مدت زمان کارکرد هر کدام زودتر اتفاق بیافتند									
		ماه	۱۲	۲۴	۳۶	۴۸	۶۰	۷۲	۸۴	۹۶	
	قسمت مربوطه	کیلومتر	۱۰۰۰۰	۲۰۰۰۰	۳۰۰۰۰	۴۰۰۰۰	۵۰۰۰۰	۶۰۰۰۰	۷۰۰۰۰	۸۰۰۰۰	
۱۵	روغن ترمز	I	I	I	I	I	I	R	I	I	
۱۶	بررسی وضعیت لنت ترمز جلو	I	I	I	I	I	I	I	I	I	
۱۷	بررسی وضعیت لنت ترمز عقب	I	I	I	I	I	I	I	I	I	
۱۸	روغن هیدرولیک فرمان	I	I	I	I	I	I	R	I	I	
۱۹	لوله ها و اتصالات فرمان هیدرولیک	I	I	I	I	I	I	I	I	I	
۲۰	اتصالات سیستم تعلیق جلو	I	I	I	I	I	I	I	I	I	
۲۱	مایع خنک کننده موتور	هر ۲۴ ماه یا ۴۰۰۰۰ کیلومتر تعویض شود									
۲۲	سیستم خنک کاری موتور (شامل بررسی سطح مایع خنک کننده)	I	I	I	I	I	I	I	I	I	
۲۳	سیستم تهویه مطبوع	I	I	I	I	I	I	I	I	I	
۲۴	فیلتر سوخت	R	R	R	R	R	R	R	R	R	
۲۵	فیلتر هوای تهویه (در صورت مجهز بودن)	R	R	R	R	R	R	R	R	R	

R = تعویض گردد.

I = بازدید و در صورت نیاز تنظیم ، تمیز یا تعویض گردد.

برنامه سرویس و نگهداری در شرایط سخت

برنامه سرویس و نگهداری در شرایط سخت

قطعات و سیستم‌های خودرو هنگامی که در شرایط سخت مورد استفاده قرار می‌گیرند، باید در فواصل کوتاه تری بازدید و تعویض شوند. برای فاصله زمانی بین بازدیدها و تعمیرات به جدول و شرح آن رجوع نمایید.

ردیف	قسمت مربوطه	نوع عملیات	زمان و یا کیلومتر کارکرد انجام عملیات	شرایط رانندگی
۱	روغن موتور و فیلتر آن	تعویض	هر ۵۰۰۰ کیلومتر یا شش ماه	A,B,C,F,H
۲	فیلتر هوا	تعویض	زودتر از موعد معمول	B,C,E
۳	تسمه تایمینگ	تعویض	هر ۴۰۰۰۰ کیلومتر	F
۴	شمع موتور	تعویض	زودتر از موعد معمول	B,H
۵	روغن گیربکس	تعویض	هر ۳۰۰۰۰ کیلومتر	C,D,E,G,H,I

A: رانندگی به دفعات زیاد و در مسافت‌های کوتاه

B: کارکرد طولانی مدت خودرو در حالت درجا

C: رانندگی در جاده‌های ناهموار و پر گرد و غبار

D: رانندگی در مناطقی که نمک یا سایر مواد خورنده وجود دارد و یا در سرمای شدید

E: رانندگی در جاده‌های شن و ماسه ای

F: هنگامی که بیش از ۵۰ درصد مدت زمان رانندگی با خودرو در ترافیک سنگین و در هوای گرم بالاتر از ۳۲ درجه سانتی گراد باشد.

G: رانندگی در مناطق کوهستانی

H: یدک کشیدن کاروان سفری

I: استفاده از خودرو به منظور گشت زنی، تاکسی، یدک کش یا امور بازرگانی

عملیات مربوط به سرویس اولیه خودروهای دوگانه سوز و انجام سرویس های دوره ای:

- بازدید لوله های گاز CNG فشار قوی (حداقل شش ماه یک بار)

- بازدید رگلاتور CNG

- بازدید از سلامت مخازن گاز CNG فریم نگهدارنده آنها و در صورت نیاز محکم کردن پیچ های آن.

- بازدید کلید سوکت های سیستم CNG

- بازدید از خرطومی های تهویه مسیر گاز فشار قوی CNG

- بازدید از بست های سیستم گاز فشار ضعیف (از رگلاتور تا ریل سوخت)

www.nasicoelec.ir

فصل ۱۱ - فهرست نمایندگی های مجاز



جهت اطلاع از آخرین لیست نمایندگی های مجاز شبکه خدمات پس از فروش شرکت سایپا یدک شامل لیست نمایندگان دارای مجوز ارائه خدمات به خودروی شما، لطفاً به بخش خدمات مشتریان فهرست نمایندگان شرکت در سایت شرکت سایپا یدک به آدرس ذیل مراجعه فرمایید:

www.saipayadak.org

فهرست نمایندگی های مجاز

ردیف	کد تابلو	استان	شهر	نام نمایندگی	تیبا	آدرس	کد تلفن شهر	تلفن
۱	۱۱۶۶	تهران	تهران	تعمیرگاه مرکزی ۱	x	خ دماوند - بعد از چهارراه تهرانپارس	۰۲۱	۷۷۲۲۱۷۵-۷۷۲۵۴۳۱۱-۷۷۲۵۶۷۵
۲	۱۰۹۰	تهران	تهران	تعمیرگاه مرکزی ۲	x	سه راه آذری - به سمت میدان قزوین - جنب ایستگاه اتوبوس	۰۲۱	۹ - ۶۶۶۲۷۷
۳	۱۲۶	البرز	البرز	سیدمحمدرضا آقا میرکریمی	x	خ قزوین - بعد از میان جاده - دست راست	۰۲۶	۳۴۵۳۸۱۷۴ - ۳۴۵۵۷۷۱۵ - ۳۴۵۵۴۴۴۵
۴	۵۳۵	البرز	البرز	رضا وقتی زینلی قاهانی	x	متری ۴۵ اتوبان گلشهر خ هوشیار خ ۲۴	۰۲۶	۵-۳۴۶۷۹۵۹۰
۵	۱۰۴۰	البرز	البرز	عباس رهبردهقان	x	م قدس - بلوار امام زاده حسن - زروپوری مصلی	۰۲۶	۳۲۲۰۰۶۴۵
۶	۱۱۱۳	البرز	البرز	شرکت ارم خودرو میلاد	x	حسین اباد - خیابان عدالت - پلاک ۶۲	۰۲۶	۳۲۲-۱۷۴-۳۲۲-۴۹۱۵-۳۲۲-۵۲۵۳
۷	۱۰۶۲	البرز	محمدهشهر	محمدعلی کاظمی فروز	x	ابتدای جاده محدثشهر، بعد از راه آهن	۰۲۶	۱۴-۳۶۷۰۲۵۱۱-۴-۳۶۷۰۲۲۰۰
۸	۱۱۱۴	البرز	مشکین دشت	حسین امین نرایی	x	ابتدای بلوار دشت بهشت - پلاک ۱۱۰	۰۲۶	۷-۳۶۲۱۷۵۷۵
۹	۱۰۳۵	البرز	نظرآباد	رشید آزادفلاح	o	سه راه نظرآباد	۰۲۶	۴-۴۵۳۸۳۳۳۳
۱۰	۱۰۱۸	البرز	هشتگرد	سیاوش عالی	o	جنب میدان شهیدا	۰۲۶	۴۴۳۰۰۶۰-۴۴۳۲۹۶۰
۱۱	۲۲۰۲	زنجان	ایهر	محمد محمدیگی	o	بلوار خرمشهر - جنب پمپ بنزین	۰۲۴۲	۱-۵۲۲۲۰۲۰-۵۲۷۸۹۱۴-۵۲۷۸۶۲۰
۱۲	۲۲۰۳	زنجان	زنجان	عبدالحسین برکلی اقدم	x	خیابان خیام - زروپوری راه آهن	۰۲۴۱	۳۲۲۲۴۲۲-۳۲۲۳۸۸۵
۱۳	۲۲۰۵	زنجان	زنجان	ایرج شفقینان	o	میدان سیخ - ابتدای جاده تهران	۰۲۴۱	۷۲۸۹۶۶۶-۷۲۷۶۶۶۶-۷۲۸۴۴۴۴
۱۴	۲۲۰۶	زنجان	زنجان	سیدیحیی مجتهدی	o	خیابان خرمشهر - نرسیده به میدان سیخ	۰۲۴۱	۷۲۸۸۸۴۰-۷۲۸۸۷۷۷
۱۵	۲۲۰۷	زنجان	زنجان	محمود مستندی	x	فرورژه تبریزبیمین بلوار استقلال و میدان جهادپلاک ۶۷۸	۰۲۴۱	۵۲۴۸۸۹۰-۵۲۴۸۰۷۴
۱۶	۳۲۱۲	سمنان	دامغان	حسین علی حسینی	o	بلوار آزادگان (جهاد)	۰۲۳۲	۵۲۵۶۳۲۷۰۴-۵۲۴۷۱۱۱
۱۷	۳۲۱۴	سمنان	سمنان	حسین نیک بین	x	میدان قوس - زروپوری پارک سیمرغ	۰۲۳۱	۶-۳۳-۲۰۰۰۰-۳۳-۲۰۰۰۸
۱۸	۳۲۱۶	سمنان	سمنان	رضا خسروانی	x	بلوار علویان زروپوری کارخانه یخ	۰۲۳۱	۳۳-۴۱۵۶-۳۳-۳۲۴۵-۳۳-۳۱۹۲-۳۳-۳۱۹۰
۱۹	۳۲۱۱	سمنان	شاهرود	فرخ نرایی	x	سر چشمه خ مشهد مقدس جنب اداره کل راه	۰۲۷۲	۳۲۳۱۳۸۱-۳۲۳۱۴۹۷-۳۲۳۱۶۰۸
۲۰	۳۲۱۷	سمنان	شاهرود	بابک انارکی حاجی باقری	o	بلوار خیابان تهران زروپوری راهنمایی و رانندگی جنب کوچه ۲۲	۰۲۷۲	۳۲۳۷۶۶۶-۳۲۳۷۴۴۴
۲۱	۳۲۱۳	سمنان	گرمسار	شرکت راه ابریشم گستر	x	بلوار ابریشم - زروپوری هنرستان امام (ره)	۰۲۳۲	۴۲۳۲۵۵۰-۴۲۳۰۵۵۹
۲۲	۲۰۵۳	قزوین	بوئین زهرا	حسینعلی امیدآلو	x	بلوار شهید بهشتی بین میدان امام حسین و بلوار امام خمینی	۰۲۸۲	۴۲۳۶۳۳۰-۴۲۳۶۳۳۱
۲۳	۲۰۵۱	قزوین	قزوین	جلال دوست محمدی	x	میدان ولیمصر بلوار آیت اله خامنه ای قابل کارخانه الومنت	۰۲۸۱	۲۲۳۶۹۱۱ - ۲۲۲۰۱۲۷
۲۴	۲۰۵۷	قزوین	قزوین	سیدعلی اکبر کرمانی	x	خ نواب مقابل شهرداری منطقه یک	۰۲۸۱	۳۲۳۷۹۰۰-۳۲۳۷۱۰۰-۳۲۳۴۶۹۴-۵
۲۵	۲۰۵۹	قزوین	قزوین	شرکت خدمات نوین خودرو الماسی	o	شهرک میبورد - بلوار سیادشیرازی - نرسیده به پمپ بنزین - داخل ۲۰ متری مرصاد	۰۲۸۱	۷-۳۷۸۷۲۰۲

فهرست نمایندگی های مجاز

ردیف	کد تابلو	استان	شهر	نام نمایندگی	تتبا	آدرس	کدتلفن شهر	تلفن
۲۶	۲۰۶۱	قزوین	محمدیه	رمضان سیدانتهی	x	خ شهید بابایی - جنب مجتمع تجاری ۱۱۰ - پلاک ۲۷	۰۲۸۲	۲۵۶۴۷۷۷ - ۲۵۶۸۱۰۰
۲۷	۱۲۱	قم	قم	شرکت خدماتی نیکین خودروی قم	x	ابتدای خیابان امام خمینی - نرسیده به پل شهید دستغیب	۰۲۵۱	۶۶۵۴۴۰۰ - ۲-۶۶۶۴۴۱۱
۲۸	۱۲۲	قم	قم	علیرضا آذینی	x	خ شهید بهشتی روبروی بیمارستان شهید بهشتی	۰۲۵۱	۶۶۰۶۰۵۳-۶۶۱۴۴۷۷
۲۹	۲۴۴۱	قم	قم	عباس خالقی	x	میدان پاپس خیابان شهید محلاتی-پلاک ۱۰۹	۰۲۵۱	۷۲۳۰۸۸۸-۷۲۳۱۱۲۵-۷۲۳۰۵۳۳
۳۰	۲۴۴۲	قم	قم	سیدمحمدسعید عارفی مقدم	x	اول کمربندی اراک روبروی گلزارگاه صنعتی	۰۲۵۱	۶-۸۸۶۸۲۸۵-۲-۸۸۶۸۲۸۱
۳۱	۲۴۴۷	قم	قم	نعمت اله دینانی	x	بلوار حضرت معصومه(س) - نرسیده به کمربندی - روبروی کوچه ۲۶	۰۲۵۱	۴-۸۷۵۹۹۹۱
۳۲	۱۲۱	مرکزی	اراک	داود غیبانی فرد	x	خ شهید نوابشاهه غیبانی	۰۸۶۱	۹ - ۴۲۵۵۱۳۸
۳۳	۳۳۶۱	مرکزی	اراک	احمد مطهری منش	x	میدان انقلاب - بلوار کرهرود- پ ۶۳	۰۸۶۱	۶-۴۱۷۸۰۰۲
۳۴	۳۳۶۲	مرکزی	خمین	مرتضی مرتضوی	o	بلوار پاسداران - روبروی بیمارستان امام خمینی	۰۸۶۵	۳۳۳۵۶۳
۳۵	۵۵۷۸	مرکزی	دلجان	شهرام ابراهیمی	o	کیلومتر یک جاده تهران - روبروی نمایندگی ایران خودرو - ساختمان صدف	۰۸۶۶	۴۲۳۳۳۰۰-۴۲۳۳۳۰۰-۴۲۳۳۵۰۰
۳۶	۳۳۷۳	مرکزی	ساوه	عباس احمدی	o	نیش میدان آزادی	۰۲۵۵	۲۳۳۶۹۱۹ - ۲۳۳۸۱۱۲ - ۲۳۳۷۷۵۵
۳۷	۲۴۰۲	همدان	ملایر	حسن حسینی	x	ابتدای بلوار شهید بهشتی-روبروی ترمینال همدان	۰۸۵۱	۳۳۳۴۵۵۱-۳۳۳۷۵۵۱
۳۸	۲۴۰۵	همدان	ملایر	فرهاد قنبری	o	بلوار شهیدبهشتی روبروی دریاچه تفریحی	۰۸۵۱	۳۳۳۵۳۰۰-۳۳۳۷۳۸۸-۳۳۴۵۰۵۰
۳۹	۳۱۱	همدان	همدان	محسن کوچک عطیعی	x	میدان امام حسین ابتدای خیابان صنعت	۰۸۱۱	۲-۲۶۵۴۴۰
۴۰	۲۴۰۷	همدان	همدان	حافظ فتیحی	x	انتهای خیابان اکیانان- جنب ترمینال ایوبوسها	۰۸۱۱	۴-۴۴۴۳۰۰۱-۴۴۴۵۸۲۶-۴۴۳۸۵۷۰
۴۱	۱۱۲۵	تهران	باغستان	ابراهیم عباسعلی زاده	x	روبروی بانک ملی -بعد از شهرداری - جنب پل عابر پیاده	۰۲۶۲	۳۳۳۳۳۶۴
۴۲	۱۱۲۲	تهران	مصادشت	شرکت تجاری و خدماتی سرکارخان غرب	o	جنب پاسگاه بی بی سکیه (مقابل بانک ملی)	۰۲۶۲	۳۳۳۷۴۹۳-۳۳۳۷۴۹۱
۴۳	۱۰۵	تهران	تهران	شرکت نیکوپیم	o	خ فدائیان اسلام مقابل سازمان موتوری شهرداری ب ۳۰۸	۰۲۱	۴-۵۵۳۳۴۳۳-۵۵۳۰۳۹۳۹
۴۴	۱۱۱	تهران	تهران	شرکت بازرگانی پژمان	x	خ فدائیان اسلام نیش خیابان بنی هاشم ب ۲۸۲	۰۲۱	۵۵۰۷۲۸۴۹۱/۹-۵۵۰۷۶۶۲۶
۴۵	۱۱۴	تهران	تهران	محمد بهرامی	x	فرمانیه - ایستگاه زیباپ ۲/۱۰۰	۰۲۱	۲۲۷۰۶۸۳۲-۲۲۷۳۳۳۱۰-۲۲۷۱۹۰۸۱
۴۶	۱۲۸	تهران	تهران	موسی اکبرزادگان - شکراله خدای	o	خ شهیدانمجولانرازچهارراه معینیه ب ۴۴۴	۰۲۱	۷۷۵۰۹۹۱۲-۷۷۶۰۶۰۲ - ۷۷۵۰۱۲۲۹
۴۷	۵۱۶	تهران	تهران	نا سر معالج	x	جاده مخصوص کرج- کیلومتر ۷	۰۲۱	۲-۴۴۵۲۴۵۱۱-۴۴۵۱۶۵۳۲ - ۴۴۵۱۵۰۵۱
۴۸	۵۲۰	تهران	تهران	جعفر میرزهی آذر شریانی	x	خ قزوین پل امامزاده معصوم اول خ فیروزآباد	۰۲۱	۵۵۶۶۴۳۶۵-۵۵۶۶۴۷۶۶
۴۹	۵۳۱	تهران	تهران	عین اله مسیحی	x	نارمک- خیابان فرجام شرقی- بعد از چهار راه ولیعصر ب ۲۷۵	۰۲۱	۷۷۸۹۵۲۴۶-۷۷۵۲۹۶۰-۷۷۴۵۸۰۱۳
۵۰	۱۰۰۳	تهران	تهران	احمدرضا رحیمی	o	میدان شهدا خ ۱۷ شهریورمقابل پمپ بنزین ب ۷۴۵	۰۲۱	۳۳۱۲۳۵۷۲-۳۳۱۲۳۵۶۸

فهرست نمایندگی های مجاز

ردیف	کد تابلو	استان	شهر	نام نمایندگی	تتیا	آدرس	شهر کد تلفن	تلفن
۵۱	۱۰۱۳	تهران	تهران	شرکت مشتاق گستران پویان	x	خیابان اسکندری جنوبی بین جمهوری وارومیه پ ۵۲۲	۰۲۱	۶۶۹۱۱۴۱۴ - ۶۶۹۱۱۴۱۳
۵۲	۱۰۱۹	تهران	تهران	سازمان کوثر	x	خیابان آزادی نبش زنجان جنوبی پلاک ۵۳۴	۰۲۱	۶۶۰۴۸۰۱۷ - ۶۶۰۴۸۰۲۰ - ۶۶۰۴۸۰۲۰
۵۳	۱۰۲۷	تهران	تهران	شرکت صنعت تعمیرکاران مهر	x	شهری: جاده قدیم قم نرسیده به درب شرقی بهشت زهرا	۰۲۱	۱-۵۵۲۰۷۹۰ - ۲-۵۵۲۱۸۵۹۰
۵۴	۱۰۳۳	تهران	تهران	شرکت فخرآوران الیز	o	خ قزوین- ۱۶ متری امیری- روبروی خ ۲۰ متری شیری- پلاک ۲۹۸ و ۳۰۰	۰۲۱	۵۵۷۸۴۳۰۲۰ - ۵۵۷۰۲۱۶۹
۵۵	۱۰۴۷	تهران	تهران	شرکت حامی رایان تندر	x	سه راه آذری- به طرف میدان آزادی- نرسیده به سی متری جی- جنب پمپ بنزین	۰۲۱	۲۰-۶۶۳۵۴۱۹-۶-۶۶۳۲۵۲۵-۶-۶۶۳۶۶۵۵
۵۶	۱۰۶۴	تهران	تهران	شرکت حقیقت نوین پارت	x	خیابان کارگر جنوبی پایبنت از جمهوری نبش کوچه ایرم پلاک ۱۱۹۳ الی ۱۹۵	۰۲۱	۶-۶۶۹۰۴۲۰-۵-۶۶۹۲۲۱۱۹
۵۷	۱۰۶۵	تهران	تهران	تعمیرگاه ساعی	o	خ ولیعصر-خاچ جنوبی پارک ساعی پ ۱۰۹۳	۰۲۱	۴-۸۸۷۰۶۸۹۰
۵۸	۱۰۶۶	تهران	تهران	حمید اقلیمی	o	خیابان امام خمینی، خیابان شهید میردامادی، پلاک ۱۱ ب۹	۰۲۱	۶۶۷۰۳۶۲۳-۶۶۷۱۳۰۲۰-۶۶۷۰۰۴۰۵
۵۹	۱۰۷۴	تهران	تهران	علی غفاری اشتیانی	x	خ دماوند - روبروی بیمه آسیا - نبش خ هانف - پ ۳۶۸	۰۲۱	۷۷۴۱۰۶۶۴-۷۷۴۱۶۶۷۰
۶۰	۱۰۹۲	تهران	تهران	عباس غضنفری	o	رسالت خ هنگام نبش سیمتری اول پلاک ۳۱۷	۰۲۱	۷۷۴۴۲۵۱۱
۶۱	۱۰۹۴	تهران	تهران	شرکت خودرو سید صنعت	o	بزرگراه ایت الله سعیدی - چهارراه یافت آباد- بلوار معلم- میدان معلم شماره ۲۰۲	۰۲۱	۳-۶۶۳۰۴۹۴۱
۶۲	۱۱۱۲	تهران	تهران	محسن سرپاخته	o	خ دماوند - نبش خ شهید نامری - پ ۸۱۲، ۸۱۴ و ۸۱۶	۰۲۱	۷۷۴۴۳۳۸-۶-۷۷۲۵۰۷۸۵
۶۳	۱۱۲۲	تهران	تهران	شرکت پیروز خودرو پدک	x	خیابان هلال احمر بعد از چهارراه عباسی جنب آتش نشانی پلاک ۴۹۵	۰۲۱	۵۵۲۳۴۰۰۰۰-۸-۵۵۴۲۳۴۰۱
۶۴	۱۱۶۳	تهران	تهران	منوچهر پیرامیان	o	خ دماوند - بعد از چهارراه تهرانپارس - روبروی برج دماوند - پ (۲۲۱ و ۲۲۲)	۰۲۱	۷۷۷۰۷۸۶۳ - ۷۷۷۰۲۱۳۱
۶۵	۱۰۰۶	تهران	دماوند	رضا فرومند نژاد	o	دوراهی گیلوند بلوار شهید بهشتی	۰۲۱	۷۶۳۱۱۶۶۴-۷۶۳۱۴۷۵۸
۶۶	۱۱۲۴	تهران	رباط کریم	محسن کلهر منفرد	x	بعد از میدان امام خمینی سمت راست	۰۲۱	۵۰-۴۰۲۰۰۳۰-۲۰-۱۰-۵۴۳۹۷۰۰
۶۷	۱۱۵۷	تهران	شاهدشهر	شرکت طاهر خودرو شیراز	x	جاده گهزن- به طرف باطری سازی نور - نرسیده به چهارراه شاهدشهر	۰۲۱	۶-۶۵۴۴۶۱۱۰
۶۸	۱۰۲۳	تهران	شهرادیشه	رحید عاشقی	x	بلوار اصلی فاز ۳ جنب پمپ بنزین	۰۲۱	۳-۶۵۵۵۷۰۰۰
۶۹	۱۰۸۷	تهران	شهرادیشه	احمد پیروز	x	خیابان اصلی - روبروی فاز ۳	۰۲۶۲	۶۵۵۳۴۰۰۰۰-۷-۶۵۵۳۴۰۰۰-۵-۶۵۵۳۳۷۳۷
۷۰	۱۰۶۳	تهران	شهرقدس	حمید سعیدی نژاد	o	خیابان انقلاب، روبروی پارک آزادگان، جنب پمپ بنزین	۰۲۱	۴۶۸۷۱۰۲۰۳ - ۴۶۸۵۲۲۲۵
۷۱	۱۱۰۴	تهران	شیراز	اردشیر همتی زاده	x	بلوارشور (جاده شیراز، ملارد) نبش میدان جعفریه جنب قلعه نصرت	۰۲۱	۴-۶۵۹۹۲۳۰۳
۷۲	۱۱۵۸	تهران	فیروزکوه	شرکت حمد خودرو فیروزکوه	o	خیابان ۴۵ متری - نرسیده به اداره تامین اجتماعی - پلاک ۶۰۰	۰۲۱	۷-۷۷۴۰۰۴۶۶
۷۳	۱۱۰۰	تهران	گلستان	سعید خاتجانی	x	۲۸ جاده قدیم تهران-ساوه- بعد از سه راه آبران(سه راهی نور)- بعد از بردگی اول- دست چپ- مجتمع میلاد نور	۰۲۱	۷-۵۶۸۶۶۸۵۵-۵۶۸۶۸۹۰۰
۷۴	۱۰۹۶	تهران	ورامین	هاشم اشجع زاده	x	میدان سیبج ابتدای جاده پیشوا مقابل اداره راه و ترابری	۰۲۱	۳۴۲۲۰۰۲۰
۷۵	۱۱۱۵	تهران	ورامین	علیرضا جمالی	o	بعد از میدان ولی عصر جنب بل هابر پیاده و ترمینال	۰۲۹۱	۷-۳۳۳۹-۸۶

فهرست نمایندگی های مجاز

ردیف	کد تابلو	استان	شهر	نام نمایندگی	تتبا	آدرس	کد تلفن شهر	تلفن
۷۶	۴۲۰۲	بوشهر	بrazجان	عالی اسماعیلی	•	جاده کمز بندی - روبروی کارخانجات آرد	۰۷۷۲	۳-۴۱۶۲۸۷۰
۷۷	۴۲۰۸	بوشهر	بrazجان	شرکت خدمات خودرو گروه ۱۳۸۱	×	جاده برازجان-اهرم کیلومتر یک-جنب پمپ بنزین	۰۷۷۲	۳-۴۲۳۰۶۰۰
۷۸	۴۲۰۴	بوشهر	بوشهر	بهبروز دستاران	×	بزرگراه ایت الله طالقانی	۰۷۷۱	۵۵۵۱۵۵۰-۵۵۵۱۵۵۱
۷۹	۴۲۱۰	بوشهر	بوشهر	عبدالرحمن کاردانی	•	میدان آزادی-ابتدای بزرگراه نیروگاه اتمی	۰۷۷۱	۳-۴۵۵۲۱۳۱
۸۰	۴۲۰۳	بوشهر	گناوه	خداکرم خردی	×	سه راهی گناوه -خیلم جاده کمز بندی	۰۷۷۲	۶۱-۳۲۴۴۷۶۰
۸۱	۵۰۰۷	فارس	اقلید	اصغر کاظمی	•	بلوار کشاورز	۰۷۵۲	۴۲۲۵۶۹۰-۴۲۲۲۲۱۱
۸۲	۵۰۰۲	فارس	آباده	محمدهادی محبی	×	ابتدای جاده شیراز بلوار جمهوری روبروی دانشگاه پیام نور	۰۷۵۱	۳۲۲۵۶۵۰ - ۳۲۲۵۲۴
۸۳	۵۰۲۸	فارس	آباده	شرکت خدمات اتوبوس راه سپهر آباده	×	کیلومتر ۲ جاده اصفهان - روبروی خیابان داود	۰۷۵۱	۳-۳۲۴۲۶۵۰
۸۴	۳۲۹	فارس	جهرم	حمید رحمانیان	×	میدان سیخ - نبش میدان شهید استازاده	۰۷۹۱	۹۵-۳۲۴۴۶۸۸
۸۵	۵۰۱۰	فارس	جهرم	ناصر رحمانیان کوشکی	×	بلوار نخلستان-مقابل پارک شهر	۰۷۹۱	۳۳۲۷۰۰۰-۴۴۴۶۹۰۷
۸۶	۲۲۷	فارس	داراب	علی شایق	•	بلوار امام خمینی	۰۷۳۲	۶۲۴۰۷۹۹-۶۲۴۰۷۰۱-۶۲۴۰۷۰۰
۸۷	۵۰۴۰	فارس	زرقان	شرکت رامین خودرو نویند فارس	×	کیلومتر ۲۴ جاده شیراز-نمردشت - سمت چپ	۰۷۱۲	۶-۴۲۲۲۹۴۵
۸۸	۲۲۱	فارس	شیراز	نصراله حریت	×	بلوار سلمان فارسی	۰۷۱۱	۵-۷۲۰۲۱۱۱
۸۹	۲۲۲	فارس	شیراز	حسن هاشمی نژاد	×	انتهای بلوار امیر کبیر جنب پمپ بنزین سایپا	۰۷۱۱	۸۳۲۷۷۹۸-۸۳۲۷۷۸۸
۹۰	۲۳۰	فارس	شیراز	خلیل احمدی شولی	×	بلوار امیر کبیر بالاتر از باغ جنت و مخابرات امیر کبیر	۰۷۱۱	۴-۸۳۲۰۹۲۲/۸۳۲۰۶۶۶/۸۳۲۰۵۵۵
۹۱	۵۰۰۶	فارس	شیراز	یوسف رحما	×	بلوار خلیج فارس(جاده پل فسا)- بعد از یادگان ولیمصر	۰۷۱۱	۳-۷۲۲۴۳۱۱/۳-۷۲۲۴۶۶۱
۹۲	۵۰۳۳	فارس	شیراز	جعفر دل الکر	×	ابتدای بلوار امیرکبیر-جنب بیمه ایران	۰۷۱۱	۴-۸۳۲۷۲۹۰
۹۳	۵۰۳۹	فارس	شیراز	شرکت پیشرو خودرو پربان گستر هخامنش	×	جاده سپیدان - بعد از پلیس راه - دو کوهک - روبروی کوچه لامپ سازی	۰۷۱۱	۹-۶۷۵۳۸۵۸-۶۷۵۳۸۶۰
۹۴	۲۲۰	فارس	فسا	اصغر محبی نژاد	×	بلوار آزادی روبروی شهرک طالقانی	۰۷۳۱	۵۰-۴-۳۳۴۱۰۳۰-۳۳۳۳۴۳۲
۹۵	۵۰۲۱	فارس	فیروز آباد	محمد زکی خانی	×	خ ۲۲ بهمن-روبروی پارک شهر	۰۷۱۲	۶۳۳۴۴۶۶-۶۳۳۴۶۰۰
۹۶	۵۰۰۴	فارس	کازرون	محمدحسین قناعتی	×	کیلومتر ۶ جاده شیراز بعد از دانشگاه آزاد اسلامی	۰۷۲۱	۲۲۴۴۶۶۶-۵-۲۲۴۴۵۵۱-۲۲۴۴۵۷۱
۹۷	۵۰۱۵	فارس	کازرون	آرمان داودی	•	وردی شهر، بلوار دانشگاه	۰۷۲۱	۲۲۴۴۴۱۹-۲۲۲۳۰۰۰۶
۹۸	۳۲۵	فارس	لاز	رضاعلی استوار	×	شهر قدیم -سه راه بندرعباس - خ حاج محمد کلارگر	۰۷۸۱	۳۳۳۳۰۰۷-۵-۳۳۳۳۰۰۴-۲-۳۳۳۰۰۳
۹۹	۵۰۲۴	فارس	لاز	اکبر مهرآزما	•	میدان امام خمینی - خیابان ولایت قبه	۰۷۸۱	۸-۲۳۵۵۱۱۷-۱-۲۳۵۰۰۸۰
۱۰۰	۵۰۰۹	فارس	لامرد	حسین شریفی	×	بلوار ۱۵ خرداد- نرسیده به میدان شهنا	۰۷۸۲	۳-۲۱۳۳۳۵۱

فهرست نمایندگی های مجاز

ردیف	کد تابلو	استان	شهر	نام نمایندگی	تتبا	آدرس	کدتلفن شهر	تلفن
۱۰۱	۲۲۶	فارس	مرودشت	عبداله روزگار	x	خ انقلاب	۰۷۲۸	۳۳۳۴۱۸۸ - ۳۳۳۲۵۴۴
۱۰۲	۵۰۳۰	فارس	نورآبادمسنی	مازیار کبابی	*	بلوار آیت اله خامنه ای - نرسیده به چهار راه بهشت زهرا - زویروی اداره راه و ترابری	۰۷۲۲	۶-۴۲۴۱۰۶
۱۰۳	۵۱۰۳	کرمان	بم	رضا معین نیا	x	بلوار جمهوری اسلامی	۰۴۴۴	۲۲۱۲۳۰۰ - ۲۲۱۴۶۹۸
۱۰۴	۵۱۰۷	کرمان	جیرفت	محمود کریمی افشار	x	چهارراه صاحب آباد - خیابان سلمان فارسی - پلاک ۸۷	۰۳۳۸	۲۴۱۱۶۸۱ - ۲۴۱۴۹۱۸
۱۰۵	۲۶۶	کرمان	رفسنجان	اصغر میرزایی عباس آبادی	x	بلوار امام رضا (ع) - بعدازپمپ بنزین	۰۳۹۱	۸۲۲۰۴۰۳ - ۸۲۲۵۰۸۸ - ۸۲۲۱۷۳۷
۱۰۶	۵۱۱۰	کرمان	رفسنجان	محمود میرزایی عباس آبادی	*	میدان سردار سازندگی - بلوار ولیعصر(عج) - نرسیده به پمپ بنزین	۰۳۹۱	۸۲۳۱۲۱۸
۱۰۷	۵۱۰۸	کرمان	رزند	محمدحسن سلطانزاده	*	ابتدای جاده رفسنجان - زویروی پمپ بنزین	۰۴۴۲	۳-۴۲۳۸۸۵۲
۱۰۸	۵۱۰۶	کرمان	شهرابک	احمد یوزغریب شاهی	x	جاده بزرگ به اسپرجان بعدازسه راه ولیعصر	۰۳۹۲	۴۲۴۴۷۷۱ - ۴۲۳۸۲۷۰ - ۴۲۳۸۲۶۰
۱۰۹	۲۶۱	کرمان	کرمان	علی گروهی	x	جاده تهران - نرسیده به پل راه آهن	۰۴۴۱	۲۱۱۰۴۶۵ - ۲۱۱۱۳۳۶
۱۱۰	۵۱۰۲	کرمان	کرمان	محمدعلی جدیدالاسلامی	x	خ خواجه (تون آب سابق)	۰۴۴۱	۲۵۳۴۹۳۳-۸-۲۵۲۵۳۷۷-۲۵۱۷۱۰۰
۱۱۱	۵۱۰۹	کرمان	کرمان	حکمت مددی ماهانی	*	ابتدای جاده ماهان - کیلومتر ۲	۰۴۴۱	۶-۳۳۴۳۹۰۰
۱۱۲	۵۱۱۵	کرمان	کرمان	آرش محشتم ماهانی	*	بزرگراه شمالی-زویروی شهرک افضل پور	۰۴۴۱	۴-۳۷۳۶۱۱۱
۱۱۳	۵۱۱۱	کرمان	کهنوج	محمد پرکان	*	بلوار شهید بهشتی بعد از سراه زه	۰۴۴۹	۳-۵۳۳۰۳۸۱
۱۱۴	۴۴۰۱	کهریزکویه و بویراحمد	دهدشت	علی رستاک	*	کمربندی دوم، جنب درمانگاه تأمین اجتماعی	۰۷۴۴	۲۲۱۲۶۵۰۰ - ۲۲۱۲۶۲۷۶
۱۱۵	۴۴۰۴	کهریزکویه و بویراحمد	یاسوج	شرکت یاسوج خودرو یشار	x	تل خسرو-جنب پلین راه یاسوج-شیراز	۰۷۴۱	۴۲۳۲۰۳۹-۴۲۳۲۳۵۹
۱۱۶	۵۴۰۳	هرمزگان	بندر لنگه	ماشاداله اورنگی	x	بلوار معلم- جنب معاونت اوهانمایی و رانندگی	۰۷۶۲	۲۲۲۵۶۵۵-۲۲۲۲۶۲۶
۱۱۷	۲۸۴	هرمزگان	بندرعباس	جلیل رحمانیان کوشکی	x	اول آزادگان	۰۷۶۱	۳۳۳۳۷۶۵ - ۳۳۳۳۱۲۰
۱۱۸	۵۴۰۹	هرمزگان	بندرعباس	محمدرضا آذمی	x	ابتدای جاده اسپرجان - نرسیده به پایانه بار- جنب شرکت هوا فلز	۰۷۶۱	۷-۳۷۳۳۲۶۶
۱۱۹	۵۴۱۰	هرمزگان	بندرعباس	شرکت توسعه خودرو خلیج فارس	x	بلوار پاسداران - بعد از سه راه جهانبار - نرسیده به بانک ملی - زویروی بلوار دانشمند	۰۷۶۱	۳۰ - ۴۵۱۱۲۴۵
۱۲۰	۵۴۰۶	هرمزگان	رودان	پرویز آریگون	*	بلوار انقلاب-بعد از مسجد جامع-جنب پمپ بنزین شماره ۲	۰۷۶۶	۴۲۲۵۸۶۰ - ۴۲۲۵۷۵۰
۱۲۱	۱۵۳	خراسان جنوبی	بیرجند	غلامحسین فولادی	x	خ طالقانی - پ ۱۱۰	۰۵۶۱	۲۲۳۰۱۱۱-۳-۲۲۱۴۳۶۰
۱۲۲	۳۰۲۹	خراسان جنوبی	بیرجند	محمدحسین قربانی راد	x	بلوار شهید هاشمی نژاد- مقابل پایانه مسافری	۰۵۶۱	۳-۲۳۳۸۰۰۰
۱۲۳	۳۰۰۹	خراسان جنوبی	فردوس	هاشم معراجی	x	بلوار امام رضا (ع) - نیش خیابان معلم	۰۵۳۴	۴-۲۲۳۶۸۰۳
۱۲۴	۳۰۰۱	خراسان جنوبی	قان	حسن حیدرزاده	*	حاشیه جاده آسپالی - جنب کارخانه یخ شهید امین زاده	۰۵۶۲	۵۳۳۸۰۲۰-۵۳۳۷۸۰۰-۵۳۳۶۸۰۰
۱۲۵	۳۰۳۷	خراسان رضوی	تایباد	غلامعلی کرمانی اسماعیلی	*	خیابان امام خمینی ۱۲ - پلاک ۱	۰۵۲۹	۴۲۳۳۰۳۷-۴۲۳۳۲۱۱-۴۲۳۵۴۲

فهرست نمایندگی های مجاز

ردیف	کد تابلو	استان	شهر	نام نمایندگی	تیباً	آدرس	شهر کد تلفن	تلفن
۱۲۶	۳۰۴۵	خراسان رضوی	ترت جام	شرکت وحدت پدک جام	×	میدان بسیج - ابتدای بلوار شاهد - بعد از پمپ بنزین	۰۵۳۸	۰۲۲۸۸۲۰-۱
۱۲۷	۱۵۲	خراسان رضوی	ترت حیدریه	عباس ترکمانی	×	بلوار شهید باهنر - روبروی شهرک بهداشت	۰۵۳۱	۲۳۱۶۱۶۷-۲۳۱۱۱۶۷
۱۲۸	۳۰۳۹	خراسان رضوی	ترت حیدریه	علیرضا تازوی	⊕	جاده سنتو - میدان امداد - نبش خیابان امام رضا ۴۷	۰۵۳۱	۲۲۴۲۴۴۹-۲۲۴۱۶۳۸
۱۲۹	۳۰۱۳	خراسان رضوی	چناران	اکبر اکبرزاده	×	بلوار شهید انفرادی - روبروی فرمانداری - حاشیه جاده آسیایی	۰۵۸۲	۶۲۳۱۸۱۶-۶۲۳۲۸۹۹-۶۲۳۹۴۹۹
۱۳۰	۳۰۲۸	خراسان رضوی	خواف	محمد حاجی زاده	⊕	کیلومتر ۱ جاده تربت حیدریه - ترسیده به پمپ بنزین	۰۵۳۲	۴۲۳۱۰۰۶-۴۲۳۴۷۷۱-۴۲۳۹۶۰۰
۱۳۱	۱۵۵	خراسان رضوی	سبزوار	ابوالقاسم و احمد زارعی	×	میدان شهربانی - بلوار شهید شریعتی - ساختمان زارعی	۰۵۷۱	۲۶۴۶۴۱۸-۲۶۴۴۷۵۷
۱۳۲	۳۰۱۷	خراسان رضوی	سبزوار	غلامحسین کوشکی	×	بلوار شهرک خاوران - جنب پوتان گاز	۰۵۷۱	۴۴۵۸۸۹۵-۴۴۵۱۴۰۰-۴۴۴۷۷۳۲
۱۳۳	۳۰۴۶	خراسان رضوی	سرخس	محمود آصف آبادی	⊕	میدان القدر - خ امام علی (ع) - جنب ترمینال سرخس	۰۵۱۲	۷-۵۱۳۸۶۶۶
۱۳۴	۳۰۰۲	خراسان رضوی	قوچان	علی نوری زاده	×	جاده آسیایی - روبروی سپاه پاسداران	۰۵۸۱	۲۲۳۷۳۱۸-۲۲۳۸۸۵۵-۲۲۳۵۰۳۳
۱۳۵	۳۰۲۶	خراسان رضوی	قوچان	شرکت قائم خودرو اساک	×	ج آسیایی - بعد از میدان ورزش - انتهای بلوار امام رضا(ع)	۰۵۸۱	۳-۲۳۱۲۸۰۲
۱۳۶	۳۰۲۴	خراسان رضوی	کاشمر	شرکت چاپار خودرو ترشیز	⊕	بعد از پایانه مسافری	۰۵۳۲	۸۳۳۶۶۸۱۸۲۸۸۸۶
۱۳۷	۳۰۰۵	خراسان رضوی	گناباد	مهدی نوری	×	نبش میدان گل زعفران	۰۵۳۳	۱-۷۲۵۶۵۵۰
۱۳۸	۱۴۱	خراسان رضوی	مشهد	مرتضی و مصطفی احمدی یزدی	⊕	خ تهران - مقابل پمپ بنزین	۰۵۱۱	۱-۸۵۱۱۶۶۰
۱۳۹	۱۴۲	خراسان رضوی	مشهد	محمود کشمیری	×	خ بهار - روبروی بانک مسکن	۰۵۱۱	۸۵۹۵۹۶۱-۸۵۹۷۵۰۰-۸۵۲۵۹۶۱
۱۴۰	۱۴۳	خراسان رضوی	مشهد	امیر یوسف توتونچیان	×	جاده مشهد قوچان کیلومتر یک	۰۵۱۱	۶۵۷۹۲۹۳-۱-۶۵۷۶۰۸۰
۱۴۱	۱۴۵	خراسان رضوی	مشهد	اصغر توتونچیان	×	نبش چهارراه بیسیم و پیشاهنگ	۰۵۱۱	۲-۸۵۳۰۰۲۱
۱۴۲	۱۴۸	خراسان رضوی	مشهد	شرکت امیران خودرویان جم	×	جاده سنتو - مقابل بلوارشاهد (بلیس راه)	۰۵۱۱	۳-۶۶۵۰۰۰۳-۳-۶۶۷۰۰۰۱
۱۴۳	۳۰۰۸	خراسان رضوی	مشهد	تابیرضا سیاسی	×	بلوار صد متری - حدفاصل پمپ گاز و میدان خیام	۰۵۱۱	۷۵۲۸۸۱۱
۱۴۴	۳۰۲۱	خراسان رضوی	مشهد	شرکت صنعت خودرو کهریانی	⊕	بلوار وکیل آباد - ابتدای جاده شاندیز	۰۵۱۱	۴-۵۵۱۱۴۵۰-۵۵۱۱۴۵۶
۱۴۵	۳۰۲۵	خراسان رضوی	مشهد	شرکت بازرگانی باران خودرو خراسان	×	انتهای خ نیج رسی - نبش خ صدر جنوبی - پ ۹ - مقابل پمپ گاز	۰۵۱۱	۲۴۴۴۷۷۶-۲۴۴۴۷۷۸-۲۴۴۴۷۷۷
۱۴۶	۳۰۲۵	خراسان رضوی	مشهد	شرکت گوشا صنعت خودرو پارسیان	×	خ شیرازی - حد فاصل میدان شهید و چهارراه شهید - بین شیرازی ۱۹ و ۲۱ - پ ۴۸۳	۰۵۱۱	۶-۲۴۴۴۱۱۱
۱۴۷	۳۰۵۰	خراسان رضوی	مشهد	احسان کشمیری	×	بلوار مفتح - خ مفتح ۴۳ - نبش چهارراه اول	۰۵۱۱	۵۵۷۰۰۵۰
۱۴۸	۱۵۴	خراسان رضوی	نیشابور	شرکت ظهیر کار بیژلو	×	شهرک صنعتی - خ سی متری طالقانی	۰۵۵۱	۲۳۳۸۰۰۷-۲۳۳۲۰۴۴-۲۳۳۰۴۴۱
۱۴۹	۳۰۰۷	خراسان شمالی	اسفراین	مسعود علیرزاده	×	بلوار مدرس	۰۵۸۵	۷۲۳۳۵۹۰-۷۲۳۳۵۹۰-۷۲۳۴۵۹۰
۱۵۰	۳۰۱۵	خراسان شمالی	آشخانه	محسن غفنی	⊕	جاده مشهد به گرگان - ورودی شهر آشخانه - جنب فرمانداری	۰۵۸۵	۴۲۳۵۲۴۴

فهرست نمایندگی های مجاز

ردیف	کد تابلو	استان	شهر	نام نمایندگی	تتبا	آدرس	کد تلفن شهر	تلفن
۱۵۱	۱۵۱	خراسان شمالی	بجنورد	محمد سعادتی	x	خ امام خمینی غربی - جنب نیروگاه	۰۵۸۴	۲۳۱۳۳۱۱-۲۳۱۰۲۵۴
۱۵۲	۳۰۲۰	خراسان شمالی	بجنورد	عبدالله معینی	x	ابتدای جاده بجنورد - مشهد مقلیل شهرپازی	۰۵۸۴	۲۲۵۹۷۷۲-۲۲۵۹۶۶۶-۲۲۵۹۵۵۵
۱۵۳	۱۵۸	خراسان شمالی	شیروان	قریان قربان نژاد	o	خیابان امام خمینی - بعد از پل - بطف بجنورد	۰۵۵۵	۶۲۱۰۵۴۵-۶۲۱۰۶۵۴-۶۲۱۰۰۴۷
۱۵۴	۳۰۱۰	خراسان شمالی	گرمره جاجرم	حسن تجاری	x	ابتدای بلوار امام رضا(ع)	۰۵۵۵	۳۳۵۲۹۷۷
۱۵۵	۴۰۳	سیستان و بلوچستان	ایرانشهر	سوالی هدایتی	x	کیلومتر ۲ جاده بمپور-مقلیل بیمارستان ایران	۰۵۴۷	۳۳۱۲۲۵۳-۳۳۱۴۰۱۸
۱۵۶	۵۴۰۵	سیستان و بلوچستان	چابهار	شرکت همکار صنعت چاپهار	x	بلوار قدس - روبروی اداره آب وفاضلاب	۰۵۴۵	۲۲۲۴۰۱۳-۲۲۲۲۹۴۵
۱۵۷	۵۴۰۷	سیستان و بلوچستان	زابل	سهمه نیکخواه نوری	o	میدان رستم- بلوار امیرالدومنین - مقابل بیمارستان	۰۵۴۲	۱-۲۲۹۵۹۳۰
۱۵۸	۴۰۲	سیستان و بلوچستان	زاهدان	شه زاد مهاجری	x	خ شیرازی شیرازی - ب ۱/۹۳	۰۵۴۱	۴-۳۳۵۱۱۷۱
۱۵۹	۵۲۰۸	سیستان و بلوچستان	زاهدان	محمدباقر مشیری ترخانی	o	خ طالقانی شمالی - بین خ امام خمینی (ره) و سعدی	۰۵۴۱	۳۳۲۰۰۲-۳۳۶۱۹۳۱-۳۳۲۴۶۹۸
۱۶۰	۵۲۰۹	سیستان و بلوچستان	سرلایان	مجید آبا	x	جاده دک - جنب نمایندگی تراکتورسازی	۰۵۴۸	۲-۵۳۳۴۹۱۱-۵۳۳۳۸۳۱
۱۶۱	۳۰۷۳	گلستان	کردکوی	باباعلی درزی	o	خ امام خمینی - بلوار امام رضا - ضلع شرقی	۰۱۷۳	۳۳۸۶۷۸۸-۳۳۸۶۳۸۲
۱۶۲	۲۱۱	گلستان	گرگان	شرکت بازرگانی عدالت روشن	x	کیلومتر ۳ جادهگرگان به علی آباد-نیش روستای فیض آباد	۰۱۷۱	۳۳۷۶۷۴۶-۳۳۶۱۰۴۱-۳۳۶۱۰۴۰
۱۶۳	۳۰۷۵	گلستان	گرگان	سیداحمد حسینی نژاد	x	بلوار جرجان - بین جرجان ۱۶ و ۱۸ - پائین تر از ایستگاه اوزبک	۰۱۷۱	۱۳ - ۳۳۴۵۳۱۰
۱۶۴	۳۰۸۴	گلستان	گرگان	شرکت فراگستر طبرستان	o	بلوار امام رضا (ع) - روبروی دانشگاه علوم پزشکی	۰۱۷۱	۸-۴۴۷۰۴۷۴ - ۲-۴۴۷۰۴۷۰
۱۶۵	۲۰۳	گلستان	گنبد کاووس	امیر سلیمانی اصفهانی	x	خ امام خمینی جنوبی - روبروی شرکت گاز	۰۱۷۳	۳۳۳۴۶۰۰-۳۳۳۱۷۳۲
۱۶۶	۳۰۷۴	گلستان	گنبد کاووس	یوسف مؤمنی	x	خ امام خمینی جنوبی، جنب سیلو	۰۱۷۳	۳۳۳۳۷۱۰-۳۳۳۵۰۴۴
۱۶۷	۲۰۰۶	گیلان	آستارا	مهدی فرج نژاد	x	بلوار جانبازان جنب پاسگاه مرزی	۰۱۸۳	۵۲۳۳۳۵۹
۱۶۸	۲۰۰۷	گیلان	آستانه اشرفیه	شرکت دنیا ماشین اشرفیه	x	خ آزادی-بالا تر از میدان امام حسین-اول جاده لاهیجان	۰۱۴۲	۴۳۳۴۱۱۱-۴۳۳۸۰۶۰-۴۳۳۴۸۱۳
۱۶۹	۲۰۰۵	گیلان	بندر انزلی	شرکت صبا ماشین انزل	x	غزلبان بالاتر از یمپ بنزین راحتی	۰۱۸۱	۳۳۴۰۰۲۰-۳۳۳۵۰۰۱
۱۷۰	۲۳۱	گیلان	رشت	خلیل زمانی	x	میدان شهرداری خ سعدی روبروی مدرسه ارمنه	۰۱۳۱	۲۲۴۷۰۱۷-۷-۲۲۴۴۰۲۶
۱۷۱	۲۳۵	گیلان	رشت	مهدی پور نصیر	x	بلوار جاده انزلی نرسیده به فرودگاه	۰۱۳۱	۷۷۲۶۶۳۱-۷۷۵۶۶۶۴-۷۷۵۲۰۶۹
۱۷۲	۲۰۰۳	گیلان	رشت	شرکت آسیا خودرو خزر	x	خ شهیدا - بلوار امام رضا روبروی ترمینال خط کناره	۰۱۳۱	۸۸۲۹۳۸۴ - ۸۸۲۴۵۸۹
۱۷۳	۲۰۱۲	گیلان	رشت	شرکت فن آوران صنعت خودرو	x	کیلومتر ۳ جاده فومن	۰۱۳۱	۴-۵۵۹۴۵۰۱
۱۷۴	۲۰۱۴	گیلان	رشت	شرکت خودروسروس خزر	x	انتهای خیابان طالقانی - نرسیده به دناای علی - پلاک ۹۲۴	۰۱۳۱	۷-۵۵۳۷۳۶۶
۱۷۵	۲۰۲۰	گیلان	رشت	خداداد دل افروز	x	خیابان لاهیجان بین جوم آج بیسه	۰۱۳۱	۸۸۹۴۴۴۱-۸۸۹۴۴۰۰-۸۸۹۴۵۴۰

فهرست نمایندگی های مجاز

ردیف	کد تابلو	استان	شهر	نام نمایندگی	تبیا	آدرس	کد تلفن شهر	تلفن
۱۷۶	۲۰۲۱	گیلان	رشت	شرکت پایاب صنعت خودرو	×	کیلومتر ۶ جاده رشت انزلی - بالاتر از کارخانه پوشش - روبروی پمپ بنزین عبدالله زاده	۰۱۳۱	۵-۷۷۸۱۰۰۰
۱۷۷	۲۰۱۶	گیلان	شفت	شرکت گیلان خودرو نصر	×	سه راهی شفت جنب پلیس راه رشت قومن	۰۱۳۲	۶۲-۷۵۶۵۶۸
۱۷۸	۲۰۱۰	گیلان	صومعه سرا	میرشجاع حسینی بنام	⊕	ورودی شهرآزمت رشت-ترسیده به پل	۰۱۸۲	۸-۳۳۳۳۰۰۶
۱۷۹	۲۴۲	گیلان	لاهیجان	امیر پور نصیر	×	میدان انتظام	۰۱۴۱	۲۳۷۵۵۹ - ۲۳۳۳۳۸۱
۱۸۰	۳۱۵۵	مازندران	امیرکلا	شرکت خدمات خودرو بزرگ روشن	×	کمرندی بابل-جنب پمپ بنزین	۰۱۱۱	۳۳۴۰۴۰۰-۹-۲۲۴۹۷۹۷
۱۸۱	۲۰۸	مازندران	امل	شرکت گروه فنی امل پدک جمشیدی	×	جاده تهران پلیس راه جنب سردخانه جمشیدی	۰۱۲۱	۶-۲۲۴۹۷۰
۱۸۲	۳۱۷۴	مازندران	امل	عبسی صداقت	×	ورودی شهر از سمت بابل ۳۰۰مترمانده به میدان هزارسنگر	۰۱۲۱	۶-۳۳۵۰۵۵
۱۸۳	۳۱۶۳	مازندران	بابل	پیام بهرنی	⊕	خ شریعتی روبروی دانشکده فنی-نیش کوچه ۱۲	۰۱۱۱	۲۳۳۱۵۱۵-۲۳۶۲۵۱۵-۲۳۳۳۵۱۵
۱۸۴	۳۱۸۶	مازندران	بابل	ایمان اسماعیل زاده	⊕	کیلومتر ۴ جاده بابل / قالمشهر - جنب آهن آلات دندای قلز	۰۱۱۱	۲-۲۳۶۷۶۶۰
۱۸۵	۳۱۸۷	مازندران	بابل	حسن شاکری	×	پایتین احمد چال بی - روبروی پمپ بنزین	۰۱۱۱	۳۶۷۳۳۸۰-۲۶۷۳۳۳۳
۱۸۶	۲۰۵	مازندران	بابل	محمدعلی ابوطالبی	×	جاده بابل به بابلسر کیلومتر ۸	۰۱۱۱	۳۳۸۳۶۸-۹-۳۳۸۱۶۸
۱۸۷	۳۱۶۸	مازندران	بابل	حمید احمدتاج آهنگری	×	جاده بابل به بابلسر جنب کارخانه فرش البرز	۰۱۱۲	۵۵۷۴۷۷۲-۵۵۷۴۷۷۱-۵۵۷۴۱۶۰
۱۸۸	۳۱۸۰	مازندران	بابل	شرکت نوا خودرو شمال	×	بلوار پاسداران روبروی دارایی	۰۱۱۲	۵۲۳۱۵۴۰-۵۲۳۱۷۵۰
۱۸۹	۳۱۷۷	مازندران	بهشهر	شرکت خدماتی خودروسازان بهشهر	⊕	ابتدای انژیوان بهشهر، ساری	۰۱۵۲	۳-۵۲۸۱۸۸۱
۱۹۰	۳۱۷۳	مازندران	بهنمیر	شرکت خودرو مهر بهنمیر	×	جاده بابلسر - منطقه کاله - ۲۰۰ متر بعد از مسجد امام حسین(ع)	۰۱۱۲	۵-۵۲۵۱۱۳۳
۱۹۱	۳۱۷۵	مازندران	تنکابن	ابراهیم کابانی	⊕	بلوار امام رضا (ع) به سمت چالوس جنب اداره منابع طبیعی	۰۱۹۲	۴-۴۲۷۰۱۰۱
۱۹۲	۳۱۶۶	مازندران	جویبار	رحمت اله مزده	×	ورودی شهر از سمت قالمشهر	۰۱۲۴	۳۳۳۱۴۲۰-۳۳۳۱۴۱۰
۱۹۳	۲۱۶	مازندران	چالوس	پروژ دیلم تراد	×	خ امام خمینی سه راه کمرندی	۰۱۹۱	۳۳۵-۳۱۱-۳۳۵-۷۵۱
۱۹۴	۳۱۶۰	مازندران	چالوس	نریمان فقیه عبداللهی	⊕	خ ۱۷ شهرویر-جنب سازمان صنایع دستی ایران-مقابل دانشگاه آزاد اسلامی	۰۱۹۱	۴-۲۲۱۰۱۱۰
۱۹۵	۳۱۵۸	مازندران	رامسر	سعید شاه نظری	⊕	ورودی شهرآزمت تنکابن-روبروی فرودگاه	۰۱۹۲	۸۰-۵۲۳۱۳۴۹-۵۲۳۱۶۶۵
۱۹۶	۳۱۵۹	مازندران	رامسر	ابوالقاسم علیمرادانیا	×	بلوار امام رضا (ع) روبروی پلیس راه میان هاله	۰۱۹۲	۵۲۴۸۸۴۷-۵۲۴۸۸۴۵-۵۲۴۷۱۵۴
۱۹۷	۲۰۰	مازندران	ساری	مهدی ناری	⊕	جاده ساری نکا - جنب سه راه بیمارستان شهید زارع	۰۱۵۱	۲۳۸۸۵۵۵-۲۳۸۴۹۶-۲۳۸۳۰۳۰
۱۹۸	۲۰۱	مازندران	ساری	حسنت اله هدایتی	×	خ گرگان - بعدازپل تجن بلوار امام رضا(ع) اتو سرویس حسنت	۰۱۵۱	۳۳۸۱۹۱۹-۳۳۸۳۳۳۳
۱۹۹	۳۱۵۱	مازندران	ساری	علیرضا بخشی کیهانی	×	بزرگراه ولی عصر(عج)-مقابل بانک صادرات شعبه میدان بار	۰۱۵۱	۳۳۱۱۷۰۰-۳۳۱۲۲۱۱-۸-۳۳۱۸۳۳۷
۲۰۰	۳۱۵۷	مازندران	فریدونکنار	شرکت پیشتاز خودرو شمال	×	خ امام خمینی-جنب شرکت بیلدر	۰۱۱۲	۲-۵۶۶۲۱۱۱

فهرست نمایندگی های مجاز

ردیف	کد تابلو	استان	شهر	نام نمایندگی	تیبیا	آدرس	کد تلهن شهر	تلفن
۲۰۱	۲۱۳	مازندران	قلم شهر	منصور خدادادی	o	خ شریعتی ابتدای بلوار	۰۱۲۳	۲۲۷۶۶۹۰-۲-۲۲۷۶۶۸۰
۲۰۲	۳۱۵۶	مازندران	قلم شهر	بخشعلی بائو	x	کیلومتر ۳ جاده قالمشهر به ساری، جنب پمپ بنزین اسدی	۰۱۲۳	۴-۲۲۵۵۵۳
۲۰۳	۳۱۶۲	مازندران	قلم شهر	محمدهلی صابر	x	کیلومتر ۳ جاده قالمشهر بابلی	۰۱۲۳	۲۲۹۲۹۵۰-۲۲۹۳۴۷۶
۲۰۴	۳۱۵۴	مازندران	محمودآباد	وحید رضایور	x	کیلومتر ۶ جاده محمودآباد امل - کلوده	۰۱۲۳	۲-۲۲۲۳۷۰-۳-۲۲۲۳۷۰
۲۰۵	۳۱۴۸	مازندران	نکا	نورالدین مسلمی - شمس اله ودودی	o	خ انقلاب اسلامی	۰۱۵۲	۳-۵۶۴۰۰۰۱
۲۰۶	۲۱۰	مازندران	نور	عین اله سلطانبیور	x	خ شیخ فضل اله نوری	۰۱۲۳	۳-۶۲۲۹۶۲۰-۶۲۲۲۴۹۰
۲۰۷	۳۱۶۹	مازندران	نوشهر	خبراله امینی پرچکوهی	o	کمربندی نوشهر - خیابان باباطاهر	۰۱۹۱	۳-۲۲۵۹۲۱۰-۲۲۲۲۲۵۳
۲۰۸	۳۷۱	اردبیل	اردبیل	شهرزاد رمزی پیرالوم	x	خ جام جم روبروی تی بی تی سابق	۰۴۵۱	۴-۲۰۸۱۱۳۱۴۱
۲۰۹	۳۷۲	اردبیل	اردبیل	ابابیل نوری	x	میدان جهاد روبروی فروشگاه زنجیره ای رفاه ابتدای جام جم	۰۴۵۱	۳-۸۸۱۱۸۶۱
۲۱۰	۲۱۰۳	اردبیل	اردبیل	شرکت سیلان نمین	x	میدان ماران خ کارگر جنب پمپ بنزین	۰۴۵۱	۳۳۳۳۴۴
۲۱۱	۲۱۱۱	اردبیل	اردبیل	مهدی لازمی زارع	x	روودی شهر از سمت تبریز - جنب ورودی شهرک اداری بعثت ۱	۰۴۵۱	۳-۲۲۳۰۳۵۱
۲۱۲	۲۱۰۷	اردبیل	گرمی	رحیم محمدی رومفائلو	x	کیلومتر ۱ جاده بیله سوار - جنب پمپ بنزین	۰۴۵۲	۹-۶۲۲۴۴۰۰-۸-۶۲۲۴۴۰۰۳
۲۱۳	۲۱۰۲	اردبیل	مشکین شهر	خوشرو ز غلامحسینی	o	کنارگذر مشکین شهر به اهر نرسیده به کارخانه آردسازی	۰۴۵۲	۱۴-۵۲۳۲۵۱۳
۲۱۴	۲۲۶۶	آذربایجان شرقی	اسکو	شرکت رونکار اسکو	x	جاده اسکو به خسروشهر	۰۴۱۲	۷۲-۲۲۸۲۷۷۱
۲۱۵	۲۲۵۲	آذربایجان شرقی	اهر	عسگر گل رحمان	x	ابتدای بلوار جمهوری اسلامی	۰۴۲۶	۲۲۲۴۵۰۰
۲۱۶	۲۲۸۱	آذربایجان شرقی	اهر	ابوالفضل بردیده	x	کیلومتر ۱ جاده اهر به تبریز یاتین تر از ایران خودرو	۰۴۲۶	۲۲۳۵۶۳۳-۲۲۲۶۶۲۲
۲۱۷	۲۲۸۰	آذربایجان شرقی	بناب	مرتضی آسا	x	خیابان مطهری - بلوار رسالت - بالاتر از بیمارستان امام - نبش نب بست مهر ۱	۰۴۱۲	۷۲۶۶۶۵۱-۷۲۶۶۷۸۰
۲۱۸	۱۸۱	آذربایجان شرقی	تبریز	امیراحمد و بهرام رومچیان	x	خ راه آهن چهارراه فطران	۰۴۱۱	۲۸۱۳۳۳۳-۲۸۰۲۰۱۸-۴۴۱۰۴۷۲
۲۱۹	۲۲۵۵	آذربایجان شرقی	تبریز	سیدعلی فضل آذرشهبانی	o	خ ابوریحان	۰۴۱۱	۴۷۶۱۴۱۴-۴۷۹۵۳۳۹-۴۷۷۹۵۰۵
۲۲۰	۲۲۶۴	آذربایجان شرقی	تبریز	حسن درخشی تبریزی	x	خیابان فلسطین(امل) متحد سابق(روبروی کینتیک پردیس	۰۴۱۱	۳-۵۲۴۴۶۱-۱۸-۵۲۴۰۶۱۶
۲۲۱	۲۲۶۷	آذربایجان شرقی	تبریز	غلامرضا جعفری	x	ابتدای جاده تهران-سه راهی اهر سمت راست	۰۴۱۱	۱-۶۲۷۶۶۲۰-۶۲۷۷۴۷۷
۲۲۲	۲۲۷۰	آذربایجان شرقی	تبریز	محمود وفادوست	x	خ امام خمینی - روبروی باغ گلستان	۰۴۱۱	۵۵۱۵۲۳۰-۵۵۱۱۱۱۱
۲۲۳	۲۲۵۸	آذربایجان شرقی	سراب	ابوالفضل زنجبران	x	ابتدای جاده اردبیل - روبروی اردوگاه شهیدفهمیده	۰۴۳۱	۲۲۴۲۴۴-۲۲۳۵۱۹۰-۲۲۲۸۷۸۷
۲۲۴	۱۸۵	آذربایجان شرقی	شبهسار	کریم گلی زاده اصل	x	شند آباد کیلومتر ۴ جاده سلماس	۰۴۷۲	۲۲۳۳۹۶۱-۲۲۲۴۷۴۵
۲۲۵	۲۲۷۲	آذربایجان شرقی	مراغه	شرکت رصد خودرو مراغه	x	جنب میدان مادر	۰۴۲۱	۴-۲۲۷۶۶۷۷-۷-۲۲۷۶۶۸۸

فهرست نمایندگی های مجاز

ردیف	کد تابلو	استان	شهر	نام نمایندگی	تتبا	آدرس	کد تلفن شهر	تلفن
۲۲۶	۲۲۵۷	آذربایجان شرقی	میانه	رضا امینی	x	جاده ترازیت روبروی سینما عصر جدید	۰۲۲۲	۶-۲۲۲۲۰۰۵
۲۲۷	۲۲۸۸	آذربایجان شرقی	هادی شهر	یعقوب اسکندری زاده	x	روبروی پمپ بنزین	۰۴۹۲	۲۰-۲۰۵۰۶۱۶
۲۲۸	۲۵۱	آذربایجان غربی	ارومیه	شرکت باختر تعمیرارومیه	x	بلوار آزادی روبروی سیلو	۰۴۴۱	۲۷۷۷۲۲۲-۲۷۷۸۸۹۸-۲۷۷۲۲۲۰
۲۲۹	۲۵۲	آذربایجان غربی	ارومیه	علی جعفری لک	x	بلوار شیخ شلتوت جنب گلزار آذربایجان پ ۱۵۷	۰۴۴۱	۲۳۵۸۰۱۸-۲۳۵۲۰۰۶
۲۳۰	۲۳۰۲	آذربایجان غربی	ارومیه	شرکت کیا تعمیر ارومیه	x	جاده مهاباد کیلومتر ۴ جنب اردوگاه تربیتی معلم	۰۴۴۱	۲۳۵۲۰۲۹
۲۳۱	۲۳۰۶	آذربایجان غربی	ارومیه	شرکت سپهر تعمیر ارومیه	o	بلوار آزادی، روبروی پمپ بنزین	۰۴۴۱	۶-۲۷۶۱۹۶۵
۲۳۲	۲۳۱۰	آذربایجان غربی	بوکان	حسین عباسی	x	جاده میاندوآب، بلوار امام خمینی، مقابل خرمکتوب سازی برادران شامه	۰۲۸۲	۶۲۳۲۵۰۰-۶۲۳۲۲۲۰
۲۳۳	۲۳۱۷	آذربایجان غربی	خوی	حسین بیگ زاده	o	بلوار مطهری	۰۴۶۱	۵-۲۴۵۶۲۰۱
۲۳۴	۲۵۳	آذربایجان غربی	سلماس	اسماعیل منسوبی	x	کمبرندی جاده تسوج جنب نیروگاه برق	۰۴۴۳	۵۲۳۱۰۷۲-۵۲۳۲۶۷۷۲-۵۲۳۶۷۷۲
۲۳۵	۲۳۱۱	آذربایجان غربی	سلماس	احمد اسدی اهرجانی	x	خ امام خمینی (ره) - روبروی اداره راه و ترابری - فلکه سرباز	۰۴۴۳	۳-۵۲۳۲۰۰۲
۲۳۶	۲۳۰۷	آذربایجان غربی	ماکو	شرکت تعاونی خدماتی پترام حسام ماکو	x	بلوار مدرس، جنب پاپس راه	۰۴۶۲	۹-۲۳۲۶۸۸۸
۲۳۷	۲۵۷	آذربایجان غربی	مهاباد	نادر سینا	x	بلوار توحید پائین تراز اهنمائی وراثتدگی	۰۴۴۲	۲۴۴۳۱۵۲-۲۴۴۵۶۰۱
۲۳۸	۲۵۵	آذربایجان غربی	نقده	کاظم دانش پرور	x	انتهای بلوار بهشتی - روبروی باغیچه توحید	۰۴۴۳	۲-۶۲۲۸۰۰۱-۶۲۲۷۱۷۷
۲۳۹	۲۳۱۴	آذربایجان غربی	نقده	شرکت نسیم یدک سلدوز	x	خ ولی عصر(عج)-جنب مرکز بهداشت-روبروی بانک تجارت	۰۴۴۳	۲-۶۲۶۹۹۹۰
۲۴۰	۲۱۵۳	کردستان	سقز	شرکت توسعه و گسترش سرمایه گذاری ایلباد	x	کیلومتر یک جاده سقز بوکان- جنب سقز گلزار	۰۸۷۴	۳-۲۷۷۴۴۲۲
۲۴۱	۲۱۵۵	کردستان	سنندج	شرکت راهبان کردستان	x	جنب پمپ بنزین سیلو روبروی بانک رفاه	۰۸۷۱	۷-۳۳۸۴۰۰۶-۳۳۸۴۰۰۹
۲۴۲	۲۳۲۲	کرمانشاه	سرپل ذهاب	علیرضا شامه مدنی	x	ورودی شهر از اسلام آباد غرب ، جاده راه کرولا	۰۸۳۴	۲۷۱۱۰۹۰-۲۷۱۱۱۲۱
۲۴۳	۲۷۱	کرمانشاه	کرمانشاه	علی صدیقی شفقانی	x	بلوار شهید بهشتی جنب اداره ارشاد اسلامی	۰۸۳۱	۱۶-۸۲۵۶۰۱۵-۸۲۴۵۸۲۵-۵-۸۲۳۹۲۴۴ ۸۲۴۳۷۸۰-۸۲۴۳۷۷۹
۲۴۴	۲۳۵۵	کرمانشاه	کرمانشاه	مجتبی کتانی خواه	o	خیابان عشایر، جنب فروشگاه تامین اجتماعی، پلاک ۱۸۷-۱۸۱	۰۸۳۱	۸۲۳۳۴۵۱-۸۲۳۴۱۹۴
۲۴۵	۲۳۵۸	کرمانشاه	کرمانشاه	عبدالمعلی خوشی	x	خ کشاورز - روبروی ساختمان مدیریت برق شهرستانهای تابعه کرمانشاه	۰۸۳۱	۷۲۲۸۸۶۶-۷۲۲۸۸۸۳
۲۴۶	۲۳۶۶	کرمانشاه	کرمانشاه	شرکت خودرو حرکت غرب	x	کمبرندی راه کرولا - روبروی ترمینال اسلام آباد غرب	۰۸۳۱	۲-۷۲۶۵۰۰۰
۲۴۷	۲۳۶۳	کرمانشاه	گیلانغرب	شرکت سرتکش خودرو گیلانغرب	x	ورودی شهر از سمت اسلام آبادغرب - روبروی پاپس راه	۰۸۳۵	۱-۲۲۲۸۱۴۰
۲۴۸	۳۲۵	لرستان	الیگودرز	اسداله صادقی خوانساری	x	خ آیت الله سعیدی	۰۶۶۴	۲۲۲۱۰۴۵-۲۲۲۹۹۹۳
۲۴۹	۲۴۵۱	لرستان	بروجرد	احمد اشرفی گودرزی - خلیل مطیعی	x	خ امام خمینی - جنب اداره راه	۰۶۶۲	۴۴۸۴۲۲
۲۵۰	۲۴۵۵	لرستان	بروجرد	محمدشما گل آرا	x	میدان زائران کرولا - جنب ترمینال غرب	۰۶۶۲	۱۴-۵۲۰۲۰۱۱

فهرست نمایندگی های مجاز

ردیف	کد تابلو	استان	شهر	نام نمایندگی	تیبیا	آدرس	کد تلفن شهر	تلفن
۲۵۱	۳۲۲	لرستان	خرم آباد	نصرت اله اسلامی زاده	x	کیلومتر ۱ جاده خوزستان - جنب ماهواره مخابراتی شهردارمی	۰۶۶۱	۴۲۲۹۹۹۹-۰۴۲۰۴۷۳۶
۲۵۲	۱۶۱	اصفهان	اصفهان	رضا سلیمی	x	بلوار بوستان سمدی سه راه نظر خ وحید	۰۲۱۱	۶۲۸۸۰۱۰
۲۵۳	۱۶۴	اصفهان	اصفهان	حسین و مجید زاهدی	x	خ امام خمینی جنب بل شهید خرازی مقابل پارک قلمستان	۰۲۱۱	۳۳۱۲۴۹۱-۸-۳۳۳۵۵۵۶
۲۵۴	۱۶۶	اصفهان	اصفهان	مصطفی عسارزادگان	x	اتوبان کلو سه راه ملک شهر خ بهارستان فلکه ملک شهر	۰۲۱۱	۴۴۱۴۸۶-۴۴۱۶۴۲۰
۲۵۵	۱۶۷	اصفهان	اصفهان	محمد سلامتیان	x	خ امام خمینی مقابل خ شریف مرکز خدمات فنی اصفهان	۰۲۱۱	۳۳۴۱۵۷۷-۳۳۳۵۰۵۸-۳۳۱۹۱۰۰۲-۳۳۱۱۷۷۵
۲۵۶	۱۷۴	اصفهان	اصفهان	شرکت حافظ قطعات اصفهان	e	خ امام خمینی بلوار عطارالملک شهرک صنعتی امیرکبیر	۰۲۱۱	۳۸۶۲۵۷۱-۳۸۶۸۹۰۰-۳۸۶۹۹۷۵
۲۵۷	۳۲۹۶	اصفهان	اصفهان	شرکت بازرگانی کیاخودروآبادانا	e	زینبیه- چهارراه عاشق اصفهانی- ابتدای عاشق اصفهانی غربی	۰۲۱۱	۵۵۱۷۷۱۰-۵۵۱۷۷۱۲-۵۵۱۳۳۱۲
۲۵۸	۳۳۰۳	اصفهان	اصفهان	محسن مهدی اف	x	خ وایعصر- سه راه صغیر	۰۲۱۱	۳۲۱۷۱۵۶-۳۲۸۷۶۰۸-۳۲۶۴۹۳۱
۲۵۹	۳۳۱۲	اصفهان	اصفهان	شرکت بنام ماشین سیاهان	x	انتخابی خ معراج (هفتون) بعد از بل تمدن روبروی بمب بنزین	۰۲۱۱	۵۵۷۵۰۷۰-۵۶۰۱۲۰۰۰۴-۵۵۷۵۴۶۰
۲۶۰	۳۳۱۸	اصفهان	اصفهان	شرکت کیان کار صفاغان	x	خیابان حکیم نظامی بین بل فلزی و چهارراه حکیم نظامی پلاک ۱۶۰	۰۲۱۱	۵۰۶۲۴۴۶۶-۶۲۸۶۰۰۰
۲۶۱	۳۳۲۹	اصفهان	اصفهان	نبی اله شیخانی سودانی	x	خیابان آنتنکه - حد فاصل خیابان وحدت و خیابان قدس	۰۲۱۱	۱۴ - ۷۷۳۵۳۱۰
۲۶۲	۳۳۰۷	اصفهان	آران ویندگل	شرکت آران گستر قطب	x	جنب پارک بزرگ شادی	۰۲۶۲	۱-۲۷۵۴۰۶
۲۶۳	۳۳۸۹	اصفهان	باندرد	شرکت تولیدی عمل خودرو باندرد	x	خیابان امام خمینی - جنب مرکز مخابرات	۰۲۶۲	۴۲۴۶۵۲۴-۴۲۴۲۵۲۴
۲۶۴	۳۳۰۰	اصفهان	بهارستان	احمدرضا رفیعی	x	کیلومتر ۱۵ جاده اصفهان به شیراز، جنب خیابان اخوت	۰۲۱۱	۶۸۲۰۸۸۹-۶۸۲۰۸۸۸
۲۶۵	۳۳۰۸	اصفهان	بهارستان	حسن چترانگون	x	جاده اصفهان شیراز-رودی شهر بهارستان-جنب بمب بنزین	۰۲۱۱	۶۸۱۹۷۵۹-۵-۶۸۱۹۷۵۲
۲۶۶	۳۳۸۱	اصفهان	خمینی شهر	رحمان قاضی	x	خ امیرکبیر - نرسیده به میدان بهمن	۰۲۱۱	۳۵۱۳۸۰۲-۷ - ۳۶۲۴۶۵
۲۶۷	۳۳۱۳	اصفهان	خمینی شهر	پرویز بختاری	x	خ کهن دژ مقابل سردخانه کهن دژ	۰۲۱۱	۹-۷۳۹۱۸۱۸-۷۳۸۳۱۹۷-۳۶۵۴۴۵۵
۲۶۸	۳۳۹۴	اصفهان	خوراسگان	مجمود قاسمیان	x	خوراسگان- خ جی شرقی - روبروی مسجدالمهدی	۰۲۱۱	۵۴۴۰۱۰۴-۵۴۴۱۰۳۰
۲۶۹	۳۳۸۲	اصفهان	دولت آباد	امیر زارعان	x	اتوبان دولت آباد نرسیده به میدان قائم جنب مخابرات	۰۲۱۲	۱۳ - ۵۸۲۶۲۱۲
۲۷۰	۱۷۸	اصفهان	زین شهر	حسن بیگی ریزی	x	بلوار معراج جنب استخر شهرداری	۰۲۳۴	۴-۲۲۳۹۱۶۳
۲۷۱	۳۳۲۸	اصفهان	شاهین شهر	اکبر چهلانگیری	x	جاده قدیم اصفهان / تهران (بزرگراه آزادگان) - نرسیده به شاهین شهر - روبروی خیریه همدانیان	۰۲۱۲	۳-۵۵۷۵۰۳۰۴-۵۲۷۱۷۰۰
۲۷۲	۱۷۱	اصفهان	شهرضا	مسیح اله کویانی	x	خ ۴۵ متری (بلوار امام خمینی)	۰۲۲۱	۵-۲۲۳۶۱۵۱
۲۷۳	۳۳۳۳	اصفهان	شهرضا	عباس اسماعیلی	e	ابتدای جاده شیراز - مجتمع صنایع کارگاهی امیرکبیر	۰۲۲۱	۴-۳۲۸۱۷۱۲
۲۷۴	۳۳۲۰	اصفهان	کاشان	شرکت فنی ایلیا گستر آروز کاشان	x	میدان بسیج - خروجی شهر به سمت نطنز - خیابان شهدا دارالسلام - بلوار یکم صنایع کارگاهی - قطعه ۱۲	۰۴۶۱	۴ - ۳۵۵۵۰۵۱
۲۷۵	۱۷۷	اصفهان	گلپایگان	محمدرضا صفوی تهرانی	e	بلوار فردوسی کیلومتر ۱	۰۲۷۲	۳۳۲۲۴۲۴-۳۳۲۶۰۶۱

فهرست نمایندگی های مجاز

ردیف	کد تابلو	استان	شهر	نام نمایندگی	تتیا	آدرس	کد تلهن شهر	تلفن
۲۷۶	۳۳۱۴	اصفهان	گلدشت	مجید سلجوقیان	x	ورودی شهرزاد سمت نجف آباد نبش بلوار ابوذر	۰۳۳۱	۲۳۳۸۰۷۰-۰۲۳۷۸۶۶-۲۳۳۷۸۶۰
۲۷۷	۳۳۹۲	اصفهان	نائین	قنبردهقانی شاهکونی	*	بلوار بعثت - پلاک ۱۳۱	۰۳۳۳	۲۲۵۵۹۰۳-۲۲۵۵۳۲۴
۲۷۸	۳۳۳۰	اصفهان	نجف آباد	شرکت صنعت پارس توری	x	خیابان امام خمینی(بلوار پلیس راه) - روبروی ایستگاه بمب گاز CNG	۰۳۳۱	۴-۲۴۴۶۲۴۱
۲۷۹	۳۳۱۱	اصفهان	نظر	علیرضا عطیعی	*	میدان تختی، ابتدای ۴۵ متری مصطفی خمینی	۰۳۳۲	۴-۴۳۳۸۰۰۳
۲۸۰	۳۸۱	ایلام	ایلام	علی محمد سوخته	x	جاده کرمانشاه حد فاصل میدان امام حسن (ع) و خیابان دانشگاه	۰۸۴۱	۲۳۳۱۱۸۸-۲۳۳۱۱۲۰-۲۳۳۱۱۰۶
۲۸۱	۴۰۰۱	ایلام	دره شد	احتشام هاشمی	x	ابتدای کوی طالقانی - نرسیده به ترمینال مسافری	۰۸۴۲	۸-۵۲۳۴۴۶-۵-۵۲۳۵۴۴۴
۲۸۲	۳۶۱	چهارمحال و بختیاری	شهرکرد	نعمت اله بهامین - حسن کریمیان	x	ساده راه قلب صنعتی	۰۳۸۱	۲۳۳۶۸۲۲-۲۳۳۶۸۲۰
۲۸۳	۳۶۳	چهارمحال و بختیاری	شهرکرد	زال محمودی	x	دروازه فارسان روبروی ترمینال فارسان مجتمع نیمه مزاحم فردوسی	۰۳۸۱	۲۳۳۲۰۸۲-۲۳۳۲۳۶۰
۲۸۴	۴۴۰۲	چهارمحال و بختیاری	لردگان	شرکت کلاریدک	*	جنب شرکت بوتان گاز	۰۳۸۳	۵۲۳۵۶۶-۵۲۳۳۰۰۷
۲۸۵	۱۹۲	خوزستان	اهواز	عبدالامیر منایی	x	اتوبان کوت عبدالله روبروی اسلام آباد	۰۶۱۱	۵۵۶۵۱۴۰۲-۵۵۶۱۳۸۰
۲۸۶	۱۹۳	خوزستان	اهواز	شرکت کجوراهاوز	*	اتوبان آیت الله بهبهانی کوی مدرس	۰۶۱۱	۵۵۳۶۱۶۵-۳-۵۵۳۶۱۶۱
۲۸۷	۴۱۰۲	خوزستان	اهواز	محسن محمدی	x	فلکه بزرگ آراه خرمشهر اتوبان حمیدیه روبروی مدارالرحمن	۰۶۱۱	۹۵-۳۷۷۷۹۴-۲۳۶۱۴۸
۲۸۸	۴۱۲۰	خوزستان	اهواز	فرحان سلطانیان	*	خ انقلاب، خ آهن افشار-روبروی اداره کار و امور اجتماعی	۰۶۱۱	۳۷۸۷۰۹۲-۳۷۷۹۷۴۷-۳۷۷۰۵۶۶
۲۸۹	۴۱۲۳	خوزستان	اهواز	شرکت مجد صالح	*	سراه خرمشهر بعد از پالنگاه انتظامی شماره ۱۹	۰۶۱۱	۱-۳۳۹۶۹۵
۲۹۰	۴۱۲۷	خوزستان	اهواز	شرکت کلار ابرار صنعت یدک خودرو	x	خیابان انقلاب (کمیون) بین خیابان زینب و فراهانی جنب سنگ بری خوش اخلاق	۰۶۱۱	۳۷۷۱۱۷۴-۳۷۷۲۳۴۱-۳۷۷۱۸۳
۲۹۱	۴۱۲۲	خوزستان	اهواز	شرکت روهینا یدک اهواز	*	بلوار سپیدار - بعداز ترمینال شرق اهواز	۰۶۱۱	۱۱ - ۳۳۸۱۸۱۰
۲۹۲	۴۱۳۳	خوزستان	اهواز	سید رحیم صالحی	x	میدان تپه - ابتدای جاده فرودگاه	۰۶۱۱	۲-۳۳۹۹۱۰۰
۲۹۳	۴۱۰۹	خوزستان	آبادان	شرکت ستاره آبی میناب	x	بلوار میدان طبیب	۰۶۳۱	۴۴۳۳۴۹۱-۴۴۴۴۶۶۷
۲۹۴	۴۱۱۶	خوزستان	آبادان	سیاوش کریم پور	x	بلوار ورودی آبادان خرمشهر- نرسیده به پل ایستگاه ۱۲	۰۶۳۱	۷-۳۳۴۸۲۵۴-۳۳۴۸۳۲
۲۹۵	۴۱۰۷	خوزستان	بهبهان	احسان عقیانی	x	جاده شیراز - ابتدای کمربندی - جنب میدان تره بار	۰۶۷۱	۲۳۳۱۸۹۸-۴-۲۳۳۱۹۹۲
۲۹۶	۴۱۱۹	خوزستان	بهبهان	رضا متوسل	x	میدان محسنی - بلوار بعثت - جنب فرهنگسرای بهبهان	۰۶۷۱	۵-۳۳۳۰۸۹۳
۲۹۷	۴۱۱۰	خوزستان	فزوقل	سعید ساسی	x	بلوار میدان تره بار-نبش خ تابستان روبروی بهشت علی	۰۶۴۱	۶۲۶۲۳۸۶-۶۲۶۱۴۰۲
۲۹۸	۴۱۳۱	خوزستان	رامهرمز	شرکت زاگرس زویدی	*	بلوار خلیج فارس - بعد از میدان خلیج فارس	۰۶۹۱	۲۳۳۲۳۲۰-۲۳۳۲۱۶۱
۲۹۹	۴۱۱۴	خوزستان	شوش	سعید غیانی خلیط	*	بلوار امام خمینی	۰۶۴۲	۵۲۳۲۰۶۶-۵۲۳۲۹۱۸۳
۳۰۰	۵۵۷۹	خوزستان	شوشتر	عبدعلی فزادی	*	شهرک علم الهدی - اتوبان خروجی شهر به سمت اهواز - جنب نمایندگی ایران خودرو	۰۶۱۲	۶-۶۲۳۵۳۳۳

فهرست نمایندگی های مجاز

ردیف	کد تابلو	استان	شهر	نام نمایندگی	تتبا	آدرس	کد تلفن شهر	تلفن	
۳۰۱	۴۱۰۳	خوزستان	ماهشهر	عبد الکریم باسین صبری	x	انتهای خ امام خمینی سایت صنعتی اول جاده هندیجان	۰۶۵۲	۱۶-۲۳۲۰-۱۱۴	
۳۰۲	۵۶۷۱	خوزستان	ماهشهر	علی سلطانیان	*	کمربندی هندیجان-سایت صنعتی	۰۶۵۲	۲۳۲۵۳۸۴	
۳۰۳	۵۳۰۶	یزد	ایرکوه	سیدحسام رسولی	*	کیلومتر ۲ جاده ایرکوه به شیراز	۰۳۵۲	۶۸۲۶۵۱۲-۶۸۲۳۳۰۰	
۳۰۴	۵۳۰۴	یزد	اردکان	علیرضا بهاریه	*	بلوار شهید بهشتی بالاتر از میدان آیت الله خاتمی	۰۳۵۲	۷۳۱۳۳۳۳-۷۳۱۳۳۰۰	
۳۰۵	۵۳۱۲	یزد	اشکذر	محمدرضا کاظمی پوراشکذری	x	خ سنسو جنب اوزنلس صاحب الزمان (ع)	۰۳۵۲	۳۶۶۶۰۸۱-۳۶۲۳۵۷۰	
۳۰۶	۵۳۱۰	یزد	نفت	محمدابراهیم انوری نفتی	*	ورودی شهر از سمت یزد	۰۳۵۲	۶۲۳۲۹۲۱-۶۲۳۲۹۱۹-۶۲۳۲۹۱۸	
۳۰۷	۵۳۰۷	یزد	طیس	مهدی عابدزاده	x	میدان آزادگان	۰۳۵۲	۷-۴۲۳۱۱۱۱-۴۲۳۵۳۵۱	
۳۰۸	۵۳۰۸	یزد	مهریز	مهدی عبدلی	*	بعد از بلوار ورودی به طرف یزد	۰۳۵۲	۵۳۲۹۰۱۲-۵۳۲۹۰۱۰	
۳۰۹	۵۳۱۶	یزد	مهریز	محمود زارع بیدکی	*	جاده سنسو-زوبروی قلعه تاریخی علی آباد	۰۳۵۲	۵۳۲۹۶۶۶-۵۳۲۹۶۶۷-۵۳۲۹۶۶۵	
۳۱۰	۳۴۱	یزد	یزد	سیدمحمد مصلائی	x	بلوار ۱۷ شهریور بعد از مثنی امام شهر	۰۳۵۱	۸۱۵۳۵۱۰۷۷	
۳۱۱	۵۳۰۱	یزد	یزد	سیدعلی حسینی پورهدش	x	بلوار جانباز جاده قدیم نفت	۰۳۵۱	۷۳۱۸۰۰۵-۳-۷۳۱۵۵۵۲	
۳۱۲	۵۳۱۱	یزد	یزد	علی یمان غنیان	x	بلوار آزادگان(فرودگاه)-جنب هتل کاروان	۰۳۵۱	۴-۷۳۲۴۹۲۲-۷۳۱۱۷۰۳-۷۳۲۵۶۵۷	
۳۱۳	۵۳۱۴	یزد	یزد	شرکت خدماتی جم تندر یزد	x	بلوار آزادگان چهارراه خضر آباد	۰۳۵۱	۵۳۵۳۰۰۰۰-۵۳۵۴۰۰۰۰-۵۳۵۳۰۰۰۰	
۳۱۴	۵۳۱۵	یزد	یزد	شرکت بازرگانی خودرو یزد سیلو	*	بلوار امیرکبیر - بعد از پمپ بتزین	۰۳۵۱	۵-۸۲۱۹۹۰۰	
				نشانیگر نمایندگی دارای مجوز سطح دو (۲) ارائه خدمات پس از فروش به خودرو خاص است				*	
				نشانیگر نمایندگی دارای مجوز سطح یک (۱) ارائه خدمات پس از فروش به خودرو خاص است				x	
توضیحات				سطح یک (۱) شامل ارائه کلیه خدمات به همراه تعمیرات اساسی و سطح دو (۲) شامل کلیه بازدیدها ، تعویض انواع فیلتر، تعویض انواع روانکارها ، مایع خنک کننده و سرویسهای ادواری میباشد.					

www.nasicoelec.ir



سازمان خدمات پس از فروش سایپا

توجه

مشتری گرامی لطفا جهت اطلاع از آخرین تغییرات و مشاهده نسخه معتبر این دفترچه به سایت شرکت سایپا یدک بخش خدمات مشتری قسمت راهنمای مشتری و ضوابط گارانتی مراجعه فرمایید. بدیهی است در صورت وجود اختلاف، نسخه موجود بر روی سایت قابل استناد می باشد.

تهران - کیلومتر ۱۷ جاده مخصوص کرج - نیش خیابان نارو بخش صندوق پستی: ۲۷۵۱۵-۸۲۶ تملن: ۰۲۱-۶۱۶۱۰۰۱۰۱ دورنگار: ۰۲۱-۶۱۶۱۹۰۱۰۱ امور مشتریان سراسر کشور: ۰۹۶۷۷۰-۱۹۶۵۰-۰۱۹۶۷۷۰-۵۰۰۰ پیماک: ۰۲۱-۱۹۶۷۷۰-۵۰۰۰ صندوق پستی امور مشتریان: ۱۲۱۴-۳۷۵۱۵ سایت امور مشتریان: www.moshtarimadari.com

امداد خودرو: ۰۹۶۵۰-۰۱۹۶۷۷۰-۵۰۰۰ پیماک: ۰۲۱-۱۹۶۷۷۰-۵۰۰۰ صندوق پستی امور مشتریان: ۱۲۱۴-۳۷۵۱۵ سایت امور مشتریان: www.moshtarimadari.com

وبسایت شرکت: www.saipayadak.org وبسایت شرکت: customer@saipa-crm.ir پست الکترونیک: